

PHILIPS

Наушники

Серия 8000

TAT8505



Руководство пользователя

Зарегистрируйте свой продукт и воспользуйтесь поддержкой на
www.philips.com/support

Содержание

1	Важные инструкции по безопасности	2
	Безопасность слуха	2
	Общая информация	2

2	Ваши наушники Bluetooth True Wireless	3
	Содержимое коробки	3
	Другие устройства	3
	Обзор ваших наушников True Wireless	4

3	Начало работы	5
	Зарядка аккумулятора	5
	Сопряжение наушников с мобильным телефоном	5

4	Использование наушников	7
	Подключение наушников к устройству Bluetooth	7
	Управление ANC (активное шумоподавление)	7
	Управление звонками и музыкой	8
	Состояние светодиодного индикатора	9
	Голосовой помощник	9

5	Сброс настроек гарнитуры до заводских	10
---	---------------------------------------	----

6	Технические данные	10
---	--------------------	----

7	Предупреждение	11
	Декларация о соответствии	11
	Утилизация старого устройства и аккумулятора	11
	Извлечение встроенного аккумулятора	11
	Соответствие EMF	12
	Экологическая информация	12
	Уведомление о соответствии	12

8	Торговые марки	14
---	----------------	----

9	Часто задаваемые вопросы	15
---	--------------------------	----

1 Важные инструкции по безопасности

Безопасность слуха



Опасно

- Чтобы избежать ухудшения слуха, ограничьте время использования наушников на высокой громкости и установите безопасный уровень громкости. Чем выше громкость, тем короче безопасное время прослушивания.

При использовании гарнитуры обязательно соблюдайте следующие правила.

- Слушайте музыку на разумных уровнях громкости в течение разумных периодов времени.
- Не поднимайте громкость постепенно, так как ваш слух адаптируется.
- Не увеличивайте громкость до такого уровня, что вы не слышите, что происходит вокруг вас.
- Следует соблюдать осторожность или временно прекращать использование в потенциально опасных ситуациях.
- Чрезмерное звуковое давление от наушников может привести к потере слуха.
- Использование наушников во время вождения, надетых на оба уха, не рекомендуется и может быть запрещено в некоторых местах.
- В целях безопасности избегайте отвлечения на музыку или телефонные звонки во время езды или в других потенциально опасных средах.

Общая информация

Чтобы избежать повреждения или неисправности:



Внимание

- Не подвергайте наушники и зарядное устройство чрезмерному нагреву.
- Не роняйте наушники и зарядное устройство.
- Наушники и зарядное устройство не должны подвергаться воздействию капель, брызг воды.
- Не погружайте наушники и зарядное устройство в воду.
- Не используйте чистящие средства, содержащие спирт, аммиак, бензол или абразивы.
- Для очистки наушников используйте мягкую губку, при необходимости смоченную в минимальном количестве воды или разбавленного мягкого мыла.
- Встроенный аккумулятор не должен подвергаться чрезмерному нагреву во время воздействия солнечного света, огня и тому подобного.
- Существует опасность взрыва при неправильной замене аккумулятора. Выполняйте замену только на такой же или эквивалентный аккумулятор.

О температурах и влажности для работы и хранения

- Храните в местах с температурой от $-20\text{ }^{\circ}\text{C}$ ($-4\text{ }^{\circ}\text{F}$) до $50\text{ }^{\circ}\text{C}$ ($122\text{ }^{\circ}\text{F}$) (относительная влажность ниже 90%).
- Используйте в местах с температурой от $0\text{ }^{\circ}\text{C}$ ($32\text{ }^{\circ}\text{F}$) до $45\text{ }^{\circ}\text{C}$ ($113\text{ }^{\circ}\text{F}$) (относительная влажность ниже 90%).
- Срок службы аккумулятора может быть меньше в условиях высокой или низкой температуры.
- Замена аккумулятора на аккумулятор неправильного типа, что может нарушить защиту (например, в случае с литиевыми аккумуляторами некоторых типов);
- Бросание аккумулятора в огонь или горячую печь, механическое разрушение или разрезание аккумулятора может привести к взрыву;
- Оставление аккумулятора в среде с чрезвычайно высокой температурой может привести к взрыву или утечке горячей жидкости или газа;
- Воздействие на аккумулятор чрезвычайно низкого давления воздуха может привести к взрыву или утечке горячей жидкости или газа.

2 Ваши наушники True Wireless



Краткое руководство пользователя

Компания Philips приветствует вас и поздравляет с приобретением! Чтобы в полной мере воспользоваться поддержкой, которую предлагает Philips, зарегистрируйте свой продукт по адресу www.philips.com/welcome.

Благодаря этим наушникам Philips True Wireless:

- наслаждайтесь удобными беспроводными звонками;
- наслаждайтесь и управляйте беспроводной музыкой;
- переключайтесь между звонками и музыкой.

Другие устройства

Мобильный телефон или устройство (например, ноутбук, планшет, адаптеры Bluetooth, MP3-плееры и т. д.), которое поддерживает Bluetooth и совместимо с гарнитурой (см. «Технические данные» на стр. 8).

Содержимое коробки

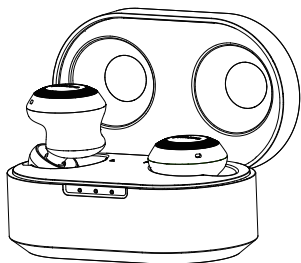

Наушники Philips True Wireless - Philips TAT8505



Сменные резиновые амбушюры x 3 пары

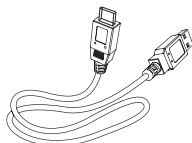

Кабель для зарядки USB-C (только для зарядки)

Обзор ваших наушников True Wireless

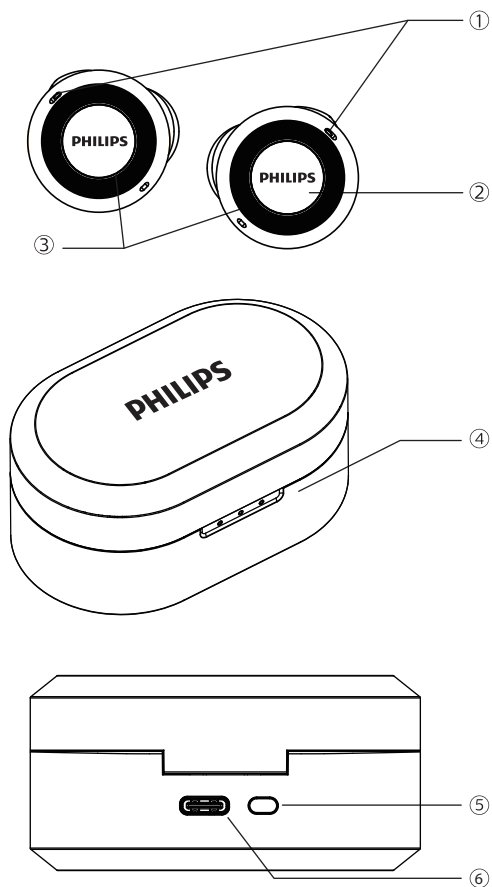

- ① Микрофон
- ② Многофункциональное касание
- ③ Светодиодный индикатор (наушники)
- ④ Светодиодный индикатор (зарядное устройство)
- ⑤ Кнопка сопряжения Bluetooth
- ⑥ Разъем для зарядки USB-C

3 Начало работы

Зарядка аккумулятора

Примечание

- Прежде чем использовать наушники в первый раз, поместите наушники в зарядное устройство и заряджайте аккумулятор в течение 3 часов, чтобы обеспечить оптимальную емкость и срок службы аккумулятора.
- Во избежание повреждений используйте только оригинальный кабель USB-C для зарядки.
- Завершите вызов перед зарядкой наушников, так как их подключение к зарядке выключит наушники.

Зарядное устройство

Подсоедините один конец USB-кабеля к светодиодному индикатору, а другой - к источнику питания.

- ↳ Зарядное устройство начинает зарядку.
- Процесс зарядки определяется горящим синим светодиодным индикатором на передней панели.
- Когда зарядное устройство полностью заряжено, синий светодиодный индикатор загорается.

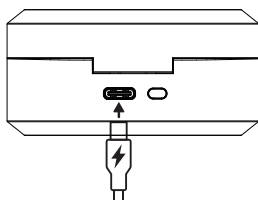

Совет

- Зарядное устройство служит переносным резервным аккумулятором для зарядки наушников. Когда зарядное устройство полностью заряжено, оно выдерживает 3 полных цикла зарядки для наушников.

Наушники

Поместите наушники в зарядное устройство.

- ↳ Наушники начинают заряжаться.
- Процесс зарядки определяется горящим синим светодиодным индикатором на наушниках.
- Когда наушники полностью заряжены, синий светодиодный индикатор гаснет.

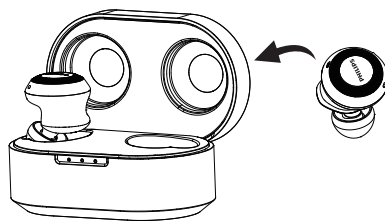

Совет

- Обычно полная зарядка занимает 1,5 часа (для наушников или зарядного устройства) по USB-кабелю.

Беспроводная зарядка

Зарядное устройство содержит встроенную беспроводную зарядную катушку. Вы можете зарядить аккумулятор, используя беспроводное зарядное устройство или другое устройство, которое функционирует как беспроводное зарядное устройство.

Внимание

Меры предосторожности при беспроводной зарядке

- Не ставьте зарядное устройство на беспроводное зарядное устройство, когда проводящие материалы, такие как металлические предметы и магниты, находятся между зарядным устройством и беспроводным зарядным устройством.
- Зарядное устройство может не заряжаться должным образом или может перегреться либо зарядное устройство и карты могут быть повреждены.

Зарядка аккумулятора с помощью беспроводного зарядного устройства.

- Поместите наушник в зарядное устройство.
- Закройте крышку зарядного устройства.
- Поместите центр зарядного устройства в центр беспроводного зарядного устройства.
- После полной зарядки отсоедините зарядное устройство от беспроводного зарядного устройства.

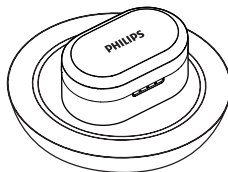

Совет

- Полная зарядка в беспроводном режиме занимает 4 часа.
- Беспроводное зарядное устройство не входит в комплект.

Выполните сопряжение наушников с устройством Bluetooth в первый раз

- 1 Убедитесь, что гарнитура полностью заряжена и выключена.
- 2 Откройте верхнюю крышку зарядного устройства, нажмите и удерживайте кнопку сопряжения зарядного устройства в течение примерно 3 секунд

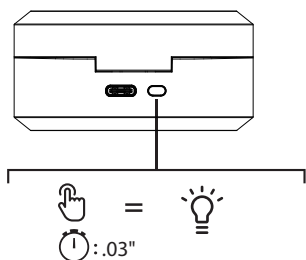

- ↳ Светодиодные индикаторы на обоих наушниках попеременно мигают белым и синим цветом.
 - ↳ Теперь наушники находятся в режиме сопряжения и готовы к сопряжению с устройством Bluetooth (например, мобильным телефоном).
- 3 Включите функцию Bluetooth на вашем устройстве Bluetooth.
 - 4 Подключите наушники к устройству Bluetooth. Обратитесь к руководству пользователя вашего устройства Bluetooth.



Примечание

- Если после включения наушники не смогут найти какое-либо ранее подключенное устройство Bluetooth, они автоматически переключатся в режим сопряжения.

В следующем примере показано, как выполнить сопряжение наушников и устройства Bluetooth.

- 1 Включите функцию Bluetooth на вашем устройстве Bluetooth, выберите Philips TAT8505.

- 2 Введите пароль «0000(4 нуля) для наушников, если будет предложено. Для тех устройств Bluetooth, которые поддерживают Bluetooth 3.0 или выше, вводить пароль не нужно.



Philips TAT8505

Один наушник (моно-режим)

Выньте правый или левый наушник из зарядного устройства для использования в моно-режиме. Наушник включится автоматически. Раздастся «Power on» из наушника.



Примечание

- Выньте второй наушник из зарядного устройства, и они автоматически соединятся друг с другом.

Выполните сопряжение наушников с устройством Bluetooth

Если у вас есть другое устройство Bluetooth, которое вы хотите подключить к наушникам, убедитесь, что функция Bluetooth любых других ранее сопряженных и подключенных устройств отключена. Затем следуйте указаниям в пункте «Сопряжение наушников с устройством Bluetooth в первый раз».



Примечание

- Наушники хранят в памяти 4 устройства. Если вы попытаетесь выполнить сопряжение более чем с 4 устройствами, устройство, с которым сопряжение было выполнено раньше всего, будет заменено новым.

4 Использование наушников

Подключите наушники к устройству Bluetooth

- 1 Включите функцию Bluetooth на вашем устройстве Bluetooth.
- 2 Откройте верхнюю крышку зарядного устройства.
 - ↳ Синий светодиодный индикатор мигает.
 - ↳ Наушники будут искать последнее подключенное устройство Bluetooth и автоматически подключаться к нему. Если последнее подключенное устройство недоступно, наушники будут искать и повторно подключиться ко второму последнему подключенному устройству.



Совет

- Наушники не могут подключаться более чем к 1 устройству одновременно. Если у вас есть два сопряженных устройства Bluetooth, включите функцию Bluetooth только на устройстве, которое вы хотите подключить.
- Если вы включите функцию Bluetooth на своем устройстве Bluetooth после включения наушников, вам необходимо перейти в меню Bluetooth устройства и вручную подключить наушники к устройству.



Примечание

- Если через 5 минут наушники не смогут подключиться к какому-либо устройству Bluetooth в радиусе действия, они автоматически выключатся, чтобы продлить срок службы аккумулятора.
- В некоторых устройствах Bluetooth соединение может быть не автоматическим. В этом случае вам необходимо перейти в меню Bluetooth вашего устройства и вручную подключить наушники к устройству Bluetooth.

Управление ANC (активное шумоподавление)

Включить ANC

Другой режим ANC можно выбрать с помощью двойного касания правого наушника.

- Функция ANC автоматически активируется при вставке в ухо.
- Нажмите кнопку MFB дважды, и устройство перейдет в Режим осведомленности.
- Нажмите кнопку MFB дважды повторно, и отключится функция ANC.

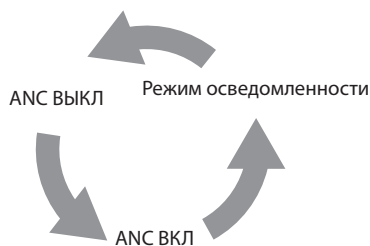

Совет

- При вынимании наушник автоматически перейдет в спящий режим. Если положить наушник обратно, он вернется в активный режим.

Задача	Многофункциональная кнопка	Работа
ANC ВКЛ	Правый наушник	Двойное касание
Режим осведомленности	Правый наушник	Двойное касание
ANC ВЫКЛ	Правый наушник	Двойное касание
Режим внимания	Правый наушник	Коснитесь и удерживайте

Состояние светодиодного индикатора ANC

Состояние наушников	Индикатор
Режим ANC переключен	Синий светодиодный индикатор загорится

Включено/выключено

Задача	Многофункциональная кнопка	Работа
Включите наушники		Выньте наушник из зарядного устройства, чтобы включить
Выключите наушники		Положите наушник обратно в зарядное устройство, чтобы выключить

Управление звонками и музыкой

Управление музыкой

















Задача	Многофункциональная кнопка	Работа
Запуск или приостановка музыки	Правый наушник	Одно касание
Перемотка вперед	Правый наушник	Тройное касание
Управление громкостью +/-		С помощью мобильного телефона

Управление звонком

Задача	Многофункциональная кнопка	Работа
Принять вызов/ Переключить вызов во время разговора	Правый наушник	Двойное касание
Прекратить вызов/ Отклонить вызов	Правый наушник	Коснитесь и удерживайте

Зарядное устройство (3 синих светодиодных индикатора)

Светодиодный индикатор зарядного устройства (USB включен)

Индикатор
   
   
   
    Продолжает гореть, пока USB включен

Светодиодный индикатор зарядного устройства (USB выключен)

Индикатор

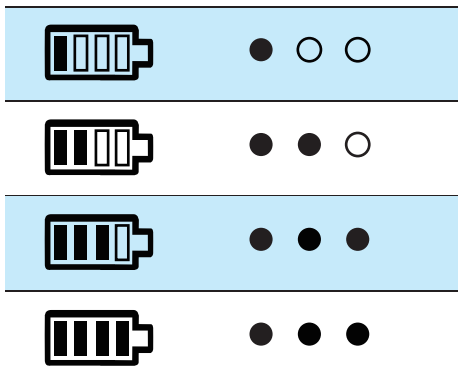

Совет

- Когда USB выключен, светодиодный индикатор горит в течение 30 секунд после открытия или закрытия устройства

Состояние светодиодного индикатора

Состояние наушников	Индикатор
Наушники подключены к устройству Bluetooth	Белый светодиодный индикатор мигает каждые 5 секунд
Наушники готовы к сопряжению	
Наушники включены, но не подключены к устройству Bluetooth	Синий и белый светодиодные индикаторы мигают попеременно.
Низкий уровень заряда аккумулятора (наушники)	Синий светодиодный индикатор мигает дважды каждые 5 секунд
Аккумулятор полностью заряжен (наушники)	Синий и белый светодиодные индикаторы не горят.
Аккумулятор полностью заряжен (корпус для зарядки)	Обратитесь к слайду «Светодиодные индикаторы на зарядном устройстве»

Светодиодный индикатор аккумулятора на устройстве Bluetooth

После подключения к наушникам на устройстве Bluetooth будет отображаться индикатор заряда аккумулятора.

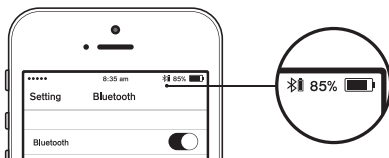

Голосовой помощник

Задача	Кнопка	Работа
Запуск голосового помощника (Siri/Google)	Левый наушник	Коснитесь и удерживайте в течение 2 секунд
Остановка голосового помощника	Левый наушник	Одно касание
Google Fetch/Подтвердить	Левый наушник	Двойное касание

Как носить

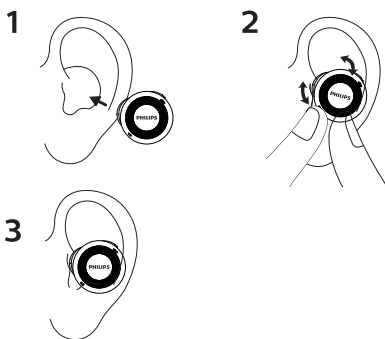

5 Сброс настроек наушников

Если у вас возникнут проблемы с сопряжением или подключением, вы можете выполнить следующую процедуру для сброса настроек гарнитуры.

- 1 На устройстве Bluetooth перейдите в меню Bluetooth и удалите **Philips TAT8505** из списка устройств.
- 2 Отключите функцию Bluetooth вашего устройства Bluetooth.
- 3 Нажмите и удерживайте многофункциональное касание в течение >25 секунд отдельно на каждом наушнике.
- 4 Для сопряжения гарнитуры с устройством Bluetooth Положите наушник обратно в зарядное устройство, чтобы выключить. Откройте верхнюю крышку зарядного устройства, нажмите и удерживайте кнопку сопряжения зарядного устройства в течение примерно 3 секунд. Затем включите функцию Bluetooth на вашем устройстве Bluetooth, выберите Philips TAT8505.

6 Технические данные

- Время воспроизведения — ANC включено: 5 часов | ANC отключено при использовании Bluetooth: 6 часов
- Время разговора — ANC включено: 5 часов | ANC отключено: 6 часов
- Время ожидания — 200 часов
- Время зарядки: 1,5 часа
- Литий-ионный аккумулятор емкостью 55 мАч в каждом наушнике, литий-ионный аккумулятор емкостью 560 мАч в зарядном устройстве
- Версия Bluetooth: 5.0
- Совместимые профили Bluetooth:
 - HSP (Профиль громкой связи-HFP)
 - A2DP (Расширенный профиль распространения звука)
 - AVRCP (Профиль дистанционного управления звуком/видео)
- Поддерживаемый звуковой кодек: SBC, AAC
- Частотный диапазон: 2.402-2.480 ГГц
- Мощность передатчика: < 10 дБм
- Радиус действия: до 10 метров (33 фута)
- Автоматическое выключение
- Разъем USB-C для зарядки
- Беспроводная зарядка
- Предупреждение о низком заряде аккумулятора: доступно



Примечание

- Технические характеристики могут быть изменены без предварительного уведомления.

7 Предупреждение

Декларация о соответствии

Настоящим MMD Hong Kong Holding Limited заявляет, что данный продукт соответствует основным требованиям и другим соответствующим положениям Директивы 2014/53/EU. Вы можете найти декларацию о соответствии на www.p4c.philips.com.

Утилизация старого устройства и аккумулятора



Данное изделие сконструировано и изготовлено из высококачественных материалов и компонентов, которые подлежат переработке и вторичному использованию.



Этот символ на продукте означает, что на продукт распространяется европейская директива 2012/19/EU.



Этот символ означает, что продукт содержит встроенный аккумулятор, на который распространяется европейская директива 2013/56/EU и который нельзя утилизировать вместе с обычными бытовыми отходами. Мы настоятельно рекомендуем доставить продукт в официальный пункт сбора или в сервисный центр Philips, чтобы специалист извлек аккумулятор. Наведите справки о местной системе раздельного сбора отходов для электронных и электрических товаров и аккумуляторов. Следуйте местным правилам и никогда не утилизируйте продукт и аккумуляторы вместе с обычными бытовыми отходами. Правильная утилизация старых продуктов и аккумуляторов способствует предотвращению возможных негативных последствий для окружающей среды и здоровья людей.

Извлечение встроенного аккумулятора

Если в вашей стране нет системы сбора/утилизации электронных продуктов, вы можете защитить окружающую среду, вынув и утилизировав аккумулятор перед утилизацией наушников.

- Убедитесь, что наушники отключены от зарядного устройства, прежде чем извлекать аккумулятор.

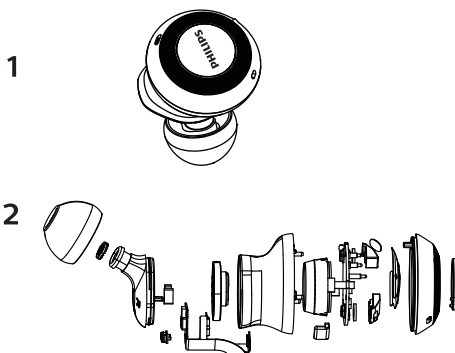

- Убедитесь, что зарядное устройство отключено от кабеля USB, прежде чем извлекать аккумулятор.

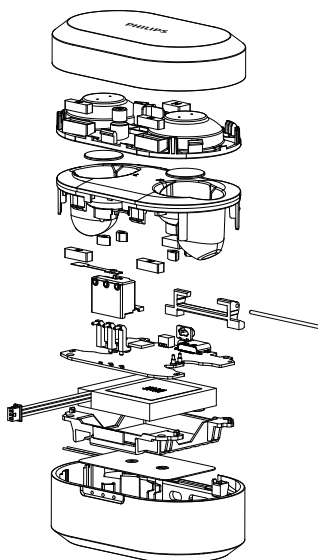

Соответствие EMF

Этот продукт соответствует всем применимым стандартам и нормам, касающимся воздействия электромагнитных полей.

Экологическая информация

Вся ненужная упаковка была исключена. Мы постарались сделать упаковку легко разделяемой на три материала: картон (коробка), пенополистирол (буфер) и полиэтилен (пакеты, защитный пенопласт).

Ваша система состоит из материалов, которые могут быть переработаны и использованы повторно в случае разборки специализированной компанией. Пожалуйста, соблюдайте местные правила утилизации упаковочных материалов, использованных аккумуляторов и старого оборудования.

Уведомление о соответствии

Это устройство соответствует правилами Федеральной комиссии по связи США (FCC), часть 15. Эксплуатация устройства возможна при соблюдении следующих двух условий:

- 1. Это устройство не может вызывать помехи и**
- 2. Это устройство должно принимать любые помехи, включая помехи, которые могут вызвать сбои в работе.**

Правила FCC

Данное оборудование было проверено и признано соответствующим ограничениям для цифровых устройств класса B в соответствии с правилами Федеральной комиссии по связи США (FCC), часть 15. Целью этих ограничений является обеспечение приемлемой защиты от помех при установке оборудования в жилых помещениях. Данное устройство генерирует, использует и излучает радиочастотную

энергию, и при нарушении инструкции по установке и эксплуатации может создавать помехи для радиосвязи. Однако даже при соблюдении инструкций по установке нет гарантии того, что в каком-то конкретном случае не возникнут помехи. Если данное устройство вызывает помехи при приеме радио- и телевизионных сигналов, что можно проверить, выключив и включив устройство, пользователю рекомендуется попытаться устранить помехи с помощью описанных ниже мер:

- Измените ориентацию или местоположение приемной антенны.
- Увеличьте расстояние между приемником и данным устройством.
- Подключите данное устройство к розетке в цепи, отличной от той, к которой подключен приемник.
- Обратитесь за помощью к продавцу или опытному специалисту по теле- и радиотехнике.

Заявление по радиационному воздействию FCC:

Данное оборудование соответствует ограничениям радиационного воздействия FCC, установленным для неконтролируемой среды. Этот передатчик не должен находиться рядом или работать совместно с любой другой антенной или передатчиком.

Внимание: Пользователь предупрежден о том, что изменения или модификации, явно не утвержденные стороной, ответственной за соблюдение нормативных требований, могут повлечь за собой аннулирование прав пользователя на использование оборудования.

Канада:

Это устройство содержит безлицензионный передатчик(-и)/приемник(-и), которые соответствуют безлицензионной RSS Министерства инноваций, науки и экономического развития Канады. Эксплуатация устройства возможна при соблюдении следующих двух условий: (1) Это устройство не может вызывать помехи. (2) Это устройство должно принимать любые помехи, включая помехи, которые могут вызвать сбои в работе данного устройства.

Заявление по радиационному воздействию IC:

Данное оборудование соответствует ограничениям радиационного воздействия Канады, установленным для неконтролируемых сред. Этот передатчик не должен находиться рядом или работать совместно с любой другой антенной или передатчиком.

7 Торговые марки

Bluetooth

Словесный знак и логотипы Bluetooth® являются зарегистрированными товарными знаками, принадлежащими Bluetooth SIG, Inc., и любое использование таких знаков компанией MMD Hong Kong Holding Limited осуществляется по лицензии. Другие торговые марки и торговые названия являются собственностью их соответствующих владельцев.

Siri

Siri является товарным знаком Apple Inc., зарегистрированным в США и других странах.

Google

Google и Google Play являются зарегистрированными товарными знаками Google LLC.

8 Часто задаваемые вопросы

Гарнитура Bluetooth не включается.

Уровень заряда аккумулятора низкий. Зарядите гарнитуру.

Я не могу выполнить сопряжение гарнитуры Bluetooth и устройства Bluetooth.

Bluetooth отключен. Включите функцию Bluetooth на устройстве Bluetooth и включите устройство Bluetooth, прежде чем включать гарнитуру.

Сопряжение не работает.

- Поместите оба наушника в зарядное устройство.
- Убедитесь, что отключили функцию Bluetooth на любых ранее подключенных устройствах Bluetooth.
- На вашем устройстве Bluetooth удалите «Philips TAT8505» из списка Bluetooth.
- Выполните сопряжение гарнитуры (см. «Сопряжение гарнитуры с устройством Bluetooth в первый раз» на стр. 6).

Устройство Bluetooth не может найти гарнитуру.

- Гарнитура может быть подключена к ранее сопряженному устройству. Выключите подключенное устройство или переместите его за пределы радиуса действия.
- Возможно, сопряжение было сброшено или гарнитура ранее была сопряжена с другим устройством. Снова подключите гарнитуру к устройству Bluetooth, как описано в руководстве пользователя. (см. «Сопряжение гарнитуры с устройством Bluetooth в первый раз» на стр. 6).

Моя гарнитура Bluetooth подключена к мобильному телефону с поддержкой Bluetooth, но музыка воспроизводится только через динамик мобильного телефона.

Обратитесь к руководству пользователя вашего мобильного телефона. Выберите прослушивание музыки через гарнитуру.

Качество звука низкое, слышно потрескивание.

- Устройство Bluetooth вне радиуса действия. Уменьшите расстояние между гарнитурой и устройством Bluetooth или устраните препятствия между ними.
- Зарядите гарнитуру.

Качество звука плохое, а потоковая передача с мобильного телефона очень медленная или потоковая передача звука не работает вообще.

Убедитесь, что ваш мобильный телефон не только поддерживает (моно) HSP/HFP, но также поддерживает A2DP и совместим с BT4.0 x (или выше) (см. «Технические данные» на стр. 10).



ЗАГРУЗКА ПРИЛОЖЕНИЯ

Отсканируйте QR-код/нажмите кнопку «Загрузить» или выполните поиск «Philips Headphones» в Apple App Store или Google Play, чтобы загрузить приложение.



Philips и эмблема Philips Shield являются зарегистрированными товарными знаками Koninklijke Philips N.V. и используются по лицензии. Этот продукт был изготовлен и продан под ответственность MMD Hong Kong Holding Limited или одного из ее филиалов и MMD Hong Kong Holding Limited является гарантом в отношении этого продукта.

