

Инструкция по эксплуатации ЖК-телевизор со светодиодной подсветкой

Русский

Українська

Қазақша

Модель №

TX-55HXR940

TX-65HXR940

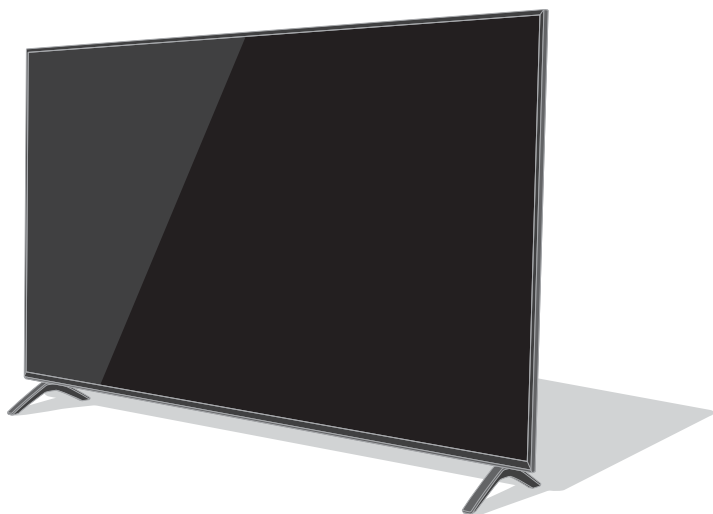

(рис.: TX-55HXR940)



Для получения более подробных инструкций
обращайтесь к [eHELP]
(интегрированной инструкции по эксплуатации).

- Как использовать [eHELP] ➔ (стр. 23)

Благодарим Вас за покупку изделия компании Panasonic.

Перед эксплуатацией данного изделия, пожалуйста, прочтите эту инструкцию и сохраните ее для дальнейших справок.

Перед эксплуатацией, пожалуйста, прочтите внимательно раздел «Меры предосторожности» в данном руководстве по эксплуатации.

Изображения, приведенные в этом руководстве, используются только для пояснительных целей.



TQB0E2933P1

Термины HDMI и HDMI High-Definition Multimedia Interface и Логотип HDMI являются товарными знаками или зарегистрированными товарными знаками HDMI Licensing Administrator, Inc. в Соединенных Штатах и других странах.

Название Dolby, Dolby Vision, Dolby Atmos, Dolby Audio и символ с двойной буквой D являются торговыми марками Dolby Laboratories.

Произведено по лицензии Dolby Laboratories.

Конфиденциальные неопубликованные работы.

Авторское право © 2012-2019

Dolby Laboratories. Все права защищены.

Текстовый символ и логотипы Bluetooth® являются зарегистрированными товарными знаками, принадлежащими компании Bluetooth SIG, Inc., и используются компанией Panasonic Corporation по лицензии.

DVB и логотипы DVB являются товарными знаками DVB Project.

x.v.Colour™ является товарным знаком.

DiSEqC™ является товарным знаком компании EUTELSAT.

- Для получения информации о товарных знаках обращайтесь к [eHELP] (Поиск по функциям > Обязательно прочитать > Перед эксплуатацией > Лицензии).

В данном руководстве по эксплуатации на иллюстрациях представлена модель TX-55HXR940, если иное не оговорено дополнительно.

Приведенные иллюстрации могут отличаться в зависимости от модели.

Содержание

Обязательно прочитайте

Важное примечание	3
Меры предосторожности	4
Принадлежности	7
Установка телевизора	8
При использовании настенного кронштейна	11
Подключения	12
Ознакомление с элементами управления	19
Автонастройка при первом использовании	21
Просмотр телевизора	22
Как использовать eHELP	23
Часто задаваемые вопросы	24
Уход	25
Технические характеристики	26

 **DOLBY ATMOS**

Важное примечание

Примечание к функциям DVB / передачи данных с каналов телевизионного вещания / IP-телевидения

- Конструкция данного телевизора отвечает (по состоянию на август 2019 года) стандартам цифровых наземных служб DVB-T / T2 (MPEG2, MPEG4-AVC(H.264) и MPEG HEVC(H.265)), цифровых кабельных служб DVB-C (MPEG2, MPEG4-AVC(H.264) и MPEG HEVC(H.265)), а также цифровых спутниковых служб DVB-S (MPEG2, MPEG4-AVC(H.264) и MPEG HEVC(H.265)).
Проконсультируйтесь со своим местным дилером по вопросам доступности служб DVB-T / T2 или DVB-S в Вашем регионе.
Проконсультируйтесь с Вашим поставщиком услуг кабельного телевидения по вопросу доступа к службам DVB-C для этого телевизора.
- Если сигнал не отвечает стандартам DVB-T / T2, DVB-C или DVB-S, данный телевизор может работать неправильно.
- В зависимости от страны, региона, вещательной компании, поставщика услуг, спутника и сетевого окружения могут быть доступны не все функции.
- С данным телевизором не все модули CI работают надлежащим образом. Проконсультируйтесь с Вашим поставщиком услуг по вопросам работы модуля CI.
- Данный телевизор может работать ненадлежащим образом с модулем M1, который не был утвержден поставщиком услуг.
- Поставщик услуг может взимать дополнительную плату.
- Не гарантируется совместимость со службами, запуск которых планируется в будущем.

Интернет-приложения предоставляются соответствующими поставщиками услуг и могут быть изменены, прерваны или прекращены в любое время. Компания Panasonic не несет никакой ответственности за предоставление этих услуг и не гарантирует их доступность или непрерывность.

Компания Panasonic не гарантирует работоспособность и производительность периферийных устройств других производителей и отказывается от ответственности и любых обязательств, связанных с повреждениями, возникшими при использовании периферийных устройств сторонних производителей.

Обработка персональных данных пользователя

Определенная пользовательская информация, такая как IP-адрес сетевого интерфейса вашего устройства (данного телевизора), будет получена, как только вы подключите свой телевизор Panasonic (данный телевизор) или другие устройства к Интернету (выдержка из политики соблюдения конфиденциальности). Это осуществляется для защиты наших клиентов и надежности предоставляемых услуг, а также для защиты прав собственности компании Panasonic. При желании получить дополнительные сведения об обработке вашей информации в данном контексте обратитесь к полному тексту политики соблюдения конфиденциальности, который показан в [eHELP] (Поиск по функциям > Сеть > Настройки сети > Пользоват. соглаш. и настройки).

данного телевизора, после согласия на (в государствах, где требуется согласие покупателя на сбор персональных данных в соответствии с применимыми законами о конфиденциальности) условия обслуживания / политику соблюдения конфиденциальности компании Panasonic (далее именуемые Условия и т. д.), пользовательская информация о использовании данного устройства может собираться и использоваться в соответствии с Условиями и т. д.

Более подробную информацию об условиях предоставления услуг и политике соблюдения конфиденциальности см. в [eHELP] (Поиск по функциям > Сеть > Настройки сети > Пользоват. соглаш. и настройки).

Персональные данные пользователя с этого телевизора могут регистрироваться вещательной компанией или поставщиком приложений. Перед сдачей в ремонт, передачей или утилизацией этого телевизора удалите всю записанную в нем информацию, соблюдая следующую процедуру.

[eHELP] (Поиск по функциям > Функции > Начальные установки)

Провайдер может собирать персональные данные пользователя через приложение, установленное на данный телевизор третьими лицами, или через веб-сайт. Заранее подтвердите условия предоставления услуг провайдера.

- Компания Panasonic не несет ответственности за сбор или использование персональных данных пользователя через приложение, установленное на данный телевизор третьими лицами, или через веб-сайт.
- При вводе номера кредитной карты, фамилии и т. д. обращайтесь особое внимание на надежность провайдера.
- Введенная информация может записываться на сервере провайдера и т. п. Перед сдачей в ремонт, передачей или утилизацией этого телевизора удалите всю записанную в нем информацию согласно условиям предоставления услуг и другим указаниям провайдера.

Для записи и воспроизведения контента с помощью данного или какого-либо другого устройства может потребоваться разрешение владельца авторских или других прав, действующих в отношении соответствующего контента. Не обладая нужными для этого полномочиями, компания Panasonic не

предоставляет Вам такое разрешение, а также однозначно отказывается от любых прав, возможности или намерений получить такое разрешение от Вашего имени. При использовании данного или любого другого устройства Вы несете ответственность за соблюдение действующих в Вашей стране норм законодательства об авторском праве. Пожалуйста, обратитесь к данному законодательству для получения дополнительной информации о соответствующих законах и нормативных документах или обратитесь к владельцу прав на контент, который Вы хотите записать или воспроизвести.

Этот продукт выпускается по лицензии согласно патентному портфелю AVC для личного пользования потребителем или использованием в иных целях, осуществляемого на безвозмездной основе, для (i) кодирования видеозаписей в соответствии со стандартом AVC («Видео AVC») и/или (ii) декодирования видеозаписей AVC, закодированных потребителем в ходе личной деятельности и/или полученных от провайдера видеoinформации, имеющего разрешение на предоставление видеозаписей AVC. Использование с иными другими целями, прямо или косвенно, не разрешается.

Для получения дополнительной информации обращайтесь в компанию MPEG LA, LLC.

См. <http://www.mpegla.com>.

Класс защиты II

Данный продукт предназначен для просмотра ТВ-программ в бытовых условиях.



Этот значок указывает, что изделие работает в сети переменного тока.



Этот знак указывает на электроприбор класса II или электроприбор с двойной изоляцией, для которого не требуется защитное заземление.

Транспортируйте только в вертикальном положении.

Не допускать падений, избыточной вибрации или столкновения с другими предметами при транспортировке.

Хранить в сухом месте в помещении.

Утилизировать в соответствии с требованиями регионального и/или национального законодательства.

Изготовитель не устанавливает условия и положения покупки, они должны соответствовать требованиям регионального и/или национального законодательства страны продажи товаров.

Меры предосторожности

Во избежание поражения электрическим током, получения травмы или повреждения изделия, пожалуйста, следуйте приведенным ниже предупреждениям и предостережениям:

■ Штепсельная вилка и шнур питания

Предупреждение

При ненормальном функционировании телевизора немедленно отсоедините штепсельную вилку.

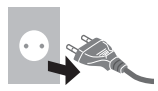

- Этот телевизор предназначен для работы от сети 220–240 В переменного тока $\sim 50 / 60$ Гц.
- Полностью вставляйте штепсельную вилку в сетевую розетку.
- Чтобы полностью выключить устройство, необходимо достать штепсельную вилку из сетевой розетки.

Для этого необходимо обеспечить постоянный легкий доступ к сетевой розетке.

- Отсоединяйте штепсельную вилку перед чисткой телевизора.
- Не трогайте штепсельную вилку мокрыми руками.



- Не повреждайте шнур питания.







- Не ставьте на шнур питания тяжелые предметы.
- Не располагайте шнур питания возле горячих предметов.
- Не тяните за шнур питания. Отсоединяя штепсельную вилку от розетки, удерживайте ее за корпус.
- Не перемещайте телевизор, когда шнур питания подсоединен к сетевой розетке.
- Не перекручивайте шнур питания, не сгибайте его сильно и не растягивайте.
- Не используйте поврежденную штепсельную вилку или сетевую розетку.
- Убедитесь в том, что шнур питания не зажат телевизором.



- Не используйте шнур питания, отличающийся от шнура, поставляемого с этим телевизором.

■ Будьте осторожны

Предупреждение



- Не снимайте кожух и никогда не пытайтесь ремонтировать телевизор самостоятельно, поскольку некоторые из его деталей находятся под током и при их снятии существует риск поражения электрическим током. Внутри телевизора нет деталей, требующих обслуживания пользователем.  
- Не подвергайте телевизор воздействию дождя или чрезмерной влажности. Над телевизором нельзя размещать сосуды, содержащие жидкость, например вазы. Не подставляйте телевизор под каплющую или текущую воду.  
- Не вставляйте в телевизор через вентиляционные отверстия какие-либо посторонние предметы.
- Предупреждение на случай установки телевизора в местах обитания насекомых. Различные насекомые (например, мошки, пауки, муравьи и т. д.) могут проникать внутрь телевизора, становясь причиной неполадок, или оказываться в хорошо заметных областях, например внутри экрана.
- Предупреждение на случай установки телевизора в местах скопления пыли или задымлений. Частицы пыли или дыма могут проникать внутрь работающего телевизора через вентиляционные отверстия и оставаться в нем. Это может приводить к перегреву, возникновению различных неполадок, ухудшению качества изображения и т. д.
- Не используйте не рекомендованную компанией подставку / установочное оборудование. Обязательно обращайтесь к местному дилеру Panasonic для выполнения настройки или установки рекомендованных настенных кронштейнов.
- Не подвергайте дисплейную панель сильным внешним воздействиям или ударам.
- Не позволяйте детям взбираться на телевизор.
- Убедитесь, что телевизор расположен на поверхности целиком, включая края. Не размещайте телевизор на скользкой или наклонной поверхности.  

Внимание! Опасность потери устойчивости

Падение телевизора может повлечь за собой травмы или летальный исход. Травм, особенно если речь идет о детях, можно избежать, соблюдая следующие простые рекомендации:

- ВСЕГДА используйте шкафы, стойки или способы крепления, рекомендованные производителем телевизора.
- ВСЕГДА используйте мебель, которая обеспечивает надежную опору для телевизора.
- ВСЕГДА следите, чтобы габарит телевизора не выходил за край предмета мебели, на который он опирается.
- ВСЕГДА объясняйте детям, почему нельзя забираться на мебель, чтобы дотянуться до телевизора или его органов управления.
- ВСЕГДА прокладывайте шнуры и кабели, подсоединенные к телевизору, таким образом, чтобы за них нельзя было схватиться, зацепиться или споткнуться о них.
- НЕЛЬЗЯ устанавливать телевизор в месте, не обеспечивающем устойчивость.
- НЕЛЬЗЯ устанавливать телевизор на высоких предметах мебели (например, на сервантах или книжных шкафах) без надежного закрепления телевизора и мебели на подходящей опоре.
- НЕЛЬЗЯ ставить телевизор на скатерть или другой материал, помещенный между телевизором и предметом мебели, который служит опорой.
- НЕЛЬЗЯ оставлять наверху телевизора или на мебели, на которой он стоит, предметы (игрушки или пульт ДУ), за которыми может ползть ребенок.

При перемещении телевизора следует принимать во внимание все вышеперечисленные рекомендации.

- Этот телевизор предназначен для использования на поверхности стола.
- Не подвергайте телевизор воздействию прямых солнечных лучей и других источников тепла.  

Для предотвращения пожара никогда не оставляйте свечи или другой источник открытого огня вблизи телевизионного приемника



■ Опасность удушья / проглатывания мелких деталей

Предупреждение

- Неверное обращение с упаковкой данного продукта может привести к удушью, а некоторые мелкие детали продукта могут блокировать дыхательные пути, если ребенок их случайно проглотит. Храните эти детали так, чтобы они были недоступны для маленьких детей.

■ Подставка

Предупреждение

- Не разбирайте подставку и не вносите изменения в ее конструкцию.

Предостережение

- Используйте только ту подставку, которая поставляется с этим телевизором.
- Не используйте подставку, если она искривлена или имеет механические повреждения. В этом случае следует немедленно обратиться к ближайшему дилеру Panasonic.
- При установке следует надежно затянуть все винты.
- Во время установки подставки не подвергайте телевизор ударным нагрузкам.
- Не позволяйте детям взбираться на подставку.
- Устанавливать или снимать телевизор с подставки должны как минимум два человека.
- Устанавливайте или снимайте телевизор в соответствии с указанной процедурой.

■ Радиоволны

Предупреждение

- Не используйте телевизор в медицинских учреждениях или помещениях, где имеется медицинское оборудование. Радиоволны могут мешать работе медицинского оборудования, что может привести к несчастным случаям вследствие выхода оборудования из строя.
- Не используйте телевизор вблизи оборудования автоматического управления, например вблизи автоматических дверей или пожарной сигнализации. Радиоволны могут мешать работе оборудования автоматического управления, что может привести к несчастным случаям вследствие выхода оборудования из строя.
- Если Вы пользуетесь кардиостимулятором, не подходите к телевизору ближе чем на 15 см. Радиоволны могут мешать работе кардиостимулятора.
- Не разбирайте телевизор и не вносите какие-либо изменения в его конструкцию.

■ Встроенное оборудование беспроводной локальной сети

Предостережение

- Не используйте встроенное оборудование беспроводной локальной сети для подключения к беспроводной сети (SSID*), для которой у Вас нет прав пользования. Такие сети могут содержаться в результатах поиска. Однако доступ к таким сетям может считаться незаконным.

*SSID – это название, служащее для определения беспроводной сети передачи данных.

- Не подвергайте встроенное оборудование беспроводной локальной сети воздействию высоких температур, прямых солнечных лучей или влаги.
- Данные, передаваемые с помощью радиоволн, могут быть перехвачены и отслежены.
- Встроенное оборудование беспроводной локальной сети использует диапазоны частот 2,4 ГГц и 5 ГГц. Во избежание неисправностей или медленной работы оборудования вследствие интерференции радиоволн во время использования встроенного оборудования беспроводной локальной сети никогда не устанавливайте телевизор вблизи других устройств, использующих сигналы частотой 2,4 ГГц и 5 ГГц, например других устройств беспроводной локальной сети, микроволновых печей, мобильных телефонов.
- При возникновении неполадок, вызванных статическим электричеством и т. д., телевизор может прекратить работу во избежание выхода из строя. В этом случае выключите телевизор с помощью переключателя включения / выключения сетевого питания, а затем снова включите его.

■ Беспроводная технология Bluetooth®

Предостережение

- Данный телевизор использует радиочастотный диапазон ISM 2,4 ГГц (Bluetooth®). Чтобы избежать неисправностей или медленного срабатывания оборудования вследствие интерференции радиоволн, никогда не устанавливайте телевизор вблизи других устройств беспроводной локальной сети, других устройств Bluetooth, микроволновых печей, мобильных телефонов и приборов, использующих сигнал частотой 2,4 ГГц.

■ Вентиляция

Предостережение

Обеспечьте достаточное свободное пространство вокруг телевизора (не менее 10 см) во избежание его перегрева, т. к. перегрев может привести к преждевременному выходу из строя некоторых электронных компонентов.

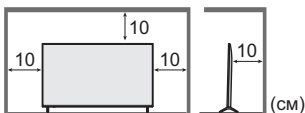

- Следите за тем, чтобы вентиляционные отверстия не были закрыты газетами, скатертями или занавесками, нарушающими нормальную вентиляцию. 
- Независимо от того, используете Вы подставку или нет, позаботьтесь о том, чтобы вентиляционные отверстия в нижней части телевизора не были заблокированы, а также обеспечьте достаточное свободное пространство для надлежащей вентиляции.

■ Перемещение телевизора

Предостережение

Прежде чем перемещать телевизор, следует отсоединить все кабели.

- Во избежание травм из-за падения телевизора перемещать его должны как минимум два человека.

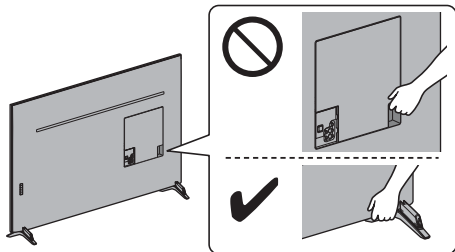

■ Если телевизор не используется в течение длительного времени

Предостережение

Этот телевизор все еще будет потреблять некоторое количество электроэнергии даже в выключенном состоянии до тех пор, пока штепсельная вилка будет подсоединена к действующей сетевой розетке.

- Извлекайте штепсельную вилку из сетевой розетки, если не собираетесь использовать телевизор в течение длительного времени.

■ Чрезмерная громкость

Предостережение

- Не делайте слишком громким звук в наушниках. Это может привести к необратимому повреждению слуха.
- Если Вы услышали шум в ушах, уменьшите громкость или прекратите использование наушников на некоторое время.



■ Батарейки для пульта дистанционного управления

Предостережение

- Неправильная установка может привести к утечке электролита, коррозии и взрыву батареек.
- Заменяйте батарейку только батарейкой того же или аналогичного типа.
- Не используйте вместе старые и новые батарейки.
- Не используйте вместе батарейки разных типов (например, щелочные и марганцевые батарейки).
- Не используйте перезаряжаемые батарейки (Ni-Cd и т. п.).
- Не сжигайте и не разрушайте батарейки.
- Не подвергайте батарейки воздействию чрезмерного тепла, например, от прямых солнечных лучей, огня и т. п.
- Утилизируйте батарейки надлежащим образом.
- Во избежание вытекания электролита, коррозии или взрыва батареи извлекайте ее из устройства, если Вы не собираетесь использовать устройство в течение длительного времени.

Принадлежности

Стандартные принадлежности

Пульт дистанционного управления

- ➔ (стр. 19)
- N2QAYB001247



Подставка

- ➔ (стр. 8 - 11)

Шнур питания

- ➔ (стр. 13)

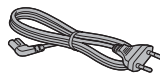

Батарейки (2)

- R6
- ➔ (стр. 20)



Инструкция по эксплуатации

Гарантия

- Возможно, не все принадлежности укладываются вместе. Будьте внимательны, чтобы случайно их не выбросить.

Примечание

- Рисунки, приведенные выше, могут отличаться в зависимости от модели и страны.

Установка телевизора

Сборка / отсоединение подставки

Модель 55"

А Подставка (2)

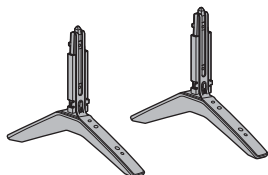

В Кабельная крышка (2)

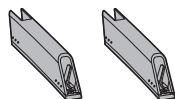

С Сборочный винт (4)



Модель 65"

А Подставка (2)

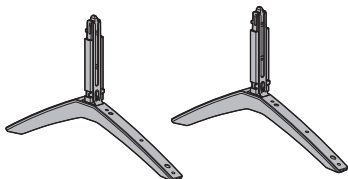

В Кабельная крышка (2)

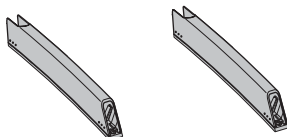

С Сборочный винт (6)



Подготовка

Выньте основание и телевизор из упаковочной коробки и поместите телевизор на рабочий стол областью экрана вниз на чистую мягкую ткань (одеяло и т. п.).

- Используйте прочный стол с плоской столешницей, размер которой превышает размер телевизора.
- Не держите телевизор за область экрана.
- Будьте аккуратны, не поцарапайте и не сломайте телевизор.

Сборка подставки

- Плотно подсоедините подставку, иначе она может отсоединиться при установке телевизора.
- Не собирайте подставку методами, отличными от указанных ниже.
- Организация кабелей → (стр. 18)

1

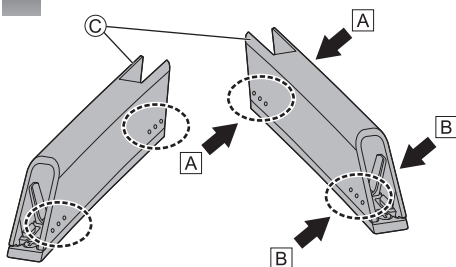

Нажмите в областях с выступами (А-А и В-В), чтобы отсоединить верхнюю часть кабельной крышки от нижней.



Модель 55"

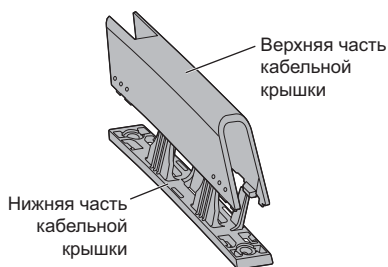

Модель 65"

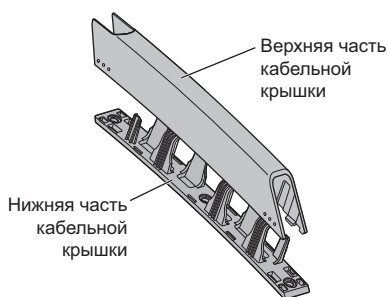

2

<вид сзади>

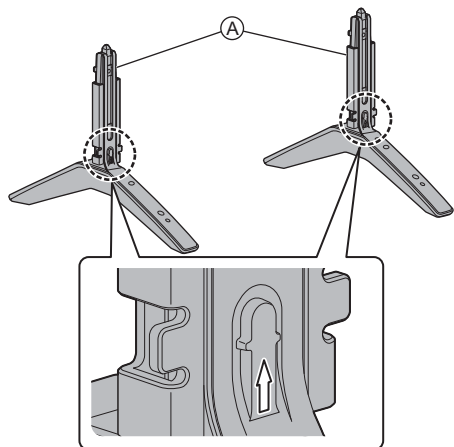

Модель 55"

Верхняя часть кабельной крышки

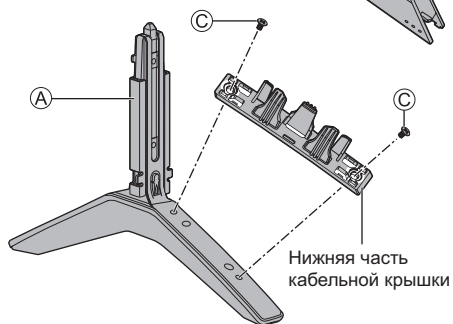

Нижняя часть кабельной крышки

Модель 65"

Верхняя часть кабельной крышки

Нижняя часть кабельной крышки

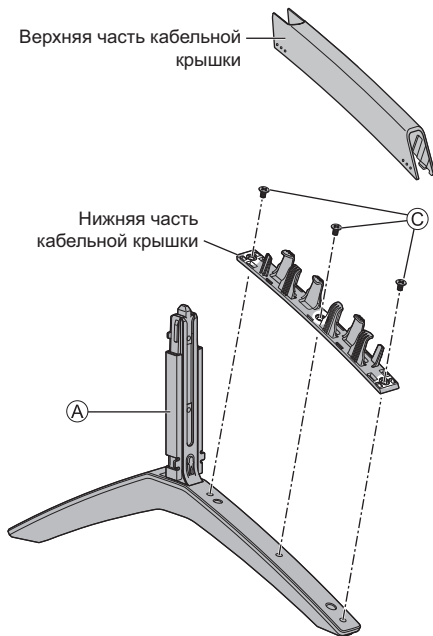

3

Выберите метод сборки подставки из следующих 2 видов.

■ <Вид 1>

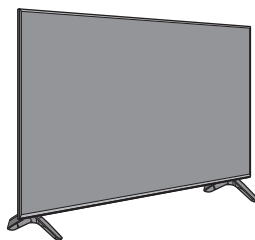

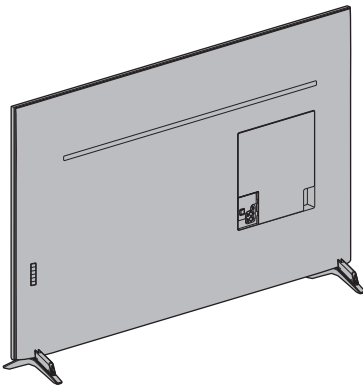
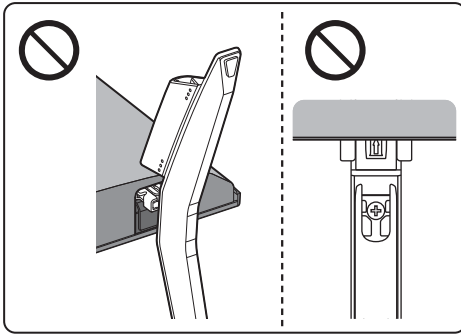
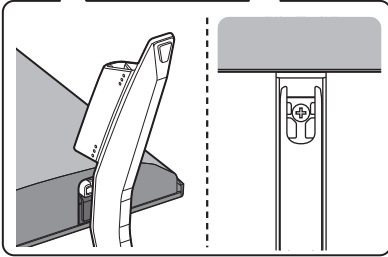
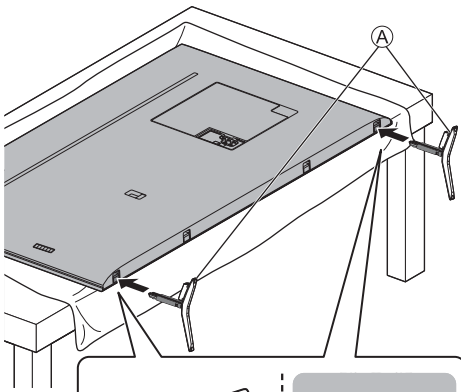

■ <Вид 2>

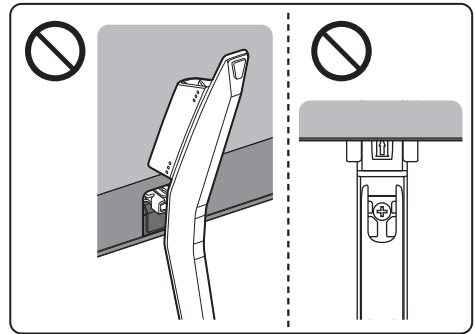
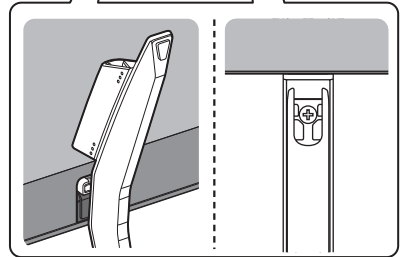
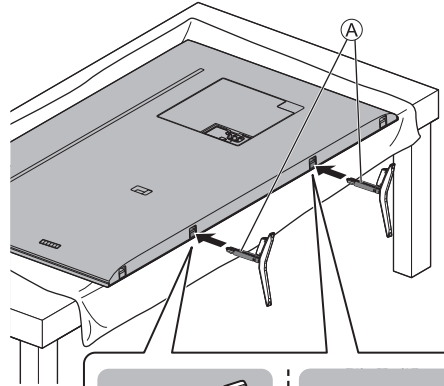
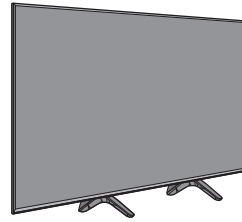

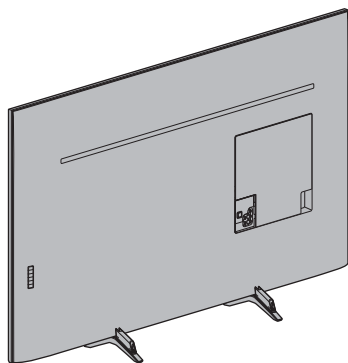

Отсоединение подставки

Если необходимо упаковать телевизор или закрепить его на настенном кронштейне, отсоедините подставку в следующем порядке.

- 1 Поместите телевизор на рабочий стол областью экрана вниз на чистую мягкую ткань.
- 2 Вытяните подставку из телевизора.

Установка кронштейна настенного крепления

По вопросам покупки рекомендуемого настенного кронштейна, пожалуйста, обращайтесь к местному дилеру Panasonic.

- Отверстия для крепления настенного кронштейна
Задняя панель телевизора

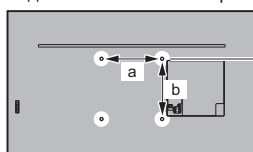

Модель 55"
a: 300 мм
b: 300 мм
Модель 65"
a: 400 мм
b: 300 мм

(вид сбоку)

Длина вворачиваемой части винта

Модель 55"

минимум: 9 мм

максимум: 21 мм

Модель 65"

минимум: 10 мм

максимум: 22 мм

Резьба: M6

Винт для крепления телевизора на настенном кронштейне (не поставляется с телевизором)

Предупреждение

- Если Вы используете другие настенные кронштейны или устанавливаете настенный кронштейн самостоятельно, существует опасность получения травмы или повреждения изделия. Для обеспечения безопасной работы изделия обязательно обратитесь к дилеру или лицензированному подрядчику, чтобы закрепить настенный кронштейн. Гарантия не распространяется на повреждения, возникшие по причине установки неквалифицированным специалистом.
- Внимательно прочтите инструкции, сопровождающие дополнительные принадлежности, и примите надлежащие меры, чтобы предотвратить падение телевизора.
- Аккуратно переносите телевизор во время установки, так как удары или другие воздействия могут привести к повреждению изделия.
- Будьте осторожны при закреплении настенных кронштейнов на стене. Перед установкой кронштейна всегда проверяйте, чтобы в стене не было никаких электрических кабелей или труб.
- Для предотвращения падения и травмы снимите ТВ с его подвесной опоры, если Вы не будете им пользоваться в течение продолжительного времени.

Подключения

- Изображенное внешнее оборудование и кабели не поставляются с этим телевизором.
- Перед присоединением или отсоединением любых кабелей убедитесь, пожалуйста, в том, что аппарат отсоединен от сетевой розетки.
- Убедитесь, что штекеры кабелей и разъем подходят для выполнения подключения.
- Используйте полностью экранированный HDMI-совместимый кабель. Для получения изображения в высоком разрешении используйте высокоскоростную кабель HDMI.
- Следите за тем, чтобы телевизор находился как можно дальше от электронного оборудования (видеооборудования и т. д.) или оборудования с инфракрасным датчиком, иначе может возникнуть искажение изображения / звука или могут появиться проблемы в работе другого оборудования.
- Прочитайте также, пожалуйста, руководство по эксплуатации подключаемого оборудования.

Снятие крышки разъема с телевизора

- Не забудьте снять крышку разъема перед подключением или отключением кабелей.
- Когда соединения установлены, установите крышку разъема. ➔ (стр. 18)



Разъемы

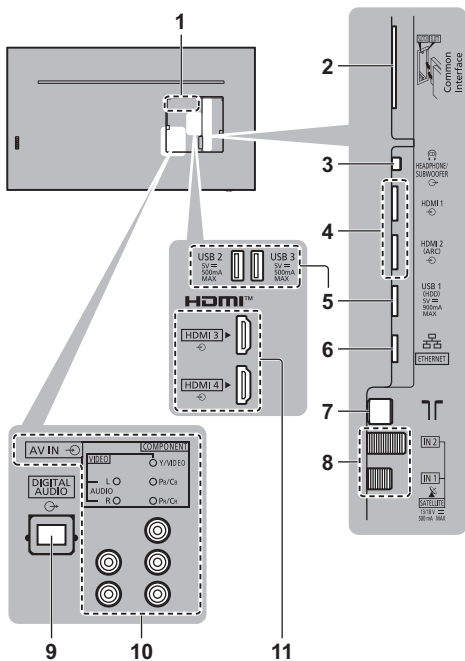

- 1 Табличка с названием модели
- 2 Слот CI 1–2 ➔ (стр. 17)
- 3 Гнездо для наушников / сабвуфера ➔ (стр. 17)
- 4 HDMI1–2 ➔ (стр. 14, 15, 16)
- 5 Порты USB 1-3
 ⚡ Этот знак указывает на работу устройства от напряжения постоянного тока
- 6 Разъем ETHERNET ➔ (стр. 15)
- 7 Разъем для наземной антенны / кабеля ➔ (стр. 13)
- 8 Разъем для спутниковой антенны ➔ (стр. 13)
- 9 DIGITAL AUDIO ➔ (стр. 16)
- 10 AV IN (КОМПОНЕНТ / ВИДЕО) ➔ (стр. 16)
- 11 HDMI3–4
 - Для просмотра контента в формате 4K используйте разъем HDMI. ➔ (стр. 15)

Основные подсоединения

■ Шнур питания

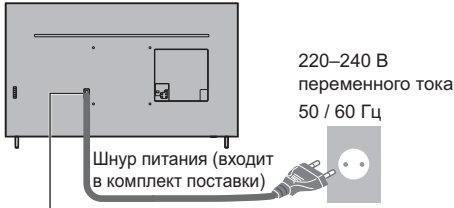

Надежно вставьте шнур питания в разъем.

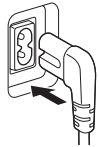

- При отсоединении шнура питания обязательно сначала отсоедините штепсельную вилку от сетевой розетки.

■ Антенна

Телевизор

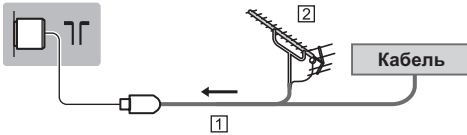

- 1 РЧ-кабель
 - 2 Наземная антенна
- Для DVB-C, DVB-T, аналогового

Спутниковое подключение

- Для DVB-S

■ Двойной тюнер (DiSEqC)

Телевизор

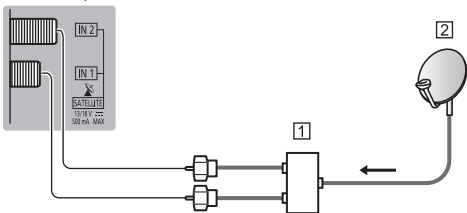

- 1 Спутниковые кабели с Мультисвитч
- 2 Спутниковая антенна

■ Двойной тюнер (Однокабел. система)

Телевизор

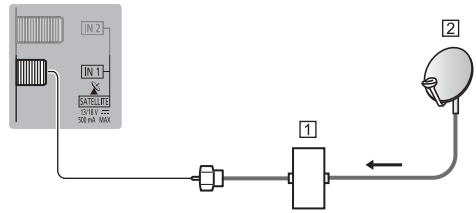

- 1 Спутниковый кабель и маршрутизатор с одиночным кабелем
- 2 Спутниковая антенна

■ Одиночный тюнер

Телевизор

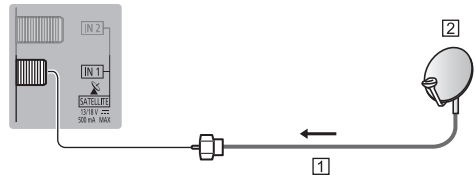

- 1 Спутниковый кабель
- 2 Спутниковая антенна

- Чтобы установить спутниковую антенну надлежащим образом, проконсультируйтесь со своим местным дилером. Кроме того, пожалуйста, обратитесь к компаниям спутникового вещания для получения дополнительной информации.

Подключение сервера DVB-через-IP

Этот телевизор может функционировать в качестве сервера DVB-через-IP для потоковой передачи данных на другой телевизор, поддерживающий функцию клиента DVB-через-IP, или устройства, совместимые с SAT>IP.

Телевизор

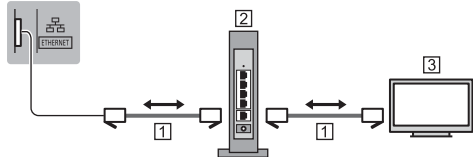

- 1 Кабель локальной сети (экранированный)
 - Используйте кабель STP (экранированную витую пару) для подключения к локальной сети.
- 2 Концентратор / маршрутизатор
- 3 Клиент DVB-через-IP (Panasonic ТВ и т. п.)
 - Эта функция может быть недоступна в зависимости от условий сети и вещательной компании.
 - Функция двойного тюнера (просмотр или запись 2 программ одновременно и т. п.) недоступна, если используется функция сервера DVB-через-IP.
 - Для получения подробной информации обратитесь к [eHELP] (Поиск по функциям > функции > DVB-через-IP).

Подключение клиента DVB-через-IP

Этот телевизор имеет функцию клиента DVB-через-IP и может подключаться к серверу DVB-через-IP или серверам, совместимым с SAT>IP, для получения данных, передаваемых в ходе потоковой передачи данных.

- Подключение к серверу DVB-через-IP рекомендуется выполнять с помощью кабеля локальной сети.

■ Проводное соединение

Телевизор

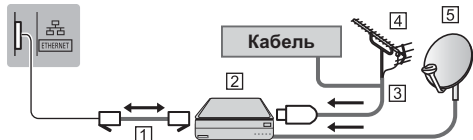

- 1 Кабель локальной сети (экранированный)
 - Используйте кабель STP (экранированную витую пару) для подключения к локальной сети.
- 2 Сервер DVB-через-IP
- 3 PC-кабель
- 4 Наземная антенна
- 5 Спутниковая антенна

■ Беспроводное подключение

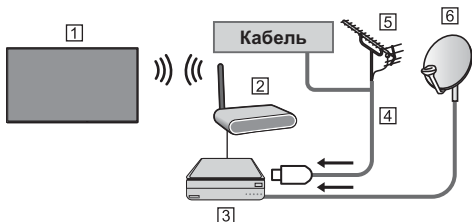

- 1 Встроенное оборудование беспроводной локальной сети (задняя панель телевизора)
 - 2 Точка доступа
 - 3 Сервер DVB-через-IP
 - 4 PC-кабель
 - 5 Наземная антенна
 - 6 Спутниковая антенна
- Эта функция может быть недоступна в зависимости от условий сети и вещательной компании.
 - Для получения информации о подключениях обратитесь к руководству по эксплуатации сервера DVB-через-IP.
 - Для получения подробной информации обратитесь к [eHELP] (Поиск по функциям > Функции > DVB-через-IP).

Устройства AV

■ Записывающее устройство DVD / Записывающее устройство Blu-ray и т. д.

Телевизор

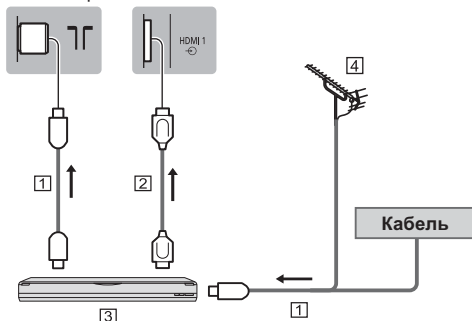

- 1 PC-кабель
- 2 Кабель HDMI
- 3 Записывающее устройство DVD / Записывающее устройство Blu-ray и т. д.
- 4 Наземная антенна

■ Ресивер

Телевизор

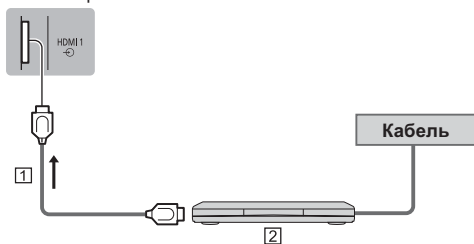

1 Кабель HDMI

2 Ресивер

Сеть

Для использования интернет-услуг Вам необходимо широкополосное сетевое окружение.

- Если у Вас нет доступа к широкополосным сетевым службам, обратитесь к своему дистрибьютору за помощью.
- Подготовьте интернет-окружение для проводного или беспроводного подключения.
- Установка сетевого подключения начнется при первом использовании телевизора. ➔ (стр. 22)

■ Проводное соединение

Телевизор

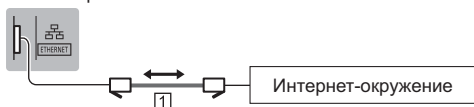

1 Кабель локальной сети (экранированный)

- Используйте кабель STP (экранированную витую пару) для подключения к локальной сети.

■ Беспроводное подключение



1 Встроенное оборудование беспроводной локальной сети (задняя панель телевизора)

2 Точка доступа

Подключение устройств, поддерживающих 4K / HDR

Телевизор

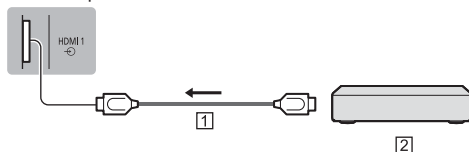

1 Кабель HDMI

2 Приборы, поддерживающие 4K / HDR

- Подсоедините 4K-совместимое оборудование к разъему HDMI с помощью 4K-совместимого кабеля, и Вы сможете просматривать контент в формате 4K.
- Поддержка технологии HDR не увеличивает максимальную яркость экрана телевизора.

■ [Автонастройка HDMI] (меню Установки)

Более точное воспроизведение изображения благодаря расширенному цветовому треугольнику при подключении к 4K-совместимому оборудованию. Выберите режим в зависимости от оборудования.

[Режим1]:

Для лучшей совместимости. Установите на [Режим1], если изображение или звук на входе HDMI воспроизводятся ненадлежащим образом.

[Режим2]:

Для 4K-совместимого оборудования с функцией точного вывода изображения благодаря расширенному цветовому треугольнику.

- Для изменения режима
 1. Выберите режим входа HDMI, к которому подключено оборудование.
 2. Отобразите меню и выберите [Автонастройка HDMI] (меню Установки).
- Для получения информации о подходящих форматах обращайтесь к [eHELP] (Поиск по функциям > Просмотр > Разрешение 4K > Автонастройка HDMI).

Другие подсоединения

■ DVD-проигрыватель

(оборудование выхода COMPONENT)

Телевизор

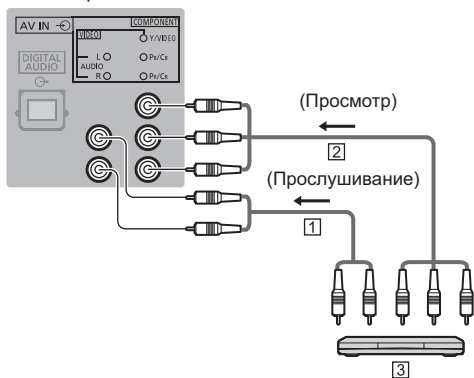

- 1 Аудиокабель (экранированный)
- 2 Компонентный видеокабель (экранированный)
- 3 DVD-проигрыватель

■ Видеокамера / Игровая приставка

(оборудование выхода VIDEO)

Телевизор

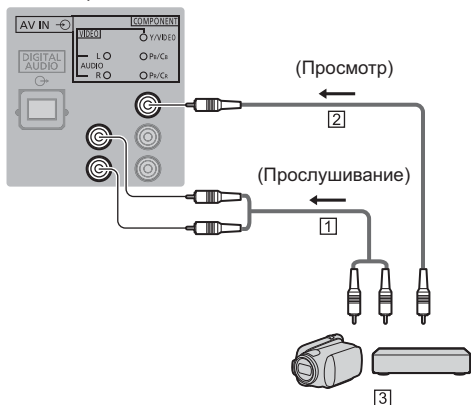

- 1 Аудиокабель (экранированный)
- 2 Комбинированный видеокабель (экранированный)
- 3 Видеокамера / Игровая приставка

■ Усилитель (для прослушивания с помощью внешних динамиков)

- Для прослушивания многоканального звучания с внешнего оборудования (например, Dolby Digital 5.1ch) подсоедините оборудование к усилителю. Для получения информации о подсоединениях прочитайте инструкции по эксплуатации оборудования и усилителя.

Телевизор

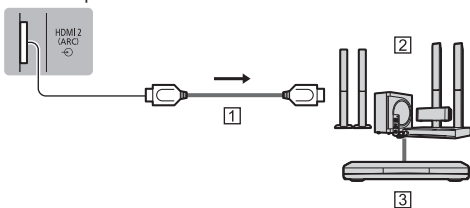

- 1 Кабель HDMI
 - 2 Усилитель с системой динамиков
 - 3 Внешнее оборудование (DVD-проигрыватель и т. п.)
- Используйте разъем HDMI2, чтобы подключить телевизор к усилителю, имеющему функцию ARC (функцию обратного аудиоканала). При подключении к усилителю без функции ARC используйте разъем DIGITAL AUDIO.

Телевизор

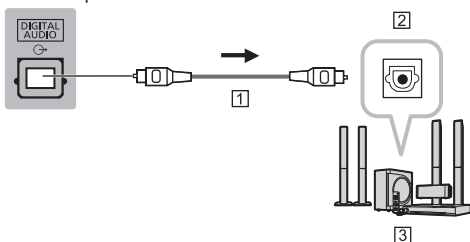

- 1 Оптический кабель
- 2 ЦИФРОВОЙ АУДИОВХОД
- 3 например Усилитель с системой динамиков

■ Наушники

- Для использования наушников установите [Выход наушников] на [Наушники].
- Для получения информации о настройках выходного разъема для наушников обратитесь к [eHELP] (Поиск по функциям > Настройки > Звук).

Телевизор



■ Сабвуфер

- Для использования сабвуфера установите [Выход наушников] на [Сабвуфер]. (Выход сабвуфера из телевизора одинаковый левого и правого динамика.)
- Для получения информации о настройках выходного разъема для наушников обратитесь к [eHELP] (Поиск по функциям > Настройки > Звук).

Телевизор



■ Обычный интерфейс

- Каждый раз при подсоединении или отсоединении модуля CI выключайте телевизор с помощью переключателя включения / выключения сетевого питания.
- Если смарт-карта и модуль CI поставляются в комплекте, сначала подключите модуль CI, а затем вставьте смарт-карту в модуль CI.
- Полностью вставьте или извлеките модуль CI в надлежащем направлении, как показано на рисунке.
- Появятся обычно закодированные каналы. (Каналы, доступные для просмотра, и их характеристики зависят от модуля CI.)
Если закодированные каналы недоступны, перейдите в

➔ [Обычный интерфейс] в меню Установки

- В продаже могут быть модули CI с устаревшими версиями встроенного программного обеспечения, которые не будут полноценно взаимодействовать с этим новым телевизором, совместимым с CI+ v1.4. В таком случае обращайтесь, пожалуйста, к поставщику контента.
- Для получения подробной информации обратитесь к [eHELP] (Поиск по функциям > Функции > Обычный интерфейс), руководству по эксплуатации модуля CI или к поставщику контента.
- Перед сдачей в ремонт, передачей или утилизацией этого телевизора обязательно снимите с него плату модуля CI и т. д.

Телевизор

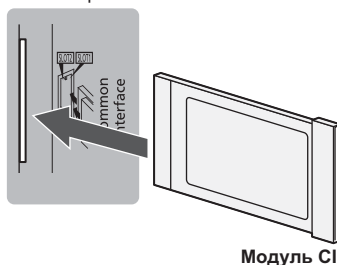

■ VIERA Link

- Используйте HDMI1–4 для подключения VIERA Link.
- Для получения подробной информации обратитесь к [eHELP] (Поиск по функциям > Функции > VIERA Link «HDAVI Control™»).

Организация кабелей

Закрепите кабели при помощи кабельного зажима, стяжки и т. д., затем прикрепите к телевизору крышку разъема.

■ Фиксация кабелей с помощью кабельной крышки

Крышка кабельного отсека

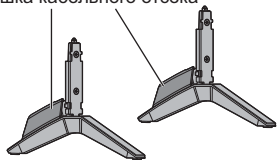

1 Чтобы снять верхнюю часть кабельной крышки, нажмите в областях с выступами (А — А и В — В).

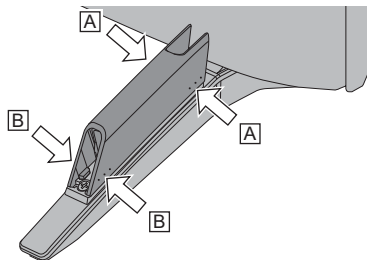

2 Зафиксируйте укладку кабелей на подставке и затем закрепите верхнюю часть кабельной крышки. Убедитесь, что верхняя часть кабельной крышки надежно закреплена.

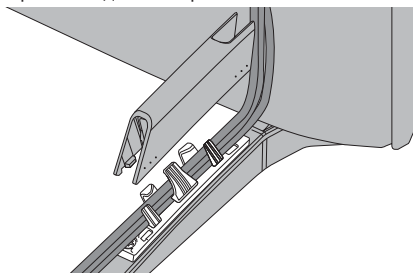

3 Расположите кабели справа и слева в соответствии с изображением.

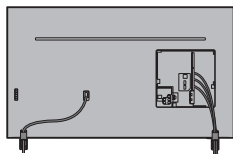

Тип 1 (вне подставки)

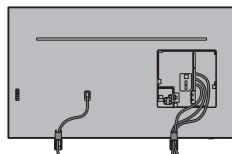

Тип 2 (в подставке)

- Зафиксируйте кабели соответствующим образом.
- Следуйте указаниям руководств по установке принадлежностей, чтобы закрепить кабели.

■ Установка крышки разъема

- Не прикладывайте нагрузку к крышке разъема.
- Будьте внимательны, чтобы не зажать кабели между телевизором и крышкой клеммной коробки.
- При использовании USB-порта 2, USB-порта 3, разъема HDMI3/4 установка крышки разъема невозможна. Сохраните снятую крышку разъема для использования в будущем.

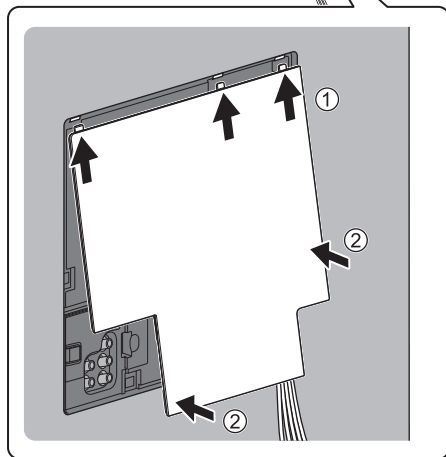
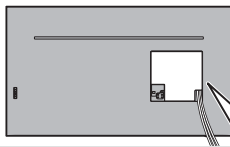

Ознакомление с элементами управления

Пульт дистанционного управления

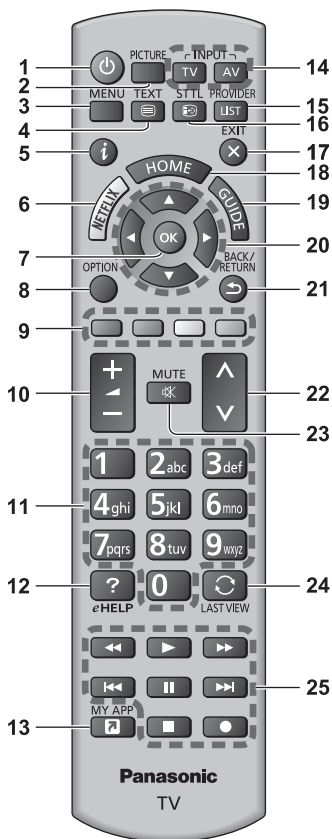

1 [Power]: Включает/выключает (режим ожидания) телевизор

2 PICTURE

- Изменяет режим просмотра.

3 [Главное меню]

- Нажмите, чтобы получить доступ к меню изображения, звука, сетевых служб, таймера, установок, к справке и т. п.

4 Кнопка службы телетекста

5 Информация

- Отображает информацию о канале и программе.

6 Netflix

- Обеспечивает прямой доступ к сервису NETFLIX.
- Для полноценного использования данной функции Вам необходимо широкополосное сетевое окружение.
- Действие данной услуги может быть прекращено или услуга может быть изменена без предварительного уведомления.

7 ОК

- Подтверждает выбор.
- Нажмите после выбора позиций каналов, чтобы быстро изменить канал.

8 [Дополнительное меню]

- Удобная дополнительная настройка просмотра, звука и т. д.

9 Цветные кнопки

(красная–зеленая–желтая–голубая)

- Используются для выбора, навигации и управления различными функциями.

10 Увеличение / уменьшение громкости

11 Цифровые кнопки

- Изменяет канал и страницы телетекста.
- Вводит символы.
- Включает телевизор, если он находится в режиме ожидания.

12 [eHELP]

- Отображает [eHELP] (интегрированную инструкцию по эксплуатации).

13 [Мое приложение]

- Позволяет назначить избранное приложение. После настройки приложение можно легко запустить нажатием кнопки.
- Для получения подробной информации обратитесь к [eHELP] (Поиск по функциям > Главный экран > Приложения).

14 Выбор режима входа

- TV – переключает на DVB-S / DVB-C / DVB-T / DVB-через-IP / аналоговый режим.
- AV – переключает в режим входа AV из списка «Выбор входа».

15 ОПЕРАТОР СВЯЗИ/СПИСОК

- Запускает приложение оператора или отображает список каналов.

16 Субтитры

- Отображает субтитры.

17 Выход

- Возвращает к экрану обычного размера.

18 HOME

- Отображает [Главный экран].
- Для получения дополнительной информации обратитесь к [eHELP] (Поиск по функциям > Обязательно прочитать > Функции).

19 ТВ Гид

- Отображает электронную программу передач.

20 Кнопки курсора

- Осуществляет выбор и регулировки.

21 Возврат

- Возвращает к предыдущему меню / странице.

22 Переключение каналов по нарастающей / убывающей

23 Включение / отключение звука

24 Предыдущий просмотр

- Переключает на предыдущий канал или режим входа.

25 Управление контентом, подсоединенным оборудованием и т. д.

■ Установка / извлечение батареек

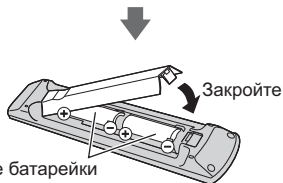
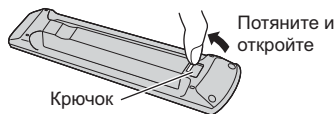

Вставьте батарейки с учетом полярности (+ или -)

Настройка режима ДУ

Если рядом с телевизором расположен другой телевизор Panasonic, при использовании пульта ДУ этот телевизор может реагировать на сигнал. Во избежание одновременного реагирования измените режим пульта ДУ.

- Режим ДУ 1 является параметром по умолчанию.

1 Отобразите меню и выберите [Установки]

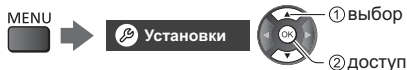

2 Выберите меню параметров ДУ в [Системное меню]



3 Выберите режим ДУ в [Настройка режима]



4 Выбрать [Режим2]

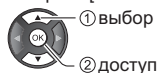

- Нажмите и удерживайте кнопки ОК/MUTE/2* (кнопки с цифрами) не менее 3 секунд, а затем нажмите кнопку ОК.

* Чтобы задать [Режим1], нажмите цифру "1", чтобы задать [Режим3], нажмите цифру "3", чтобы задать [Режим4], нажмите цифру "4".

- При использовании режима ДУ 1, задайте для телевизора и пульта ДУ режим 1 соответственно.

■ Ошибка режима ДУ

- Если телевизор получает сигнал в режиме ДУ, отличным от того, который установлен на телевизоре, пять раз, появляется ошибка режима ДУ.
 - Следуйте инструкциям экранной подсказки.
- Когда все параметры инициализируются путем вызова Начальных установок, режим ДУ телевизора сбрасывается до режима 1. Если не удается управлять телевизором при помощи пульта ДУ, нажмите и удерживайте кнопки ОК/MUTE/1 не менее 3 секунд, чтобы перевести пульт ДУ в режим 1.

■ Сброс режима ДУ

Можно выполнить принудительный сброс пульта ДУ телевизора, чтобы перейти в режим 1.

- 1 Используйте другой пульт ДУ Panasonic, для которого задан режим ДУ 1
- 2 Наведите пульт ДУ на телевизор и нажмите кнопку MUTE, удерживая ее в течение примерно 15 секунд
- 3 Когда на экране появляется запрос подтверждения принудительного сброса режима ДУ, нажмите кнопку MUTE еще раз и удерживайте ее в течение 3 секунд

Индикаторная панель / панель управления

- При нажатии кнопок 4, 5, 6 с правой стороны экрана на 3 секунды появляются инструкции панели управления, выделяя нажатую кнопку.

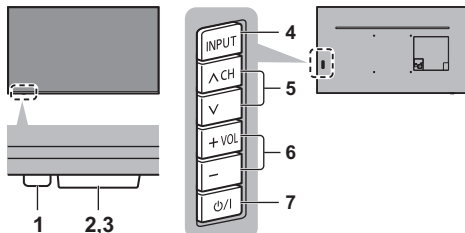

Задняя панель телевизора

Примечание

- Расположение индикаторов может отличаться в зависимости от модели.

1 Светодиод питания

Красный:

Режим ожидания

Зеленый:

Включен

- Яркость свечения светодиода регулирует автоматически в зависимости от яркости окружающего освещения.

Оранжевый:

Включен режим ожидания с некоторыми функциями (сетевое подключение и т.д.)

- Светодиод мигает, когда телевизор получает сигнал от пульта дистанционного управления.

2 Датчик окружающей среды

- Следит за яркостью для регулировки качества изображения, когда [Датчик освещенности] в меню изображения установлен на [Вкл.].

3 Приемник сигнала дистанционного управления

- Не помещайте никакие предметы между приемником сигнала дистанционного управления телевизора и пультом дистанционного управления.

4 Выбор режима входа

- Нажимайте повторно до тех пор, пока не появится необходимый режим.

[Главное меню]

- Нажмите и удерживайте эту кнопку приблизительно в течение 3 секунд, чтобы отобразить главное меню.

ОК (в системе меню)

5 Переключение каналов по нарастающей / убывающей

- Перемещение курсора вверх / вниз (в системе меню)

6 Увеличение / уменьшение громкости

- Перемещение курсора влево / вправо (в системе меню)

7 Переключатель включения / выключения сетевого питания

- Используется для включения и выключения сетевого питания.
- Чтобы полностью выключить устройство, необходимо достать штепсельную вилку из сетевой розетки.
- [⏻/⏻]: Режим ожидания / Включен

Автонастройка при первом использовании

При первом включении телевизор автоматически выполняет поиск доступных телевизионных каналов и предлагает настроить параметры своей работы.

- Действия этих пунктов не нужны, если установка была выполнена Вашим местным дилером.
- Пожалуйста, выполните соединения (стр. 12–18) и установки (если необходимо) на подключаемом оборудовании перед запуском функции «Автонастройка». Для получения информации о настройках подсоединенного оборудования прочитайте руководство по эксплуатации оборудования.

1 Вставьте штепсельную вилку телевизора в сетевую розетку и включите его



- Для отображения требуется несколько секунд.



2 Выберите следующие параметры

Задайте каждый параметр, следуя инструкциям на экране.

Пример:



■ Как использовать пульт дистанционного управления



Перемещение курсора



Доступ к пункту / сохранение настройки

BACK/
RETURN



Возврат к предыдущему пункту (если данный параметр доступен)

Выберите язык

Выберите свою страну

Выберите [Дома]

Выберите [Дома] для использования в домашних условиях.

- [В магазине] для показа в магазине.
- Чтобы изменить условия просмотра позже, все установки должны быть инициализированы с использованием доступа к начальным установкам.

Установка сетевого подключения

Отметьте режим телевизионного сигнала, который необходимо настроить, а затем выберите [Начать автонастройку]

- Экран автонастройки может отличаться в зависимости от выбранной Вами страны и сигнала.
- [Настройка антенны DVB-S]
Убедитесь, что подключения к спутниковой антенне выполнены (стр. 13), и выберите режим тюнера ([Двойной тюнер] / [Одиночный тюнер]).
- [Настройки сети DVB-C]
В обычных случаях [Частота] и [Сетевой ID] установите на [Авто].

При необходимости или если [Авто] не отображается, с помощью цифровых кнопок введите значения для [Частота] и [Сетевой ID], которые Вы получите от Вашего поставщика услуг кабельного телевидения.

Теперь автоматическая установка завершена, и телевизор готов для просмотра.

Если настройка завершилась неудачей, проверьте подключение спутникового кабеля, РЧ-кабеля и сетевое подключение, а затем следуйте инструкциям на экране.

Примечание

- Телевизор переходит в режим ожидания, если в течение 4 часов не выполняется никакая операция и параметр [Авто Режим ожидания] в меню Таймера установлен на [Вкл.].
- Телевизор переходит в режим ожидания, если в течение 10 минут не принимается никакой сигнал и не выполняется никакая операция, а параметр [Откл. пит. при отсут. сигн.] в меню Таймера установлен на [Вкл.].
- Для перенастройки всех каналов
➔ [Автонастройка] в [Меню настройки] (меню Установки)
- Для добавления доступного режима телевизионного сигнала позже
➔ [Добавить ТВ-сигнал] в [Меню настройки] (меню Установки)
- Для инициализации всех настроек
➔ [Начальные установки] в [Системное меню] (меню Установки)

Просмотр телевизора

1 Включите питание

 (Телевизор)

или



(Пульт дистанционного управления)

- Переключатель включения / выключения сетевого питания должен быть включен. ➔ (стр. 21)

2 Выберите режим



Выбор ТВ
DVB-S
DVB-C
DVB-T
DVB-через-IP
Аналоговый

- Доступные для выбора режимы отличаются в зависимости от сохраненных каналов.

3 Выберите канал



вверх

вниз

или



- Для выбора позиции канала с 2-значным или более номером, например 399



Как использовать eHELP

[eHELP] — это детальная инструкция по эксплуатации, интегрированная в телевизор, которая предлагает более подробное объяснение каждой функции, способствуя ее лучшему пониманию.

1 Отобразите [eHELP]



или

MENU



[Справка]



[eHELP]

- Если с момента последнего включения телевизора Вы уже использовали функцию [eHELP], то будет отображен экран подтверждения и Вы сможете перейти к [Первая страница] или к [Страница, которую просматривали последней].

2 Выберите меню

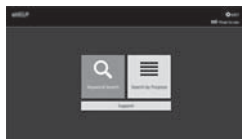

- Для доступа к [Как использовать]
 (зеленый)

[Поиск по ключевым словам]:

Поиск по содержанию eHELP по ключевому слову.

[Поиск по функциям]:

Поиск по содержанию eHELP для каждого элемента.

[Поддержка]:

Доступ к справочной информации (раздел «Часто задаваемые вопросы» и т.д.).

3 Выберите пункт

Пример:



- Для возврата к предыдущему экрану / полю
BACK/
RETURN



- Для прокрутки описания (если оно длиннее 1 страницы)

Когда описание выделено



- Для открытия экрана справки ( →)



- Для отображения меню, относящегося к описанию (только для некоторых описаний)

 (Красный)

- Чтобы узнать о функциях данного телевизора
Поиск по функциям > Обязательно прочитать >
Функции

Часто задаваемые вопросы

Перед тем как обращаться за техобслуживанием или помощью, обратитесь, пожалуйста, к этим простым советам, чтобы разрешить проблему.

- Для получения подробной информации обратитесь к [eHELP] (Поддержка > Часто задаваемые вопросы).

Телевизор не включается

- Проверьте, подключен ли шнур питания к телевизору и вставлена ли штепсельная вилка в сетевую розетку.

Телевизор переходит в режим ожидания

- Функция автоматического перехода в режим ожидания активирована.

Пульт дистанционного управления не работает или работает с перебоями

- Правильно ли установлены батарейки? ➔ (стр. 20)
- Включен ли телевизор?
- Возможно, разрядились батарейки. Замените их новыми.
- Направьте пульт дистанционного управления непосредственно на приемник сигнала дистанционного управления телевизора (на расстоянии не более приблизительно 7 м под углом 30 градусов к приемнику сигнала).
- Расположите телевизор таким образом, чтобы солнечный свет или другие источники яркого света не светили на приемник сигнала дистанционного управления телевизора.
- Неверный режим ДУ? ➔ (стр. 20)

Нет изображения

- Проверьте, включен ли телевизор.
- Проверьте, подключен ли шнур питания к телевизору и вставлена ли штепсельная вилка в сетевую розетку.
- Проверьте правильность выбора входного режима.
- Проверьте, соответствует ли настройка [AV] ([COMPONENT] / [VIDEO]) в [Выбор входа] выходному сигналу с внешнего оборудования.
- Не установлены ли [Подсветка], [Контраст], [Яркость] или [Цвет] в меню «Картинка» на минимальные значения?
- Проверьте, что есть все необходимые кабели и соединения выполнены надежно в нужных местах.

Отображается необычное изображение

- Данный телевизор оснащен встроенной функцией самодиагностики. Проведение диагностики проблем, связанных с изображением или звуком.
➔ [Самотестирование] (Меню справки)
- Выключите переключатель включения / выключения сетевого питания телевизора, а затем снова включите его.
- Если проблема не устраняется, верните все начальные установки.
➔ [Начальные установки] в [Системное меню] (меню Установки)

Изображение и звук при подключении внешнего оборудования через HDMI могут воспроизводиться необычно.

- Установите [Автонастройка HDMI] (меню Установки) для [Режим1]
➔ (стр. 15)

С подключенного через HDMI оборудования не идет звук.

- Настройте формат выходного аудио-сигнала подключенного через HDMI оборудования на PCM.

Части телевизора становятся горячими

- Части телевизора становятся горячими. Подобное повышение температуры не приводит к появлению проблем, связанных с производительностью или качеством работы.

Если нажать пальцем на дисплейную панель, она слегка изменит форму и раздастся шум

- Вокруг панели есть небольшое пространство для предотвращения ее повреждения. Это не является неисправностью.

О запросах

- Обращайтесь за поддержкой к местному дилеру компании Panasonic.

Если вы обращаетесь с запросом их места, где нет данного телевизора, мы не сможем ответить на вопросы, требующее визуального подтверждения подключения, ответной реакции телевизора и т. п.

Уход

Сначала отсоедините штепсельную вилку от сетевой розетки.

Экран, корпус, подставка

Регулярный уход:

Аккуратно протрите поверхности дисплейной панели, корпуса или подставки мягкой тканью для удаления следов загрязнения и отпечатков пальцев.

Для сильных загрязнений:

- (1) Сначала очистите поверхность от пыли.
- (2) Смочите мягкую ткань водой или разведенным нейтральным моющим средством (1 часть на 100 частей воды).
- (3) Хорошо отожмите ткань. (Не допускайте попадания жидкости внутрь телевизора, поскольку это может привести к его выходу из строя.)
- (4) Чтобы очистить места сильных загрязнений, аккуратно протрите их влажной тканью.
- (5) И наконец, удалите остатки влаги.

Предостережение

- Не используйте жесткую ткань и не трите поверхность слишком сильно, иначе Вы можете ее поцарапать.
- Избегайте контакта телевизора со средствами против насекомых, растворителями и другими агрессивными жидкостями. Это может испортить поверхность или привести к отслоению краски.
- Поверхность дисплейной панели обработана специальным образом и может быть легко повреждена. Не стучите и не царапайте поверхность ногтями и другими твердыми предметами.
- Избегайте длительного контакта поверхности телевизора и подставки с резиной или ПВХ-содержащими веществами. Это может испортить поверхность.

Штепсельная вилка

Регулярно протирайте штепсельную вилку сухой мягкой тканью. Влага и пыль могут привести к возгоранию или поражению электрическим током.

Технические характеристики

■ Телевизор

Модель №

Модель 55": TX-55HXR940

Модель 65": TX-65HXR940

Номинальная мощность

Модель 55"

208 Вт

Модель 65"

226 Вт

Удельная мощность рабочего режима

Модель 55"

0,009 Вт / см²

Модель 65"

0,008 Вт / см²

Потребляемая мощность в режиме ожидания*1

0,50 Вт

Потребляемая мощность изделием в выключенном режиме

0,30 Вт

Размер экрана (диагональ)

Модель 55"

139 см / 55 дюйма

Модель 65"

164 см / 65 дюйма

Габаритные размеры (Ш × В × Г)

Модель 55"

1 231 мм × 772 мм × 272 мм (с подставкой)

1 231 мм × 714 мм × 44 мм (только телевизор)

Модель 65"

1 454 мм × 915 мм × 325 мм (с подставкой)

1 454 мм × 840 мм × 45 мм (только телевизор)

Масса

Модель 55"

Нетто 19,0 кг (с подставкой)

Нетто 18,5 кг (только телевизор)

Модель 65"

Нетто 28,5 кг (с подставкой)

Нетто 27,5 кг (только телевизор)

Источник питания

220–240 В переменного тока, 50 / 60 Гц

Разрешение экрана

3 840 (Ш) × 2 160 (В)

Панель

ЖК-панель со светодиодной подсветкой

Звук

Выход динамиков

20 Вт (10 Вт + 10 Вт)

Наушники / Сабвуфер

3,5 мм стерео мини-гнездо × 1

Соединительные разъемы

Вход AV (COMPONENT / VIDEO)

VIDEO

Гнездо для штекера × 1

1,0 В[р-р] (75 Ω)

AUDIO L - R

Гнездо для штекера × 2

0,5 В[среднеквадратичное]

Y

1,0 В[р-р] (включая синхронизацию)

Рв/Св, Рr/Сr

±0,35 В[р-р]

Вход HDMI 1 / 2 / 3 / 4

Разъемы типа A

HDMI1 / 3 / 4:

4K, Content Type, Deep Colour, x.v.Colour™

HDMI2:

4K, Content Type, функция обратного аудиоканала, Deep Colour, x.v.Colour™

- Этот телевизор поддерживает функцию «HDMI Control 5».

Слот для карты

Слот общего интерфейса (совместим с CI Plus) × 2

ETHERNET

RJ45, IEEE802.3 10BASE-T/100BASE-TX

USB 1 / 2 / 3

USB 1: ⎓ 5 В постоянного тока, макс. 900 мА [суперскоростной USB (USB 3.0)]

USB 2 / 3: ⎓ 5 В постоянного тока, макс. 500 мА [высокоскоростной USB (USB 2.0)]

Выход DIGITAL AUDIO

PCM / Dolby Audio, волоконно-оптический кабель

Системы приема / диапазон

DVB-S / S2

Цифровые спутниковые службы (MPEG2, MPEG4-AVC(H.264) и MPEG HEVC(H.265))

Диапазон частот ресивера — от 950 МГц до 2 150 МГц

DiSEqC — Версия 1.0

DVB-C

Цифровые кабельные службы (MPEG2, MPEG4-AVC(H.264) и MPEG HEVC(H.265))

DVB-T / T2

Цифровые наземные службы (MPEG2, MPEG4-AVC(H.264) и MPEG HEVC(H.265))

PAL D, K

SECAM D, K

VHF R1 – R2

VHF R3 – R5

VHF R6 – R12

UHF E21 – E69

PAL 525/60

Воспроизведение кассет NTSC с некоторых видеомагнитофонов PAL (VCR)

M.NTSC

Воспроизведение с видеомагнитофонов M.NTSC (VCR)

NTSC (только вход AV)

Воспроизведение с видеомагнитофонов NTSC (VCR)

Вход спутниковой антенны

Гнездо, тип F, 75 Ω × 2

Вход антенны

ОВЧ / УВЧ

Условия эксплуатации

Температура

0 °C – 35 °C

Влажность

20 %–80 % относительной влажности (при отсутствии конденсации)

Встроенное оборудование беспроводной локальной сети

Соответствие стандартам и диапазон частот*2

IEEE802.11a/n/ac

5,15 ГГц – 5,35 ГГц, 5,47 ГГц – 5,85 ГГц

IEEE802.11b/g/n

2,400 ГГц – 2,4835 ГГц

Безопасность

WPA2-PSK (TKIP/AES)

WPA-PSK (TKIP/AES)

WEP (64 бита/128 бит)

Беспроводная технология Bluetooth*3

Соответствие стандартам

Bluetooth 4.2

Диапазон частот

2,402 ГГц – 2,480 ГГц

*1: Когда телевизор выключен с помощью пульта дистанционного управления и не выполняются никакие функции.

*2: Частота и канал отличаются в зависимости от страны. Следуйте действующим в Вашей стране правилам относительно диапазона частот.

*3: Не все совместимые с Bluetooth устройства работают с данным телевизором. Одновременно можно использовать до 5 устройств.

Примечание

- Конструкция и технические характеристики могут быть изменены без уведомления. Указанная масса и габаритные размеры являются приблизительными величинами.
- Для получения информации о программном обеспечении с открытым исходным кодом обратитесь к [eHELP] (Поиск по функциям > Обязательно прочитать > Перед эксплуатацией > Лицензии).

Спрощена декларація про відповідність

Справжнім компанія Panasonic Corporation заявляє, що РК телевізори моделей TX-55HXR940, TX-65HXR940 відповідають Технічному регламенту радіообладнання.

Повний текст декларації про відповідність доступний на веб- сайті

<https://service.panasonic.ua>

(розділ «Технічне регулювання»)

Імпортер:

ТОВ "ПАНАСОНІК УКРАЇНА ЛТД",
провулок Охтирський 7, м.Київ, 03066, Україна

**Срок службы: 7 лет**

Дату изготовления можно определить по серийному номеру, указанному на изделии.

Пример:

X X 0 2 1 1 2 3 4

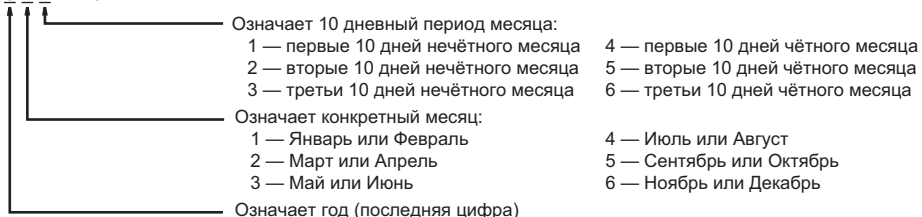

Вышеуказанный номер изделия означает, что телевизор был изготовлен в марте 2020 года

— Используемая частота полосы пропускания по стандартам IEEE 802.11, IEEE 802.15:
(2400–2483,5) и/или (5150–5350 и 5650–5725) МГц.

— Выходная мощность передатчика составляет 100 мВт.

Информационный центр Panasonic

Для звонков из Москвы: +7 (495) 662-46-86

Бесплатный звонок по России: 8-800-200-21-00

Інфармацыйны цэнтр Panasonic

Бесплатны званок па тэрыторыі Рэспублікі Беларусь.

Бесплатный звонок в пределах Республики Беларусь: 8-820-007-1-21-00

Інформаційний центр Panasonic

Міжнародні дзвінки та дзвінки із Києва: +380-44-490-38-98

Безкоштовні дзвінки зі стаціонарних телефонів у межах України: 0-800-309-880

Қазақстан аумағында жергілікті ұялы байланыс операторлары мен қалалық телефондардан тегін қоңырау шалу.

Бесплатные звонки с городских и мобильных телефонов местных сотовых операторов в пределах Казахстана:

8-800-0-809-809

Алматы қаласы мен Қырғызстаннан қоңырау шалу үшін.

Для звонков из Алматы и Кыргызстана: +7 (727) 330-88-07

Памятка покупателя

Номер модели и серийный номер данного изделия можно найти на заводской табличке модели и на этикетке серийного номера, которые находятся на задней панели (при снятой крышке блока разъемов). Вы должны записать этот серийный номер в отведенном для этого месте внизу и сохранить эту книгу вместе с квитанцией о покупке телевизора как постоянный документ о Вашей покупке, для облегчения поиска в случае кражи или потери и для гарантийного технического обслуживания.

Номер модели

Серийный номер

Panasonic Corporation

Web Site: <http://www.panasonic.com>

Русский

TQB0E2933L

Напечатано в Чешской Республике

06-2020

Інструкція з експлуатації РК-телевізор із світлодіодним підсвічуванням

Українська

Модель №

TX-55HXR940

TX-65HXR940

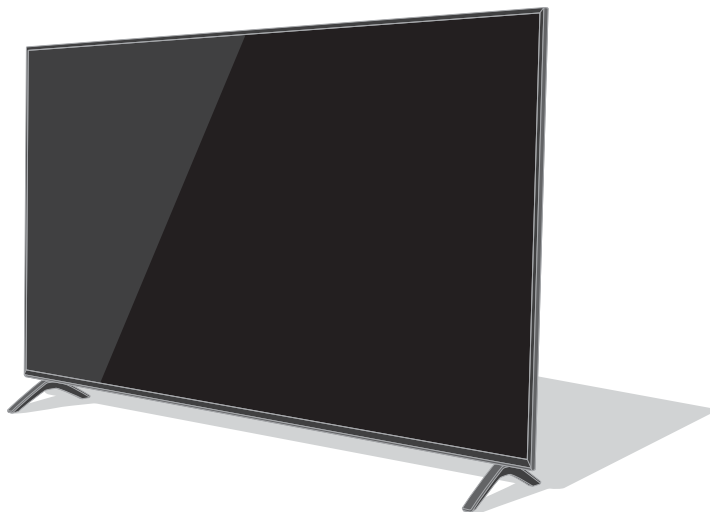

(зображення: TX-55HXR940)



Докладніші інструкції див. тут: **[eHELP]**
(інтегрована інструкція з експлуатації).

- Як користуватися **[eHELP]** ► (стор. 23)

Дякуємо вам за покупку виробу компанії Panasonic.

Прочитайте ці інструкції перед початком експлуатації телевізора та збережіть їх для використання в майбутньому.

Перед початком експлуатації уважно прочитайте розділ «Запобіжні заходи» цього посібника.

Зображення в цьому посібнику наведені виключно з ілюстративною метою.

HDMI, HDMI High-Definition Multimedia Interface та логотип HDMI є торговельними марками або зареєстрованими торговельними марками HDMI Licensing Administrator, Inc. в США та інших країнах.

Dolby, Dolby Vision, Dolby Atmos, Dolby Audio та емблема з подвійним "D" – торговельні марки компанії Dolby Laboratories.

Виготовлено за ліцензією компанії Dolby Laboratories.

Конфіденційні неопубліковані роботи. © Dolby Laboratories, 2012-2019.

Dolby Laboratories. Усі права захищено.

Текстовий символ і логотипи Bluetooth® є зареєстрованими торговими марками, що належать компанії Bluetooth SIG, Inc., і використовуються компанією Panasonic Corporation за ліцензією.

DVB та логотипи DVB є торговими марками DVB Project.

x.v.Colour™ є торговою маркою.

DiSEqC™ є торговою маркою EUTELSAT.

- Інформацію щодо торгових марок див. тут: [eHELP] (Пошук за призначенням > Обов'язково прочитати > Перед використанням > Ліцензія).

У цій інструкції використовується зображення моделі TX-55HXR940, якщо не зазначено інше. Наведені зображення можуть відрізнятися залежно від моделі.

Зміст

Обов'язково прочитайте

Важлива примітка	3
Запобіжні заходи	4
Приладдя	7
Установлення телевізора	8
Установлення кронштейна для настінної установки	11
Підключення	12
Визначення елементів керування	19
Автонастройка під час першого використання	21
Перегляд телевізійних програм	22
Як користуватися eHELP	23
Питання й відповіді	24
Обслуговування	25
Технічні характеристики	26

 **DOLBY ATMOS**

Важлива примітка

Примітка щодо функцій DVB / передачі даних з каналів телевізійного мовлення / IP-телебачення

- Конструкція цього телевізора відповідає стандартам (станом на серпень 2019 року) цифрових наземних служб DVB-T/T2 (MPEG2, MPEG4-AVC(H.264) та MPEG HEVC(H.265)), цифрових кабельних служб DVB-C (MPEG2, MPEG4-AVC(H.264) та MPEG HEVC(H.265)) і цифрових супутникових служб DVB-S (MPEG2, MPEG4-AVC(H.264) та MPEG HEVC(H.265)).
- Проконсультуйтеся з вашим місцевим дилером з питань доступності служб DVB-T/T2 або DVB-S у вашому регіоні.
- Проконсультуйтеся з вашим постачальником послуг кабельного телебачення з питань доступності служб DVB-C для цього телевізора.
 - Якщо сигнал не відповідає стандартам DVB-T/T2, DVB-C або DVB-S, телевізор може працювати неналежним чином.
 - Залежно від країни, регіону, станції мовлення, постачальника послуг, супутника та мережевого середовища можуть бути доступні не всі функції.
 - Із цим телевізором не всі модулі CI працюють належним чином. Проконсультуйтеся з вашим постачальником послуг з питань роботи модуля CI.
 - Цей телевізор може працювати неналежним чином з модулем CI, який не був затверджений постачальником послуг.
 - Залежно від постачальника послуг може стягуватися додаткова плата.
 - Сумісність зі службами, яким яких планується в майбутньому, не гарантовано.

Інтернет-застосунки надаються відповідними постачальниками послуг і можуть бути змінені, перервані або припинені в будь-який момент.

Компанія Panasonic не несе відповідальності та не надає гарантії наявності або безперервності послуг.

Компанія Panasonic не гарантує роботи й ефективності периферійних пристроїв, виготовлених іншими виробниками; ми відмовляємося від будь-якої відповідальності за збитки внаслідок експлуатації та/або роботи периферійних пристроїв інших виробників.

Обробка інформації клієнта

Певна інформація про клієнта, наприклад, IP-адреса пристроєм (мережевий інтерфейс цього телевізора), буде зібрана відразу після підключення до Інтернету смарт-телевізора Panasonic (цей телевізор) або інших пристроїв (витяг з нашої політики конфіденційності). Ми робимо це для захисту наших клієнтів і цілісності нашої служби, а також для захисту прав або власності Panasonic. Якщо ви хочете дізнатися більше про обробку своєї інформації в цьому контексті, будь ласка, зверніться до повного тексту нашої політики конфіденційності, що відображається в [eHELP] (Пошук за призначенням > Мережа > Налаштки мережі > Умови викор. та налашт).

Під час використання функції підключення до Інтернету цього телевізора, після узгодження (в юрисдикціях, де потрібна згода клієнта для збору особистої інформації згідно з чинним законодавством про конфіденційність) або перегляду Умов надання послуг/політики конфіденційності Panasonic (далі - терміни та умови тощо), інформація про використання цього пристрою може бути зібрана та використана відповідно до умов і т.д.

Для отримання детальної інформації щодо умов обслуговування / політики конфіденційності див [eHELP] (Пошук за призначенням > Мережа > Налаштки мережі > Умови викор. та налашт.).

Особиста інформація користувача може бути записана на цей телевізор організацією, яка забезпечує віщання, або постачальником застосунка. Перед ремонтом, переміщенням або утилізацією цього телевізора видалить усю інформацію, записану на цей телевізор згідно з наступною процедурою.

[eHELP] (Пошук за призначенням > Функції > Початкові налашт.)

Інформація користувача може бути зібрана постачальником за допомогою застосунка, наданого третіми особами на цьому телевізорі або веб-сайті. Попередньо підтвердьте умови тощо постачальника.

- Компанія Panasonic не несе відповідальності за збирання або використання інформації користувача за допомогою застосунка, наданого третьою особою на цьому телевізорі або веб-сайті.
- Під час введення номера кредитної картки, імені та прізвища тощо зверніть особливу увагу на надійність постачальника.
- Зареєстрована інформація може бути зареєстрована на сервері тощо постачальника. Перед ремонтом, переміщенням або утилізацією цього телевізора видалить усю інформацію згідно з умовами тощо постачальника.

Для запису й відтворення контенту за допомогою цього або якого-небудь іншого пристрою може знадобитися дозвіл власника авторських або інших прав, що діють по відношенню до такого контенту. Не маючи потрібних для цього повноважень, компанія Panasonic не надає вам такого дозволу, а також однозначно відмовляється від будь-яких прав, можливості або намірів отримати такий дозвіл від вашого імені. Використовуючи цей або будь-який

інший пристрій, ви відповідаєте за дотримання діючих у вашій країні норм законодавства про авторське право. Просимо звертатися до цього законодавства для отримання додаткової інформації щодо відповідних законів і нормативних документів або звертайтеся до власника прав на контент, який ви хочете записати або відтворити.

Цей виріб випускається відповідно до ліцензії згідно з патентним портфелем AVC для особистого використання споживачем або інших варіантів користування без оплати з метою (i) кодування відеозаписів відповідно до стандарту AVC («Відео AVC») та/або (ii) декодування відеозаписів AVC, закодованих споживачем під час особистої діяльності та/або отриманих від провайдера відеоінформації, який має дозвіл надавати відеозаписи AVC. Використання з будь-якою іншою метою, безпосередньо чи побічно, не дозволяється.

За додатковою інформацією звертайтеся до компанії MPEG LA, LLC.

Див. <http://www.mpegla.com>.

Клас захисту II

Даний продукт призначений для домашнього перегляду ТВ-програм.



Цей знак означає, що виріб працює під напругою змінного струму.



Цей знак означає електроприлад класу II або прилад із подвійною ізоляцією, коли немає необхідності безпечного підключення виробу до захисного заземлення.

Переміщайте виріб тільки у вертикальному положенні.

Під час транспортування уникати падіння, надмірної вібрації або ударів іншими предметами.

Зберігати в сухому місці всередині приміщення.

Утилізувати відповідно до норм державного та/або місцевого законодавства.

Умови та положення продажів не встановлюються виробником і мають відповідати державним і/або місцевим законодавчим нормам країни продажу товарів.

Запобіжні заходи

Щоб запобігти ризику ураження електричним струмом, отримання травми або uszkodження виробу, дотримуйтеся наведених нижче попереджень і застережень.

■ Штепсельна вилка та шнур електричного живлення

Попередження

У разі виявлення будь-яких відхилень у роботі пристрою негайно від'єднайте штепсельну вилку від розетки.

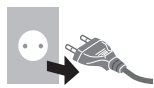

- Цей телевизор призначений для роботи від джерела живлення 220–240 В змінного струму \sim , 50/60 Гц.
- Штепсельну вилку потрібно повністю вставляти в мережеву розетку.
- Щоб повністю вимкнути пристрій, потрібно вийняти мережеву вилку з відповідної розетки.
Таким чином потрібно забезпечити легкий доступ до мережевої вилки в будь-який момент.
- Від'єднуйте вилку шнура живлення перед чищенням телевизора.
- Не торкайтеся штепсельної вилки вологими руками.



- Не пошкоджуйте шнур електричного живлення.

- Не ставте на шнур електричного живлення ніякі важкі предмети.



- Не розташовуйте шнур електричного живлення поблизу гарячих предметів.



- Не тягніть за шнур. Від'єднуючи вилку, міцно тримайтеся за корпус вилки.



- Не переміщуйте телевизор, коли його штепсельну вилку вставлено в мережеву розетку.

- Не перекручуйте, не згинайте та не розтягуйте шнур.

- Не використовуйте пошкоджені вилку або розетку.

- Перевіряйте, щоб шнур живлення не був затиснутий телевизором.

- Не використовуйте інші мережні шнури електричного живлення, крім того, що постачається в комплекті з цим телевизором.

■ Будьте обережними

Попередження

- Не знімайте кришку та не ремонтуйте телевізор самостійно, оскільки деталі перебувають під струмом, тому під час їх виймання існує ризик ураження електричним струмом. Усередині знаходяться деталі, котрі користувач не в змозі відремонтувати.
- Телевізор не повинен піддаватися впливу дощу чи надмірної вологи. Не ставте на пристрій посудини з рідиною, наприклад вази; телевізор також не повинен знаходитися під водою, що капає, або проточною водою.
- Не вставляйте в телевізор через вентиляційні отвори будь-які сторонні предмети.
- У випадках, коли телевізор використовується в місцях, де в нього можуть потрапити комахи. Деякі комахи (як-от невеликі мушки, павуки, мурахи тощо) можуть залізти всередину телевізора й спричинити його пошкодження або потрапити у видиму зону, наприклад на екран.
- У випадках, коли телевізор використовується в запилених або задимлених місцях. Частки пилу або диму можуть потрапляти в телевізор крізь вентиляційні отвори під час його звичайної роботи й осідати всередині пристрою. Це може призвести до перегрівання виробу, його неправильної роботи, погіршення якості зображення тощо.
- Не використовуйте не рекомендовану компанією підставку / кріпильне обладнання. Обов'язково звертайтеся до місцевого дилера Panasonic по допомогу в налаштуванні або встановленні рекомендованого кронштейна для настінної установки.
- Не застосовуйте до дисплейної панелі надмірну силу та не піддавайте її ударам.
- Не дозволяйте дітям видиратися на телевізор.
- Не розміщуйте телевізор на похилих чи нестійких поверхнях, а також подбайте про те, щоб він не виступав над краєм поверхні, на яку встановлюється.



Попередження про небезпеку нестійкості

Оскільки в разі падіння це може призвести до серйозних травмвань або смерті. Багатьох ушкоджень, зокрема дітей, можна запобігти, дотримуючись зазначених нижче запобіжних заходів.

- ЗАВЖДИ застосовуйте шафи, підставки або інші способи монтажу, рекомендовані виробником телевізора.
- ЗАВЖДИ використовуйте меблі, які гарантують стабільне розміщення телевізора.
- ЗАВЖДИ переконайтеся, що телевізор не звисає з країв меблів, на яких його розташовано.
- РЕГУЛЯРНО пояснюйте дітям, що залазити на меблі, щоб дістати телевізор або його елементи керування, небезпечно.
- ЗАВЖДИ прокладайте підключені до телевізора шнури й кабелі таким чином, щоб не спіткнулися через них, не зачепити або не потягнути їх.
- У ЖОДНОМУ РАЗІ НЕ розміщуйте телевізор у нестабільному положенні.
- У ЖОДНОМУ РАЗІ НЕ розміщуйте телевізор на високих меблях (наприклад, сервантах або книжкових шафах), не зафіксувавши як меблі, так і телевізор.
- У ЖОДНОМУ РАЗІ НЕ розміщуйте тканину або інші матеріали між телевізором і меблями, на яких його розміщено.
- НИКОЛИ НЕ залишайте на телевізорі або меблях, на яких він розташований, предмети, що можуть спонукати дітей лізти за ними, зокрема іграшки або пульти дистанційного керування.

Змінюючи розташування телевізора, яким ви користуєтеся, дотримуйтеся зазначених вище інструкцій.

- Цей телевізор призначений для використання на поверхні стола.
- Не піддавайте телевізор впливу прямих сонячних променів й інших джерел тепла.

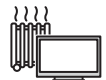

Для запобігання пожежі ніколи не залишайте свічки чи інші джерела відкритого вогню біля телевізора



■ Небезпека удущення

Попередження

- Пакувальний матеріал цього продукту може стати причиною виникнення задухи. Оскільки виріб містить дрібні деталі, діти можуть випадково проковтнути їх, що може призвести до удущення. Ці частини зберігайте в недоступному для маленьких дітей місці.

■ Підставка

Попередження

- Не розбирайте та не модифікуйте підставку.

Застереження

- Не використовуйте інші підставки, крім тієї, що постачається в комплекті з цим телевізором.
- Забороняється використовувати підставку, якщо вона деформована або має пошкодження. У цьому випадку слід негайно звернутися до найближчого дилера Panasonic.
- Під час монтажу обов'язково щільно затягуйте всі гвинти.
- Під час установлення підставки не піддавайте телевізор ударним навантаженням.
- Не дозволяйте дітям вибиратися на підставку.
- Установлювати або знімати телевізор з підставки повинні щонайменше дві людини.
- Установлюйте телевізор на підставку або знімайте його з неї, дотримуючись зазначеної процедури.

■ Радіохвилі

Попередження

- Не використовуйте цей телевізор у будь-яких медичних установах або в приміщеннях з медичним обладнанням. Радіохвилі можуть негативно впливати на функціонування медичного обладнання, що у свою чергу може призвести до нещасних випадків унаслідок виходу цього обладнання з ладу.
- Не використовуйте цей телевізор поблизу обладнання автоматичного керування, наприклад поблизу автоматичних дверей або пожежної сигналізації. Радіохвилі можуть негативно впливати на функціонування обладнання автоматичного керування, що у свою чергу може призвести до нещасних випадків унаслідок виходу цього обладнання з ладу.
- Якщо ви користуєтесь кардіостимулятором, не наближайтеся до телевізора на відстань, меншу за 15 см. Радіохвилі можуть заважати роботі кардіостимулятора.
- Не розбирайте телевізор, а також жодним чином не змінюйте його конструкцію.

■ Убудоване обладнання бездротової локальної мережі

Застереження

- Не використовуйте вбудоване обладнання бездротової локальної мережі для підключення до бездротової мережі (SSID*), для якої у вас немає прав на користування. Такі мережі можуть зберігатися в результатах пошуку. Однак доступ до таких мереж може вважатися незаконним.

*SSID – це назва, що служить для визначення певної бездротової мережі передачі даних.

- Не піддавайте вбудоване обладнання бездротової локальної мережі впливу високих температур, прямих сонячних променів або вологи.
- Дані, що передаються за допомогою радіохвиль, можуть бути перехоплені й проконтрольовані.
- Убудоване обладнання бездротової локальної мережі використовує діапазони частот 2,4 і 5 ГГц. Щоб уникнути повільної роботи або несправностей, викликаних дією радіохвиль, під час використання вбудованого обладнання бездротової локальної мережі, ніколи не розміщуйте телевізор поблизу інших пристроїв, що використовують сигнали з частотою 2,4 і 5 ГГц (наприклад, інші пристрої бездротової локальної мережі, мікрохвильові печі та мобільні телефони).
- У разі виникнення проблем, спричинених статичною електрикою тощо, телевізор може припинити роботу з метою захисту внутрішніх деталей. У такому випадку вимкніть телевізор за допомогою перемикача живлення (Увімк./Вимк.), а потім знову увімкніть його.

■ Бездротова технологія Bluetooth®

Застереження

- Цей телевізор використовує радіочастотний діапазон ISM 2,4 ГГц (Bluetooth®). Щоб уникнути повільної роботи або несправностей, викликаних дією радіохвиль, ніколи не розміщуйте телевізор поблизу інших пристроїв бездротової локальної мережі, інших пристроїв Bluetooth, мікрохвильових печей, мобільних телефонів і пристроїв, що використовують сигнал 2,4 ГГц.

■ Вентиляція

Застереження

Забезпечте достатній вільний простір (принаймні 10 см) навколо телевізора, щоб уникнути його перегріву, інакше перегрів телевізора може призвести до передчасного виходу з ладу деяких електронних компонентів.

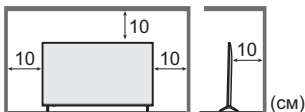

- Слідкуйте за тим, щоб ніщо не перешкоджало вентиляції й вентиляційні отвори не були заблоковані газетами, скатертинами й фіранками.
- Незалежно від того, чи використовуєте ви підставку, подбайте про те, щоб вентиляційні отвори в нижній частині телевізора не були заблоковані, а також забезпечте достатній вільний простір для належної вентиляції.



■ Переміщення телевізора

Застереження

Перш ніж переміщати телевізор, слід від'єднати всі кабелі.

- Щоб перемістити телевізор, потрібно принаймні двоє людей. Це допоможе уникнути травм, які можуть бути спричинені його перекиданням або падінням.

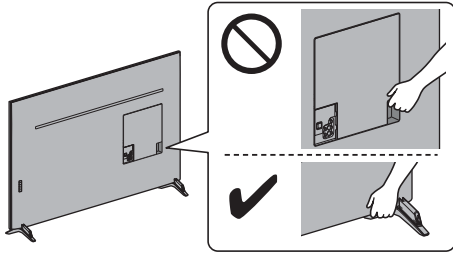

■ Якщо телевізор не використовується протягом тривалого часу

Застереження

Поки телевізор під'єднано до мережевої розетки, він споживатиме невелику кількість енергії, навіть якщо його вимкнено.

- Виймайте штепсельну вилку з розетки живлення, якщо не збираєтеся користуватися телевізором протягом тривалого часу.

■ Занадто висока гучність

Застереження

- Не вмикайте звук у навушниках занадто голосно. Це може призвести до невідновлюваного пошкодження слуху. 
- Якщо ви почули шум у вухах, зменште гучність або припиніть використання навушників на деякий час.

■ Елементи живлення для пульта дистанційного керування

Застереження

- Неправильне встановлення може призвести до витікання електроліту з батарейок, корозії або вибуху.
- Замініть батарею тільки батареєю того ж самого або аналогічного типу.
- Не використовуйте одночасно старі та нові батареї.
- Не використовуйте різні типи батарей разом (наприклад, лужні та марганцеві батареї).
- Не використовуйте акумуляторні батареї (нікель-кадмієві тощо).
- Не спалюйте та не розкривайте батареї.
- Не надавайте батареї впливу надмірного тепла, наприклад від прямих сонячних променів, вогню тощо.
- Утилізуйте батареї належним чином.
- Щоб уникнути витікання електроліту, корозії або вибуху батареї, витягайте її з пристрою, якщо ви не збираєтеся використовувати пристрій протягом тривалого часу.

Приладдя

Стандартне приладдя

Пульт дистанційного керування

- ➔ (стор. 19)
- N2QAYB001247



Підставка

- ➔ (стор. 8 - 11)

Шнур електричного живлення

- ➔ (стор. 13)

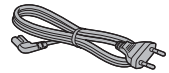

Батареї (2)

- R6
- ➔ (стор. 20)



Інструкція з експлуатації

Гарантія

- Не можна встановити все приладдя відразу. Будьте уважні, щоб випадково щось не викинути.

Примітка

- Наведені вище зображення можуть відрізнятися для різних моделей і країн.

Установлення телевізора

Збирання/знімання підставки

Модель 55"

А Підставка (2)

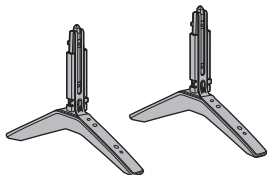

В Кришка кабелю (2)

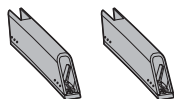

С Монтажний гвинт (4)



Модель 65"

А Підставка (2)

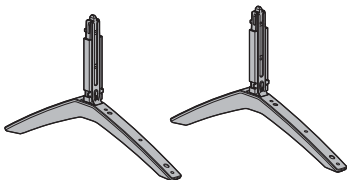

В Кришка кабелю (2)

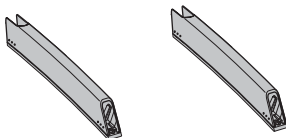

С Комплект гвинтів (6)



Підготовка

Вийміть підставку й телевізор з пакувальної коробки та покладіть телевізор на чисту й м'яку тканину (полотно тощо) на робочому столі панеллю екрана донизу.

- Поверхня столу має бути пласкою, нерухомою й більшою за ваш телевізор.

- Не тримайтеся за частину панелі екрана.
- Слідкуйте за тим, щоб не подряпати й не розбити телевізор.

Монтаж підставки

- Надійно вставте підставку, інакше вона може від'єднатися під час налаштування телевізора.
- Використовуйте лише вказані нижче способи монтажу підставки.
- Фіксування кабелів ➔ (стор. 18)

1

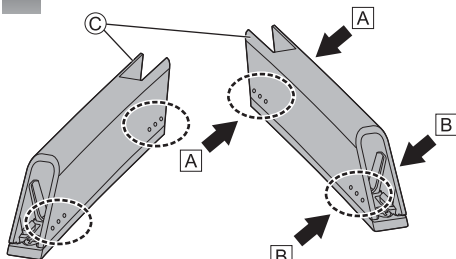

Щоб у кришці кабелю витягнути верхню частину з нижньої, натисніть у зоні виступу (А-А та В-В).

Модель 55"

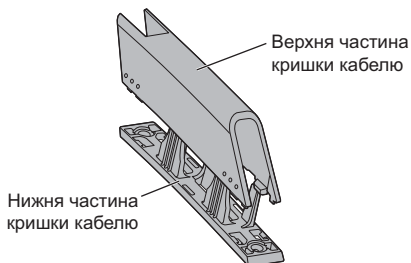

Модель 65"

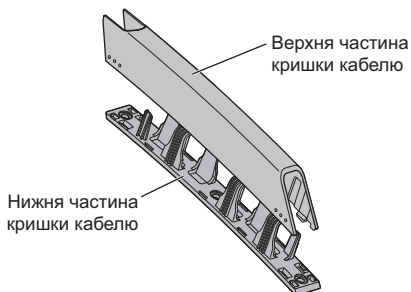

2

<Вид ззаду>

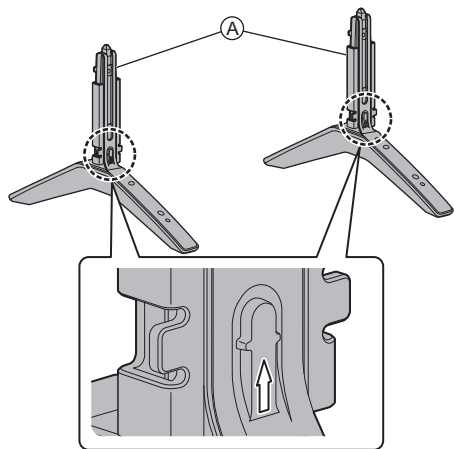

Модель 55"

Верхня частина кришки кабелю

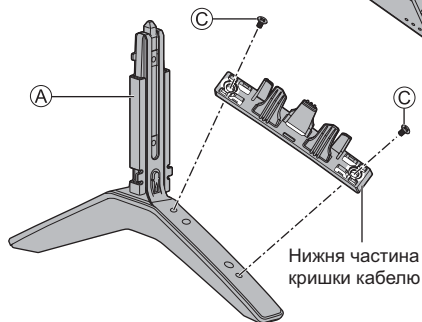

Нижня частина кришки кабелю

Модель 65"

Верхня частина кришки кабелю

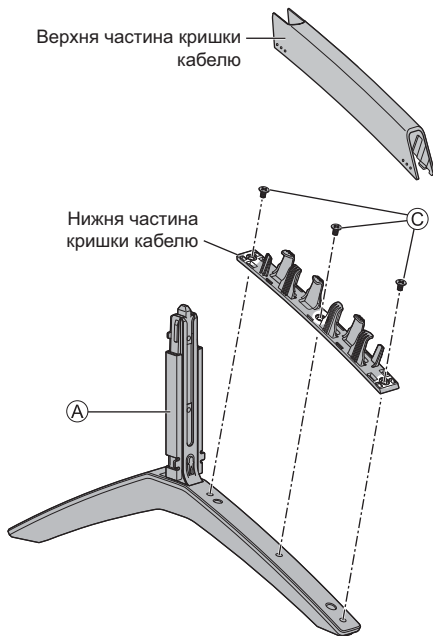

Нижня частина кришки кабелю

3

Виберіть один із двох описаних нижче способів монтажу підставки.

■ <Спосіб 1>

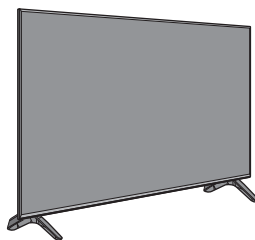

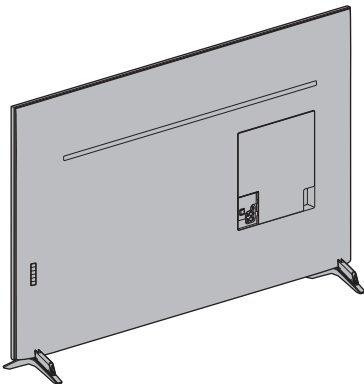
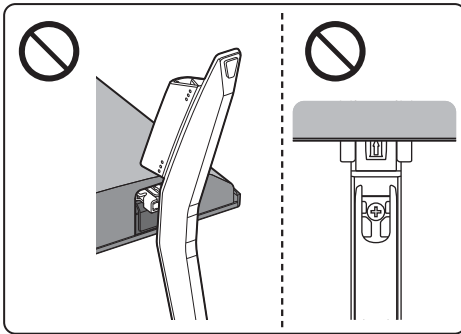
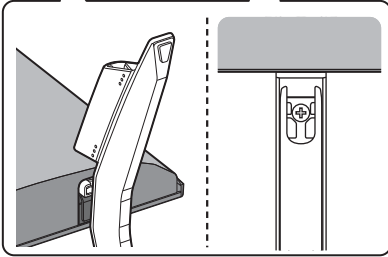
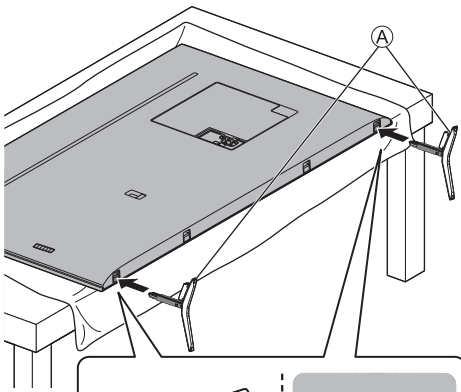

■ <Спосіб 2>

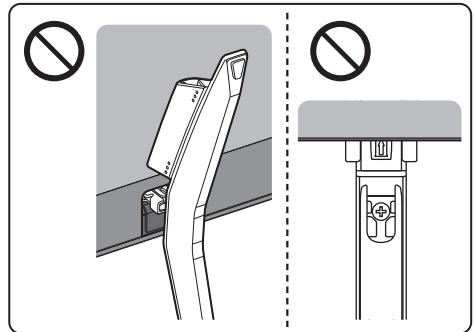
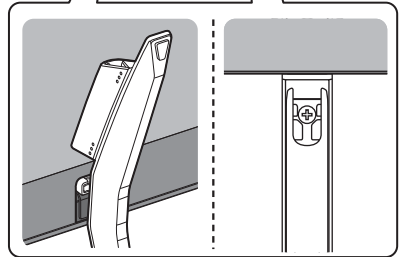
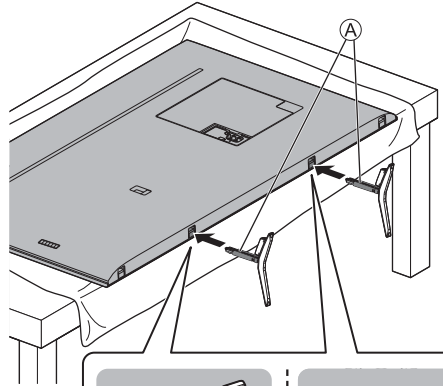
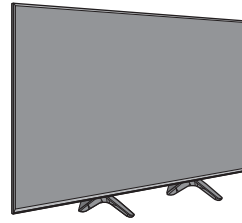

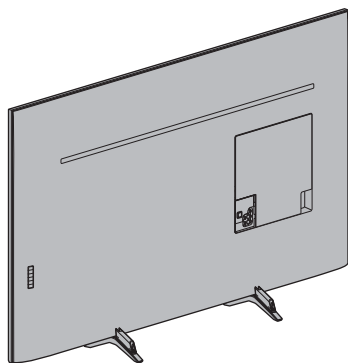

Знімання підставки

У разі використання кронштейна для настінної установки чи повторного запакування телевізора обов'язково від'єднайте підставку, як описано нижче.

- 1 Покладіть телевізор на чисту та м'яку тканину на робочому столі панеллю екрана донизу.
- 2 Витягніть підставку з телевізора.

Установлення кронштейна для настінної установки

З питань купівлі рекомендованого кронштейна для настінної установки, звертайтеся до місцевого дилера Panasonic.

- Отвори для кронштейна для настінної установки
Задня панель телевізора

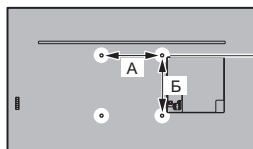

Модель 55"

А. 300 мм

Б. 300 мм

Модель 65"

А. 400 мм

Б. 300 мм

(вид збоку)

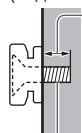

Глибина входження гвинта

Модель 55"

мінімум: 9 мм

максимум: 21 мм

Модель 65"

мінімум: 10 мм

максимум: 22 мм

Діаметр: М6

Гвинт для кріплення телевізора на кронштейні для настінної установки (не поставляється з телевізором)

Попередження

- Якщо ви використовуєте інші кронштейни для настінної установки або встановлюєте кронштейн для настінної установки самостійно, існує небезпека отримання травми або uszkodження виробу. Щоб забезпечити нормальну роботу та безпеку пристрою, обов'язково запитайте дилера чи ліцензованого підрядника для закріплення кронштейна для настінної установки. Гарантія не поширюється на uszkodження, що виникли внаслідок монтажу некваліфікованим фахівцем.
- Уважно прочитайте інструкції щодо використання додаткових аксесуарів і вживайте всіх заходів, щоб запобігти падінню телевізора.
- Обережно поводьтеся з телевізором під час встановлення, тому що удари або подібні дії можуть призвести до його uszkodження.
- Будьте обережні під час закріплення кронштейнів для настінної установки на стіні. Завжди перевіряйте, щоб у стіні не було електричних кабелів чи труб, перш ніж встановлювати кронштейн.
- Якщо ви не використовуєте телевізор тривалий час, демонуйте його з навісної опори, щоб запобігти його падінню та травмі.

Підключення

- Зображені на малюнках зовнішні пристрої та кабелі не входять до комплексу поставки телевізора.
- Перед тим як підключати або відключати будь-які кабелі, переконайтеся, що пристрій відключений від мережевої розетки.
- Перевіряйте, щоб штекери кабелів і тип гнізда відповідали виконуваному підключенню.
- Використовуйте повністю екранований HDMI-сумісний кабель. Використовуйте високошвидкісний кабель HDMI у разі підключення для зображення з високою роздільною здатністю.
- Стежте за тим, щоб телевізор перебував якнайдалі від електронного обладнання (відеообладнання тощо) або обладнання з інфрачервоним датчиком, інакше може виникнути викривлення зображення/звук або можуть з'явитися проблеми в роботі іншого обладнання.
- Прочитайте також інструкцію до обладнання, яке ви підключаєте.

Зняття кришки блока гнізд із телевізора

- Перш ніж підключати або відключати будь-які кабелі, зніміть кришку блока гнізд.
- Після встановлення всіх підключень знову прикріпіть кришку блока гнізд. ➔ (стор. 18)

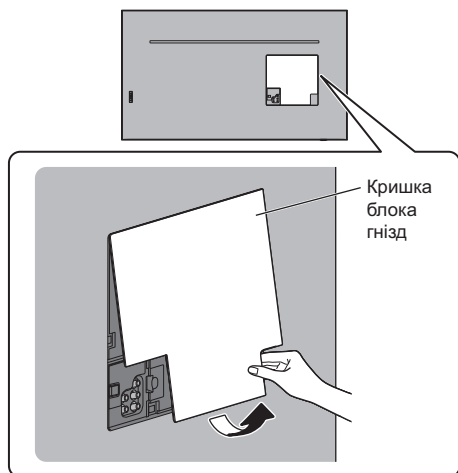

Гнізда

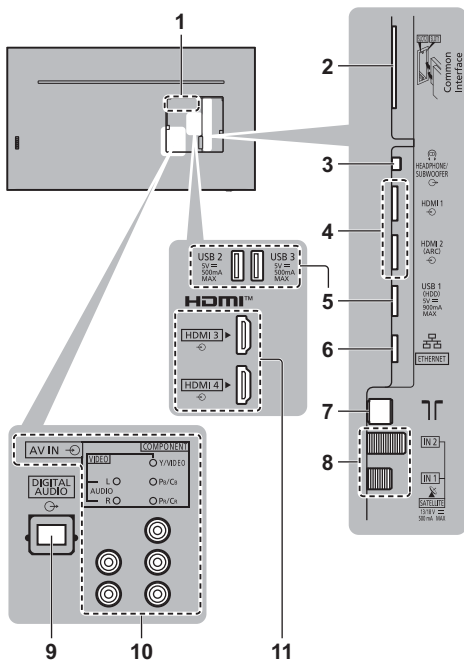

- 1 Назва моделі: пластина
- 2 Гніздо CI 1–2 ➔ (стор. 17)
- 3 Гніздо для навушників / сабвуфера ➔ (стор. 17)
- 4 HDMI1 - 2 ➔ (стор. 14, 15, 16)
- 5 Порти USB 1–3
⚡ Цей символ означає експлуатацію за умови прямого струму.
- 6 Термінал ETHERNET ➔ (стор. 15)
- 7 Гніздо для наземної антени/кабелю ➔ (стор. 13)
- 8 Гніздо для супутникової антени ➔ (стор. 13)
- 9 DIGITAL AUDIO ➔ (стор. 16)
- 10 AV IN (COMPONENT / VIDEO) ➔ (стор. 16)
- 11 HDMI3 - 4
 - Для перегляду віс্তু у форматі 4K використовуйте роз'єм HDMI.
➔ (стор. 15)

Основні підключення

■ Шнур електричного живлення

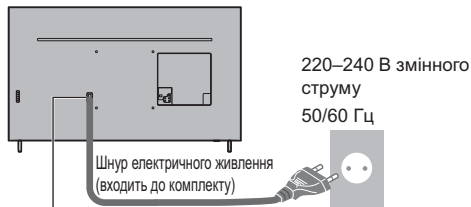

220–240 В змінного струму
50/60 Гц

Шнур електричного живлення
(входить до комплекту)

Надійно вставте штепсельну вилку у гніздо.



- Перш ніж від'єднувати шнур електричного живлення, спочатку обов'язково вийміть штепсельну вилку з розетки.

■ Антена

Телевізор

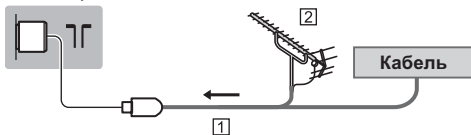

1 РЧ-кабель

2 Наземна антена

- Для DVB-C, DVB-T, аналогового

Супутникове підключення

- Для DVB-S

■ Подвійний тюнер (DiSEqC)

Телевізор

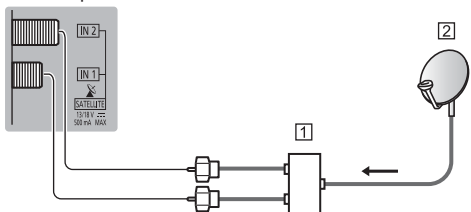

1 Супутникові кабелі з Мультисвітч

2 Супутникова антена

■ Подвійний тюнер (Однокабел. система)

Телевізор

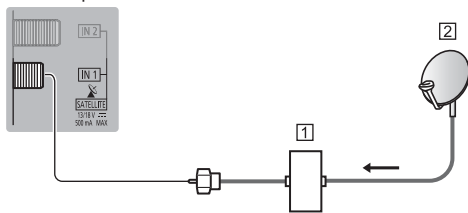

1 Супутниковий кабель та маршрутизатор із
одиначним кабелем

2 Супутникова антена

■ Одиночний тюнер

Телевізор

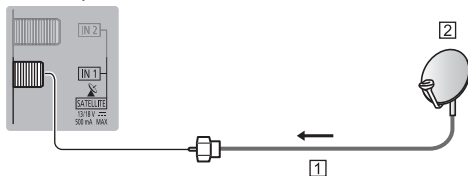

1 Супутниковий кабель

2 Супутникова антена

- Щоб установити супутникову антену належним чином, проконсультуйтеся зі своїм місцевим дилером. Крім того, зверніться до компанії супутникового мовлення для отримання додаткової інформації.

Підключення сервера DVB через IP

Цей телевизор можна налаштувати як сервер DVB через IP для потокової передачі даних на інший телевизор, що підтримує функцію клієнта DVB через IP, або пристрої, сумісні з SAT>IP.

Телевізор

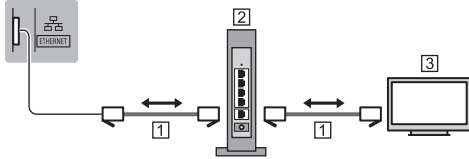

- 1 Кабель локальної мережі (екранований)
 - Використовуйте кабель STP (екрановану кручену пару) для підключення до локальної мережі.
- 2 Мережевий концентратор / маршрутизатор
- 3 Клієнт DVB через IP (Panasonic телевизор тощо)
 - Наявність цієї функції залежить від стану мережі та передачі даних.
 - Функція подвійного тонера (одночасний перегляд або запис 2 програм тощо) недоступний, якщо використовується функція сервера DVB через IP.
 - Докладнішу інформацію див. тут: [eHELP] (Пошук за призначенням > Функції > DVB-через-IP).

Клієнтське з'єднання DVB через IP

Цей телевизор підтримує клієнтську функцію DVB через IP й може підключатися до сервера DVB через IP або серверів з підтримкою протоколу SAT>IP, щоб отримувати вміст потоково.

- Підключення до сервера DVB через IP рекомендується виконувати за допомогою кабелю локальної мережі.

Дронове підключення

Телевізор



- 1 Кабель локальної мережі (екранований)
 - Використовуйте кабель STP (екрановану кручену пару) для підключення до локальної мережі.
- 2 Сервер DVB через IP
- 3 РЧ-кабель
- 4 Наземна антена
- 5 Супутникова антена

Бездротове підключення

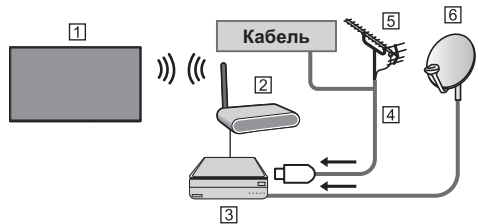

- 1 Убудоване обладнання бездротової локальної мережі (Задня панель телевизора)
 - 2 Точка доступу
 - 3 Сервер DVB через IP
 - 4 РЧ-кабель
 - 5 Наземна антена
 - 6 Супутникова антена
- Наявність цієї функції залежить від стану мережі та передачі даних.
 - Для отримання інформації щодо підключень зверніться до інструкції з експлуатації сервера DVB через IP.
 - Докладнішу інформацію див. тут: [eHELP] (Пошук за призначенням > Функції > DVB-через-IP).

Пристрої AV

DVD-рекордер / Blu-ray-рекордер тощо

Телевізор

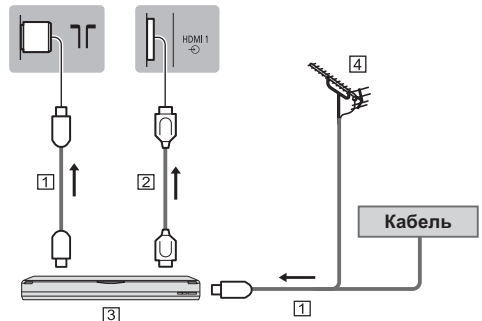

- 1 РЧ-кабель
- 2 Кабель HDMI
- 3 DVD-рекордер / Blu-ray-рекордер тощо
- 4 Наземна антена

■ Приставка

Телевізор

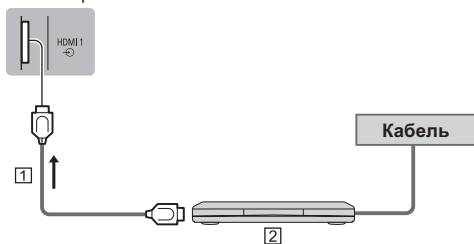

- 1 Кабель HDMI
- 2 Приставка

■ Мережа

Для використання інтернет-послуг необхідне широкосмугове мережеве середовище.

- Якщо у вас немає доступу до широкосмугових мережевих служб, зверніться по допомогу до свого дистриб'ютора.
- Підготуйте інтернет-середовище для дротового або бездротового підключення.
- Установка мережевого підключення розпочнеться під час першого використання телевізора.
➔ (стор. 22)

■ Дротове підключення

Телевізор

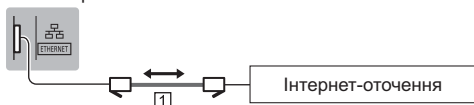

- 1 Кабель локальної мережі (екранований)
 - Використовуйте кабель STP (екрановану кручену пару) для підключення до локальної мережі.

■ Бездротове підключення



- 1 Убудоване обладнання бездротової локальної мережі (Задня панель телевізора)
- 2 Точка доступу

Підключення для обладнання, сумісного з 4K / HDR

Телевізор

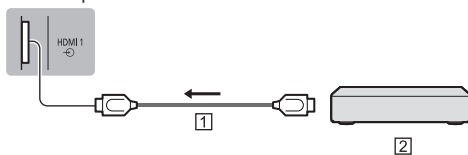

- 1 Кабель HDMI
- 2 Обладнання, сумісне з 4K / HDR
 - Під'єднайте обладнання, яке підтримує роздільну здатність 4K, до терміналу HDMI за допомогою сумісного кабелю. Таким чином ви зможете переглядати вміст у форматі 4K.
 - Підтримка технології HDR не збільшує максимальну яскравість телевізійної панелі.

■ [Автонастройка HDMI] (меню «Налаштування»)

Чіткіше відтворення зображення під час підключення обладнання, яке підтримує роздільну здатність 4K, завдяки розширеному кольоровому трикутнику. Виберіть режим відповідно до обладнання.

[Режим1]:

Забезпечення кращої сумісності. Якщо вхідне зображення або звук HDMI не відтворюються належним чином, виберіть [Режим1].

[Режим2]:

Для обладнання, яке підтримує роздільну здатність 4K і має функцію виведення чіткішого зображення завдяки розширеному кольоровому трикутнику.

- Змінення режиму
 1. Виберіть режим входу HDMI, під'єданого до обладнання.
 2. Відкрийте меню й виберіть параметр [Автонастройка HDMI] (меню «Налаштування»).
- Щоб отримати докладнішу інформацію про дійсні формати, перегляньте [eHELP] (Пошук за призначенням > Перегляд > Роздільна здатність 4K > Автонастройка HDMI).

Інші підключення

■ DVD-програвач

(обладнання входу COMPONENT)

Телевізор

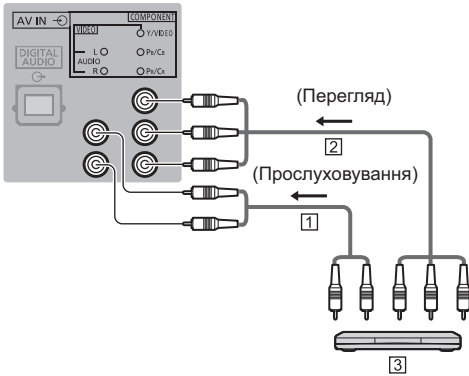

- 1 Аудіо-кабелі (екранований)
- 2 Компонентні кабелі (екранований)
- 3 DVD-програвач

■ Відеокамера / ігрове обладнання

(обладнання входу VIDEO)

Телевізор

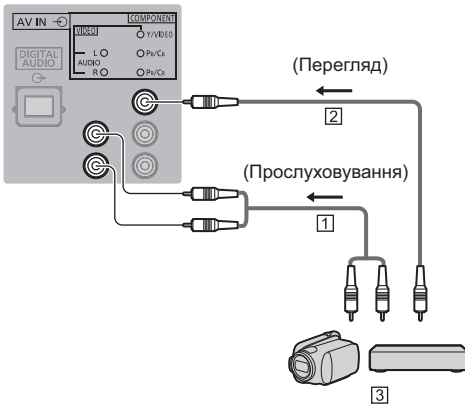

- 1 Аудіо-кабелі (екранований)
- 2 Композитний кабель (екранований)
- 3 Відеокамера / ігрове обладнання

■ Підсилювач (для прослуховування через зовнішні динаміки)

- Щоб насолоджуватися багатоканальним звуком із зовнішнього обладнання (наприклад, Dolby Digital 5.1-канальний), підключіть обладнання до підсилювача. Інформацію щодо підключень можна знайти в інструкціях з експлуатації обладнання та підсилювача.

Телевізор

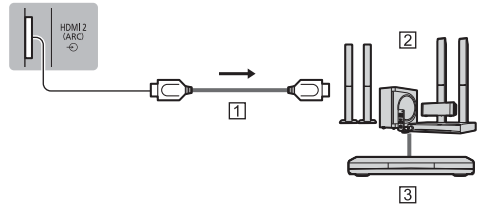

- 1 Кабель HDMI
- 2 Підсилювач з акустичною системою
- 3 Зовнішнє обладнання (DVD-програвач тощо)

- Використовуйте HDMI2 для підключення телевізора до підсилювача з функцією ARC (функція зворотного аудіоканалу).

У разі встановлення підключення до підсилювача, що не підтримує функцію ARC, скористайтеся гніздом DIGITAL AUDIO.

Телевізор

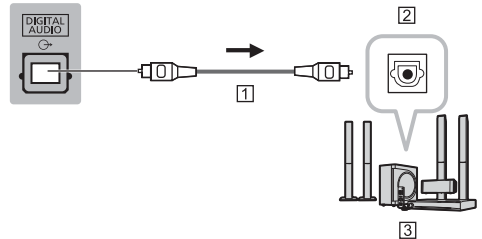

- 1 Оптичний кабель
- 2 DIGITAL AUDIO IN
- 3 наприклад Підсилювач з акустичною системою

■ Наушники

- Щоб використовувати навушники, установіть [Вихід для навушників] на [Наушники].
- Для отримання інформації про налаштування виходу для навушників див. [eHELP] (Пошук за призначенням > Налаштування > Звук).

Телевізор

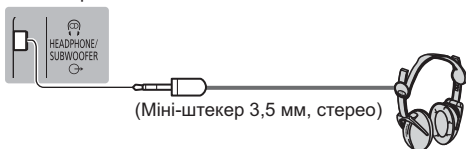

(Міні-штекер 3,5 мм, стерео)

■ Сабвуфер

- Щоб використовувати сабвуфер, переведіть [Вихід для навушників] в режим [Сабвуфер]. (Вихідний канал сабвуфера з телевізора є однаковим для лівого й правого каналів.)
- Для отримання інформації про налаштування виходу для навушників див. [eHELP] (Пошук за призначенням > Налаштування > Звук).

Телевізор

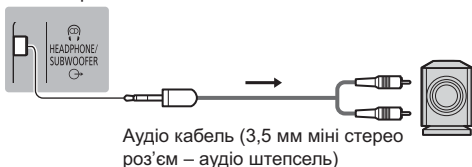

Аудіо кабель (3,5 мм міні стерео роз'єм – аудіо штепсель)

■ Звичайний інтерфейс

- Щоразу, коли ви підключаєте або відключаєте модуль CI, вимикайте телевізор, натиснувши на перемикач живлення Увімк./Вимк.
 - Якщо смарт-картка та модуль CI поставляються в комплекті, спочатку підключіть модуль CI, а потім уставте в модуль CI смарт-картку.
 - Повністю вставте або витягніть модуль CI у належному напрямку, як показано на малюнку.
 - Звичайно закодовані канали стають доступними. (Доступні для перегляду канали та їхні функції залежать від модуля CI.)
- Якщо закодовані канали все ще недоступні
- ➔ **[CI] у меню «Налаштування»**
 - У продажу можуть бути модулі CI із застарілими версіями вбудованого програмного забезпечення, які не будуть повноцінно взаємодіяти з цим новим телевізором, сумісним із CI+ v1.4. У такому випадку звертайтеся до постачальника контенту.
 - Щоб отримати додаткову інформацію, перегляньте [eHELP] (Пошук за призначенням > Функції > CI), прочитайте інструкцію з експлуатації модуля CI або зверніться до компанії-постачальника контенту.
 - Перед ремонтом, переміщенням або утилізацією обов'язково видаліть картку модуля CI тощо.

Телевізор

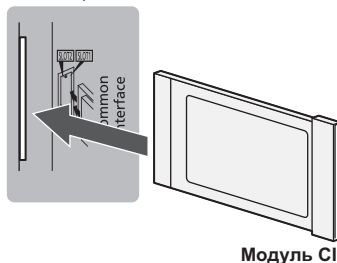

Модуль CI

■ VIERA Link

- Використовуйте HDMI1–4 для підключення VIERA Link.
- Докладнішу інформацію див. тут: [eHELP] (Пошук за призначенням > Функції > VIERA Link „HDAVI Control™”).

Фіксування кабелів

Зафіксуйте кабелі за допомогою кабельного затискача, хомута тощо, потім прикріпіть до телевізора кришку блока гнізд.

■ Зафіксуйте кабелі за допомогою кришки кабелю

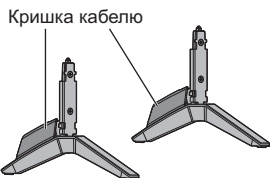

1 Щоб зняти верхню частину кришки кабелю, натисніть у зоні виступу (A-A та B-B).

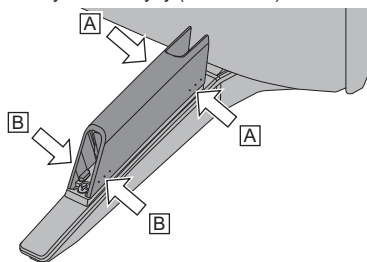

2 Зафіксуйте тримач кабелю на підставці, а потім прикріпіть верхню частину кришки кабелю. Переконайтеся, що верхня частина кришки кабелю надійно зафіксована.

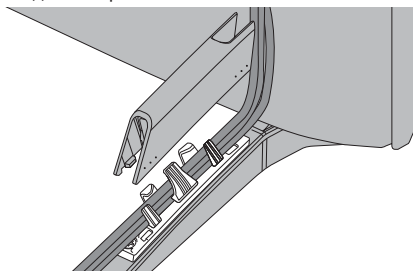

3 Встановіть ліву та праву частини тримача кабелю, як зображено нижче.

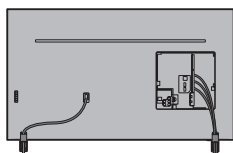

Тип 1 (зовнішня підставка)

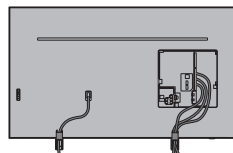

Тип 2 (внутрішня підставка)

- Зафіксуйте кабелі відповідним чином.
- Щоб зафіксувати кабелі, дотримуйтеся інструкції зі встановлення.

■ Прикріплення кришки блока гнізд

- Не натискайте на кришку блока гнізд.
- Будьте уважними, щоб не затиснути кабелі між телевізором і кришкою блока гнізд.
- Під час використання USB-порту 2, USB-порту 3, HDMI3/4 прикріпити кришку блока гнізд неможливо. Зберігайте зняту кришку блока гнізд для використання в майбутньому.

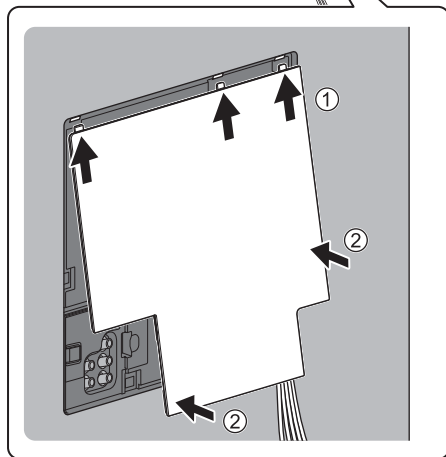
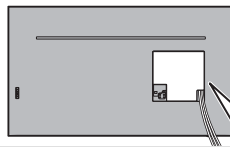

Визначення елементів керування

Пульт дистанційного керування

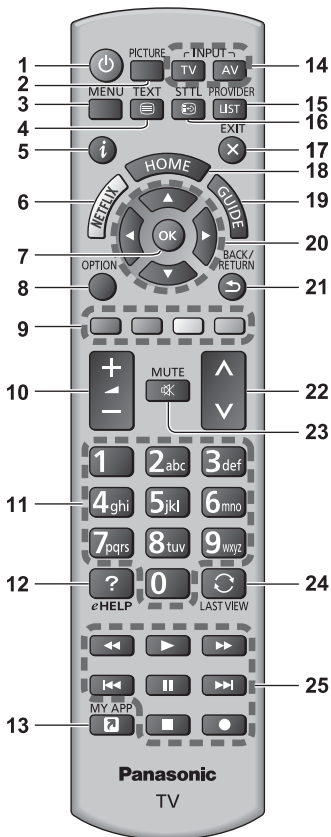

1 [Power]: Вмикає / вимикає (режим очікування) телевізор

2 PICTURE

- Перемикає режим перегляду.

3 [Головне меню]

- Натисніть, щоб отримати доступ до меню зображення, звуку, мережі, таймера, налаштувань і довідки тощо.

4 Кнопка активації телетексту

5 Інформація

- Відображає інформацію про канал і програму.

14

15

16

17

18

19

20

21

22

23

24

25

6 Netflix

- Забезпечує безпосередній доступ до послуги NETFLIX.
- Для використання цієї функції повною мірою необхідне широкосмугове мережеве середовище.
- Дія цієї послуги може бути припинена або послуга може бути змінена без попереднього повідомлення.

7 ОК

- Натисніть для підтвердження вибору.
- Натисніть після вибору положень каналів, щоб швидко змінити канал.

8 [Додаткове меню]

- Зручне додаткове налаштування перегляду, звуку тощо.

9 Кольорові кнопки

(червоний-зелений-жовтий-синій)

- Застосовуються для вибору, навігації та виконання різноманітних функцій.

10 Збільшення/зменшення гучності

11 Цифрові кнопки

- Зміна каналу й сторінок телетексту.
- Установлює символи.
- Умикає телевізор, якщо він перебуває в режимі очікування.

12 [eHELP]

- Відображає [eHELP] (інтегровану інструкцію з експлуатації).

13 [Мій додаток]

- Призначає улюблену програму. Після налаштування потрібно просто натиснути цю кнопку, щоб запустити призначену програму.
- Докладнішу інформацію див. тут: [eHELP] (Пошук за призначенням > Домашня сторінка > Додатки).

14 Вибір режиму входу

- TV – переключення на сигнали DVB-S / DVB-C / DVB-T / DVB-через-IP / аналоговий сигнал.
- AV – умикає режим входу AV зі списку вибору входу.

15 PROVIDER/LIST

- Запускає програму оператора або відображає список каналів.

16 Субтитри

- Відображає субтитри.

17 Вихід

- Повертає звичайний режим перегляду.

18 HOME

- Відображає [Домашня сторінка].
- Докладнішу інформацію див. тут: [eHELP] (Пошук за призначенням > Обов'язково прочитати > Функції).

19 Функція «ТВ-гід»

- Відображає електронну програму передач.

20 Кнопки керування курсором

- Вибір параметрів і налаштувань.

21 Повернення

- Повернення до попереднього меню / сторінки.

22 Наступний/попередній канал

23 Увімкнення/вимкнення звуку

24 Попередній перегляд

- Перемикає на попередній канал або режим входу.

25 Керування контентом, підключеним обладнанням тощо.

■ Установлення/виймання батарей

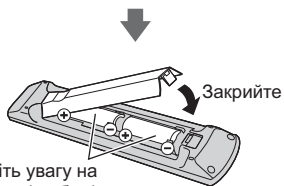
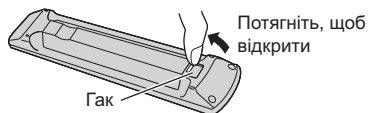

Зверніть увагу на полярність (+ або -)

Режим налаштування дистанційного керування

Якщо поряд із цим телевізором є інший телевізор Panasonic, ним можна керувати за допомогою пульта дистанційного керування. Змініть режим дистанційного керування для телевізора, щоб уникнути одночасного керування.

- Режим 1 дистанційного керування є налаштуванням за замовчуванням.

1 Відкрийте меню й виберіть параметр [Налаштування]



2 Виберіть меню налаштувань дистанційного керування в розділі [Системное меню].

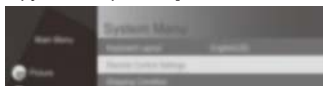

3 Виберіть режим дистанційного керування в розділі [Налаштування режиму].



4 Виберіть [Режим2]

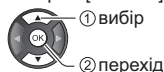

- Натисніть і утримуйте кнопки ОК/MUTE/2* (цифрові кнопки) принаймні 3 секунди, а потім натисніть кнопку «OK».

* Щоб установити [Режим1], виберіть «1»; щоб установити [Режим3], виберіть «3»; щоб установити [Режим4], виберіть «4».

- Під час використання режиму 1 дистанційного керування встановіть телевізор і пульт дистанційного керування в режим 1 відповідно.

■ Поточний режим дистанційного керування.

- Якщо телевізор п'ять разів отримує сигнал, надісланий з використанням іншого режиму дистанційного керування, ніж той, що налаштовано в телевізорі, відображається помилка режиму дистанційного керування.

- Дотримуйтесь екранних інструкцій.

- Коли всі налаштування скидаються до початкових налаштувань, режим дистанційного керування телевізора скидається до режиму 1. Якщо ви не можете керувати телевізором за допомогою пульта дистанційного керування, натисніть і утримуйте кнопки ОК/MUTE/1 протягом принаймні 3 секунд, щоб установити для пульта дистанційного керування режим 1.

■ Скидання режиму ДК

Можна виконати примусове скидання режиму дистанційного керування телевізора, щоб змінити його на режим 1.

1 Візьміть інший пульт дистанційного керування Panasonic, для якого встановлено режим 1.

2 Спрямуйте пульт дистанційного керування на телевізор і натисніть та утримуйте кнопку MUTE протягом приблизно 15 секунд.

3 Коли на екрані відобразиться запит на підтвердження примусового скидання режиму дистанційного керування, знову натисніть і утримуйте кнопку MUTE протягом приблизно 3 секунд.

Індикаторна панель / панель керування

- Якщо натиснути кнопки 4, 5, 6, у правій частині екрана на 3 секунди відобразиться гід щодо панелі керування для позначення кнопки, яку було натиснуто.

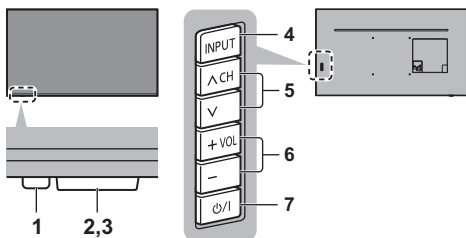

Задня панель телевізора

Примітка

- Розташування індикаторів може бути різним для різних моделей.

1 Світлодіод живлення

Червоний:

Режим очікування

Зелений:

Увімкнено

- Залежно від яскравості оточення автоматично налаштовує яскравість світлодіода до рівнів комфортного перегляду.

Жовтогарячий:

Режим очікування з деякими активними функціями (функція мережі та ін.)

- Світлодіод мигає, коли телевізор отримує команду від пульта дистанційного керування.

2 Датчик оточуючого середовища

- Визначає тип яскравості для налаштування якості зображення, коли [Датчик освітленості] у меню Зображення встановлено на [Увімк.].

3 Приймач сигналу з пульта дистанційного керування

- Не кладіть ніякі предмети між приймачем сигналу з пульта дистанційного керування телевізора та пультом дистанційного керування.

4 Вибір режиму входу

- Натисайте, доки не досягнете необхідного режиму.

[Головне меню]

- Натисніть й утримуйте цю кнопку приблизно протягом 3 секунд, щоб відобразити головне меню.

OK (у системі меню)

5 Наступний/попередній канал

- Переміщення курсора вгору/вниз (у системі меню)

6 Збільшення/зменшення гучності

- Переміщення курсора ліворуч/праворуч (у системі меню)

7 Перемикач живлення Ввімк./Вимк.

- Використовується для вмикання та вимикання живлення.
- Щоб повністю вимкнути пристрій, потрібно вийняти мережеву вилку з відповідної розетки.
- [⏻/⏪]: Режим очікування / Увімкнено

Автонастройка під час першого використання

Під час першого ввімкнення телевізора ця функція виконає автоматичний пошук доступних телевізійних каналів і відобразить параметри для налаштування телевізора.

- Виконувати ці кроки не обов'язково, якщо настройка виконувалася технічним персоналом місцевого представника.
- Здійсніть з'єднання (стор. 12—18) та задайте настройки (за необхідністю) підключеного обладнання перед запуском функції «Автонастройка». Докладну інформацію про налаштування підключеного обладнання див. у посібнику з використання цього обладнання.

1 Підключіть телевізор до мережевої розетки та ввімкніть його



- Для появи зображення необхідно декілька секунд.



2 Виберіть такі параметри

Задайте кожний параметр, дотримуючись інструкцій на екрані.

Приклад:

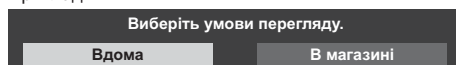

■ Використання пульта дистанційного керування



Пересування курсора



Доступ до параметра / збереження настройки

BACK/
RETURN



Повернення до попереднього параметра (якщо доступний)

Виберіть мову

Виберіть країну

Виберіть [Вдома]

Виберіть [Вдома] для використання телевізора вдома.

- [В магазині] для показу в магазині.
- Щоб змінити середовище перегляду пізніше, відновіть усі налаштування, повернувшись до початкових налаштувань.

Установка мережевого підключення

Позначте режим телевізійного сигналу, який необхідно налаштувати, а потім виберіть [Почати автоналаштування]

- Екран автоналаштування відрізняється залежно від обраної країни та сигналу.
 - [Налаштування антени DVB-S]
 - Переконайтеся, що підключення до супутникової антени виконані (стор. 13), і виберіть режим тюнера ([Подвійний тюнер] / [Одиночний тюнер]).
 - [Налаштування мережі DVB-C]
- Звичайно встановлюйте [Частота] та [Мережевий ID] на [Авто].

Якщо [Авто] не відображається або якщо необхідно, за допомогою цифрових кнопок уведіть значення для [Частота] та [Мережевий ID], які ви отримали від вашого постачальника послуг кабельного телебачення.

Автоматичне налаштування телевізора завершено, тож тепер він готовий до функціонування.

Якщо налаштування завершилося невдачею, перевірте мережеве підключення, підключення супутникового кабелю, РЧ-кабелю, а потім дотримуйтеся інструкцій на екрані.

Примітка

- Якщо протягом 4 годин не виконується жодна операція та для параметра [Авто Режим очікування] у меню таймера вибрано значення [Увімк.], телевізор перейде в режим очікування.
- Якщо протягом 10 хвилин не відбувається прийом жодного сигналу та не виконується жодна операція, а для параметра [Вимкн.живл.при відс. сигн] у меню таймера вибрано значення [Увімк.], телевізор перейде в режим очікування.
- Для перенастроювання всіх каналів
➔ **[Автоматичне налаштування] в [Меню налаштування] (меню «Налаштування»)**
- Щоб додати доступний режим телевізійного сигналу пізніше
➔ **[Додати ТВ-сигнал] в [Меню налаштування] (меню «Налаштування»)**
- Для ініціалізації всіх налаштувань
➔ **[Початкові налашт.] в [Системне меню] (меню «Налаштування»)**

Перегляд телевізійних програм

1 Увімкніть живлення

ФЛ  (Телевізор)

або



(Пульт дистанційного керування)

- Перемикач живлення Ввімк./Вимк. повинен бути ввімкненим.
➔ (стор. 21)

2 Виберіть режим

TV

Вибір ТВ
DVB-S
DVB-C
DVB-T
DVB-через-IP
Аналог

- Доступні для вибору режими відрізняються залежно від збережених каналів.

3 Виберіть канал



↑ — угору

↓ — униз

або



- Щоб вибрати позицію каналу з 2-значним або більше номером, наприклад 399



Як користуватися eHELP

[eHELP] – це інструкція з експлуатації, інтегрована в телевізор, що містить детальні пояснення стосовно кожної функції, завдяки чому можна краще зрозуміти їх призначення.

1 Відобразити [eHELP]



eHELP

або

MENU



[Довідка]



[eHELP]

- Якщо від моменту ввімкнення телевізора ви вже отримували доступ до [eHELP], відобразиться екран підтвердження, на якому можна буде вибрати одну з таких дій: [Перша сторінка] або [Сторінка, переглянута останньою].

2 Виберіть меню

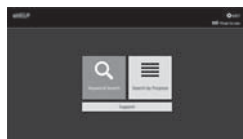

① вибір

② перехід

- Доступ до меню [Як користуватися]  (Зелена)

[Пошук за ключовими словами]:

Пошук змісту електронної довідки за ключовим словом.

[Пошук за призначенням]:

Пошук змісту електронної довідки для кожного елемента.

[Підтримка]:

Доступ до відомостей з підтримки (поширених запитань тощо).

3 Вибір пункту

Приклад:



① вибір

② перехід

- Повернення до попереднього екрана/поля 

- Для прокручування опису (якщо він довше 1 сторінки)

Коли опис виділений



- Відкриття екрана довідки ( →)



- Для відображення меню, що стосується опису (тільки для деяких описів)



(Червона)

- Перегляд функцій цього телевізора

Пошук за призначенням > Обов'язково прочитати > Функції

Питання й відповіді

Перш ніж замовляти обслуговування або технічну підтримку, спробуйте вирішити проблему самотужки за допомогою цих простих указівок.

- Докладнішу інформацію див. тут: [eHELP] (Підтримка > Питання та відповіді).

Телевізор не вмикається

- Перевірте, чи вилку шнура живлення телевізора вставлено в мережеву розетку.

Телевізор перемикається в режим очікування

- Функція автоматичного переходу до режиму очікування активована.

Пульт дистанційного керування не працює або працює з перервами

- Чи правильно вставлені батареї? ➔ (стор. 20)
- Чи ввімкнений телевізор?
- Можливо, розрядилися батареї. Замініть їх новими.
- Направте пульт дистанційного керування безпосередньо на приймач сигналу дистанційного керування телевізора (на відстані не більше приблизно 7 м під кутом 30 градусів до приймача сигналу).
- Розташуйте телевізор таким чином, щоб сонячне чи інше яскраве світло не падало на приймач сигналу пульта дистанційного керування телевізора.
- Чи режим пульта дистанційного керування встановлено неправильно? ➔ (стор. 20)

Немає зображення

- Чи ввімкнений телевізор?
- Перевірте, чи вилку шнура живлення телевізора вставлено в мережеву розетку.
- Перевірте правильність вибраного режиму входу.
- Перевірте, чи параметр [AV] ([COMPONENT] / [VIDEO]) в розділі [Вибір входу] відповідає вихідному сигналу зовнішнього обладнання.
- Можливо, у меню зображення для параметра [Підсвічування], [Контраст], [Яскравість] або [Колір] вибрано мінімальне значення?
- Перевірте, чи всі необхідні кабелі та з'єднання надійно під'єднані.

Відображається незвичне зображення

- Цей телевізор має вбудований модуль самодіагностики. Проведення діагностики проблем, пов'язаних із зображенням або звуком. ➔ [Самотестирование] (меню довідки)

- Вимкніть телевізор перемикачем живлення Ввімк./Вимк., а потім знову його ввімкніть.
- Якщо проблему не усунуто, відновіть усі настройки.
➔ [Початкові налашт.] в [Системне меню] (меню «Налаштування»)

Якщо підключити обладнання за допомогою HDMI, звук або зображення на зовнішньому пристрої не відтворюватиметься у звичний спосіб.

- Виберіть режим [Режим1] для параметра [Автонастройка HDMI] (меню «Налаштування») ➔ (стор. 15)

Немає звуку з підключеного обладнання HDMI

- Установіть для підключеного обладнання HDMI формат PCM як формат вихідного аудіосигналу.

Частини телевізора стають гарячими

- Частини телевізора стають гарячими. Таке підвищення температури не викличе ніяких проблем, пов'язаних із продуктивністю або якістю роботи.

Якщо до дисплейної панелі доторкнутися пальцем, вона трохи змінить форму й буде чутно шум

- Навколо панелі є невеликий простір для запобігання її ушкодженню. Це не є ознакою несправності.

Про запит

- По допомогу звертайтеся до місцевого дилера компанії Panasonic.
У разі подання запиту з місяця, де немає цього телевізора, ми не маємо змоги дати відповіді на запитання, які вимагають візуального підтвердження підключення, феномена тощо безпосередньо телевізора.

Обслуговування

Спочатку від'єднайте штепсельну вилку від розетки живлення.

Дисплей, корпус, підставка

Постійний догляд:

Обережно зітріть бруд або відбитки пальців з поверхні дисплейної панелі, корпусу або підставки за допомогою м'якої тканини.

Сильне забруднення:

- (1) Спочатку очистьте поверхню від пилу.
- (2) Змочіть м'яку тканину чистою водою або розведеним нейтральним миючим засобом (1 частина миючого засобу на 100 частин води).
- (3) Добре віджміть тканину. (Пам'ятайте про те, що в жодному разі не можна дозволити рідині потрапити всередину телевізора, оскільки це може призвести до виходу виробу з ладу.)
- (4) Щоб очистити місця сильного забруднення, обережно протріть їх вологою тканиною.
- (5) Наостанок зітріть усю вологу.

Застереження

- Не використовуйте цупку тканину й не тріть поверхню занадто сильно, інакше ви можете її подряпати.
- Не надавайте поверхню телевізора дії засобів від комах, розчинників, розріджувачів й інших летючих речовин. Це може пошкодити поверхню екрана або призвести до відшарування спеціального покриття.
- Спеціально оброблену поверхню екрана дуже легко пошкодити. Будьте обережні, щоб не вдарити або не подряпати екран нігтями або іншими предметами.
- Запобігайте тривалому контакту корпусу телевізора й підставки з гумовими або поліхлорвініловими речовинами. Це може погіршити якість поверхні.

Вилка живлення

Регулярно протирайте вилку живлення сухою тканиною. Волога та бруд можуть стати причиною займання або ураження електричним струмом.

Технічні характеристики

■ Телевізор

Модель №

Модель 55": TX-55HXR940

Модель 65": TX-65HXR940

Розрахункове споживання електроенергії

Модель 55"

208 Вт

Модель 65"

226 Вт

Питома потужність робочого режиму

Модель 55"

0,009 Вт/см²

Модель 65"

0,008 Вт/см²

Споживання електроенергії в режимі очікування*1

0,50 Вт

Споживана потужність у вимкненому режимі

0,30 Вт

Розмір екрана (по діагоналі)

Модель 55"

139 см / 55 дюймів

Модель 65"

164 см / 65 дюймів

Розміри (Ш × В × Г)

Модель 55"

1 231 мм × 772 мм × 272 мм (з підставкою)

1 231 мм × 714 мм × 44 мм (тільки телевізор)

Модель 65"

1 454 мм × 915 мм × 325 мм (з підставкою)

1 454 мм × 840 мм × 45 мм (тільки телевізор)

Вага

Модель 55"

19,0 кг нетто (з підставкою)

18,5 кг нетто (тільки телевізор)

Модель 65"

28,5 кг нетто (з підставкою)

27,5 кг нетто (тільки телевізор)

Джерело живлення

220–240 В змінного струму, 50/60 Гц

Роздільна здатність дисплея

3 840 (Ш) × 2 160 (В)

Панель

ПК-панель зі світлодіодним підсвічуванням

Звук

Вихід динаміків

20 Вт (10 Вт + 10 Вт)

Наушники / сабвуфер

Міні-штекер 3,5 мм стерео × 1

Гнізда для з'єднання

Вхід AV (COMPONENT/VIDEO)

VIDEO

Гніздо для штекера x 1

1,0 V[p-p] (75 Ω)

AUDIO L - R

Гніздо для штекера x 2

0,5 V[rms]

Y

1,0 V[p-p] (включаючи синхронізацію)

Рв/Св, Рr/Сr

±0,35 V[p-p]

Вхід HDMI 1 / 2 / 3 / 4

Гніздо ТИП А

HDMI1 / 3 / 4:

4K, Content Type, Deep Colour, x.v.Colour™

HDMI2:

4K, Content Type, функція зворотного аудіоканалу, Deep Colour, x.v.Colour™

- Цей телевізор підтримує функцію HDAVI Control 5.

Слот для карток

Слот загального інтерфейсу (сумісний із CI Plus) × 2

ETHERNET

RJ45, IEEE802.3 10BASE-T / 100BASE-TX

USB 1/2/3

USB 1: ≡ 5 В постійного струму, макс. 900 мА [супершвидкісний USB (USB 3.0)]

USB 2 / 3: ≡ 5 В постійного струму, макс. 500 мА [високошвидкісний USB (USB 2.0)]

Вихід DIGITAL AUDIO

PCM / Dolby Audio, волоконно-оптичний

Системи прийому / назва полоси частот

DVB-S / S2

Цифрові супутникові служби (MPEG2, MPEG4-AVC(H.264) і MPEG HEVC(H.265))

Діапазон частот приймача – від 950 до 2 150 МГц
DiSEqC – Версія 1.0

DVB-C

Цифрові кабельні служби (MPEG2, MPEG4-AVC(H.264) і MPEG HEVC(H.265))

DVB-T / T2

Цифрові наземні служби (MPEG2, MPEG4-AVC(H.264) і MPEG HEVC(H.265))

PAL D, K

SECAM D, K

VHF R1–R2

VHF R3–R5

VHF R6–R12

UHF E21–E69

PAL 525/60

Відтворення касет NTSC з деяких відеомагнітофонів PAL (VCR)

M.NTSC

Відтворення з відеомагнітофонів M.NTSC (VCR)

NTSC (тільки AV-вхід)

Відтворення з відеомагнітофонів NTSC (VCR)

Вхід супутникової антени

Гніздо, тип F, 75 Ω × 2

Вхід антени

ДВЧ/УВЧ

Умови експлуатації

Температура

0 °C–35 °C

Вологість

20 %–80 % відносної вологості (без конденсації)

Убудоване обладнання бездротової локальної мережі

Відповідність стандарту та діапазон частот*2

IEEE802.11a/n/ac

5,15 ГГц–5,35 ГГц, 5,47 ГГц–5,85 ГГц

IEEE802.11b/g/n

2,400 ГГц–2,4835 ГГц

Безпека

WPA2-PSK (TKIP/AES)

WPA-PSK (TKIP/AES)

WEP (64/128 біт)

Бездротова технологія Bluetooth*3

Відповідність стандартам

Bluetooth 4.2

Діапазон частот

2,402 ГГц – 2,480 ГГц

- *1. Коли телевізор вимкнений за допомогою пульта дистанційного керування й немає активних функцій
- *2. Частота й канал відрізняються залежно від країни. Дотримуйтеся діючих у вашій країні правил щодо діапазону частот.
- *3. Не всі сумісні з технологією Bluetooth пристрої працюють із даним телевізором. Одночасно можна використовувати до 5 пристроїв.

Примітка

- Дизайн і технічні характеристики можуть змінюватись без повідомлення. Зазначені маса та розміри є приблизними.
- Інформацію щодо програмного забезпечення з відкритим вихідним кодом див. тут: [eHELP] (Пошук за призначенням > Обов'язково прочитати > Перед використанням > Ліцензія).

Спрощена декларація про відповідність

Справжнім компанія Panasonic Corporation заявляє, що РК телевізори моделей TX-55HXR940, TX-65HXR940 відповідають Технічному регламенту радіообладнання.

Повний текст декларації про відповідність доступний на веб- сайті

<https://service.panasonic.ua>

(розділ «Технічне регулювання»)

Імпортер:

ТОВ "ПАНАСОНІК УКРАЇНА ЛТД",
провулок Охтирський 7, м.Київ, 03066, Україна

**Термін служби: 7 років**

Дату виготовлення ви можете визначити за серійним номером, що розташований на виробі.

Приклад:

X X 0 2 1 1 2 3 4

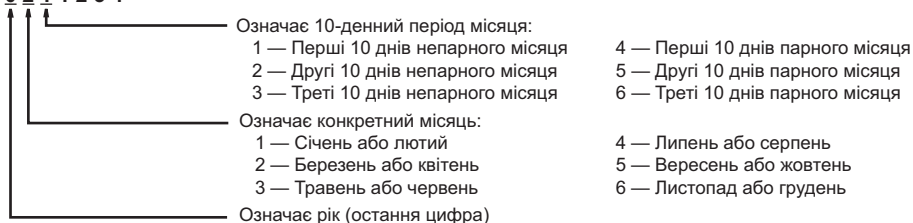

Вивецказаний номер виробу означає, що апарат був виготовлений у березні 2020 року

- Діапазон частот, який використовується для стандартів IEEE 802.11, IEEE 802.15:
(2400–2483,5) і/або (5150–5350 та 5650–5725) МГц.

- Вихідна потужність передавача становить до 100 мВт.

Информационный центр Panasonic

Для звонков из Москвы: +7 (495) 662-46-86

Бесплатный звонок по России: 8-800-200-21-00

Інфармацыйны цэнтр Panasonic

Бясplatны званок па тэрыторыі Рэспублікі Беларусь.

Бесплатный звонок в пределах Республики Беларусь: 8-820-007-1-21-00

Інформаційний центр Panasonic

Міжнародні дзвінки та дзвінки із Києва: +380-44-490-38-98

Безкоштовні дзвінки зі стаціонарних телефонів у межах України: 0-800-309-880

Қазақстан аумағында жергілікті ұялы байланыс операторлары мен қалалық телефондардан тегін қоңырау шалу.

Бесплатные звонки с городских и мобильных телефонов местных сотовых операторов в пределах Казахстана:

8-800-0-809-809

Алматы қаласы мен Қырғызстаннан қоңырау шалу үшін.

Для звонков из Алматы и Кыргызстана: +7 (727) 330-88-07

Реєстрація покупки

Номер моделі й серійний номер цього продукту можна знайти, відповідно, на паспортній таблиці з найменування моделі та наклейці із серійним номером, які розміщені на задній панелі (коли кришку роз'ємів знято.). Ви повинні занотувати реєстраційний номер в наданому нижче полі й зберігати цю книгу, а також ваш чек на придбання, для ідентифікації в нещасному випадку чи у разі пограбування, а також для гарантійних цілей.

Номер моделі

Реєстраційний номер

Panasonic Corporation

Web Site: <http://www.panasonic.com>

Українська

TQB0E2933Y

Надруковано в Чеській Республіці

06-2020

Пайдалану нұсқаулары Жарық диодты СК теледидар

Қазақша

Үлгі №

TX-55HXR940
TX-65HXR940

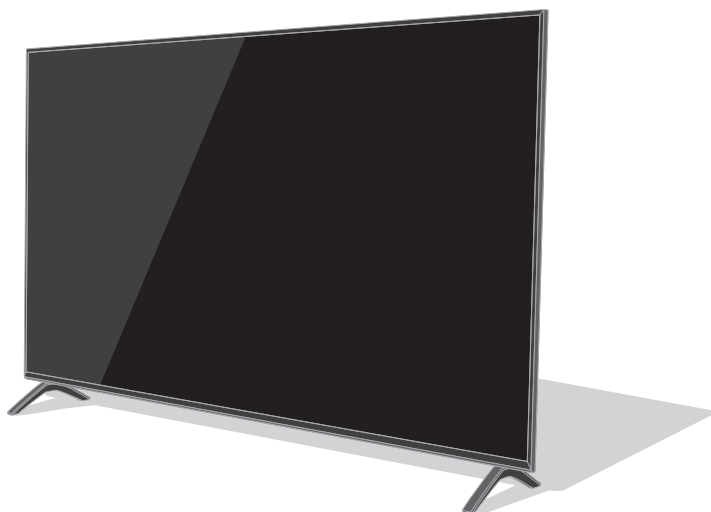

(кескін: TX-55HXR940)



Толық нұсқауларды [eHELP] (бекітілген пайдалану нұсқаулары) бөлімінен алыңыз.

- [eHELP] пайдалану нұсқаулары ➔ (23-бет)

Осы Panasonic өнімін сатып алғаныңыз үшін Сізге алғыс айтамыз.

Осы өнімді пайдаланудан бұрын осы нұсқауларды мұқият оқып шығыңыз және болашақта пайдалану үшін сақтап қойыңыз.

Пайдаланудың алдында осы нұсқаулықтың “Қауіпсіздік шаралары” бөлімін мұқият оқыңыз.

Бұл нұсқаулықтағы суреттер тек көрнекілік мақсатында берілген.

HDMI, HDMI High-Definition Multimedia Interface терминдері және HDMI логотипі — АҚШ-тағы және басқа елдердегі HDMI Licensing Administrator, Inc. компаниясының сауда белгілері немесе тіркелген сауда белгілері болып табылады.

Dolby, Dolby Vision, Dolby Atmos, Dolby Audio және қос-D — Dolby Laboratories-тің тіркелген сауда белгісі болып табылады.

Dolby Laboratories-тің рұқсатымен өндірілген бағдарлама өнімдері үшін керек.

Басылып шықпаған құпия мәлімет. Dolby Laboratories-тің авторлық құқығы © 2012-2019.

Dolby Laboratories. Барлық құқықтары қорғалған.

Bluetooth® сөз белгісі мен логотиптері — Bluetooth SIG, Inc. компаниясының иелігіндегі тіркелген сауда белгілер және бұл белгілер Panasonic Corporation лицензиясына сәйкес пайдаланылады.

DVB және DVB таңбасы DVB Project компаниясының сауда белгісі болып табылады.

x.v.Colour™ — сауда белгісі.

DiSEqC™ — EUTELSAT сауда белгісі.

- Сауда белгілері туралы ақпаратты [eHELP] (Мақсаты бойынша іздеу > Алдымен оқыңыз > Пайдаланудан бұрын > Лицензия) бөлімінен алыңыз.

Басқасы көрсетілмейінше TX-55HXR940 суреті осы нұсқаулықта пайдаланылады.

Көрсетілген суреттер үлгіге байланысты түрлі болуы мүмкін.

Мазмұны

Оқып шығуды ұмытпаңыз

Маңызды ескертпе	3
Қауіпсіздік шаралары	4
Керек-жарақтар	7
Теледидарды орнату	8
Қабырғаға ілетін кронштейнді орнату	11
Қосылымдар	12
Басқару элементтерін анықтау	19
Алғаш рет авто реттеу	21
Теледидар көру	22
eHELP пайдалану нұсқаулары	23
Жиі қойылатын сұрақтар	24
Техникалық қызмет көрсету	25
Техникалық сипаттамалар	26

 **DOLBY ATMOS**

Маңызды ескертпе

DVB / Деректерді тарату / IPTV функциялары жөніндегі ескертпе

- Бұл теледидар DVB-T / T2 (MPEG2, MPEG4-AVC(H.264) және MPEG HEVC(H.265)) сандық жердегі қызметтерінің, DVB-C (MPEG2, MPEG4-AVC(H.264) және MPEG HEVC(H.265)) сандық кабельдік қызметтердің және DVB-S (MPEG2, MPEG4-AVC(H.264) және MPEG HEVC(H.265)) сандық жерсерік қызметтерінің (2019 жылдың тамызындағы жай-күйі бойынша) стандарттарына сәйкес жасалған.

DVB-T / T2 немесе DVB-S қызметтерінің аймағыңыздағы қол жетімділігі туралы жергілікті дилерден сұраңыз.

Бұл теледидарда DVB-C қызметтерінің қол жетімділігі туралы кабельдік телевизия қызметтерін көрсетушіден сұраңыз.

- Бұл теледидар DVB-T / T2, DVB-C немесе DVB-S стандарттарына сәйкес келмейтін сигналмен дұрыс жұмыс істемеуі мүмкін.
- Мүмкіндіктердің барлығы бірдей елге, аймаққа, таратушыға, қызмет жеткізушіге, жерсерік және желілік ортаға байланысты қол жетімді болмайды.
- CI модульдерінің барлығы бұл теледидармен тиісінше жұмыс істей алмайды. Қол жетімді CI модульдері туралы қызмет жеткізушісінен кеңес алыңыз.
- Бұл теледидар қызмет жеткізушісі мақұлдамаған CI модулімен дұрыс жұмыс істей алмауы мүмкін.
- Қызмет жеткізушісіне байланысты қосымша ақы алынуы мүмкін.
- Болашақтағы қызметтермен үйлесімділігіне кепілдік берілмейді.

Интернет бағдарламаларын тиісті қызмет жеткізушілері қамтамасыз етеді және олар кез келген уақытта өзгеруі, уақытша тоқтатылуы немесе тоқтатылуы мүмкін.

Panasonic компаниясы қызметтердің қолжетімділігі немесе үздіксіздігі үшін жауапты болмайды және кепілдік бермейді.

Panasonic компаниясы басқа өндірушілер жасаған сыртқы құрылғылардың жұмысы мен өнімділігіне кепілдік бермейді; басқа өндірушілердің сыртқы құрылғыларын пайдаланудан жұмысында және/немесе өнімділігінде болған жарамсыздықтарға немесе залалдарға жауапкершілік алынбайды.

Пайдаланушы туралы ақпаратты пайдалану

Құрылғыңыздың (осы ТД) желі интерфейсінің IP мекенжайы сияқты кейбір тұтынушы туралы ақпарат Panasonic брэндіндегі смарт теледидарды (осы ТД) немесе басқа құрылғыларды интернетке жалғанған кезде жиналатын болады (құпиялылық саясаттың үзіндісі). Біз бұл әрекетті тұтынушыларымызды және Қызметіміздің бүтіндігін қорғау, сондай-ақ Panasonic компаниясының құқықтарын немесе иелену меншігін қорғау үшін орындаймыз. Егер осы контекстте ақпаратыңыздың өңделуі туралы қосымша білгіңіз келсе, [eHELP] бөлімінде (Мақсаты бойынша іздеу > Желі > Желілік параметрлері > Пользоват. соғлаш. и настройки) көрсетілген құпиялылық саясатымыздың толық мәтінін қараңыз.

Осы ТД-дың интернет қосылым функциясын пайдаланғанда, Panasonic компаниясының қызмет шарттарымен/құпиялылық саясатымен (осыдан кейін шарттар мен жағдайлар, т.б. деп аталатын) келіскеннен (құпиялылық заңдарға сәйкес жеке ақпараттың жиналуына қатысты тұтынушының келісімі қажет юрисдикцияларда) немесе қарап шыққаннан кейін, осы жабдықты пайдалану жайындағы тұтынушы туралы ақпарат шарттар мен жағдайларға, т.б. құжаттарға сәйкес жиналуы және пайдаланылуы мүмкін.

Қызмет көрсету шарттары / құпиялылық саясаты туралы мәліметтер алу үшін келесіні қараңыз [eHELP] (Мақсаты бойынша іздеу > Желі > Желілік параметрлері > Пользоват. соғлаш. и настройки).

Пайдаланушының жеке мәліметтері трансляция жасайтын ұйым немесе бағдарламаны жеткізуші тарапынан осы теледидарға жазылуы мүмкін. Бұл теледидарды жөндеуден, басқаға беруден немесе тастаудан бұрын осы теледидарға жазылған барлық ақпаратты келесі процедураға сәйкес өшіріңіз.

[eHELP] (Мақсаты бойынша іздеу > Функциялар > Начальные установки)

Пайдаланушы туралы ақпарат провайдер тарапынан осы теледидардағы үшінші тараптар берген бағдарлама немесе веб-сайт арқылы жиналуы мүмкін. Провайдердің шарттарын және т.б. алдын ала растаңыз.

- Panasonic компаниясы пайдаланушы туралы ақпараттың осы теледидардағы үшінші тарап берген бағдарлама немесе веб-сайт арқылы жиналуы немесе пайдаланылуы үшін жауапты болмайды.
- Кредит картаңыздың нөмірін, атыңызды және т.б. енгізген кезде провайдердің сенімділігіне аса назар аударыңыз.
- Тіркелген ақпарат провайдердің серверінде және т.б. тіркелуі мүмкін. Бұл теледидарды жөндеуден, басқаға беруден немесе тастаудан бұрын ақпаратты провайдердің шарттарын және т.б. сәйкес өшіріңіз.

Осы немесе басқа құрылғыдағы мазмұнды жазу және ойнату авторлық құқықтар иесінің рұқсатын немесе осы мазмұндағы басқа құқықтарды қажет етуі мүмкін. Panasonic компаниясы сізге мұндай рұқсат беруге уәкілеттігі жоқ және бермейді және сіздің атыңыздан қандай да бір осындай рұқсатты алу құқығынан, қабілетінен немесе ниетінен бас тартады. Осы немесе басқа кез келген құрылғыны пайдалану еліңізде қолданылатын авторлық құқықтар туралы заңдарға сәйкес келуімен қамтамасыз етуге жауаптысыз. Қолданылатын сәйкес заңдар мен ережелер бойынша қосымша ақпарат алу үшін аталған заңнаманы қараңыз немесе жазғыңыз немесе ойнатқыңыз келетін мазмұнның құқықтар иесімен хабарласыңыз.

Бөл өнім AVC патенттік жинағының лицензиясы бойынша тұтынушының жеке қолданысына немесе (i) AVC стандартына («AVC бейне») сәйкес бейнені шифрлау және/немесе (ii) жеке қолданысына байланысты тұтынушы тарапынан кодталған және/немесе AVC бейнесін ұсыну үшін лицензиясы бар бейне провайдерінен алынған AVC бейнесінің шифрын бұзу үшін өтемақы алмайтын басқа мақсаттарға арналған. Лицензия басқа мақсатқа берілмейді немесе берілген боп есептелмеуі тиіс.

Қосымша ақпаратты MPEG LA, LLC компаниясынан алуға болады.

Қараңыз: <http://www.mpegla.com>.

Қорғау класы II

Осы нәтиже тұрмыстық жағдайда теледидар бағдарламаларын көруге арналған.



Бұл белгі айнымалы ток кернеуінде жұмыс істейтін өнімді көрсетеді.



Бұл белгі Класс II немесе өнім электрлік жағынан жерге қосу (жер) қауіпсіздік байланысын қажет етпейтін қос оқшаулағышы бар электр құрылғысын көрсетеді.

Тек тік күйінде тасымалдаңыз.

Құлатпай, шамадан тыс дірілдетпей немесе басқа заттарға соғылмайтындай етіп тасымалдаңыз.

Фирмат ішінде құрғақ орынға сақтаңыз.

Ұлттық және/немесе жергілікті заңнамаға сәйкес тастаңыз.

Сату шарттары мен талаптарын өндіруші бекітпейді және оның тауар сатылатын елдің ұлттық және/немесе жергілікті заңнамасына сәйкес болуы керек.

Қауіпсіздік шаралары

Электр тогының соғуы, өрт, зақымдану немесе жарақаттану қауіпінің алдын алу үшін мына ескертулер мен сақтық шараларды орындаңыз:

■ Электр айыры мен сымы

Абайлаңыз

Егер қандай да бір ақауды байқасаңыз, электр сымын дереу суырып алыңыз!



- Бұл теледидар 220-240 В, 50 / 60 Гц, айнымалы токпен ~ жұмыс істеуге арналған.
- Жүйелік штепселді жалілік розеткаға толығымен кіргізіңіз.
- Құрылғыны толық өшіру үшін желі ашасын желі розеткасынан ажырату қажет. Сондай-ақ, желі ашасы әрқашан оңай қолжетімді жерде болуы қажет.
- Теледидарды тазалаған кезде электр айырын ажыратыңыз.
- Электр айырын дымқыл қолдарыңызбен ұстамаңыз.



- Электр шнурын зақымдап алмаңыз.

- Сымға ауыр заттар қоймаңыз.



- Сымды температурасы жоғары нәрселерге жақын қоймаңыз.



- Шнурынан тартпаңыз. Қосқышын ажыратқан кезде айырдың корпусынан ұстаңыз.



- Теледидарды шнуры желілік розеткаға жалғаулы күйінде жылжытпаңыз.

- Шнурын шиыршықтамаңыз, оны қатты қайырмаңыз немесе оны созбаңыз.



- Зақымдалған жүйелік штепселін немесе желілік розетканы пайдаланбаңыз.

- Теледидардың қуат шнурын зақымдамауын қамтамасыз етіңіз.

- Осы теледидардың ток сымынан басқа ток сымдарын пайдаланбаңыз.

■ Сақ болыңыз

Абайлаңыз

- Қақпақтарды алып тастамаңыз және теледидарды өзіңіз өзгертпеңіз, себебі ток бар бөлшектер ашық және олар алынғанда электр тогының соғу қаупі бар. Оның ішінде пайдаланушы жөндейтін бөліктер жоқ. 
- Теледидарға жаңбырдың немесе қатты дымқылдың әсер етуіне жол бермеңіз. Бұл теледидар су тамшылайтын немесе шашырайтын жерде және ішінде сұйықтық бар заттың астында, мысалы құмыра теледидардың үстінде немесе астында тұрмауы керек. 
- Теледидар ішіне ауа кіретін тесіктер арқылы бөгде заттардың түсуіне жол бермеңіз.
- Егер теледидар жәндіктердің теледидарға оңай кіре алатын аймақта қолданылып жатса. Шыбындар, өрмекшілер, құмырсқалар, т.б. кішкентай жәндіктер теледидардың ішіне кіруі мүмкін және бұл теледидардың зақымдалуына немесе жәндіктің теледидардағы көрінетін жерінде, мысалы экранының ішінде тұрып қалуына әкелуі мүмкін.
- Егер теледидар шаң немесе түтін бар жерде қолданылса. Теледидардың ауа вентиляциясы арқылы әдеттегі жұмыс барысында түтін немесе шаң бөлшектері ішке кіріп, жүйенің ішінде тұрып қалуы мүмкін. Бұл қызып кету, жұмысы бұзылу, кескін сапасының нашарлауы, т.б. салдарларға әкелуі мүмкін.
- Мақұлданбаған тұғырды / орнату жабдығын пайдаланбаңыз. Жергілікті Panasonic дилерінен мақұлданған қабырғаға орнату жабдықтарын орнатып беруді сұрауды ұмытпаңыз.
- Дисплей панеліне қатты күш немесе соққы келтірмеңіз.
- Балалар теледидарға өрмелеп шықпасын.
- Теледидарды қиғаш немесе тұрақсыз жерге қоймаңыз және теледидардың тұғырының шетінен ілініп тұрмауын қадағалаңыз. 

Ескерту/Тұрақтылыққа қатысты қауіп

Теледидар құлап кетіп, ауыр жарақаттануға немесе өлімге әкелуі мүмкін. Төмендегі қарапайым сақтық шараларын қолдану арқылы көптеген жарақаттану жағдайларын (әсіресе балаларда) алдын алуға болады:

- Теледидар өндірушісі ұсынған шкафтарды не тұғырларды немесе орнату әдістерін МІНДЕТТІ ТҮРДЕ қолдану керек.
- МІНДЕТТІ ТҮРДЕ теледидарды қауіпсіз ұстап тұратын жиһазды пайдалану керек.
- Теледидар жиһаздың шетінен шығып тұрмағанын МІНДЕТТІ ТҮРДЕ тексеру керек.
- Балаларға теледидарға немесе оның басқару құралдарына жету үшін жиһазға шығудың өте қауіпті екенін МІНДЕТТІ ТҮРДЕ түсіндіру керек.
- Теледидарға жалғанатын шнурлар мен кабельдерді МІНДЕТТІ ТҮРДЕ шалынып, тартып немесе ілініп қалмайтындай жүргізу керек.
- Теледидарды ЕШҚАШАН тұрақсыз жерге қоюға болмайды.
- Жиһаз бен теледидарды тиісінше бекітпей, теледидарды биік жиһазға (мысалы, шкафтар немесе кітап сөрелері) ЕШҚАШАН қоюға болмайды.
- Теледидар мен оның тұғырының арасына шүберекті немесе басқа материалды ЕШҚАШАН қоюға болмайды.
- Теледидардың үстіне немесе теледидар тұрған жиһаздың үстіне ойыншықтар және пульт сияқты балаларды қызықтырып, өрмелеп шығуына себеп болатын заттарды ЕШҚАШАН қоюға болмайды.

Егер бұрыннан бар теледидар сақталса және орны ауысса, жоғарыда сипатталған шаралар қолданылуы қажет.

- Бұл теледидар үстел үстінде пайдалануға арналған.
- Теледидарды күн көзіне тікелей және басқа жылу көздеріне шығармаңыз. 

Өрттің алдын алу үшін шамдарды немесе басқа ашық от көздерін әрқашан теледидардан аулақ ұстаңыз



■ Тұншығу / Бітеу қауіпі

Абайлаңыз

- Осы өнімнің қаптамасы тұншығуды, ал бөлшектердің кейбіреуі кішкентай, сондықтан олар кішкентай балалардың тұншығуына қауіп төндіруі мүмкін. Бұл бөлшектерді жас балалардың қолы жетпейтін жерде ұстаңыз.

■ Тұғыр

Абайлаңыз

- Тұғырды бөлшектеп шашпаңыз немесе өзгертпеңіз.

Сақтаныңыз

- Осы теледидармен бірге жеткізілген тұғырды ғана пайдаланыңыз.
- Бүлінген немесе физикалық түрде зақымданған жағдайда, тұғырды пайдаланбаңыз. Мұндай жағдай орын алса, жақын маңдағы Panasonic деддалымен хабарласыңыз.
- Орнату кезінде барлық бұрандалардың мұқатп тартылғанына көз жеткізіңіз.
- Теледидарды тұғырға орнату барысында оның зақымдалмауын қадағалаңыз.
- Балалар тұғырға өрмелеп шықпасын.
- Теледидарды тұғырға кемінде екі адам көмегімен орнатыңыз немесе алыңыз.
- Теледидарды көрсетілген процедураға сай орнатыңыз немесе алыңыз.

■ Радио толқындары

Абайлаңыз

- Теледидарды медициналық мекемелерде немесе медициналық жабдықтар бар жерлерде пайдаланбаңыз. Радиотолқындар медициналық жабдыққа кедергі келтіруі және дұрыс жұмыс істеуіне нәтижесінде қайғылы оқиғаларға әкелуі мүмкін.
- Теледидарды автоматты есік не өрт хабарлағыштары секілді автоматты басқарылатын жабдықтың жанында пайдаланбаңыз. Радиотолқындар автоматты басқарылатын жабдыққа кедергі келтіруі және дұрыс жұмыс істеуіне нәтижесінде қайғылы оқиғаларға әкелуі мүмкін.
- Кардиовынталандырығыш бар жерде теледидардан кемінде 15 см алыс ұстаңыз. Радио толқындар жүрек ынталандырығыш жұмысына кедергі келтіруі мүмкін.
- Теледидарды кез келген жолмен бөлшектемеңіз немесе құрамын өзгертпеңіз.

■ Кірістірілген сымсыз жергілікті желі

Сақтаныңыз

- Пайдалану құқықтарыңыз жоқ қандай да бір кірістірілген сымсыз жергілікті желіге (SSID*) қосылу үшін кірістірілген сымсыз жергілікті желіні пайдалануға болмайды. Мұндай желілер іздеулер нәтижесі ретінде тізімі берілуі мүмкін. Алайда оларды пайдалану заңсыз кіру ретінде қарастырылуы мүмкін.

*SSID беру үшін пайдаланылатын белгілі бір сымсыз желіні анықтауға арналған атау болып табылады.

- Кірістірілген сымсыз жергілікті желіні жоғары температура, тікелей күн сәулесі немесе ылғал әсеріне қалдыруға болмайды.
- Радиотолқындар арқылы жіберілген және деректер бөгелуі және бақылануы мүмкін.
- Кірістірілген сымсыз жергілікті желі 2,4 ГГц және 5 ГГц жиілік диапазонын жұмсайды. Кірістірілген сымсыз LAN желісін пайдаланғанда радиотолқын кедергісінен пайда болатын ақаулықтарды болдырмау үшін теледидарды басқа сымсыз жергілікті желі құрылғылары, микротолқынды пештер және ұялы телефондар сияқты 2,4 ГГц және 5 ГГц сигналдарын пайдаланатын басқа құрылғылардан алыс ұстаңыз.
- Статикалық электр тогына, т.б. себептерге байланысты проблемалар пайда болғанда кезде теледидарды қорғау үшін оның жұмысын тоқтатуы керек. Мұндай жағдайда желілік қуатты қосу / өшіру қосқышы арқылы теледидарды өшіріңіз, содан соң оны қайтадан қосыңыз.

■ Bluetooth® сымсыз технологиясы

Сақтаныңыз

- Теледидарды 2,4 ГГц радио жиілігінің ISM ауқымын пайдаланады (Bluetooth®). Радиотолқын кедергісінен пайда болатын ақаулықтарды болдырмау үшін, теледидарды басқа сымсыз жергілікті желіні пайдаланатын құрылғылардан, басқа Bluetooth құрылғылардан, микротолқынды пештерден, ұялы телефондардан және 2,4 ГГц сигналын пайдаланатын құрылғылардан алыс ұстаңыз.

■ Желдету

Сақтаныңыз

Кейбір электрондық бөлшектердің ерте істен шығуына себеп болатын шамадан тыс қызудың алдын алуға көмектесу үшін теледидардың айналасында жеткілікті бос орын (кемінде 10 см) қалдырыңыз.

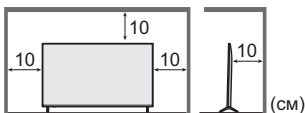

- Желдетуге желдету тесіктерін газеттер, дастархандар және перделер сияқты заттармен жабу арқылы кедергі жасамау керек.
- Тұғыр пайдаланған не пайдаланбаған кез келген уақытта теледидардың төменгі жағындағы саңылаулардың бітеліп қалмағанын және оның айналасында жеткілікті желдету орны қалғанын үнемі тексеріп жүріңіз.



Теледидарды жылжыту

Сақтаныңыз

Теледидарды жылжытпас бұрын, барлық кабельдерді ажыратыңыз.

- Теледидарды құлатып не түсіріп алу нәтижесінде жарақаттанудың алдын алу үшін теледидарды кемінде екі адам тасымалдауы керек.

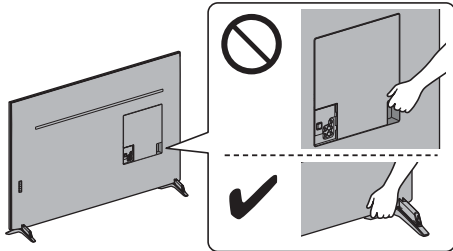

Ұзақ уақыт бойы пайдаланылмайтын кезде

Сақтаныңыз

Желілік штепсель желілік розеткаға қосылып тұрғандықтан, теледидар өшірулі тұрғанның өзінде аздап электр қуатын пайдаланады.

- Теледидар ұзақ уақыт бойы пайдаланылмаса, желілік штепсельді қабырға розеткасынан ажыратыңыз.

Шамадан тыс дыбыс деңгейі

Сақтаныңыз

- Дауысын құлақаспаптан қатты шығарып тыңдамаңыз. Қатты зақым келтіруі мүмкін.
- Құлағыңызда дүңгірлеген дыбыс естілсе, дыбысын өшіріңіз немесе құлақаспаптарды пайдалануды тоқтатыңыз.



Қашықтан басқару пультіне / сенсорлық тақта контроллеріне арналған батарея

Сақтаныңыз

- Дұрыс орнатпау батарея ағуына, мүжілуіне немесе жарылуына әкелуі мүмкін.
- Тек бірдей немесе баламалы түрімен ауыстырыңыз.
- Ескі және жаңа батареяларды бірге қолданбаңыз.
- Әр түрлі батареяларды (мысалы, сілтілі және марганецті батареяларды) араластырмаңыз.
- Зарядталмалы (Ni-Cd және т.б.) батареяларды пайдаланбаңыз.
- Батареяларды жақпаңыз немесе сындырмаңыз.
- Батареяларды күннің көзі, өрт немесе сондай сияқты жоғары ыстыққа шығармаңыз.
- Батареялардың дұрыс тасталғанына көз жеткізіңіз.
- Батарея ұзақ уақыт бойы пайдаланылмаған кезде батарея ағуының, шіруінің және жарылуының алдын алу үшін оны құрылғыдан алып қойыңыз.

Керек-жарақтар

Стандартты керек жарақтар

Қашықтан басқару пульті

➔ (19-бет)

- N2QAYB001247



Тұғыр

➔ (8 - 11-бет)

Қуат шнуры

➔ (13-бет)

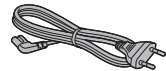

Батареялар (2)

- R6

➔ (20-бет)



Пайдалану нұсқаулары

Келіпдік

- Керек-жарақтар бірге орналаспауы мүмкін. Оларды байқаусызда лақтырып тастамаңыз.

Ескертпе

- Жоғарыда көрсетілген суреттер модельдерге және елдерге қарай басқа болуы мүмкін.

Теледидарды орнату

Тұғырды бекіту / шығару

55 дюймдік үлгі

A Тұғыр (2)

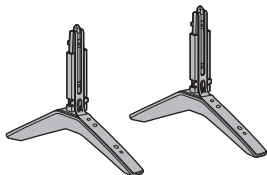

B Кабель қақағы (2)

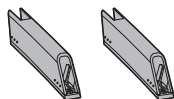

C Бекіткіш бұранда (4)



65 дюймдік үлгі

A Тұғыр (2)

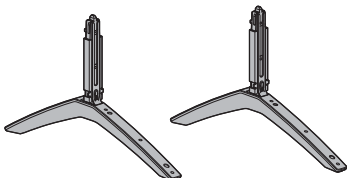

B Кабель қақағы (2)

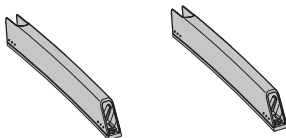

C Бекіткіш бұранда (6)



Дайындықтар

Тұғыр мен теледидарды орамынан алып, теледидарды оның экран панелін төмен қаратып, таза әрі жұмсақ шүберек (көрпе) жабылған жұмыс үстеліне қойыңыз.

- Теледидардан үлкен, тегіс және берік үстелді пайдаланыңыз.

- Экранның панель бөлігін ұстауға болмайды.
- Теледидарға сызат түспегеніне немесе оның бұзылмағанына көз жеткізіңіз.

Тұғырды жинау

- Тұғырды мықтап салыңыз, кері жағдайда теледидарды орнатқанда ол құлап кетуі мүмкін.
- Төменде көрсетілгеннен басқа әдіспен тұғырды жинақтамаңыз.
- Кабельдерді бекіту → (18-бет)

1

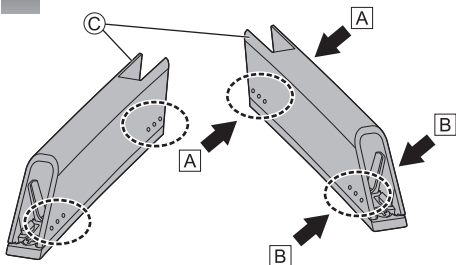

Кабель қақағының жоғарғы жағын төменгі бөлігінен босату үшін тетік аймағын (A-A және B-B) басыңыз.

55 дюймдік үлгі

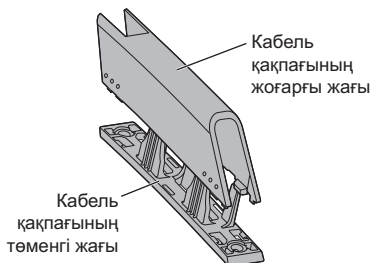

65 дюймдік үлгі

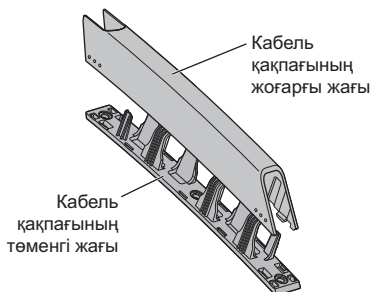

2

<артқы көрініс>

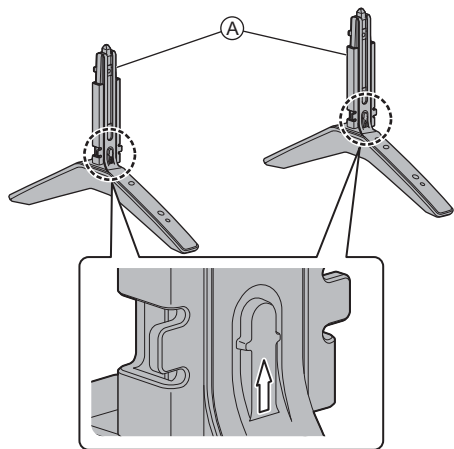

55 дюймдік үлгі

Кабель қақпағының жоғарғы жағы

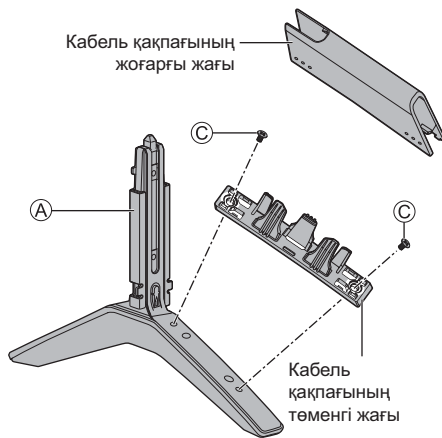

Кабель қақпағының төменгі жағы

65 дюймдік үлгі

Кабель қақпағының жоғарғы жағы

Кабель қақпағының төменгі жағы

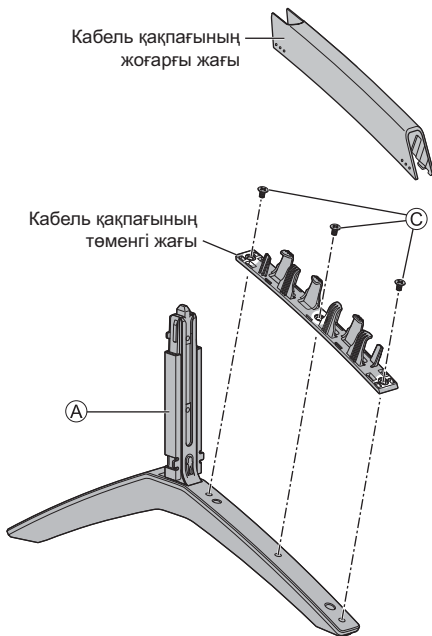

3

Келесі 2 стильден тұғырды жинау әдісін таңдаңыз.

■ <1-стиль>

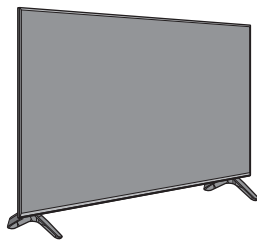

■ <2-стиль>

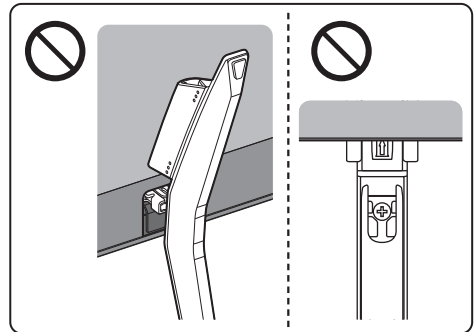
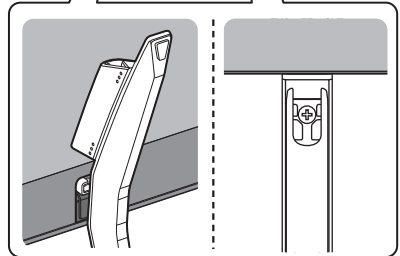
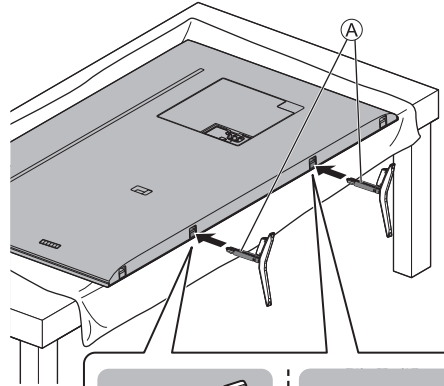
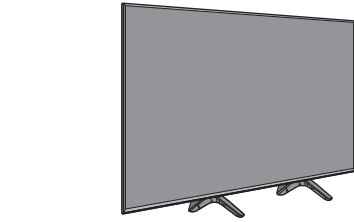
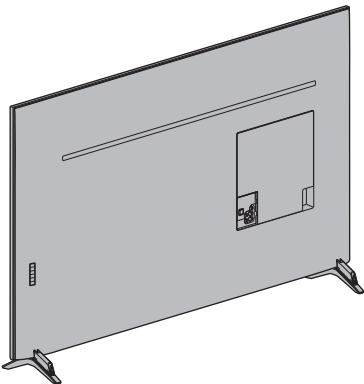
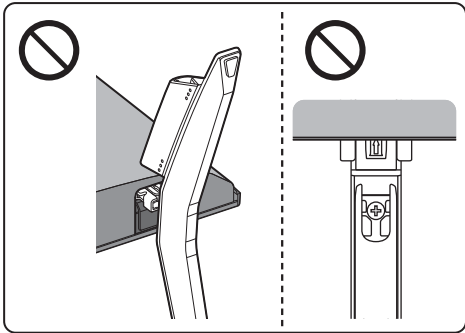
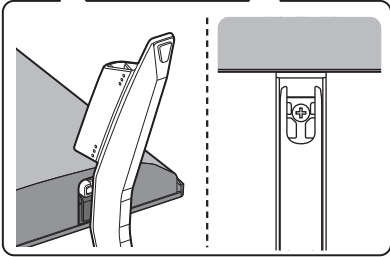
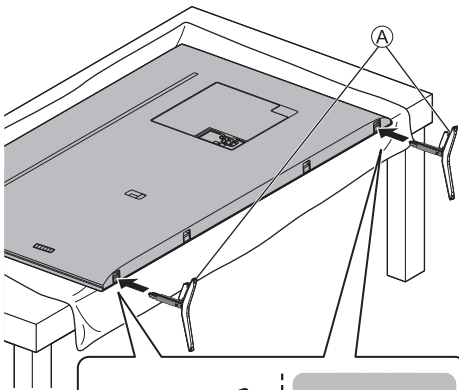

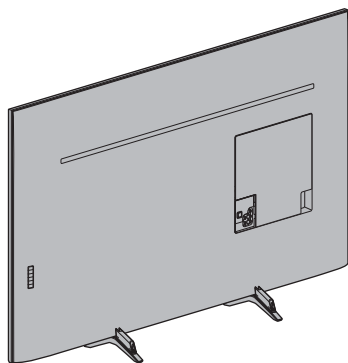

Тұғырды шығару

Қабырғаға ілетін кронштейнді пайдаланған кезде немесе теледидарды қаптамадан шығарғанда, келесі процедураларда тұғыр алынғанын тексеріңіз.

- 1 Теледидарды экран панелін таза әрі жұмсақ шүберек жабылған жұмыс үстеліне қойыңыз.
- 2 Тұғырды теледидардан шығарып алыңыз.

Қабырғаға ілетін кронштейнді орнату

Ұсынылған қабырғаға ілетін кронштейнді сатып алу үшін жергілікті Panasonic дилеріне хабарласыңыз.

- Қабырғаға ілетін кронштейнге бекітуге арналған саңылаулар
Теледидардың артқы жағы

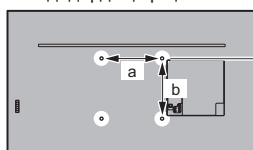

55 дюймдік үлгі

a: 300 мм

b: 300 мм

65 дюймдік үлгі

a: 400 мм

b: 300 мм

(Шетінен қарау)

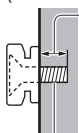

Бұранда тереңдігі

55 дюймдік үлгі

ең азы: 9 мм

ең көбі: 21 мм

65 дюймдік үлгі

ең азы: 10 мм

ең көбі: 22 мм

Диаметр: M6

Теледидарды қабырғаға ілетін кронштейнге бекітуге арналған бұранда (теледидармен бірге берілмейді)

Абайлаңыз

- Басқа қабырғаға ілетін кронштейнді пайдалану немесе қабырғаға ілетін кронштейнді өзіңіз орнату жарақат пен бұйымның бүлінуіне әкелуі мүмкін. Жабдықтың өнімділігін және қауіпсіздігін қамтамасыз ету үшін қабырғаға ілетін кронштейндерді дилеріңізден немесе лицензиясы бар мердігерден сұраңыз. Білікті орнатушы мамансыз орнатқанда келтірілген зақым кепілдігіңізді жарамсыз етеді.
- Бірге берілетін қосымша керек-жарақтардың нұсқауларын мұқият оқып шығып, теледидардың құлап кетуін алдын алу шаралары қолданылғанын тексеріңіз.
- Теледидарды орнату кезінде дұрыс тасымалдаңыз, себебі соққы немесе басқа әрекеттер жабдықтың зақымдануына әкеп соғады.
- Кронштейндерді абайлап бекітіңіз. Әрдайым кронштейнді бекітпестен бұрын қабырғада электр сымдары немесе құбырлары жоқ екенін тексеріңіз.
- Жарақаттану және құлаудың алдын алу үшін теледидарды ұзақ уақыт бойы пайдаланбайтын болсаңыз, оны тұғырдан шешіп алыңыз.

Қосылымдар

- Суретте көрсетілген сыртқы жабдық пен кабельдер теледидармен бірге берілмеген.
- Қандай да болмасын сымдарды жалғамас немесе ажыратпас бұрын теледидарды тоқтан ажыратылғанына көз жеткізіңіз.
- Қосқан кезде терминал түрі мен кабель ашалары дұрыс екенін тексеріңіз.
- Толық орнатылған HDMI үйлесімді кабелін пайдаланыңыз. Ажыратымдылығы жоғары суреттер үшін жалғау кезінде жылдамдығы жоғары HDMI кабелін қолданыңыз.
- Теледидарды электронды құралдардан (видео құралдар, т.б.) немесе инфрақызыл сенсоры бар құралдардан алыс ұстаңыз, өйтпесе бейне / дыбыс бұрмалануы мүмкін немесе ол құрал жұмысына әсер етуі мүмкін.
- Қосылатын жабдықтың нұсқаулығын да оқып шығыңыз.

Теледидардан клемма қақпағын алу

- Кабельдерді жалғау немесе ажырату алдында клемма қақпағын міндетті түрде алып тастаңыз.
- Байланыстар аяқталған кезде клемма қақпағын тіркеңіз. ➔ (18-бет)



Терминалдар

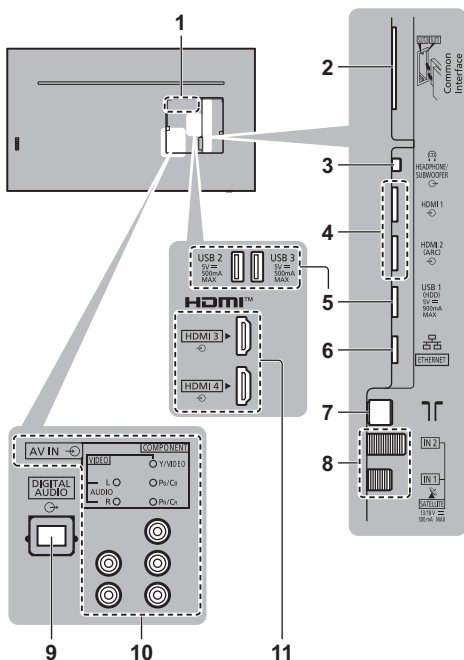

- 1 Модельдің деректер тақтасы
- 2 CI ұясы 1 - 2 ➔ (17-бет)
- 3 Құлақсап / Сабуфер ұяшығы ➔ (17-бет)
- 4 HDMI1 - 2 ➔ (14, 15, 16-бет)
- 5 USB 1 - 3 порты
== Бұл таңба тұрақты ток бойынша жұмыс режимін көрсетеді.
- 6 ETHERNET терминалы ➔ (15-бет)
- 7 Жер / Кабель терминалы ➔ (13-бет)
- 8 Жерсерік терминалы ➔ (13-бет)
- 9 DIGITAL AUDIO ➔ (16-бет)
- 10 AV IN (COMPONENT / VIDEO) ➔ (16-бет)
- 11 HDMI3 - 4
 - 4K пішіміндегі контентті көру үшін HDMI терминалыны пайдаланыңыз.
➔ (15-бет)

Негізгі қосылымдар

■ Қуат шнуры

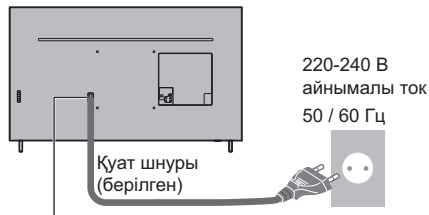

Желілік штепсельді орнына мықтап салыңыз.

- Қуат шнурын ажыратқан кезде алдымен желілік штепсельді желілік розеткадан ажыратуды ұмытпаңыз.

■ Антенна

Теледидар

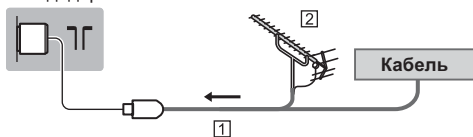

- 1 RF кабелі
 - 2 Жердегі антенна
- DVB-C, DVB-T, аналогы үшін

Жерсерік байланысы

- DVB-S үшін

■ Қос тюнер (DiSEqC)

Теледидар

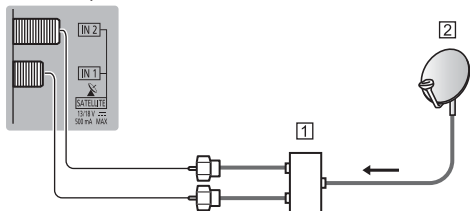

- 1 Жерсерік кабельдері Мультисвичт
- 2 Жерсеріктік антенна

■ Қос тюнер (Однокабел. система)

Теледидар

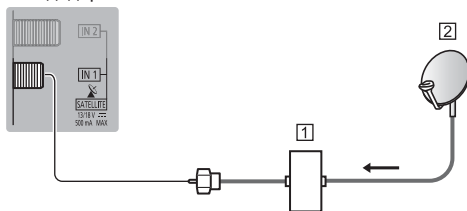

- 1 Бір кабельді маршрутизаторы бар спутниктік кабелі
- 2 Жерсеріктік антенна

■ Бір тюнер

Теледидар

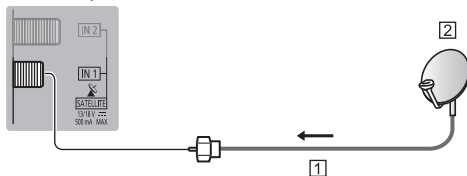

- 1 Жерсерік кабелі
- 2 Жерсеріктік антенна

- Жерсерік антеннасы дұрыс орнатылғанына көз жеткізу үшін жергілікті дилермен хабарласыңыз. Егжей-тегжейлі мәліметтер алу үшін алынатын жерсерік таратушы компанияларды кеңесіне жүгінізіз.

DVB-via-IP серверінің қосылымы

Бұл теледидар DVB-via-IP клиенті функциясын немесе SAT>IP үйлесімді құрылғыларын қолдайтын басқа теледидарға тарату ағынын қамтамасыз ету үшін DVB-via-IP сервері бола алады.

Теледидар

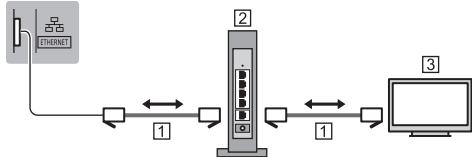

1 LAN кабелі (қорғалған)

- Қорғалған айналмалы жұп (STP) LAN кабелін пайдаланыңыз.

2 Хаб / Маршрутизатор

3 DVB-via-IP клиенті (Panasonic ТД, т.б.)

- Желі күйіне және таратуға байланысты бұл функция қолжетімді болмауы мүмкін.
- Қос тюнер функциясы (2 бағдарламаны бір уақытта көру немесе жазу, т.б.) DVB-via-IP сервері функциясын пайдаланғанда қол жетімді болмайды.
- Мәліметтерді [eHELP] (Мақсаты бойынша іздеу > Функциялар > DVB-через-IP) бөлімінен алыңыз.

DVB-via-IP клиентінің қосылымы

Бұл теледидарда IP арқылы DVB клиенттік функциясы бар және ағынмен тасымалдауды алу үшін оны IP арқылы DVB серверіне немесе SAT>IP үйлесімді серверлеріне қосуға болады.

- DVB-via-IP серверіне LAN кабелімен қосылу ұсынылады.

■ Сымды байланыс

Теледидар



1 LAN кабелі (қорғалған)

- Қорғалған айналмалы жұп (STP) LAN кабелін пайдаланыңыз.

2 DVB-via-IP сервері

3 RF кабелі

4 Жердегі антенна

5 Жерсеріктік антенна

■ Сымсыз байланыс

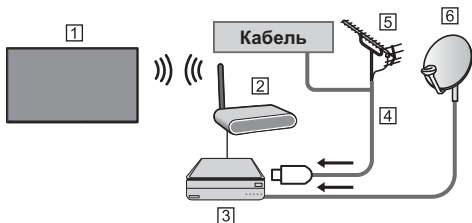

1 Кірістірілген сымсыз жергілікті желі (теледидардың артқы жағы)

2 Кіру нүктесі

3 DVB-via-IP сервері

4 RF кабелі

5 Жердегі антенна

6 Жерсеріктік антенна

- Желі күйіне және таратуға байланысты бұл функция қолжетімді болмауы мүмкін.
- Қосылымдар туралы ақпарат алу үшін DVB-via-IP серверінің нұсқаулығын оқыңыз.
- Мәліметтерді [eHELP] (Мақсаты бойынша іздеу > Функциялар > DVB-через-IP) бөлімінен алыңыз.

AV құрылғылар

■ DVD жазу құралы / Blu-ray жазу құралы, т.б.

Теледидар

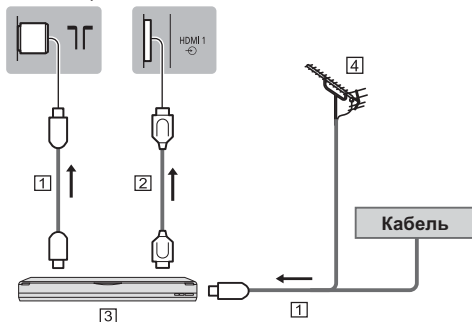

1 RF кабелі

2 HDMI кабелі

3 DVD жазу құралы / Blu-ray жазу құралы, т.б.

4 Жердегі антенна

■ Теледидар қондырмасы

Теледидар

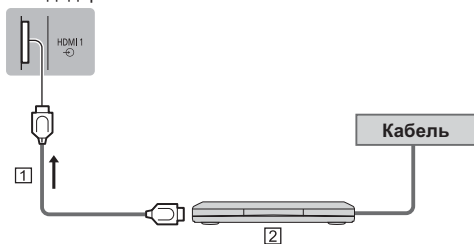

- 1 HDMI кабелі
- 2 Теледидар қондырмасы

Желі

Бұл интернет қызметтерін қолдану үшін сізге кең ауқымды желілік орта қажет.

- Егер кең ауқымды желі қызметтері болмаса, көмек алу үшін сатушыға хабарласыңыз.
- Интернетті сымды қосылым немесе сымсыз қосылымға дайындаңыз.
- Желілік қосылымды орнату теледидарды бірінші рет пайдаланғанда басталады. ➔(22-бет)

■ Сымды байланыс

Теледидар



- 1 LAN кабелі (қорғалған)
 - Қорғалған айналмалы жұп (STP) LAN кабелін пайдаланыңыз.

■ Сымсыз байланыс



- 1 Кірістірілген сымсыз жергілікті желі (теледидардың артқы жағы)
- 2 Кіру нүктесі

4K / HDR пішімімен үйлесімді жабдыққа арналған қосылымдар

Теледидар

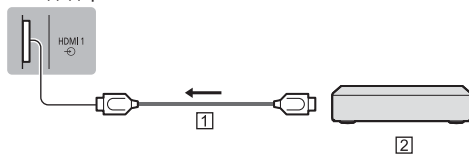

- 1 HDMI кабелі
- 2 4K / HDR пішімімен үйлесімді жабдық
 - 4K үйлесімді жабдықты HDMI терминалына 4K үйлесімді кабель арқылы қосып, контентті 4K пішімінде көруге болады.
 - HDR пішіміне қолдау көрсету теледидар тақтасының ең жоғары жарықтық мүмкіндіктерін арттырмайды.

■ [Автонастройка HDMI] (Орнату мәзірі)

4K үйлесімді жабдықты қосқанда, кеңейтілген түс гаммасы арқылы кескінді дәлірек өңдейді. Жабдыққа байланысты режимді таңдаңыз.

[Режим1]:

Ең жақсы үйлесімділікке қолжеткізу. HDMI кірісіндегі кескін немесе дыбыс дұрыс ойнатылмағанда [Режим1] режиміне орнатыңыз.

[Режим2]:

Кеңейтілген түс гаммасымен кескінді дәлірек шығару функциясы бар 4K үйлесімді жабдыққа арналған.

- Режимді өзгерту
 1. Жабдыққа қосылған HDMI кіріс режимін таңдаңыз.
 2. Мәзірді көрсетіп, [Автонастройка HDMI] (Орнату мәзірі) параметрін таңдаңыз.
- Жарамды пішім туралы қосымша ақпарат алу үшін келесі бөлімге кіріңіз [eHELP] (Мақсаты бойынша іздеу > Көру > 4K ажыратымдылығы > Автонастройка HDMI).

Басқа қосылымдар

■ DVD ойнатқышы

(COMPONENT жабдығы)

Теледидар

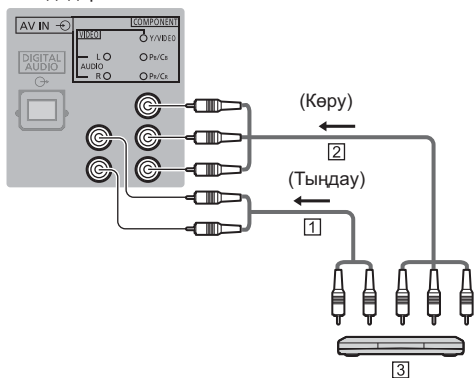

- 1 Аудио кабель (қорғалған)
- 2 Компонент кабельдері (қорғалған)
- 3 DVD ойнатқышы

■ Бейнекамера / Ойын жабдығы

(VIDEO жабдығы)

Теледидар

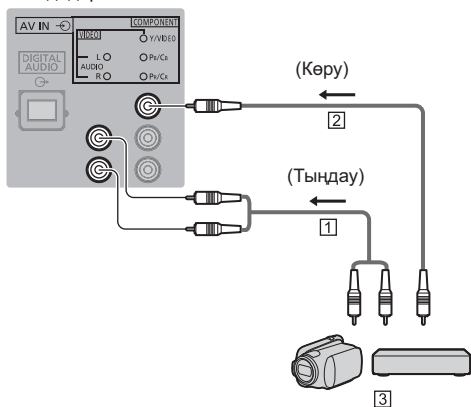

- 1 Аудио кабель (қорғалған)
- 2 Композиттік кабель (қорғалған)
- 3 Бейнекамера / Ойын жабдығы

■ Күшейткіш (сыртқы динамиктер арқылы тыңдау)

- Сыртқы жабдықтардан шығатын дыбысты бірнеше арналық дыбысты тыңдау үшін (мысалы, Dolby Digital 5,1ch) жабдықты күшейткішке жалғаңыз. Қосылымдар туралы ақпарат алу үшін жабдық пен күшейткіштің нұсқаулықтарын оқыңыз.

Теледидар

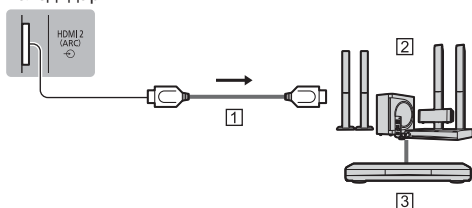

- 1 HDMI кабелі
- 2 Акустикалық жүйесі бар күшейткіш
- 3 Сыртқы жабдық (DVD ойнатқышы, т.б.)

- HDMI2 байланысын теледидарды ARC (Аудио қайтару арнасы) функциясы бар дыбыс зорайтқышына қосу үшін пайдаланыңыз.

Егер ARC функциясы жоқ күшейткішке қосу үшін DIGITAL AUDIO мүмкіндігін пайдаланыңыз.

Теледидар

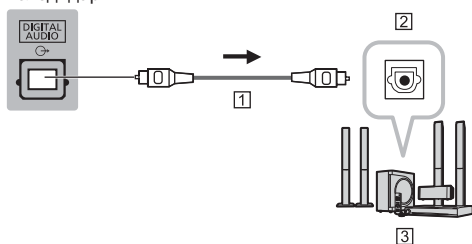

- 1 Оптикалық кабелі
- 2 DIGITAL AUDIO IN
- 3 мысалы, Акустикалық жүйесі бар күшейткіш

■ Құлақаспаптар

- Құлақаспаптарды қолдану үшін [Выход наушников] параметрін [Наушники] күйіне орнатыңыз.
- Құлақаспап терминал шығысының параметрлері туралы қосымша ақпаратты [eHELP] бөлімін (Мақсаты бойынша іздеу > Параметрлер > Звук) қараңыз.

Теледидар



■ Сабвуфер

- Сабвуферді пайдалану үшін [Выход наушников] параметрін [Сабвуфер] күйіне орнатыңыз. (Теледидардан шығатын сабвуфер шығысы сол және оң жақ динамиктер үшін бірдей болады.)
- Құлақаспап терминал шығысының параметрлері туралы қосымша ақпаратты [eHELP] бөлімін (Мақсаты бойынша іздеу > Параметрлер > Звук) қараңыз.

Теледидар

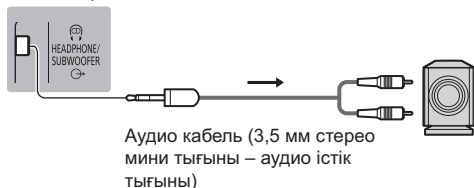

■ Ортақ интерфейс

- CI модулін енгізгенде немесе алып тастағанда теледидарды желілік қуатты ауыстырып қосу / өшіру арқылы сөндіріңіз.
- Егер смарт карта мен CI модулі жинақ ретінде жеткізілетін болса, алдымен CI модулін, одан кейін смарт картаны CI модуліне енгізіңіз.
- CI модулін көрсетілгендей дұрыс бағытта толығымен енгізіңіз немесе алып тастаңыз.
- Қалыпты кодталған арналар пайда болады. (Көрінетін арналар мен олардың мүмкіндіктері CI модуліне тәуелді.)

Кодталған арналар көрсетілмесе

► Параметрлерді орнату мәзіріндегі [Обычный интерфейс]

- Нарықта жаңа CI+ v1.4 теледидарымен үйлесімді жұмыс істемейтін ескі нұсқалары бар кейбір CI модульдері болуы мүмкін. Мұндай жағдайда мазмұн жеткізушісіне хабарласыңыз.
- Мәліметтерді [eHELP] (Мақсаты бойынша іздеу > Функциялар > Обычный интерфейс) бөлімінен алыңыз. CI модулінің нұсқаулығын оқыңыз немесе мазмұн жабдықтаушысынан сұраңыз.
- Жөнәуден, беруден немесе тастаудан бұрын CI модуль картасын және т.б. міндетті түрде шығарып алыңыз.

Теледидар

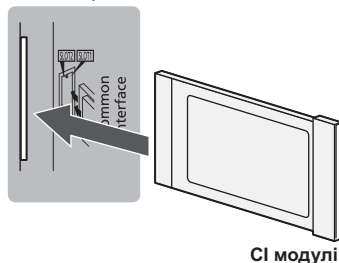

■ VIERA Link

- VIERA Link байланысы үшін HDMI 1 - 4 порттарын қолданыңыз.
- Мәліметтерді [eHELP] (Мақсаты бойынша іздеу > Функциялар > VIERA Link "HDAVI Control™") бөлімінен алыңыз.

Кабельдерді бекіту

Кабельдерді кабель қысқышы, кабель байланысы және т.б. көмегімен бекітіңіз, сонан соң клемма қақпағын теледидарға бекітіңіз.

■ Кабель қақпағының көмегімен кабельдерді бекіту

Кабель қақпағы

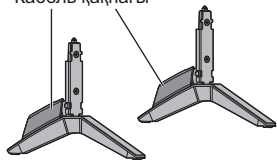

1 Кабель қақпағының жоғарғы жағын шығару үшін тетік аймағын (A-A және B-B) басыңыз.

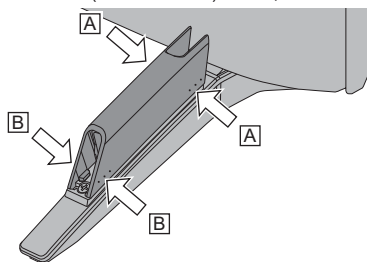

2 Тұғырды басып, кабель қақпағының жоғарғы жағын тіркеу арқылы кабельді бекітіңіз. Кабель қақпағының жоғарғы жағы толық бекітіліп тұруы керек.

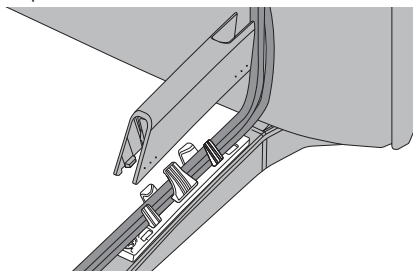

3 Кабельдің тарқаған сымның сол жағы мен оң жағын төменде көрсетілгендей орналастырыңыз.

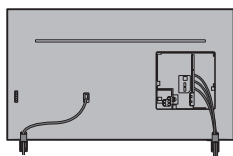

1-түрі (тұғырдан тыс)

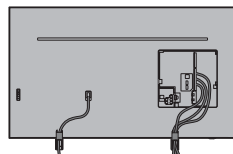

2-түрі (тұғырдың ішінде)

- Кабельдерді қажетінше бекітіңіз.
- Кабельдерді бекіту үшін жинау нұсқаулығын қараңыз.

■ Клемма қақпағын тіркеу

- Клемма қақпағына жүктеме қолданбаңыз.
- Теледидар мен клемма қақпағы арасындағы кабельдер кесіліп қалмасын.
- USB 2 портын, USB 3 портын, HDMI3/4 клеммасын пайдаланғанда, клемма қақпағын тіркей алмайсыз. Алынған клемма қақпағын алдағы уақытта пайдалану үшін сақтаңыз.

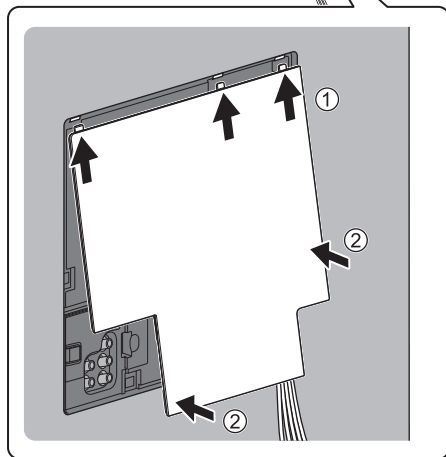
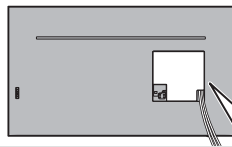

Басқару элементтерін анықтау

Қашықтан басқару пульті

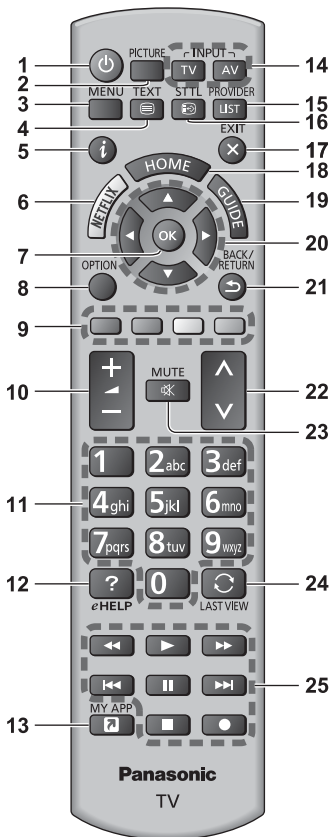

1 [Power]: Теледидарды өшіру немесе қосу (күту режимі)

2 PICTURE

- Көру режимін өзгерту.

3 [Главное меню]

- Сурет, Дыбыс, Желі, Таймер, Орнату және Анықтама мәзірлері, т.б. бөлімдерге кіру үшін басыңыз.

4 Телемәтін түймесі

5 Ақпарат

- Арна және бағдарлама туралы ақпаратты бейнелейді.

6 Netflix

- NETFLIX қызметіне тікелей кіру мүмкіндіктері.
- Бұл функцияны толық қолдану үшін сізге кең ауқымды желілік орта қажет.
- Бұл қызмет ескертусіз тоқтатылуы немесе өзгертілуі мүмкін.

7 OK

- Таңдауларды растайды.
- Бағдарламаны жылдам өзгерту үшін арна орындарын жылдам өзгерту.

8 [Дополнительное меню]

- Көру, дыбыс және т.б. үшін жеңіл қосымша параметр.

9 Түрлі түсті түймелер

(қызыл-жасыл-сары-көк)

- Өр түрлі функцияларды таңдауға, жылжытуға және жұмыс істеуге пайдаланылады.

10 Дыбыс деңгейі жоғары / төмен

11 Сандық түймелер

- Арна және телемәтін беттерін өзгертеді.
- Таңбалар орнатады.
- Күту режимінде болған кезде, теледидарды іске қосады.

12 [eHELP]

- [eHELP] көрсетеді (бекітілген пайдалану нұсқаулары).

13 [Мое приложение]

- Танымал бағдарламаны анықтайды. Орнатқан соң, бағдарлама осы түймені басу арқылы оңай іске қосылады.
- Мәліметтерді [eHELP] (Мақсаты бойынша іздеу > Бастапқы экран > Приложения) бөлімінен алыңыз.

14 Кіріс режимін таңдау

- TV - DVB-C / DVB-T / DVB-via-IP / аналогтық режимге ауыстырады.
- AV - кіріс таңдау тізімінен AV кіріс режиміне ауыстырады.

15 PROVIDER/LIST

- Оператор қолданбасын іске қосады немесе арналар тізімін көрсетеді.

16 Субтитрлер

- Субтитрлерді көрсетеді.

17 Шығу

- Қалыпты көру экранына қайтарады.

18 HOME

- [Бастапқы экран] көрсетеді.
- Мәліметтерді [eHELP] (Мақсаты бойынша іздеу > Алдымен оқыңыз > Мүмкіндіктер) бөлімінен алыңыз.

19 Теледидар нұсқаулығы

- Электрондық бағдарлама нұсқаулығын көрсетеді.

20 Курсор түймелері

- Таңдау және реттеу.

21 Қайту

- Алдыңғы мәзірге / бетке қайтарады.

22 Арна жоғары / төмен

23 Дыбысты өшіру / қосу

24 Соңғы көрініс

- Алдыңғы көрген арнаға немесе кіріс режиміне ауыстырып қосады.

25 Мазмұн алу үшін жасалатын әрекеттер, қосылған жабдық, т.б.

■ Батареяларды орнату / алу

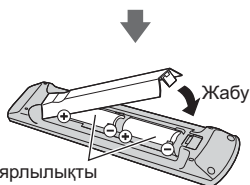
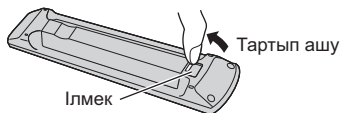

Дұрыс полярлылықты ескеру (+ немесе -)

Режим ДУ параметрі

Panasonic теледидарының жанында басқа теледидар тұрса, сіз пультті пайдаланғанда, ол екінші теледидарға да әсер етуі мүмкін. Екі теледидарды бірдей басқармау үшін теледидар пультінің режимін өзгертіңіз.

- 1-пульт режимі – әдепкі параметр.

1 Мәзірді ашып, [Установки] функциясын таңдаңыз

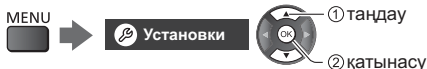

2 Пульттің параметр мәзірін [System Menu] бөлімінен таңдаңыз

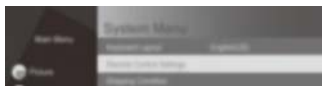

3 Пульттің режимін [Настройка режима] бөлімінен таңдаңыз



4 таңдау [Режим2]



- ОК/MUTE/2* (сандық түймелер) түймелерін кемінде 3 секунд басып тұрыңыз, содан кейін ОК түймесін басыңыз.

* [Режим1] орнату үшін, «1» деп, [Режим3] орнату үшін «3» деп, ал [Режим4] орнату үшін «4» деп орнатыңыз.

- Пульттің 1-режимін пайдаланғанда, теледидар мен пультті сәйкесінше 1-режимге орнатыңыз.

■ Ошибка режима ДУ

- Теледидарда бес рет орнатылған режимнен басқа пульт режимі арқылы теледидар сигнал қабылдағанда, Remote Control Mode Error хабары көрсетіледі.
 - Экрандағы нұсқауларды орындаңыз.
- Начальные установки (Бастапқы параметрлерді орнату) бөліміне кіру арқылы барлық параметрлерді бастапқы күйге қайтарылғанда, теледидар пультінің режимі 1-режимге қайтарылады. Теледидарыңызды пультпен басқара алмасаңыз, пультті 1-режимді орнату үшін ОК/MUTE/1 түймелерін кемінде 3 секунд басып тұрыңыз.

■ Сброс режима ДУ

1-режимге ауысу үшін теледидардың пультінің режимін бастапқы күйге күштеп қайтаруыңызға болады.

1 Пульт режимі 1-ге орнатылған басқа Panasonic пультің алыңыз

2 Пультті теледидарға кезеп тұрып, MUTE түймесін шамамен 15 секунд басып тұрыңыз

3 Пульт режимін бастапқы күйге күштеп қайтаруды растау керектігін сұрайтын экран пайда болғанда, MUTE түймесін тағы бір рет шамамен 3 секунд басыңыз

Көрсеткіш / Басқару тақтасы

- 4, 5, 6 түймелерін басқан кезде экранның оң жағында басқару тақтасы басылған түймені ерекшелеу үшін 3 секундқа пайда болады.

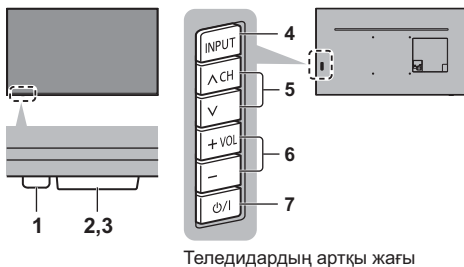

Теледидардың артқы жағы

Ескертпе

- Индикаторлардың орны әр модельде әртүрлі жерде болады.

1 Қуат шамы

Қызыл:
Күту режимі

Жасыл:

Қосу

- Қоршаған ортаның жарықтығына байланысты, жарық диодының жарықтығын көруге оңай деңгейлерге автоматты түрде реттейді.

Қызғылт сары:

Бірнеше белсенді функциялары (желі функциясы, т.б.) бар күту режимі

- Теледидар қашықтан басқару пультінен пәрмен алған кезде жарық диоды жыпылықтайды.

2 Қоршаған орта сенсоры

- “Меню изображения” мәзірінде [Датчик освещенности] [Вкл.] күйіне қойылғанда жарықтықты сезеді.

3 Қашықтан басқару пультінің сигналын қабылдағыш

- Теледидардың қашықтықтан басқару пультінің сигналын қабылдағыш пен қашықтан басқару пульті арасына заттар қоймаңыз.

4 Кіріс режимін таңдау

- Қажетті режимге жеткенше, қайталап басыңыз.

[Главное меню]

- Негізгі мәзірді көрсету үшін 3 секунд басып тұрыңыз.

OK (мәзір жүйесінде болған кезде)

5 Арна жоғары / төмен

- Меңзерді жоғары / төмен жылжыту (мәзір жүйесінде болған кезде)

6 Дыбыс деңгейі жоғары / төмен

- Меңзерді солға / оңға жылжыту (мәзір жүйесінде болған кезде)

7 Желі қуатын қосу / ажырату құрылғысы

- Ауыстыру үшін ток көзін пайдаланыңыз.
- Құрылғыны толық өшіру үшін желі ашасын желі розеткасынан ажырату қажет.
- [⏻/⏻]: Күту режимі / Қосу

Алғаш рет авто реттеу

Теледидарды алғаш рет іске қосқан кезде ол автоматты түрде қол жетімді теледидар арналарын іздеп, теледидарды реттеу үшін параметрлерді береді.

- Орнатуды жергілікті дилер аяқтаған жағдайда, бұл қадамдар қажет емес.
- “Автореттеу” параметрін бастамас бұрын жалғанған жабдықтың қосылымдары (12 - 18-бет) мен параметрлерін (қажет болса) аяқтаңыз. Жалғанған жабдықтың параметрлері туралы мәлімет алу үшін жабдықтың нұсқаулығын оқыңыз.

1 Теледидарды желіге қосылған розеткаға тығыңыз және іске қосыңыз



- Бірнеше секундтан кейін көрсетіледі.



2 Мына элементтерді таңдаңыз

Экрандағы нұсқауларды орындау арқылы әрбір элементті реттеңіз.

Мысал:



■ Қашықтан басқару құралын пайдалану әдісі



Курсорды жылжыту



Элементті ашу / параметрді сақтау

BACK/
RETURN



Алдыңғы элементке қайту (бар болса)

Тілді таңдау

Еліңізді таңдаңыз

[Дома] таңдау

Үй ортасында пайдалану үшін [Дома] параметрін таңдаңыз.

- [В магазине] дүкен дисплейін көрсетуге арналған.

- Көру ортасын кейін өзгерту үшін жиынтық Бастапқы орнатуларға кіру арқылы орнатылған барлық параметрлерге ие болуы қажет.

Желілік қосылымды орнату

Теледидар сигналы режимі құсбелгісін, сосын [Начать автонастройку] опциясын таңдаңыз

- “Автореттеу” экраны таңдалған өлге және сигнал режиміне байланысты әртүрлі болады.
- [Настройка антенны DVB-S]

Жерсерік жабдығы дұрыс қосылғанынын тексеріп (13-бет), тюнер режимін таңдаңыз ([Двойной тюнер] / [Одиночный тюнер]).

- [Настройки сети DVB-C]

Әдетте [Частота] және [Сетевой ID] параметрлерін [Авто] күйіне орнатыңыз.

Егер [Авто] көрсетілмесе немесе қажет болса, кабельдік телевизия қызметтерін көрсетуші көрсеткен [Частота] және [Сетевой ID] параметрлерін сандық түймелер арқылы енгізіңіз.

Авто реттеу аяқталды және теледидар көруге дайын.

Егер дәлдеу орындалмаса, желі, жерсерік кабелі, RF кабелі қосылымын тексеріп, экрандағы нұсқауларды орындаңыз.

Ескертпе

- Таймер мәзіріндегі [Авто Режим ожидания] параметрі [Вкл.] күйіне орнатылған кезде 4 сағат бойы ешбір әрекет орнатылмаса, теледидар күту режиміне өтеді.
- Таймер мәзіріндегі [Откл.пит.при отсут.сигн] параметрі [Вкл.] күйіне орнатылған кезде 10 минут бойы ешбір әрекет орнатылмаса және ешбір сигнал қабылданбаса, теледидар күту режиміне өтеді.
- Барлық арналарды қайта реттеу
➔ [Автонастройка] келесіде: [Меню настройки] (Орнату мәзірі)
- Қол жетімді теледидар режимін кейінірек қосу
➔ [Добавить ТВ-сигнал] келесіде: [Меню настройки] (Орнату мәзірі)
- Барлық арналарды баптау
➔ [Начальные установки] келесіде: [Системное меню] (Орнату мәзірі)

Теледидар көру

1 Қуат көзіне қосу

ФЛ (ТД)

немесе



(Қашықтан басқару пульті)

- Желі қуатын қосу / ажырату құрылғысы “Қосулы” болуы керек.
➔ (21-бет)

2 Режимді таңдаңыз



Выбор ТВ

DVB-S

DVB-C

DVB-T

DVB-через-IP

Аналоговый

- Таңдауға болатын режимдер сақталған арналарға байланысты әртүрлі болады.

3 Арна таңдау



жоғары

төмен

немесе



- 2 не одан көп сандық арна орнын таңдау, мысалы: 399



eHELP пайдалану нұсқаулары

[eHELP] – теледидарға орнатылған толық пайдалану нұсқаулары, ол әрбір мүмкіндіктің қызметін толығырақ түсінуге көмектеседі.

1 [eHELP] көрсету



eHELP

немесе

MENU



[Справка]



[eHELP]

- Егер теледидар қосылған кезде [eHELP] бөлімі бұған дейін кірсе, [Бірінші бет] немесе [Соңғы көрілген бет] бөліміне өтуге болатын параметрді таңдау үшін растау экраны көрсетіледі.

2 Мәзір таңдау

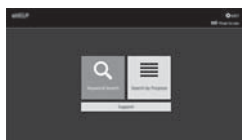

① таңдау

② қатынасу

- [Пайдалану әдісі] бөліміне кіру
 (жасыл)

[Кілт сөзді іздеу]:

Пернетақтадан eHELP мазмұнын іздеңіз.

[Мақсаты бойынша іздеу]:

Әр элемент үшін eHELP мазмұнын іздеңіз.

[Қолдау көрсету]:

Қолдау көрсету апаратына (Жиі қойылатын сұрақтар, т.б.) кіріңіз.

3 Элементті таңдау

Мысал:



① таңдау

② қатынасу

- Алдыңғы терезеге/өріске оралу

BACK/
RETURN



- Сипаттаманы жылжыту (1 беттен көп болса)

Сипаттама ерекшеленген кезде



- Анықтамалық бетті ашу ( →)



- Сипаттамаға қатысты мәзірді көрсету (тек кейбір сипаттамаларға арналған)

 (Қызыл)

- Теледидардың мүмкіндіктерін тексеру

Мақсаты бойынша іздеу > Алдымен оқыңыз > Мүмкіндіктер

Жиі қойылатын сұрақтар

Проблеманы шешу үшін қызмет немесе көмек сұрамас бұрын осы қарапайым нұсқауларды орындаңыз.

- Мәліметтерді [eHELP] (Қолдау көрсету > Жиі қойылатын сұрақтар) бөлімінен алыңыз.

Теледидар қосылмайды

- Қуат шнурының теледидар мен желілік розеткаға қосылғанын тексеріңіз.

Теледидар күту режиміне өтеді

- Автоматты қуат сақтау функциясы іске қосылған.

Қашықтан басқару пульті істемейді

- Батареялар дұрыс салынған ба? ➔ (20-бет)
- Теледидар қосылды ма?
- Батареялардың қуаты азаюы мүмкін. Оларды жаңасымен ауыстырыңыз.
- Қашықтан басқару пультін тікелей теледидардың қашықтан басқару пультінің сигналын қабылдағышқа бағыттаңыз (сигнал қабылдағыштан 7 м аралықта және 30 градус бұрышта).
- Теледидардың қашықтан басқару пульті сигналының қабылдағышына кедергі етпейтіндей теледидарды күн сәулесі немесе өзге де қатты жарық көздерінен алшақ орнатыңыз.
- Пульттің режимі дұрыс емес пе? ➔ (20-бет)

Ешбір кескін көрсетілмейді

- Теледидардың қосылғанын тексеріңіз.
- Қуат шнурының теледидар мен желілік розеткаға қосылғанын тексеріңіз.
- Дұрыс кіріс режимінің таңдалғанына көз жеткізіңіз.
- Сыртқы жабдықтан шығатын сигналға сәйкес келу үшін [AV] ([COMPONENT] / [VIDEO]) параметрін [Выбор входа] бөлімінен тексеріңіз.
- Сурет мәзіріндегі [Подсветка], [Контраст], [Яркость] немесе [Цвет] ең төмен деңгейге орнатылған ба?
- Барлық қажетті кабельдері мен қосылымдарының орнында екеніне көз жеткізіңіз.

Өдеттегіден тыс кескін шығады

- Бұл теледидарда кірістірілген өздігінен тексеру мүмкіндігі бар. Сурет немесе дыбыс проблемаларын анықтайды.
➔ [Самотестирование] (Анықтама мәзірі)
- Теледидарды желі қуатын қосу / ажырату құрылғысы арқылы өшіріңіз, сосын оны қайтадан қосыңыз.
- Егер ақау кетпесе, барлық орнатуларды қайта бастаңыз.
➔ [Начальные установки] келесіде: [Системное меню] (Орнату мәзірі)

Жабдық HDMI қосылымы арқылы қосылғанда сыртқы жабдықтан шығатын кескін немесе дыбыс қалыпты болмайды.

- [Автонастройка HDMI] (Орнату мәзірі) параметрін [Режим1] күйіне орнатыңыз ➔ (15-бет)

Жалғанған HDMI жабдығынан дауыс шықпайды

- Жалғанған HDMI жабдығының аудио шығыс форматын PCM форматына орнатыңыз.

Теледидар бөлшектері қызып кеткен

- Теледидар бөлшектері қызып кетуі мүмкін. Температураның осылай көтерілуі өнімділік пен сапа проблемасын білдірмейді.

Саусақпен басқан кезде, дисплей тақтасы аздап жылжып, шу шығарады

- Панельдің зақымдалуын болдырмау үшін панельдің айналасында аз ғана бос орын болады. Бұл ақауға жатпайды.

Сұрау туралы

- Көмек сұрау үшін жергілікті Panasonic дилеріне хабарласыңыз.

Бұл теледидар болмаған жерден сұрау жасасаңыз, бұл теледидардың өзінің қосылым үшін көрнекі растауын, белгісін және т.б. қажет ететін контент туралы сұраққа жауап бере алмаймыз.

Техникалық қызмет көрсету

Алдымен желі ашасын розеткадан ажыратыңыз.

Дисплей панелі, корпус, Тұғыр

Үнемі қадағалап отырыңыз:

Панель дисплейі, корпус және тұғыр бетін абайлап арнайы не болмаса басқа жұмсақ шүберекпен сүртіңіз.

Дақтарды кетіру үшін:

- (1) Алдымен беттен шаңды тазалаңыз.
- (2) Жұмсақ шүберекті таза сумен немесе сұйытылған жұмсақ жуғыш затпен (судың 100 бөлігіне жуғыш заттың 1 бөлігі) сулаңыз.
- (3) Шүберекті қатты сығыңыз. (Ескеріңіз: теледидардың ішіне су кіруіне жол бермеңіз, себебі бұл өнімнің ақаулығына себеп болуы мүмкін.)
- (4) Дымқыл шүберекпен абайлап сүртіңіз және кетпейтін кірді сүртіп кетіріңіз.
- (5) Соңында ылғалды құрғатып, сүртіп алыңыз.

Сақтаныңыз

- Қатты шүберекті пайдалануға немесе бетін қатты ысқылауға болмайды, керісінше жағдайда бұл бетіне сызаттар түсіруі мүмкін.
- Бетіне жәндікке қарсы, езгіш, ерітінді немесе басқа ұшатын заттарды жақындатпаңыз. Бұл аппарат сыртының сапасын нашарлатуы не бояуын кетіріп жіберуі мүмкін.
- Дисплей панелінің бетіне арнайы күтім керек және ол тез зақымдалуы мүмкін. Дисплей бетін тырнағыңызбен не басқа өткір затпен тырнамаңыз.
- Корпусы мен тұғырына резеңке немесе поливинхлоридті заттың ұзақ уақыт тиіп тұруына жол бермеңіз. Бұл аппарат сыртының сапасын нашарлатуы мүмкін.

Шнур ашасы

Шнурдың ашасын құрғақ шүберекпен уақытылы сүртіп тұрыңыз. Дымқыл мен шаң өрттің шығуына немесе ток соғуға себеп болуы мүмкін.

Техникалық сипаттамалар

■ Теледидар

Үлгі №

(55 дюймдік үлгі): TX-55HXR940

(65 дюймдік үлгі): TX-65HXR940

Мөлшерленген қуатты пайдалану

(55 дюймдік үлгі)

208 Вт

(65 дюймдік үлгі)

226 Вт

Жұмыс режимінің меншікті қуаты

(55 дюймдік үлгі)

0,009 Вт / см²

(65 дюймдік үлгі)

0,008 Вт / см²

Күту режимінде қуат тұтыну*1

0,50 Вт

Сендірулі режимдегі бұйымның тұтынатын қуаты

0,30 Вт

Көрінетін экран өлшемі (диагональ)

(55 дюймдік үлгі)

139 см / 55 дюйм

(65 дюймдік үлгі)

164 см / 65 дюйм

Өлшемі (Е × Б × Т)

(55 дюймдік үлгі)

1 231 мм × 772 мм × 272 мм (тұғырмен бірге)

1 231 мм × 714 мм × 44 мм (тек теледидар)

(65 дюймдік үлгі)

1 454 мм × 915 мм × 325 мм (тұғырмен бірге)

1 454 мм × 840 мм × 45 мм (тек теледидар)

Салмағы

(55 дюймдік үлгі)

19,0 кг таза салмағы (тұғырмен бірге)

18,5 кг таза салмағы (тек теледидар)

(65 дюймдік үлгі)

28,5 кг таза салмағы (тұғырмен бірге)

27,5 кг таза салмағы (тек теледидар)

Қуат көзі

220-240 В айнымалы ток, 50 / 60 Гц

Дисплей ажыратымдылығы

3 840 (Е) × 2 160 (Б)

Тақта

Жарық диодты СКД тақтасы

Дыбыс

Динамик шығыс ұясы

20 Вт (10 Вт + 10 Вт)

Құлақаспаптар / сабвуфер

3,5 мм стерео мини ұяшық × 1

Қосылым терминалдары

AV кірісі (COMPONENT / VIDEO)

VIDEO

Контакт ұяшығы × 1

1,0 В [p-p] (75 Ω)

AUDIO L - R

Контакт ұяшығы × 2

0,5 В [rms]

Y

1,0 В [p-p] (синхронизацияны қоса)

Pb/Cb, Pr/Cr

±0,35 В [p-p]

HDMI1 / 2 / 3 / 4 кіріс ұясы

A ТИПТІ жалғағыштар

HDMI1 / 3 / 4:

4К, Контент түрі, Deep Colour, x.v.Colour™

HDMI2:

4К, Контент түрі, Аудио қайтару арнасы, Deep Colour, x.v.Colour™

- Бұл теледидар "HDMI Control 5" функциясын қолдайды.

Карта ұяшығы

Әдеттегі интерфейс саңылауы (CI Plus жүйесімен үйлесімді) × 2

ETHERNET

RJ45, IEEE802.3 10BASE-T / 100BASE-TX

USB 1 / 2 / 3

USB 1: DC --- 5 В, макс. 900 мА [жылдамдығы аса жоғары USB (USB 3.0)]

USB 2 / 3: DC --- 5 В, макс. 500 мА [жылдамдығы жоғары USB (USB 2.0)]

DIGITAL AUDIO шығысы

PCM / Dolby Audio, оптикалық талшық

Қабылдау жүйелері / Диапазон атауы

DVB-S / S2

Сандық жерсерік қызметтер (MPEG2, MPEG4-AVC(H.264) және MPEG HEVC(H.265))

Қабылдағыштың жиілік ауқымы - 950 МГц – 2 150 МГц

DiSEqC - 1.0 нұсқасы

DVB-C

Сандық кабель қызметтері (MPEG2, MPEG4-AVC(H.264) және MPEG HEVC(H.265))

DVB-T / T2

Сандық жерлік қызметтері (MPEG2, MPEG4-AVC(H.264) және MPEG HEVC(H.265))

PAL D, K

SECAM D, K

VHF R1 - R2

VHF R3 - R5

VHF R6 - R12

UHF E21 - E69

PAL 525/60

NTSC таспасын кейбір PAL бейне жазғыш құралдары (VCR) арқылы ойнату

M.NTSC

M.NTSC бейне жазғыш құралдары (VCR) арқылы ойнату

NTSC (AV кіріс тек қана)

NTSC бейне жазғыш құралдары (VCR) арқылы ойнату

Жерсерік тарелкасы кірісі

F түріндегі аналық 75 Ω × 2

Антенна кірісі

VHF / UHF

Пайдалану шарттары

Температура

0 °C - 35 °C

Ылғалдылық

20 % - 80 % RH (конденсацияланбайтын)

Кірістірілген сымсыз жергілікті желі

Стандартқа сәйкестік және жиілік ауқымы*2

IEEE802.11a/n/ac

5,15 ГГц - 5,35 ГГц, 5,47 ГГц - 5,85 ГГц

IEEE802.11b/g/n

2,400 ГГц - 2,4835 ГГц

Қауіпсіздік

WPA2-PSK (TKIP/AES)

WPA-PSK (TKIP/AES)

WEP (64 бит/128 бит)

Bluetooth сымсыз технологиясы*3

Стандартқа сәйкестік

Bluetooth 4.2

Жиілік ауқымы

2,402 ГГц - 2,480 ГГц

*1: теледидар қашықтан басқару пультімен өшірілген кезде және функциялар іске қосылу болмағанда

*2: Жиілік пен арна әрбір елде әр түрлі болады. Жиілік ауқымына қол жеткізу үшін еліңізге қатысты ережелерді орындаңыз.

*3: Bluetooth үйлесімді құрылғылардың кейбіреуі ғана теледидармен қол жетімді болады. Бір уақытта 5 құрылғыға дейін пайдалануға болады.

Ескертпе

- Дизайны мен техникалық сипаттамасы ескертусіз өзгертілуі мүмкін. Көрсетілген салмақ пен өлшемдер шамамен берілген.
- Ашық көз бағдарламалық құралы туралы ақпаратты [eHELP] (Мақсаты бойынша іздеу > Алдымен оқыңыз > Пайдаланудан бұрын > Лицензия) бөлімінен алыңыз.

Спрощена декларація про відповідність

Справжнім компанія Panasonic Corporation заявляє, що РК телевізори моделей TX-55HXR940, TX-65HXR940 відповідають Технічному регламенту радіообладнання.
Повний текст декларації про відповідність доступний на веб- сайті
<https://service.panasonic.ua>

(розділ «Технічне регулювання»)

Імпортер:

ТОВ "ПАНАСОНІК УКРАЇНА ЛТД",
провулок Охтирський 7, м.Київ, 03066, Україна



Қызмет көрсету мерзімі: 7 жыл

Бұйымның өндірілген күнін сыртында көрсетілген сериялық нөмір бойынша анықтауға болады.

Мысал:

X X 0 2 1 1 2 3 4

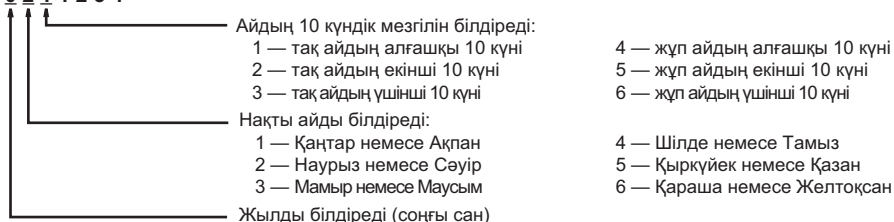

Жоғарыда көрсетілген бұйым саны, теледидардың 2020 жылдың наурыз айында жасалғанын білдіреді

- IEEЕ 802.11, IEEЕ 802.15 стандарттарында қолданылған жиілік ауқымы:
(2400 - 2483,5) және/немесе (5150 - 5350 және 5650 - 5725) мГц.

- Трансмиттердің шығыс қуаты 100 мВт-қа дейін.

Информационный центр Panasonic

Для звонков из Москвы: +7 (495) 662-46-86

Бесплатный звонок по России: 8-800-200-21-00

Інфармацыйны цэнтр Panasonic

Бясплатны званок па тэрыторыі Рэспублікі Беларусь.

Бесплатный звонок в пределах Республики Беларусь: 8-820-007-1-21-00

Інформаційний центр Panasonic

Міжнародні дзвінки та дзвінки із Києва: +380-44-490-38-98

Безкоштовні дзвінки зі стаціонарних телефонів у межах України: 0-800-309-880

Қазақстан аумағында жергілікті ұялы байланыс операторлары мен қалалық телефондардан тегін қоңырау шалу.

Бесплатные звонки с городских и мобильных телефонов местных сотовых операторов в пределах Казахстана:
8-800-0-809-809

Алматы қаласы мен Қырғызстаннан қоңырау шалу үшін.

Для звонков из Алматы и Кыргызстана: +7 (727) 330-88-07

Тұтынушының жазбасы

Осы өнім үлгісінің нөмірін және сериялық нөмірін артқы тақтадағы үлгі атауының тақтайшасынан және сериялық нөмір жапсырмасынан табуға болады (жалғағыштар блогының қапқағы алынғанда.). Осы сериялы нөмірді төмендегі берілген орынға ескертпе жазыңыз, осы кітапты, онымен қоса сатып алу хабарламасын, ұрлану мен жоғалу оқиғасында жеке мәліметтерді тез іске қосу аумағы ретінде және Кепілдік қызметі үшін сатып алудың тұрақты жазбасын сақтаңыз.

Үлгі нөмірі

Сериялық нөмірі

Panasonic Corporation

Web Site: <http://www.panasonic.com>

Қазақша

TQB0E29339

Чехия Республикасында басылған

06-2020