

PHILIPS

Динамик звуковой
панели

Серия 5000

ТАВ5105

Руководство пользователя



Для регистрации изделия и получения поддержки посетите веб-сайт
www.philips.com/support

Содержание

1	Важно	2
	Помощь и поддержка	2
	Важные инструкции по технике безопасности	2
	Уход за изделием	3
	Забота об окружающей среде	3
	Соответствие нормативным требованиям	4
	Комплект поставки	4

2	Ваша звуковая панель	4
	Основное устройство	4
	Пульт дистанционного управления	5
	Разъемы	6

3	Подключение	6
	Размещение	6
	Подключение звуковой панели	7
	Подключение звука от телевизора и других устройств	7

4	Использование звуковой панели	9
	Включение/выключение питания	9
	Контроль громкости	9
	Выбор источника	9
	Настройки эквалайзера	9
	Источник аудио AUX	10
	Оптический источник аудио	10
	Источник аудио HDMI (ARC)	10
	Воспроизведение звука через Bluetooth	10
	Автоматический переход в режим ожидания	11
	Применение заводских настроек	11

5	Крепление на стене	11
----------	---------------------------	-----------

6	Технические характеристики изделия	12
----------	---	-----------

7	Устранение неполадок	12
----------	-----------------------------	-----------

1 Важно

Прочитайте и усвойте все инструкции перед использованием изделия. Гарантия на изделие не распространяется на повреждения, вызванные несоблюдением инструкций.

Помощь и поддержка

Для получения всесторонней поддержки через Интернет посетите сайт www.philips.com/support, где можно:

- загрузить руководство пользователя и краткое руководство по началу работы;
- просмотреть обучающие видеоролики (только для определенных моделей);
- найти ответы на часто задаваемые вопросы;
- задать нам вопрос по электронной почте;
- пообщаться в чате с представителем службы поддержки.

Выберите язык, следуя инструкциям на сайте, после чего введите номер модели своего изделия. Вы также можете обратиться в отдел поддержки потребителей в своей стране. Перед обращением выпишите номер модели и заводской серийный номер вашего устройства. Эти данные можно найти на задней или нижней панели вашего устройства.

Важные инструкции по технике безопасности

- Прочтите эти инструкции.
- Сохраните эти инструкции.
- Учтите все предупреждения.
- Следуйте всем инструкциям.
- Не используйте данное устройство возле воды.
- Очищайте устройство только сухой тканью.
- Не блокируйте вентиляционные отверстия. Выполняйте установку в соответствии с инструкциями производителя.
- Не устанавливайте устройство вблизи источников тепла, таких как батареи, обогреватели, плиты или другие вырабатывающие тепло приборы (включая усилители).
- Не удаляйте защитные элементы поляризованной или заземляющей вилки. У поляризованной вилки два ножевых контакта, один из которых шире другого.

У заземляющей вилки два ножевых контакта и третий заземляющий штырь. Широкий ножевой контакт или третий штырь предусмотрены для обеспечения безопасности. Если прилагаемая к устройству вилка не подходит к вашей розетке, проконсультируйтесь с электриком на предмет замены устаревшей розетки.

- Защитите шнур питания от сдавливания или защемления, в особенности возле вилок, электрических розеток и в месте выхода из прибора.
- Используйте только рекомендованные производителем крепления/принадлежности.
- Используйте только рекомендованные производителем или продаваемые с прибором тележки, стойки, штативы, кронштейны или тумбы. При использовании тележки перемещайте тележку с прибором аккуратно во избежание получения травм от опрокидывания.
- Отключайте прибор из розетки во время грозы или продолжительного простоя.
- Поручайте любое обслуживание квалифицированным специалистам по обслуживанию. Обслуживание требуется в случае любого повреждения прибора, например повреждения шнура или вилки питания, проникновения жидкости или падения предметов внутрь прибора, попадания дождя или влаги на прибор, неисправной работы или падения прибора.
- ПРЕДУПРЕЖДЕНИЕ об использовании батарей — во избежание протекания батарей, которое может привести к травмам, повреждению имущества или устройства:
 - Корректно установите все батареи в соответствии с маркировкой + и - на изделии.
 - Не сочетайте разные виды батарей (старые и новые или угольные и щелочные и т. п.).
 - Извлекайте батареи из устройства, если оно не используется в течение долгого времени.
 - Батареи не должны подвергаться воздействию повышенных температур, например солнечного света, огня и т. п.
 - Перхлоратный материал — может потребоваться особое обращение. См. www.dtsc.ca.gov/hazardouswaste/perchlorate.
- В изделии/пульте дистанционного управления могут находиться дисковые/пуговичные батареи, которые могут быть проглочены. Всегда держите батареи



в недоступном для детей месте! При проглатывании батареи могут стать причиной серьезной травмы или смерти. В течение двух часов с момента проглатывания могут возникнуть тяжелые ожоги внутренних органов.

- При подозрении на проглатывание или помещение батареи внутрь тела немедленно обратитесь за медицинской помощью.
- При замене батарей обязательно держите все новые и использованные батареи в недоступном для детей месте. После замены батареи убедитесь, что отсек для батарей надежно закрыт.
- Если отсек для батарей невозможно надежно закрыть, прекратите использование изделия. Держите его в недоступном для детей месте и обратитесь к производителю.
- Не допускайте протекания или разбрызгивания жидкости на прибор.
- Не помещайте на прибор источники опасности (например, наполненные жидкостью сосуды, зажженные свечи).
- Данный прибор может содержать свинец и ртуть. Утилизируйте его в соответствии с местными законами, законами штата или федеральными законами. Для получения информации об утилизации или переработке обратитесь в местные органы. Дополнительную информацию о вариантах переработки можно найти на сайтах www.mygreenelectronics.com, www.eiae.org и www.recycle.philips.com.
- Если в качестве устройства отключения используется сетевая вилка или приборный соединитель, устройство отключения должно всегда быть готово к использованию.
- Не располагайте данный прибор на предмете мебели, который может наклониться, если ребенок или взрослый обопрется о него, потянет за него, встанет или залезет на него. Падающий прибор может вызвать серьезные травмы и даже привести к смерти.
- Не следует размещать прибор в закрытой мебели, такой как книжный шкаф или стойка, если не обеспечена надлежащая вентиляция. Убедитесь, что вокруг прибора остается не менее 20 см (7,8 дюйма) свободного пространства.

Символ оборудования II класса



Этот символ указывает на то, что в устройстве используется система двойной изоляции.

Выучите эти символы безопасности



Представленное выше изображение «Удар молнии» указывает на наличие неизолированного материала внутри устройства, который может спровоцировать поражение

электрическим током. В целях безопасности вас и ваших домашних не снимайте крышку изделия.



Символ в виде восклицательного знака привлекает внимание к функциям, для использования которых следует внимательно ознакомиться с прилагаемой

документацией во избежание проблем с эксплуатацией и обслуживанием.

ПРЕДУПРЕЖДЕНИЕ. В целях снижения риска возникновения пожара или поражения электрическим током не допускайте попадания дождя или влаги на прибор и не ставьте на него наполненные жидкостью сосуды, такие как вазы.

ВНИМАНИЕ! Во избежание поражения электрическим током полностью вставляйте вилку широким ножевым контактом в широкое гнездо.

Уход за изделием

Для очистки изделия используйте только салфетки из микрофибры.

Забота об окружающей среде

Утилизация старого устройства и батарей



Изделие сконструировано и изготовлено с использованием высококачественных материалов и компонентов, которые можно переработать и использовать повторно.



Этот символ на изделии означает, что на изделие распространяется действие Директивы ЕС 2012/19/EU.



Этот символ означает, что изделие содержит батареи, на которые распространяется действие Директивы ЕС 2013/56/EU, и которые запрещается выбрасывать вместе с обычными бытовыми

отходами. Ознакомьтесь с местной системой раздельного сбора отходов в отношении утилизации электрических и электронных изделий и батарей. Следуйте местным правилам и не выбрасывайте изделие и батарею вместе с обычными бытовыми отходами. Правильная утилизация отслуживших изделий и батарей помогает предотвращать отрицательные последствия для окружающей среды и здоровья людей.

Извлечение одноразовых батарей

Информация об извлечении одноразовых батарей приведена в разделе об установке батарей.

Соответствие нормативным требованиям

Изделие соответствует требованиям Европейского Сообщества к радиопомехам оборудования.

Настоящим компания TP Vision Europe B.V. заявляет, что изделие соответствует основным требованиям и другим положениям Директивы 2014/53/EU.

Декларацию о соответствии можно найти на сайте www.p4c.philips.com.

Комплект поставки

Проверьте и сверьте содержимое упаковки.

Звуковая панель	,1 шт.
Пульт дистанционного управления	,1 шт.
Адаптер питания переменного тока (для звуковой панели)	,1 шт.
Комплект для настенного монтажа (настенный кронштейн, 2 шт.; винт, 6 шт., дюбель, 2 шт.)	,1 шт.
Краткое руководство, гарантийный талон, паспорт безопасности,	1 шт.
Батарей AAA	,2 шт.



2 Ваша звуковая панель

Поздравляем с покупкой и добро пожаловать в Philips! Чтобы воспользоваться всеми преимуществами поддержки Philips, зарегистрируйте приобретенную звуковую панель на веб-сайте www.philips.com/support.

Основное устройство

Этот раздел содержит описание основного устройства.

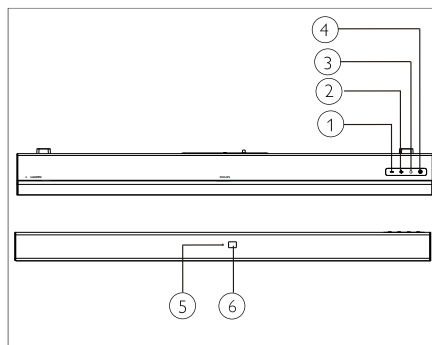

- ① - **(Volume)**
Уменьшение громкости.
- ② + **(Volume)**
Увеличение громкости.
- ③ **(SOURCE)**
Выбор источника входного сигнала для звуковой панели.
- ④
Включение звуковой панели или перевод в режим ожидания.
- ⑤ **Разноцветный светодиодный индикатор Источник/Режим ожидания**
- ⑥ **Датчик пульта дистанционного управления**

Пульт дистанционного управления

В этом разделе описывается пульт дистанционного управления.

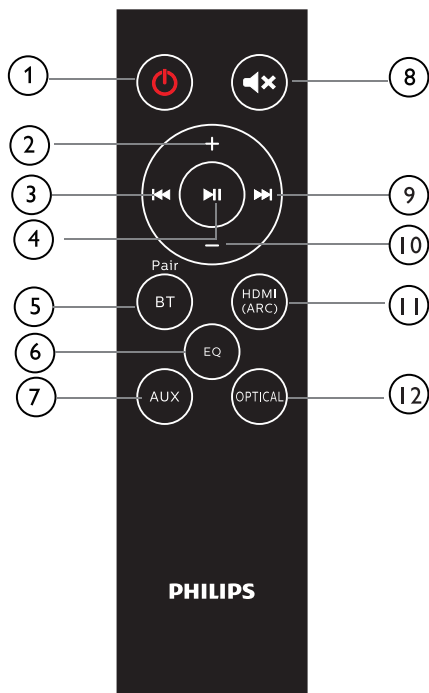

- ① **⏻ (Standby-On)**
 - Включение звуковой панели или перевод в режим ожидания.
- ② **+ (Volume)**
 - Увеличение громкости.
- ③ **⏮**
 - Переход к предыдущей композиции в режиме Bluetooth.
- ④ **⏸**
 - Воспроизведение, пауза или возобновление воспроизведения в режиме Bluetooth.
- ⑤ **BT/PAIR**
 - Нажмите, чтобы перейти в режим Bluetooth.
 - Нажмите и удерживайте, чтобы прекратить текущее подключение устройства Bluetooth и начать новое сопряжение.
- ⑥ **EQ**
 - Переключение между тремя режимами эквалайзера: Movie, Music и News.
- ⑦ **AUX**
 - Выбор аудиоисточника через соединение AUX.
- ⑧ **🔇**
 - Отключение или включение звука.
- ⑨ **⏭**
 - Переход к следующей композиции в режиме Bluetooth.
- ⑩ **- (Volume)**
 - Уменьшение громкости.
- ⑪ **HDMI (ARC)**
 - Выбор аудиоисточника через соединение HDMI (ARC).
- ⑫ **OPTICAL**
 - Выбор аудиоисточника через оптическое соединение.

Разъемы

В данном разделе приведен обзор разъемов, расположенных на звуковой панели.

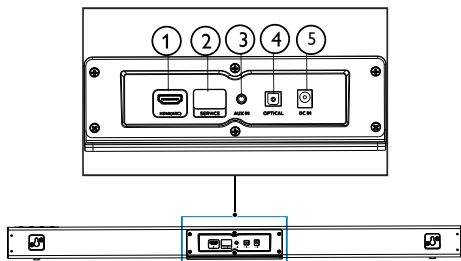

- ① **HDMI (ARC)**
Подключение ко входу HDMI на телевизоре.
- ② **SERVICE**
Для обновления программного обеспечения.
- ③ **AUX IN**
Аудиовход для подключения, например, MP3-плеера (3,5-мм разъем).
- ④ **OPTICAL**
Разъем для подключения к оптическому аудиовыходу на телевизоре или цифровом устройстве.
- ⑤ **DC IN**
Подключение звуковой панели к источнику электропитания.

3 Подключение

Этот раздел поможет подключить звуковую панель к телевизору и другим устройствам.

Информация об основных подключениях звуковой панели и принадлежностей приведена в кратком руководстве.

Примечание

- Идентификационные данные и параметры электропитания указаны на заводской табличке на задней или нижней панели изделия.
- Перед выполнением или изменением любых подключений обязательно отключите все устройства от розетки.

Размещение

Расположите звуковую панель и сабвуфер, как показано ниже.

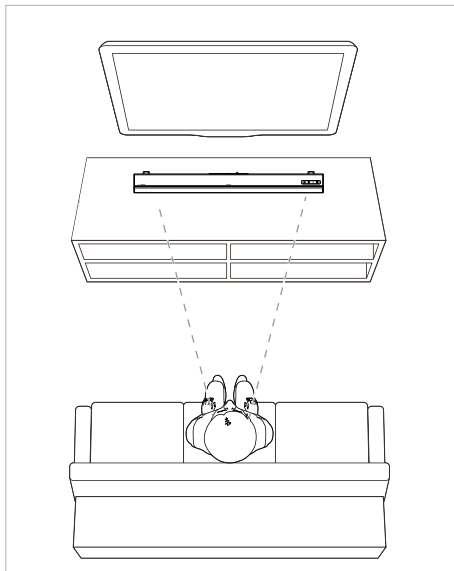

Подключение звуковой панели

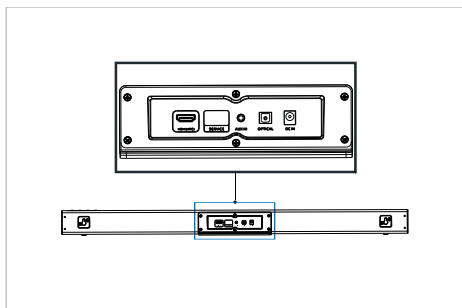

Подключение звука от телевизора и других устройств

Вариант 1: подключение звука через цифровой оптический кабель

Наилучшее качество звука

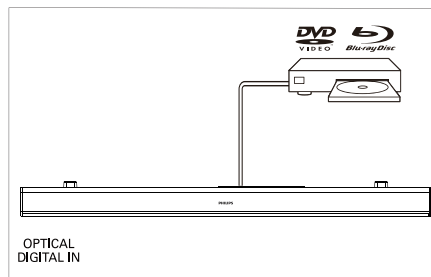
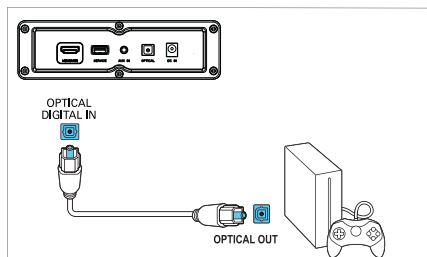
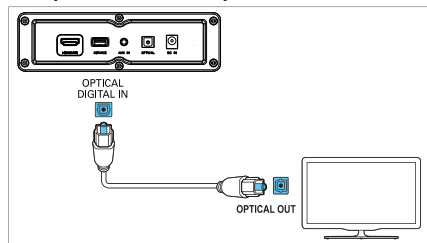

1 Используя оптический кабель, подключите разъем **OPTICAL** на вашей звуковой панели к разъему **OPTICAL OUT** на телевизоре или другом устройстве.

- Цифровой оптический разъем может быть отмечен как **SPDIF** или **SPDIF OUT**.

ПРИМЕЧАНИЕ. Аудиовыход телевизора должен быть настроен на PCM.

Вариант 2: подключение звука через 3,5-мм стереофонический аудиокабель

Базовое качество звука

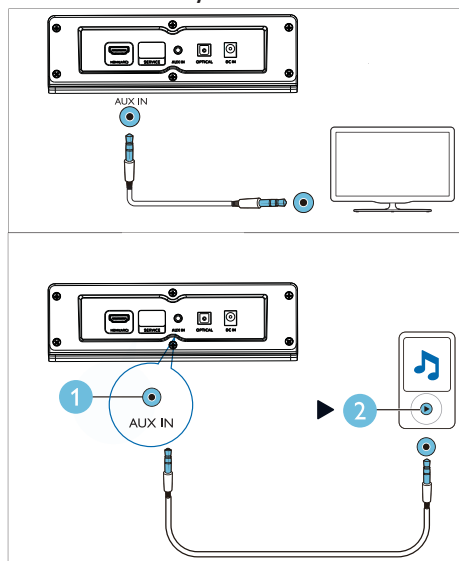

- 1 При помощи 3,5-мм стереофонического аудиокабеля подсоедините разъем **AUX IN** на звуковой панели к разъему **AUX** на телевизоре или другом устройстве.

Вариант 3: подключение к разъему HDMI (ARC)

Ваша звуковая панель поддерживает HDMI с технологией реверсивного звукового канала (ARC). Если ваш телевизор имеет разъем HDMI ARC, вы можете слушать звук телевизора через звуковую панель, используя отдельный HDMI-кабель.

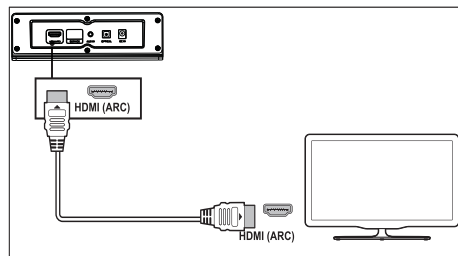

- 1 При помощи высокоскоростного кабеля HDMI подсоедините разъем **HDMI OUT (ARC)-TO TV** (Выход HDMI (ARC) на телевизор) на звуковой панели к разъему **HDMI ARC** на телевизоре.
 - Разъем **HDMI ARC** на телевизоре может быть отмечен иначе. Более подробную информацию см. в руководстве пользователя на телевизор.
- 2 На телевизоре включите функцию HDMI-CEC. Более подробную информацию см. в руководстве пользователя на телевизор.

ПРИМЕЧАНИЕ. Аудиовыход телевизора должен быть настроен на PCM.

4 Использование звуковой панели

Этот раздел поможет использовать звуковую панель для воспроизведения звука с подключенных устройств.

Перед началом

- Выполните необходимые подключения, описанные в кратком руководстве или руководстве пользователя.
- Переключите звуковую панель на нужный источник сигнала от других устройств.



Включение/выключение питания

Подключите звуковую панель к источнику питания, и индикатор загорится красным (режим ожидания). Нажмите , чтобы включить звуковую панель. Индикатор звуковой панели загорится белым, а затем покажет статус последнего подключенного источника. Нажмите кнопку еще раз, чтобы переключить звуковую панель в режим ожидания.



-  Режим ожидания: Индикатор непрерывно горит красным.

Контроль громкости

Нажмите **+/- (Volume)**, чтобы увеличить или уменьшить громкость.

- Чтобы выключить звук, нажмите кнопку  на пульте управления.
- Для включения звука нажмите кнопку  еще раз или нажмите кнопку **+/- (Volume)**.





Состояние индикатора

-  Уменьшить/Увеличить громкость/Выключить звук: Мигает красным.
-  Максимальный/Минимальный звук: Непрерывно горит красным в течение трех секунд.

- При нажатии кнопки **+ (Volume)** для увеличения громкости, индикатор звуковой панели будет мигать красным, и громкость вернется к нормальному состоянию. Индикатор звуковой панели будет непрерывно гореть красным в течение трех секунд, когда уровень громкости достигает максимума.
- При нажатии кнопки **- (Volume)** для уменьшения громкости, индикатор звуковой панели будет мигать красным, и громкость вернется к нормальному состоянию. Индикатор звуковой панели будет непрерывно гореть красным в течение трех секунд, когда уровень громкости достигает минимума.



Выбор источника

Нажмите кнопку  на звуковой панели несколько раз либо нажимайте соответствующие кнопки на пульте управления (**BT/PAIR, AUX, HDMI (ARC), OPTICAL**), чтобы переключаться между разными источниками.

-  AUX IN: Непрерывно горит зеленым
-  Поиск устройства Bluetooth: Мигает синим
-  Bluetooth-устройство подключено: Непрерывно горит синим
-  OPTICAL: Непрерывно горит желтым
-  HDMI (ARC): Непрерывно горит фиолетовым

Настройки эквалайзера

Нажмите кнопку **EQ** на пульте управления, чтобы выбрать режим эквалайзера Music, Movie или News.

-  Music: Индикатор звуковой панели мигает белым в течение трех секунд.
-  Movie: Индикатор звуковой панели мигает зеленым в течение трех секунд.
-  News: Индикатор звуковой панели мигает красным в течение трех секунд.

Источник аудио AUX

Вы можете слушать аудио с внешнего устройства (смартфон, планшет и т.д.) с помощью 3,5-мм стереофонического аудиокабеля.

- 1 Подключите внешнее устройство к звуковой панели с помощью 3,5-мм стереофонического аудиокабеля (приобретается отдельно). См. стр.8 для подключения устройств по AUX.
- 2 Нажмите кнопку **AUX** на пульте дистанционного управления.
 -  Индикатор звуковой панели загорится зеленым.
- 3 Начните воспроизведение аудио на внешнем устройстве (в случае необходимости обратитесь к инструкции к вашему устройству).

Оптический источник аудио

Вы можете проигрывать аудио с телевизора с помощью оптического кабеля.

- 1 Подключите телевизор к звуковой панели с помощью оптического кабеля (приобретается отдельно). См. стр.8 для подключения устройств OPTICAL.
- 2 Нажмите кнопку **OPTICAL** на пульте дистанционного управления.
 -  Индикатор звуковой панели загорится желтым.

Примечание. Аудиовыход телевизора должен быть настроен на PCM.

Источник аудио HDMI (ARC)

ARC (технология реверсивного звукового канала) используется в цифровом аудиовыходе ЖК-телевизоров с целью оптимального синхронного качества звука.

- 1 Подключите телевизор к звуковой панели с помощью HDMI-кабеля (приобретается отдельно). См. стр.8 для подключения устройств по HDMI (ARC).
- 2 Нажмите кнопку **HDMI (ARC)** на пульте дистанционного управления.
 -  Индикатор звуковой панели загорится фиолетовым.

Примечание. Аудиовыход телевизора должен быть настроен на PCM, и функция ARC должна быть включена (обратитесь к руководству пользователя для вашего телевизора).

Воспроизведение звука через Bluetooth

Подключите звуковую панель к устройству Bluetooth (например, iPad, iPhone, iPod touch, телефону с ОС Android или ноутбуку) с помощью Bluetooth. После этого можно прослушивать хранящиеся на устройстве аудиофайлы через динамики звуковой панели.

Для этого потребуется:

- Устройство Bluetooth с поддержкой профилей Bluetooth A2DP и AVRCP и с версией Bluetooth 4.2 или выше.
- Рабочее расстояние между звуковой панелью и устройством Bluetooth составляет примерно 4 метра (13 футов).

- 1 Нажмите кнопку **BT/Pair** на пульте дистанционного управления, чтобы переключить звуковую панель в режим Bluetooth.
 - ↳ Индикатор звуковой панели начнет мигать синим.
- 2 На Bluetooth-устройстве включите функцию Bluetooth, выполните поиск и выберите **Philips TAB5105**, чтобы начать соединение (см. в Руководстве пользователя Bluetooth-устройства о том, как включить функцию Bluetooth).
 - ↳ Во время подключения индикатор звуковой панели мигает синим цветом.
- 3 При успешном подключении индикатор звуковой панели начнет непрерывно гореть синим, и прозвучит звуковой сигнал. Если подключение не произойдет, индикатор будет постоянно мигать.
- 4 Выбирайте и воспроизводите аудиофайлы или музыку с устройства Bluetooth.
 - Если во время воспроизведения поступит входящий вызов, воспроизведение музыки будет приостановлено.
 - Если ваше Bluetooth-устройство поддерживает профиль AVRCP, на пульте дистанционного управления можно нажать кнопку **◀◀▶▶**, чтобы перейти к следующему треку, или нажать **▶▶**, чтобы остановить или возобновить воспроизведение.

5 Чтобы выйти из режима Bluetooth, переключите звуковую панель на другой источник.

- При последующем переключении в режим Bluetooth соединение по Bluetooth останется активным.

Отключение Bluetooth-устройства:

- Если вы хотите подключить звуковую панель к другому устройству Bluetooth, нажмите и удерживайте кнопку **BT/PAIR** на пульте дистанционного управления, чтобы отсоединить подключенное на данный момент устройство Bluetooth.

Состояние индикатора



Ожидание подключения: Мигает синим



Подключено: Непрерывно горит синим



Отключено: Мигает синим

Примечание

- Поточная передача музыки может быть прервана из-за препятствий между устройством и панелью, таких как стена, закрывающий устройство металлический корпус или наличие поблизости других устройств, работающих на той же частоте.

Автоматический переход в режим ожидания

Устройство автоматически переходит в режим ожидания, если в течение 15 минут не было нажато ни одной кнопки и с подключенного устройства не воспроизводится звук.

Применение заводских настроек

Вы можете сбросить настройки звуковой панели на режим по умолчанию.

- 1** В режиме AUX нажмите и удерживайте кнопку  на пульте дистанционного управления в течение пяти секунд.
↳ Заводские настройки будут восстановлены.

5 Крепление на стене

Примечание

- Неправильное крепление на стене может привести к несчастному случаю, травме или повреждению. По любым вопросам обращайтесь в отдел поддержки потребителей в вашей стране.
- Прежде чем закреплять звуковую панель на стене, убедитесь, что стена способна выдержать ее вес.

Длина/диаметр винтов

Убедитесь, что вы используете винты подходящей длины и диаметра в зависимости от типа крепежа звуковой панели на стену.



Схема установки звуковой панели на стене приведена на иллюстрации в кратком руководстве.

- 1) Просверлите в стене два отверстия.
- 2) Закрепите в отверстиях дюбели и винты.
- 3) Повесьте звуковую панель на крепежные винты.

6 Технические характеристики изделия

Примечание

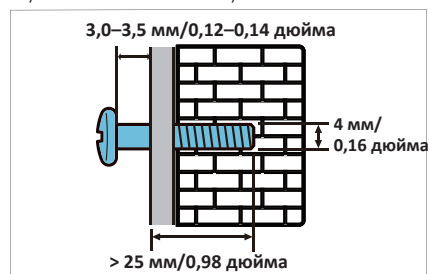
- Технические характеристики и дизайн могут изменяться без уведомления.

Усилитель

- Среднеквадратичная общая выходная мощность: 30 Вт ср.-кв. (+/- 0,5 дБ, коэффициент нелинейных искажений 10%)
- Частотная характеристика: 50 Гц–15 кГц / ± 3 дБ
- Коэффициент «сигнал-шум»: > 65 дБ (CCIR) / (А-взвешенное)
- Коэффициент нелинейных искажений: < 1 %
- Входная чувствительность:
 - AUX IN: 500 мВ +/- 50 мВ

Bluetooth

- Профили Bluetooth: A2DP, AVRCP
- Версия Bluetooth: 4.2
- Диапазон частот/выходная мощность: 2402—2480 МГц / ≤ 20 дБ/мВт

Основное устройство

Звуковая панель

- Источник питания: 100–240 В пер. тока, 50/60 Гц
- Потребляемая мощность: 15 В/1,6 А
- Потребляемая мощность в режиме ожидания: ≤ 0,5 Вт
- Габариты (Ш x В x Г): 900 x 65,5 x 91 мм
- Вес: 1,53 кг
- Драйвер: 2 полнодиапазонных (52 мм/2 дюйма, 4 Ом)

Батареи пульта дистанционного управления

- AAA-R03-1,5 В, 2 шт.

7 Устранение неполадок



Предупреждение

- Риск поражения электрическим током. Запрещено снимать корпус изделия.

Чтобы сохранить гарантию, не пытайтесь ремонтировать изделие самостоятельно.

Если у вас возникли проблемы при работе с устройством, проверьте следующие пункты перед обращением в службу поддержки.

Если проблема не решится, обратитесь в службу поддержки по адресу: www.philips.com/support.

Основное устройство

Не работают кнопки на звуковой панели.

- Отсоедините звуковую панель от источника питания на несколько минут и повторно подключите.

Звук

Нет звука из динамиков звуковой панели.

- Подключите аудиокабель от звуковой панели к телевизору или другим устройствам.
- Сбросьте звуковую панель на заводские настройки.
- На пульте дистанционного управления выберите правильный аудиовход.
- Убедитесь, что звук на звуковой панели не отключен.

Искаженный звук или эхо

- Если вы воспроизводите звук с телевизора через звуковую панель, убедитесь, что звук телевизора выключен.

Bluetooth

Устройство не может подключиться к звуковой панели.

- Устройство не поддерживает совместимые профили, необходимые для звуковой панели.
- Вы не включили функцию Bluetooth на устройстве. См. руководство пользователя, чтобы узнать, как включить функцию.
- Устройство подключено неправильно. Подключите устройство правильно (см. пункт «Воспроизведение звука через Bluetooth» на стр. 10).

- Звуковая панель уже подключена к другому устройству Bluetooth. Отсоедините подключенное устройство, затем повторите попытку.

Плохое качество звука подключенного устройства Bluetooth.

- Плохой прием Bluetooth. Переместите устройство ближе к звуковой панели или устраните препятствие между устройством и звуковой панелью.

Подключенное устройство Bluetooth постоянно включается и выключается.

- Плохой прием Bluetooth. Переместите устройство ближе к звуковой панели или устраните препятствие между устройством и звуковой панелью.
- Отключите функцию Wi-Fi устройства Bluetooth, чтобы избежать помех.
- В некоторых устройствах Bluetooth функция Bluetooth автоматически отключается для экономии энергии. Это не является неисправностью звуковой панели.



Технические характеристики могут изменяться без предупреждения. Последние версии документов и изменения находятся по адресу: www.philips.com/support.

Philips и эмблема в виде щита Philips являются зарегистрированными товарными знаками компании Koninklijke Philips N.V. и используются в рамках лицензионного соглашения. Производителем данного изделия и лицом, несущим ответственность за его продажу, является компания MMD Hong Kong Holding Limited или одно из ее аффилированных лиц; лицом, предоставляющим гарантию на данное изделие, является компания MMD Hong Kong Holding Limited.

