

KK Қолдану туралы нұсқаулары 2
Жуғыш-кептіргіш машина
RU Инструкция по эксплуатации 40
Стирально-сушильная машина

L 87695 NWD



perfekt in form und funktion

МАЗМҰНЫ

1. САҚТЫҚ ШАРАЛАРЫ.....	3
2. ҚАУІПСІЗДІК НҰСҚАУЛАРЫ.....	5
3. БҰЙЫМ СИПАТТАМАСЫ.....	7
4. БАСҚАРУ ПАНЕЛІ.....	8
5. БАҒДАРЛАМАЛАР	11
6. ПАЙДАЛАНУ КӨЛЕМІ.....	17
7. ФУНКЦИЯЛАР.....	18
8. ПАРАМЕТРЛЕР.....	20
9. КҮНДЕЛІКТІ ПАЙДАЛАНУ - ТЕК ЖУУ.....	20
10. КҮНДЕЛІКТІ ПАЙДАЛАНУ - ТЕК КЕПТІРУ.....	24
11. КҮНДЕЛІКТІ ПАЙДАЛАНУ - ЖУУ ЖӘНЕ КЕПТІРУ.....	26
12. АҚЫЛ-КЕҢЕС.....	28
13. КҮТУ МЕНЕН ТАЗАЛАУ.....	30
14. АҚАУЛЫҚТЫ ТҮЗЕТУ.....	34
15. ТЕХНИКАЛЫҚ ДЕРЕК.....	38

ТАМАША НӘТИЖЕГЕ ҚОЛ ЖЕТКІЗУ ҮШІН

AEG өнімін таңдағаныңызға рахмет. Бұл өнімді тұрмыс-тіршілікті жеңілдету үшін инновациялық технологияны - қатардағы құрылғыларда бола бермейтін функцияларды қолдана отырып, сізге жылдар бойы мүлтіксіз көмек көрсету үшін арнайы жасадық. Құрылғының мүмкіндіктерін барынша толық пайдалану үшін бірнеше минут уақытыңызды бөліп оқып шығыңыз. Біздің веб-сайтқа барып келесіні қараңыз:



Қолдануға қатысты кеңестер, кітапшалар, ақаулықты түзету, қызмет көрсету туралы ақпарат:

www.aeg.com/webselfservice



Сізге барынша жақсы қызмет көрсету үшін өніміңізді мына жерге тіркеңіз:

www.registeraeg.com



Құрылғыңызға қажетті керек-жарақтарды, шығынды материалдарды және фирмалық қосалқы бөлшектерді сатып алу үшін:

www.aeg.com/shop

ТҰТЫНУШЫҒА ҚЫЗМЕТ КӨРСЕТУ

Фирмалық заттарды қолдануды ұсынамыз.

Қызмет көрсету орталығына хабарласқанда келесі деректердің дайын болуын қамтамасыз етіңіз. Үлгісі, Өнім нөмірі, Сериялық нөмірі.

Деректерді техникалық ақпарат тақтайшасынан алуға болады.



Ескерту / Қауіп-қатерден сақтандыру ақпараты



Жалпы ақпарат және ақыл-кеңес



Қоршаған ортаға қатысты ақпарат

Өндіруші ескертусіз өзгеріс енгізу құқығына ие.

1. ⚠️ САҚТЫҚ ШАРАЛАРЫ

Құрылғыны орнатып іске қолданар алдында бірге жеткізілген нұсқауларды мұқият оқып шығыңыз. Құрылғыны дұрыс орнатпау мен дұрыс пайдаланбау нәтижесінде адам жарақат алса және ақаулық орын алса өндіруші жауапты емес. Нұсқаулықты келешекте қарап жүру үшін үнемі сақтап қойыңыз.

1.1 Балалар мен дәрменсіз адамдардың қауіпсіздігі



ЕСКЕРТУ!

Тұншығып қалу, жарақат алуы немесе кемтар болып қалу қаупі бар.

- Бұл құрылғыны 8 жастан асқан балалар мен денесіне, сезім жүйесіне не ақыл-есіне зақым келген адамдар не тәжірибесі аз адамдар өз қауіпсіздіктерін қамтамасыз ететін адамның қадағалауы немесе құрылғыны қауіпсіз қолдану бойынша берген нұсқауына сүйеніп, дұрыс қолданбау салдарын түсінсе қолдануына болады.
- Балаларға құрылғымен ойнауға рұқсат бермеңіз.
- 3 жасқа толмаған балаларды үнемі қарап отырмаған жағдайда құрылғыдан алыс ұстау керек.
- Орам материалдарының барлығын балалардан алыс ұстаңыз.
- Жуғыш заттардың барлығын балалардан алыс ұстаңыз.
- Құрылғының есігі ашық тұрғанда, балалар мен үй жануарларын алыс ұстаңыз.
- Құрылғы бала қауіпсіздігінің құралымен жабдықталса, оны іске қосуды ұсынамыз.
- Балалар тазалау және күтім көрсету жұмыстарын басқаның бақылауынсыз орындамауға тиіс.

1.2 Қауіпсіздік туралы жалпы ақпарат

- Бұл құрылғының техникалық сипаттамасын өзгертпеңіз.

- Бұл құрылғыны жеке орнатуға немесе дұрыс орын қалдыра отырып, ас үй қаптамасына орнатуға болады.
- Құрылғыны бекітілетін есіктің, сырғыма есіктің артына немесе топсасы керісінше орналасқан, құрылғының есігін толық ашуға кедергі жасайтын жерлерге орнатпаңыз.
- Құрылғының ашасын розеткаға тек құрылғыны орнатып болғаннан кейін ғана жалғаңыз. Орнатып болғаннан кейін ашаның қол жететін жерде тұрғанына көз жеткізіңіз.
- Табанындағы желдеткіш саңылауларға (егер бар болса) кілем кедергі жасамауға тиіс.
- Басқа жанармай қолданылатын құрылғылардан, сондай-ақ ашық оттан бөлінетін шығынды газдар қайта бөлмеге кірмес үшін, құрылғы орнатылған бөлменің жақсы желдетілуін қамтамасыз етіңіз.
- Шығасын ауаны құрылғыдан жанған газды немесе басқа отын түрінің шығарынды түтіндерін шығаруға арналған түтіктен шығаруға болмайды (егер бар болса).
- Судың жұмыс кезіндегі қысымы (ең аз және ең көп) 0,5 бар (0,05 МПа) және 8 бар (0,8 МПа) арасында болуға тиіс.
- Ең көп салмақ 9 кг көрсетілімін орындаңыз ("Бағдарлама кестесі" тарауын қараңыз).
- Құрылғыны жаңа түтіктер жинағын пайдаланып, су жүйесіне қосу керек. Ескі түтіктерді қайта пайдалануға болмайды.
- Егер қуат сымына зақым келсе, қатерден сақтану үшін оны өндіруші немесе уәкілетті қызмет көрсету орталығы немесе сол сияқты білікті маман ауыстыруға тиіс.
- Құрылғының айналасына жиналып қалған қыл-қыбырды тазалаңыз.
- Тағам пісіретін май, ацетон, алкоголь, бензин, керосин, дақ кетіргіштер, скипидар, балауыз және балауыз кетіргіш тәрізді заттарды, кір кептіргіш

машинамен кептірмей тұрып, қосымша жуғыш зат пайдаланып, ыстық сумен жуу керек.

- Өнеркәсіптік тазалағыш құралдармен тазаланған құрылғыны пайдаланбаңыз.
- Жуылмаған киімдерді кір кептіргіш машинада кептірмеңіз.
- Көбік резеңке (латекс көбік), моншада киілетін қалпақтар, су өткізбейтін текстиль, резеңкемен астарланған заттарды және киімдерді немесе резеңке толтырылған жастықтарды кір кептіргіш машинада кептіруге болмайды.
- Мата жұмсартқыштарды немесе ұқсас заттарды мата жұмсартқыштың нұсқауларында көрсетілген тәрізді пайдалану керек.
- Қалталардан шылым тұтатқыш және сіріңке тәрізді заттардың барлығын алыңыз.
- Егер барлық кір дереу алынып, қызулары тезірек тарап кетпесе, кір кептіргіш машинаны ешқашан кептіру циклы аяқталмай тұрып тоқтатпаңыз.
- Кір кептіргіш машинаның соңғы циклы кезінде, киімдердің температурасы киімдерге зақым келтірмейтін деңгейде болуы үшін қызу бөлінбейді (салқындату циклы).
- Құрылғыны тазалау үшін сулы спрейді және буды қолданбаңыз.
- Құрылғыны дымқыл, жұмсақ шүберекпен тазалаңыз. Тек бейтарап тазартқыш заттарды қолданыңыз. Жеміргіш заттарды, түрпілі жөкені, еріткіштерді немесе темір заттарды пайдаланбаңыз.
- Құрылғыны жөндеу алдында электр желісінен ағытып, ашасын розеткадан суырыңыз.

2. ҚАУІПСІЗДІК НҰСҚАУЛАРЫ

2.1 Орнату

- Құрылғымен бірге берілген орнату бойынша нұсқауларды орындаңыз.
- Құрылғыны температурасы 0 °C градустан төмен немесе ауа-райы

әсер ететін жерлерге орнатпаңыз немесе пайдаланбаңыз.

- Құрылғыны үнемі тік қалыпта жылжытыңыз.

- Құрылғы мен еден арасында ауаның айналуын қамтамасыз етіңіз.
- Орам материалдарының және тасымал тетіктерінің барлығын алыңыз.
- Құрылғы орнатылатын еденнің тегіс, орнықты, қызуға төзімді және таза болуын қамтамасыз етіңіз.
- Тасымал тетіктерін сақтап қойыңыз. Құрылғыны қайта көшірген кезде, барабанды бұғаттап қою керек.
- Құрылғыны жылжытқан кезде үнемі абай болыңыз, себебі салмағы ауыр. Өрқашан қорғаныс қолғабын киіңіз.
- Бүлінген құрылғыны орнатпаңыз немесе іске қоспаңыз.
- Құрылғыны температурасы 0 °C градустан төмен немесе ауа-райы әсер ететін жерлерге орнатпаңыз немесе пайдаланбаңыз.
- Құрылғыны есігі толық ашылмайтын жерге орнатпаңыз.
- Құрылғы мен кілемнің арасында тиісті орын болуын қамтамасыз ету үшін өзгермелі тіректерін реттеңіз.
- Құрылғыны тұрғылықты орнына қойғаннан кейін, ватерпас көмегімен деңгейінің әбден дұрыс қойылғанын тексеріңіз. Деңгейі дұрыс болмаса, тіректерін реттеңіз.

2.2 Электртоғына қосу



ЕСКЕРТУ!

Өрт шығу және электр қатеріне ұшырау қаупі бар.

- Құрылғыны міндетті түрде жерге тұйықтау қажет.
- Өрқашан дұрыс орнатылған, қатерден сақтандырылған розетканы қолданыңыз.
- Көп тармақты адаптерлер мен ұзартқыш сымдарды қолданбаңыз.
- Құрылғыны тоқтан ажырату үшін сымынан тартпаңыз. Өрқашан ашасынан тартып суырыңыз.
- Қорек сымын немесе ашасын су қолмен ұстамаңыз.
- ҰБ мен Ирландияға ғана арналған: Құрылғының 13 А қуат ашасы бар. Егер қуат ашасының сақтандырығышын ауыстыру қажет

болса 13 А ASTA (BS 1362) сақтандырығышты пайдаланыңыз.

- Бұл құрылғы Е.Е.С. ережелеріне сай келеді.

2.3 Суға қосу

- Су қосылымы түтіктеріне ешбір зақым келтірмеңіз.
- Құрылғыны жаңа құбырларға немесе ұзақ уақыт қолданылмаған құбырларға жалғамай тұрып, суын тазарғанша ағызыңыз.
- Құрылғыны алғаш рет қолданған кезде еш жерінен су ақпай тұрғанына көз жеткізіңіз.

2.4 Пайдалану



ЕСКЕРТУ!

Жарақат алу, электр қатері, күйіп қалу және өрт қаупі, құрылғыны бүлдіріп алу қаупі бар.

- Бұл құрылғыны үйде ғана пайдаланыңыз.
- Бұл құрылғының техникалық сипаттамасын өзгертпеңіз.
- Тұтанғыш заттарды немесе ішіне тұтанғыш зат салынған дымқыл заттарды құрылғының ішіне, қасына немесе үстіне қоймаңыз.
- Бағдарлама жұмыс істеп тұрған кезде есіктің шынысына қол тигізбеңіз. Шыны ыстық болуы мүмкін.
- Толтырмасы бар немесе ішіне нәрсе салынған, нұқсан келген заттарды келтірмеңіз.
- Егер кірді дақ кетіргішпен жусаңыз, кептіру циклы алдында қосымша шаю циклын орындаңыз.
- Кірдегі темір заттардың барлығының алынғанына көз жеткізіңіз.
- Кір жуғыш машинада кептіруге болатын маталарды ғана кептіріңіз. Матаның затбелгісіндегі нұсқауларды орындаңыз.
- Пластик заттар қызуға төзімді емес.
 - Егер жуғыш зат салынған шарикті пайдалансаңыз, оны кептіру бағдарламасын орнатпай тұрып алыңыз.

- Тоқтамайтын бағдарламаны орнатқан кезде жуғыш зат шаригін пайдаланбаңыз.



ЕСКЕРТУ!

Жарақат алу немесе құрылғыны бүлдіріп алу қаупі бар.

- Ашық тұрған есіктің үстіне отыруға немесе үстіне шығып тұруға болмайды.
- Суы сорғалап тұрған киімдерді құрылғыға салып келтірмеңіз.

3. БҰЙЫМ СИПАТТАМАСЫ

3.1 Құрылғының жалпы көрінісі

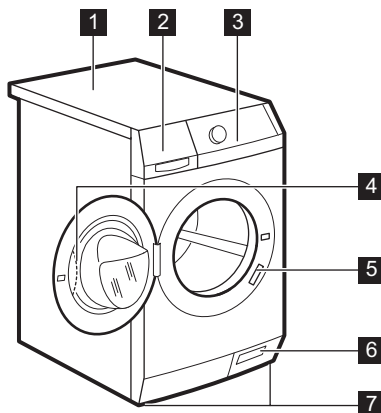

- 1 Жұмыс тақтасы
- 2 Жуғыш зат үлестіргіші
- 3 Басқару панелі
- 4 Есіктің тұтқасы
- 5 Техникалық ақпарат тақтайшасы
- 6 Су төгетін сорғының сүзгісі
- 7 Құрылғы деңгейін реттеуге арналған тірек

3.2 Бала қауіпсіздігі құралын қалай қосу керек

Бұл құрал балалар немесе үй жануарлары құрылғыға кіріп кетуден қорғайды.

Құралды сағат тілінің бағытымен көртігі көлденең қалыпқа келгенше бұраңыз.
Есікті жаба алмайсыз.

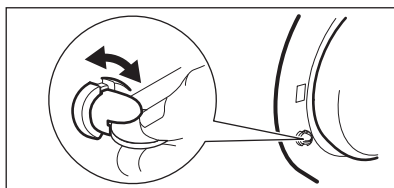

Есікті жабу үшін, құралды сағат тілінің бағытына қарсы, көртігі тік қалыпқа келгенше бұраңыз.

3.3 Орнатуға арналған жинақ (4055171146)

Уәкілетті дилерден алуға болады.

Егер құрылғыны плинтұсқа орнатсаңыз, құрылғыны орнату тақтайшасына бекіту керек.

Керек-жарақтармен бірге берілген нұсқаулықты мұқият оқыңыз.

4. БАСҚАРУ ПАНЕЛІ

4.1 Басқару панелінің сипаттамасы

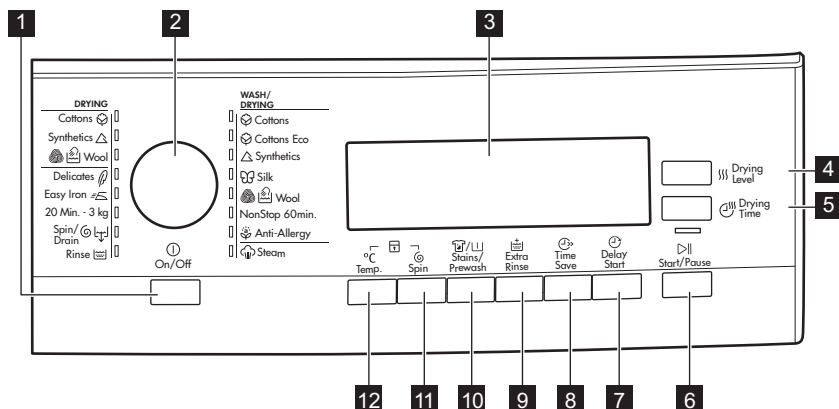





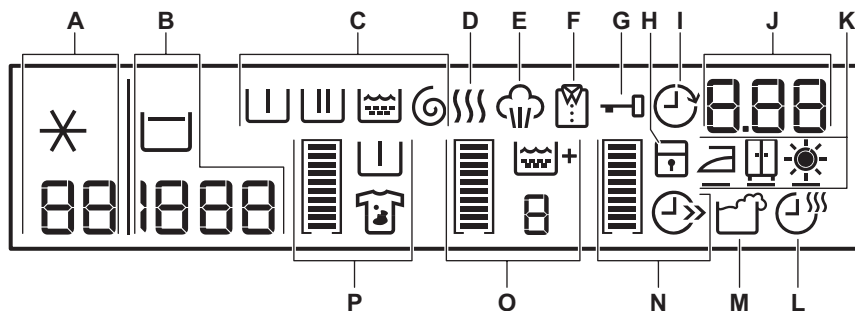









- | | |
|--|--|
| 1 Қосу/Өшіру түймешігі | 7 Тоқтата тұру түймешігі |
| 2 Бағдарлама түймешесі | 8 Уақытты үнемдеу түймешігі |
| 3 Дисплей | 9 Қосымша шаю түймешігі |
| 4 Кептіру деңгейі түймешігі | 10 Дақтар/Алдын ала жуу түймешігі |
| 5 Кептіру уақыты түймешігі | 11 Айналдыру түймешігі |
| 6 Start/Pause (Бастау/Үзіліс) түймешігі | 12 Температура түймешігі |





4.2 Дисплей







Бейнебетте төмендегілер көрсетіледі:

A		Орнатылған бағдарламаның температурасы
		Суық су
B		Орнатылған бағдарламаның айналдыру жылдамдығы
		Айналдырма индикаторы ¹⁾
		Шаюды кідірту белгішесі
<p>Цикл белгішелері Бағдарлама орнатылған кезде, бағдарламаның циклдарына қатысты белгішелердің барлығы жанады. Бағдарлама басталғанда, тек орындалып тұрған циклдің ғана белгішесі жыпылықтайды. Бағдарлама аяқталғанда, соңғы циклдің белгішесі жанып тұрады.</p>		
C		Алдын ала жуу циклі
		Жуу циклы
		Шаю циклы
		Айналдыру циклы
D		Кептіру бағдарламасын орнатқанда, кептіру белгішесі жанады.
E		Бу бағдарламасын орнатқанда, бу белгішесі жанады.
F		Кептіру бағдарламасын орнатқанда, мыжылудан сақтау белгішесі жанады.
G		<p>Белгіше көрсетіліп тұрғанда құрылғының есігін аша алмайсыз. Есікті белгіше көрінбей кеткенде ғана аша аласыз.</p> <p>Бағдарлама аяқталса да, белгіше көрсетіліп тұрса:</p> <ul style="list-style-type: none"> • «Шаюды кідірту» функциясы қосулы. • Барабанның ішінде су бар.
H		Бала қауіпсіздігі құралының белгішесі, осы құрал іске қосылған кезде жанады.
I		Кешіктіріп бастау функциясын орнатқан кезде, кешіктіріп бастау белгішесі жанады.

¹⁾ АЙНАЛДЫРУ/СУ ТӨГУ бағдарламасында ғана жұмыс істейді.





J		Бағдарлама уақыты (жуу және/немесе кептіру кезеңі) Бағдарлама басталған кезде, бағдарламаның уақыты 1 минутқа кеміп отырады.
		Кешіктіріп бастау Кешіктіріп бастау түймешігін басқан кезде бейнебетте кешіктіріп бастау уақыты көрсетіледі
		Ескерту кодтары Құрылғыда ақау бар болса, бейнебетте ескерту кодтары көрсетіледі. «Ақаулықты түзету» тарауын қараңыз.
		Келесі жағдайларда бейнебетте мына хабар бірнеше секунд көрсетіледі: <ul style="list-style-type: none"> • Функцияны жуу бағдарламасымен бірге орната алмаған кезде. • Жұмыс істеп тұрған бағдарламаны өзгертуге әрекет жасаған кезде.
		Бағдарлама аяқталған кезде.











Құрғақтық деңгейінің белгілері: бұлар автоматты кептіруді орнатқан кезде жанады.	
K	 Өте құрғақ деңгейінің белгісі
	 Шкафқа сақтау құрғақтығы белгісі
	 Үтіктеу құрғақтығы белгісі

L		Кептіру бағдарламасын орнатқанда, кептіру уақытының белгішесі жанады.
---	---	---

M		Құрылғы жуғыш заттың тым көп салынғанын анықтаса, циклдің соңында жуғыш заттың шамадан тыс салынғанын көрсететін белгі жанады.
---	---	--

Графикалық жолақ



	Егер функцияны орнатылған бағдарлама үшін таңдауға болса ғана бос индикатор жолағы көрсетіледі.
 	Индикатордың жолағы орнатылған функцияларға қарай тола бастайды.
	Егер теріс функция таңдалса, Err жазуы көрсетіліп, таңдаудың теріс екенін көрсетеді.

		Бағдарлама ұзақтығының бірін орнатқан кезде Уақытты үнемдеу индикаторы жанады.
N		Қысқарған уақыт
		Өте жылдам
		Осы функция іске қосылған кезде Қосымша шаю белгішесі жанады.
O		Бұл мән шаю циклдерінің жалпы санын көрсетеді.
		Шаю циклдерінің ең үлкен санын орнатқан кезде индикатордың жолағы толық көрсетіледі.
		Функцияны іске қосқан кезде Дақтар индикаторы жанады.
P		Осы функция іске қосылған кезде Алғашқы жуу белгішесі жанады.
		Функциялардың тек біреуін ғана орнатқан кезде индикатор жолағы толық болмайды.
		Екі функцияны орнатқан кезде индикатор жолағы толық болып көрсетіледі.

5. БАҒДАРЛАМАЛАР

5.1 Бағдарлама кестесі

Бағдарлама Температура ауқымы	Ең үлкен салмақ Ең үлкен айналдыру жылдамдығы	Бағдарлама сипаттамасы (Кірдің салмағы және кірлеу дәрежесі)
Жуу бағдарламалары		
Мақта мата 95°C - Суық	9 кг 1600 мин/айн	Ақ және түрлі-түсті мақта мата. Қалыпты және шамалы ластанған кір.
Мақта мата Эко ¹⁾ 60°C - 40°C	9 кг 1600 мин/айн	Ақ мақта мата және бояуы қанық мақта мата. Қалыпты кірлеген. Қуатты пайдалану азаяды және жуу бағдарламасының уақыты ұзарады.
Синтетика 60°C - Суық	4 кг 1200 мин/айн	Синтетика немесе аралас матадан жасалған заттар. Қалыпты кірлеген.

Бағдарлама Температура ауқымы	Ең үлкен салмақ Ең үлкен айналдыру жылдамдығы	Бағдарлама сипаттамасы (Кірдің салмағы және кірлеу дәрежесі)
Жібек мата 30°C	1 кг 1200 мин/айн	Жібек және аралас синтетикалық заттарға арналған арнайы бағдарлама.
 Жүн мата/Қолмен жуу 40°C - Суық	2 кг 1200 мин/айн	«Қолмен жуу» белгісі бар нәзік маталар, машинамен жууға болатын жүн маталар және қолмен жууға болатын жүн маталар.²⁾
NonStop 60мин. 40°C - 30°C	1 кг 1200 мин/айн	Аралас матадан (мақта мата және синтетика заттар) жасалған аз мөлшердегі заттарды жууға арналған, жуу және кептіру циклынан тұратын толық бағдарлама.
Аллергияға қарсы 60° C	9 кг 1600 мин/айн	Ақ мақта мата заттар. Бұл бағдарлама 60°C градуста жуу циклінің көмегімен микро-ағзаларды жояды және бір шаю циклін қосады. Осылайша киім барынша тиімді жуылады.
Жуу бағдарламалары		
 Бу 40°C	1,5 кг	Мақта мата және синтетика заттарға арналған бу бағдарламасы. Бұл цикл кірді жаңартып, қыжымын кетіруге көмектеседі.
Бу бағдарламалары³⁾		
Бу циклін кепкен, жуылған немесе бір рет жуылған кір үшін қолдануға болады. Бұл бағдарламалар кірдің бырысын жазып, иісін азайтып, матаны барынша тегіс етуге көмектеседі.		
Ешбір жуғыш зат қолданбаңыз. Егер қажет болса, дақты жуу немесе жумай тұрып тазарту арқылы кетіріңіз.		
Бу бағдарламалары ешбір зарарсызданыру циклін орындамайды.		
Мына заттар үшін Бу бағдарламасын орнатпаңыз:		
<ul style="list-style-type: none"> • зат белгісінде кептіргіш машинада кептіруге болады деген жазуы жоқ заттар. • пластик, темір, ағаш немесе сол сияқты заттар тағылған киімдердің барлығы. 		

Бағдарлама Температура ауқымы	Ең үлкен салмақ Ең үлкен айналдыру жылдамдығы	Бағдарлама сипаттамасы (Кірдің салмағы және кірлеу дәрежесі)
Шаю Суық	9 кг 1600 мин/айн	Кірді шаюға және айналдыруға арналған. Барлық маталар , жүн мата мен өте нәзік матадан басқа. Айналдыру жылдамдығын матаның түріне қарай азайтыңыз.
Айналдыру/Шаю ⁴⁾	9 кг 1600 мин/айн	Кірді айналдыруға және барабандағы суды төгуге арналған. Барлық маталар.
20 мин. - 3 кг 40°C - 30°C	3 кг 1200 мин/айн	Шамалы кірлеген немесе бір рет ғана киілген мақта мата және синтетика заттар.
Easy Iron (Жеңіл үтіктеу) 60°C - Суық	4 кг 800 мин/айн	Баппен жуылатын синтетикалық заттар. Қалыпты және шамалы ластанған кір. ⁵⁾
Нәзік мата 40°C - Суық	4 кг 1200 мин/айн	Акрил, вискоза, полиэстер тәрізді биязы матадан жасалған заттар. Қалыпты кірлеген.
Кептіру бағдарламалары		
 Wool (Жүн мата)	1 кг	Жүн матаны кептіруге арналған бағдарлама.
Синтетика	3 кг	Синтетикалық заттарды кептіруге арналған бағдарлама.

Бағдарлама Температура ауқымы	Ең үлкен салмақ Ең үлкен айналдыру жылдамдығы	Бағдарлама сипаттамасы (Кірдің салмағы және кірлеу дәрежесі)
Мақта мата	6 кг	Мақта мата заттарды кептіруге арналған бағдарлама.

1) 60°C градуспен жуатын Мақта мата Эко жуу бағдарламасы (9 кг үшін) және Мақта мата кептіру бағдарламасы - қуат мәндері ЕЕС 92/75 стандарттары бойынша көрсетілген тақтайшадағы ақпарат негізінде берілген үлгілік бағдарлама.



Жуу циклы суының температурасы таңдалған бағдарламаға арнап көрсеткен температурадан өзгеше болуы мүмкін.

- Осы цикл кезінде кірді баппен жуу үшін барабан баяу айналады. Барабан айналмай тұрған сияқты немесе дұрыс айналмай тұрған сияқты көрінуі мүмкін. Бұл құрылғы үшін қалыпты жағдай.
- Бу бағдарламасын кепкен кір үшін орнатқан кезде, цикл соңында кір дымқыл болуы мүмкін. Кірді кептіріп алу үшін таза ауаға шамамен 10 минут қою керек. Бағдарлама аяқталған кезде кірді барабаннан дереу алыңыз. Бу циклі аяқталғаннан кейін, кірді бәрібір үтіктеу керек, бірақ ол жеңіл үтіктеледі!
- Айналдыру жылдамдығын орнатыңыз. Оның кірге сай келетініне жақсылап көз жеткізіңіз. Егер Айналдырмау циклын орнатсаңыз, тек су тегу циклы ғана жұмыс істейді.
- Бұл цикл кірлер мыжылып қалмас үшін судың температурасын реттеп, баппен жуады және сығады. Құрылғы бірнеше шаю циклдарын қосады. Бұл бағдарлама кептіру циклымен үйлесімді емес.

Бағдарлама опцияларының сәйкестігі

Бағдарлама	Айналдыру	---	Дақтар/ Алдын ала жуу ¹⁾	Қосымша шаю ²⁾	Уақытты үнемдеу ³⁾	Тоқтата тұру
Мақта мата	■	■	■	■	■	■
Мақта мата Эко	■	■	■	■	■ ⁴⁾	■
Синтетика	■	■	■	■	■	■
Жібек мата	■					■
Жүн мата/Қолмен жуу 	■	■				■
NonStop 60мин.						■
Аллергияға қарсы	■	■	■	■		■
Бу						■
Шаю	■	■				■

Бағдарлама	Айналыдыру	---		Дақтар/Алдына жуу ¹⁾	Қосымша шаю ²⁾	Уақытты үнемдеу ³⁾	Тоқтата тұру
Айналыдыру/Шаю	■	■					■
20 мин. - 3 кг	■						■
Easy Iron (Жеңіл үтіктеу)	■		■	■ ⁵⁾	■	■	■
Нәзік мата	■		■	■	■	■	■

1) Егер сұйық жуғыш затты қолдансаңыз, Алдына ала жуу циклі жоқ бағдарламаны орнатыңыз. Дақ функциясы 40°C градустан төмен температурада жұмыс істемейді.



2) Егер тұрақты түрде Қосымша шаю функциясы қосылса, құрылғы қосымша шаю циклдарын қосады. Шаю бағдарламасы үшін төмен жылдамдықпен айналыдыру циклын орнатсаңыз, құрылғы баппен шаю және қысқа айналыдыру циклын орындайды.

3) Егер қысқа цикл уақытын орнатсаңыз, кірдің мөлшерін азайтуды ұсынамыз. Құрылғыға кірді толтыра салуға болады, бірақ жуу нәтижесі төмендейді.

4) Бұл бағдарлама үшін Өте жылдам циклды ғана орнатуға болады.

5) Тек Алдына ала жуу функциясына қол жетімді.

5.2 Автоматты түрде кептіру

Құрғақтық деңгейі	Матаның түрі	Салыным
 Өте құрғақ Сүлгі материалдарына арналған	Мақта мата және Зығыр мата (монша халаттары, монша сүлгілері, т.с.с.)	6 кг-ға дейін
 Шкафқа¹⁾ Жинап қойылатын заттарға арналған	Мақта мата және Зығыр мата (монша халаттары, монша сүлгілері, т.с.с.)	6 кг-ға дейін
	Синтетика және аралас маталар (джерпер, блуза, іш киімдер, тұрмыста пайдаланылатын жапқыштар)	3 кг-ға дейін
	Жібек маталар (блуза, жейде, киім.)	1 кг-ға дейін
	Жүн мата (жүн жемпір)	1 кг-ға дейін

Құрғақтық деңгейі	Матаның түрі	Салыным
 Үтіктеуге Үтіктеуге жарамды	Мақта мата және Зығыр мата (ақжаймалар, үстел жапқыштар, жейделер т.с.с.)	6 кг-ға дейін

1) **Сынақтан өткізетін мекемеге арналған кеңестер** EN 50229 стандартына сай сынақты БІРІНШІ кептірілетін кірді салып, ең үлкен көрсетілген кептіру параметрлері бойынша, (кірдің құрамы EN61121 стандартына сай) АВТ. ШКАФҚА бағдарламасын Мақта мата режиміне қойып орындау керек. ЕКІНШІ кептірілетін кірлерді қалған кірмен бірге, АВТ. ШКАФҚА бағдарламасын Мақта мата режиміне қойып орындау керек.

5.3 Уақыты қойылған кептіру циклы

Құрғақтық деңгейі	Матаның түрі	Салмақ (кг)	Айналыс ыру жылдамдығы (айн/мин)	Ұсынылатын уақыт (мин)
Өте құрғақ Сүлгі материалдарына арналған	Мақта мата және Зығыр мата (монша халаттары, монша сүлгілері, т.с.с.)	6	1600	220 - 240
		4	1600	140 - 160
		2	1600	100 - 110
Шафқа Жинап қойылатын заттарға арналған	Мақта мата және Зығыр мата (монша халаттары, монша сүлгілері, т.с.с.)	6	1600	210 - 230
		4	1600	130 - 150
		2	1600	90 - 100
Шафқа Жинап қойылатын заттарға арналған	Синтетика және аралас маталар (джемпер, блуза, іш киімдер, тұрмыста пайдаланылатын жапқыштар)	3	1200	100 - 110
		1	1200	40 - 50
		Жүн мата (жүн мата джемперлер)	1	1200
Үтіктеуге Үтіктеуге жарамды	Мақта мата және Зығыр мата (ақжаймалар, үстел жапқыштар, жейделер т.с.с.)	6	1600	150 - 170
		4	1600	85 - 105
		2	1600	55 - 65

5.4 Woolmark Apparel Care - Көк



- Woolmark компаниясы бұл машинаның жүн матаны жуу бағдарламасын сертификаттаған, дегенмен бұл компанияның талабы бойынша «қолмен жуу» деген затбелгісі бар заттарды, осы кір жуғыш машинаны өндірушінің

- нұсқауларын сақтап жуу керек. Киімді кептіру және басқа нұсқауларды күтім көрсету белгісінен қараңыз. M1144
- Woolmark компаниясы бұл машинаның жүн матаны кептіру бағдарламасын сертификаттаған, дегенмен бұл компанияның талабы бойынша «қолмен жуу» деген затбелгісі бар заттарды, осы машинаны өндірушінің нұсқауларын сақтап кептіру керек. Киімге күтім көрсетуге қатысты басқа нұсқауларды киімге күтім көрсету белгісінен қараңыз. M1224
- Ұлыбританияда, Ирландияда, Гонконг пен Индияда Woolmark белгісі - сертификатталған сауда белгісі болып табылады.

6. ПАЙДАЛАНУ КӨЛЕМІ



Осы кестеде жалпылама орташа мәндер көрсетілген. Әр түрлі себептер деректердің өзгеруіне әкелуі мүмкін: кірдің мөлшері мен түрі, судың және қоршаған ортаның температурасы.



Бағдарлама басталған кезде бейнебетте кірдің ең көп мөлшеріне арналған бағдарламаның ұзақтығы көрсетіледі. Жуу циклы кезінде бағдарлама ұзақтығы автоматты түрде есептеледі және салынған кірдің салмағы кірдің ең көп мөлшерінен аз болса барынша азаяды (мысалы, Мақта мата 60°C, кірдің ең көп мөлшері 9 кг болса, онда бағдарлама ұзақтығы 2 сағаттан асады; нақты салмақ 1 кг болса, бағдарлама ұзақтығы 1 сағатқа жетпейді). Құрылғы бағдарламаның нақты уақытын есептеп тұрғанда бейнебетте нүкте жыпылықтайды.

Бағдарламалар	Салмақ (кг)	Қуат тұтыну (кВт/сағ)	Суды пайдалану (литр)	Бағдарламаның болжалды ұзақтығы (минут)
Мақта мата 60 °C	9	1.6	69	168
Мақта мата Эко Мақта мата, үнемді 60 °C бағдарламасы ¹⁾	9	1.05	56	244
Мақта мата 40 °C	9	1.0	69	164

Бағдарламалар	Салмақ (кг)	Қуат тұтыну (кВт/сағ)	Суды пайдалану (литр)	Бағдарламаның болжалды ұзақтығы (минут)
Синтетика 40 °C	4	0.6	48	105
Нәзік мата 40 °C	4	0.7	58	86
Жүн мата/Қолмен жуу 30 °C	2	0.35	57	61

1) 9 кг салмаққа арналған «Мақта мата, үнемді 60°C бағдарламасы» қуат мәндері көрсетілген тақтайшадағы ақпарат негізінде ЕЕС 92/75 стандарттарына сай берілген бағдарлама.

7. ФУНКЦИЯЛАР

7.1 Қосу/Өшіру

Құрылғыны қосу немесе сөндіру үшін осы түймешікті басыңыз. Құрылғы іске қосылған кезде дыбыстық сигнал естіледі.

АВТ. Күту режимі функциясы қуатты аз қолдану үшін келесі жағдайларда құрылғыны автоматты түрде сөндіреді:

- Start/Pause (Бастай/Үзіліс) түймешігін басар алдында құрылғы 5 минут қолданылмай тұрса. Барлық параметр біржола тоқтатылады. Құрылғыны қайта іске қосу үшін Қосу/Өшіру түймешігін басыңыз. Жуу бағдарламасын және барлық қажетті функцияларды қайта орнатыңыз.
- Жуу бағдарламасы аяқталғаннан кейін 5 минут өткен соң «Бағдарламаның соңы» тарауын қараңыз

7.2 Бағдарлама түймешесі

Бағдарламаны орнату үшін осы тетікті бұраңыз. Тиісті бағдарламаның индикаторы жанады.

7.3 Температура

Өдепкі температураны өзгерту үшін осы түймешікті басыңыз. Дисплейде

✱ және — — пайда болған кезде құрылғы суды қыздырмайды.

7.4 Айналдыру

Төмендегі әрекеттерді орындау үшін осы түймешікті басыңыз:

- Бағдарламаның айналдыру циклінің ең үлкен жылдамдығын азайту үшін.



Бейнебетте тек орнатылған бағдарлама үшін таңдауға болатын айналдыру жылдамдықтары ғана көрсетіледі.

- Айналдыру циклін ажыратыңыз.
- **Шаюды кідірту** функциясын іске қосыңыз. Мата мыжылып қалмас үшін осы функцияны орнатыңыз. Бағдарлама аяқталған кезде құрылғы суы төгілмейді.

7.5 Дақтар/Алдын ала жуу

Бағдарламаға дақ және/немесе алдын ала жуу циклін қосу үшін түймешікті басыңыз.

Бір немесе екі функцияны іске қосу үшін түймешікті қайта-қайта басыңыз. Бейнебетте тиісті белгіше және индикатор жолағы көрсетіледі.

- **Дақтар:** Дағы оңай кетпейтін кірлерді жуу үшін осы функцияны қолданыңыз. Осы функцияны орнатқан кезде, дақ кетіргішті бөлігіне салыңыз.

Бұл функция бағдарламаның уақытын ұзартады.

i Бұл параметр 40° C градустан төмен температурада жұмыс істемейді.

- **Алғашқы жуу:** Жуу циклінен бұрын орындалатын алдын ала жуу циклін қосу үшін осы параметрді қолданыңыз. Қатты кірлеген кірді жуу үшін осы параметрді қолдануды ұсынамыз.

i Осы параметрді орнатқан кезде бағдарламаның уақыты ұзарады.

7.6 Қосымша шаю

Бағдарламаға қосымша шаю циклдарын қосу Қосымша шаю түймешігін басыңыз.

Жуғыш заттарға аллергиясы бар адамдар үшін немесе суы тым тұщы жерлерде осы функцияны қолданыңыз.

7.7 Уақытты үнемдеу

Осы функция арқылы бағдарламаның уақытын азайтуға болады.

- Күнделікті ластанатын киімдер үшін «Қысқартылған уақыт» функциясын осы түймешікті бір басып орнатыңыз.
- Шамалы кірлеген заттар үшін «Өте жылдам» функциясын осы түймешікті екі рет басып орнатыңыз.

i Кей бағдарламаларда екі функцияның тек біреуін ғана орнатуға болады.

7.8 Тоқтата тұру

Осы параметрдің көмегімен бағдарламаны 30 минуттан 20 сағатқа дейін кешіктіріп бастауға болады.



Бейнебетте тиісті индикатор және кешіктіру уақыты пайда болады.

7.9 Start/Pause (Бастау/Үзіліс)

Бағдарламаны бастау немесе кідірту үшін Start/Pause (Бастау/Үзіліс) түймешігін басыңыз.

7.10 Кептіру деңгейі

Осы түймешікті басып құрылғы ұсынатын 3 автоматты құрғақтық деңгейінің бірін орнатыңыз. Дисплейде орнатылған деңгейдің белгішесі көрсетіледі:

-  **Үтіктеу құрғақтығы** – үтіктелетін кір
-  **Шкафқа** – шкафқа салуға жарамды
-  **Өтке құрғақ** – әбден құрғатылатын кір

i Матаның бір түріне арналған уақыттардың барлығын орнату мүмкін емес.

7.11 Кептіру уақыты

Маталарды кептіру уақытын орнату үшін осы түймешікті басыңыз. Бейнебетте параметрдің орнатылған мәні көрсетіледі.

Осы түймешікті басқан сайын уақыт мәні 5 минутқа артып отырады.



i Маталарға арнап әр түрлі уақыттарды орнату мүмкін емес.

8. ПАРАМЕТРЛЕР

8.1 Дыбыстық сигналдар

Дыбыстық сигналдар мына жағдайларда қосылады:

- Құрылғыны іске қосқанда.
- Құрылғыны сөндіргенде.
- Түймешіктерді басқанда.
- Бағдарлама аяқталғанда.
- Құрылғыда ақау бар кезде.



Дыбыстық сигналдарды **сөндіру/қосу** үшін  /  және  түймешіктерін 6 секунд қатар басыңыз.



Егер дыбыстық сигналдарды сөндірсеңіз, олар құрылғыда ақау пайда болған кезде қосыла береді.

8.2 Бала қауіпсіздігінің құралы

Осы функцияның көмегімен балалар басқару панелімен ойнауға жол бермейсіз.



- Осы функцияны **іске қосу/ажырату** үшін  және  түймешіктерін  индикаторы **жанғанша/сөнгенше қатар басыңыз.**

Мына параметрді қосуға болады:

- Start/Pause (Бастау/Үзіліс) түймешігін басқаннан кейін: функциялар мен бағдарлама тетігі бұғатталады.
- Start/Pause (Бастау/Үзіліс) түймешігін баспай тұрып: құрылғы іске қосылмайды.

8.3 Тұрақты қосымша шаю

Осы функцияның көмегімен жаңа бағдарлама орнатқан кезде қосымша шаю циклі тұрақты орнатылып тұрады.

- Осы функцияны **іске қосу/ажырату** үшін  және  түймешіктерін Қосымша шаю **индикаторы жанғанша/сөнгенше қатар басыңыз.**

9. КҮНДЕЛІКТІ ПАЙДАЛАНУ - ТЕК ЖУУ

9.1 Бірінші қолданғанға дейін

1. Жуу циклына арналған бөлікке шамалы жуғыш зат салыңыз.
2. Мақта матаға арналған бағдарламаны орнатып, ең жоғары температураға қойып ешбір кір салмай жуыңыз.

Бұл цикл барабан мен машинаның ішінде бар болуы мүмкін кірлердің барлығын кетіреді.

9.2 Кірді салу

1. Құрылғының есігін ашыңыз
2. Кірді барабанға бір-бірден салыңыз.
3. Кірлерді құрылғыға салар алдында сілкілеңіз.

Барабанға тым көп кір салынбағанына көз жеткізіңіз.

4. Есікті нығыздап жабыңыз.

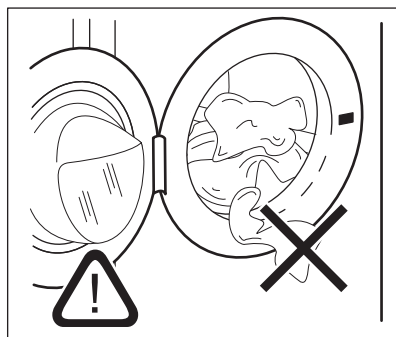



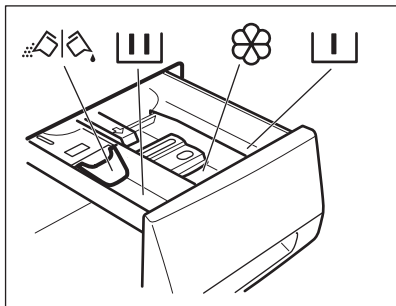

АБАЙЛАҢЫЗ

Тығыздағыш пен есіктің арасына ешбір кір қыстырылып қалмағанына көз жеткізіңіз. Су ағуы немесе кірге нұқсан келуі мүмкін.

9.3 Жуғыш зат пен үстемелерді салу



-  Алдын ала жуу циклына, жібіту бағдарламасына немесе дақ кетіргішке арналған қорапша.
-  Жуу циклына арналған бөлік.
-  Сұйық үстемелерге арналған бөлік (мата жұмсартқыш, крахмал).
- MAX** Сұйық үстемелердің мөлшеріне арналған ең жоғары деңгей.
-  Ұнтақ немесе сұйық жуғыш затқа арналған белгіш.

 Жуғыш заттардың орамында көрсетілетін нұсқауларды әрқашан орындаңыз.

9.4 Бөлгіштің орнын тексеріңіз

1. Жуғыш зат үлестіргішті тоқтап қалғанша сыртқа қарай тартыңыз.
2. Үлестіргішті алу үшін тетігін төмен басыңыз.

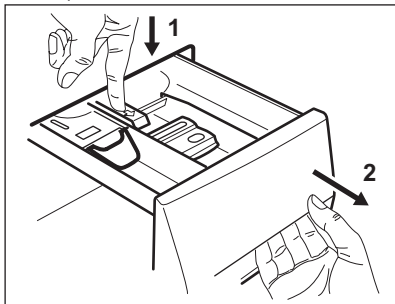

3. Ұнтақ жуғыш затты қолдану үшін бөлгішті жоғары бұраңыз.

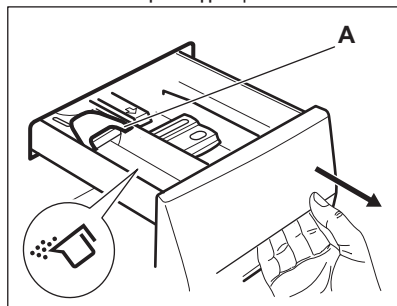

4. Сұйық жуғыш затты қолдану үшін бөлгішті төмен бұраңыз.

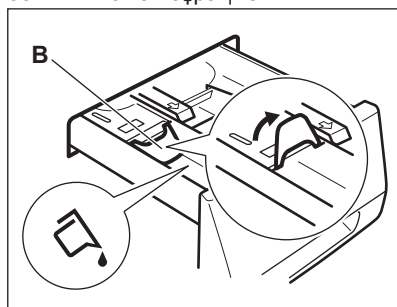

 **Бөлгіш ТӨМЕН қалыпта тұрған кезде:**

- Қоймалжың немесе қою сұйық жуғыш заттарды қолданбаңыз.
- Сұйық жуғыш затты бөлгіште көрсетілген межеден асырмаңыз.
- Алдын ала жуу циклын орнатпаңыз.
- Кешіктіріп бастау функциясын орнатпаңыз.

5. Жуғыш зат пен мата жұмсартқышты өлшеп алыңыз.
6. Жуғыш зат үлестіргішін абайлап жабыңыз.

Үлестіргішті жапқан кезде бөлгіштің ешбір бөгет жасамайтынына көз жеткізіңіз.

9.5 Құрылғыны іске қосу

1. Ашаны розеткаға қосыңыз.
 2. Су құятын шүмекті ашыңыз.
 3. Құрылғыны іске қосу үшін Қосу/Өшіру түймешігін басыңыз.
- Қысқа дыбыстық сигнал естіледі.

9.6 Бағдарламаны орнату

1. Бағдарлама тетігін бұрап, жуу бағдарламасын орнатыңыз:
 - Тиісті бағдарламаның индикаторы жанады.
 - Start/Pause (Бастау/Үзіліс) индикаторы жыпылықтайды.
 - Бейнебетте төмендегілер көрсетіледі: әдепкі температура, айналдыру жылдамдығы, бағдарлама циклдарының индикаторлары және бағдарламаның ұзақтығы.
2. Қажет болса, температураны, айналдыру жылдамдығын, циклдың ұзақтығын өзгертіңіз немесе қолжетімді параметрлерді қосыңыз. Параметрді қосқан кезде орнатылған параметрдің индикаторы жанады.



Егер қате орнатып қойсаңыз, бейнебетте **Err** жазуы пайда болады.

9.7 Кешіктіріп бастау функциясы жоқ бағдарламаны бастау

Бағдарламаны бастау үшін Start/Pause (Бастау/Үзіліс) түймешігін басыңыз. Тиісті индикаторы жыпылықтауын тоқтатып, жанған қалпы тұрады. Бейнебетте орындалып тұрған цикл индикаторы жыпылықтай бастайды. Бағдарлама басталады, есік бұғатталады. Бейнебетте  индикаторы пайда болады.



Құрылғыға су құйылған кезде су төгетін сорғы шамалы уақыт жұмыс істейді.

9.8 Құрылғының жұмысы



Бағдарлама басталғаннан кейін шамамен 15 минуттан кейін:

- Барынша аз уақыт ішінде тамаша нәтижеге қол жеткізу үшін құрылғы цикл уақытын барабанға салынған кірге қарай отырып, автоматты түрде реттейді.
- Бейнебетте жаңа уақыт мәні көрсетіледі.

9.9 Кешіктіріп бастау функциясы бар бағдарламаны бастау

1. Бейнебетте кешіктірілетін минут немесе сағат мәндері көрсетілгенше Тоқтата тұру түймешігін қайта-қайта басыңыз. Тиісті индикатор жанады.

2. Start/Pause (Бастау/Үзіліс) түймешігін басыңыз.

Құрылғы кешіктіріп бастау функциясының кері санағын бастайды. Кері санақ аяқталған кезде, бағдарлама автоматты түрде басталады.



Құрылғыны іске қосу үшін Start/Pause (Бастау/Үзіліс) түймешігін баспай тұрып, орнатылған кешіктіріп бастау функциясын біржола тоқтатуға немесе өзгертуге болады.

9.10 «Кешіктіріп бастау» функциясын болдырмау

Кешіктіріп бастау функциясын болдырмау үшін:

1. Құрылғыны кідірту үшін Start/Pause (Бастау/Үзіліс) түймешігін басыңыз.

Тиісті индикатор жыпылықтайды.

2. Тоқтата тұру түймешігін бейнебетте  пайда болғанша қайта-қайта басыңыз.
3. Бағдарламаны дереу бастау үшін Start/Pause (Бастау/Үзіліс) түймешігін қайта басыңыз.

9.11 Бағдарламаны кідірту және функцияны өзгерту

Кей функцияларды ғана басталмай тұрып өзгертуге болады.

1. Start/Pause (Бастау/Үзіліс) түймешігін басыңыз. Тиісті индикатор жыпылықтайды.
2. Орнатылған опцияны өзгертіңіз.
3. Start/Pause (Бастау/Үзіліс) түймешігін қайта басыңыз. Бағдарлама жалғасады.

9.12 Жұмыс істеп тұрған бағдарламаны болдырмау

1. Бағдарламаны біржола тоқтатып құрылғыны сөндіру үшін Қосу/Өшіру түймешігін басыңыз.
2. Құрылғыны іске қосу үшін Қосу/Өшіру түймешігін қайта басыңыз.

Енді жаңа жуу бағдарламасын орнатуға болады.



Жаңа бағдарламаны бастау алдында құрылғының суы төгіледі. Бұл жағдайда, жуғыш зат үлестіргіште жуғыш заттың әлі бар екеніне көз жеткізіңіз, егер жоқ болса қайтадан толтырыңыз.

9.13 Есікті ашу



Егер барабан ішіндегі судың температурасы мен деңгейі өте жоғары болса және/немесе барабан әлі айналып тұрса, есікті аша алмайсыз.

Бағдарлама немесе кешіктіріп бастау жұмыс істеп тұрғанда, құрылғының есігі бекітулі тұрады.



1. Start/Pause (Бастау/Үзіліс) түймешігін басыңыз.

Бейнебеттегі есік бұғатының индикаторы сөнеді.

2. Құрылғының есігін ашыңыз.
3. Есікті жауып, Start/Pause (Бастау/Үзіліс) түймешігін басыңыз. Бағдарлама немесе кешіктіріп бастау функциясы жалғасады.

9.14 Циклдың соңы

Бағдарлама аяқталғанда құрылғы автоматты түрде тоқтайды. Дыбыстық сигналдар естіледі (егер қосылып тұрса).

Дисплейде  жанады және есік бұғатының индикаторы  сөнеді.

Start/Pause (Бастау/Үзіліс) түймешігінің индикаторы сөнеді.

1. Құрылғыны сөндіру үшін Қосу/Өшіру түймешігін басыңыз.

Бағдарлама аяқталғаннан кейін бес минут өткеннен кейін, қуат үнемдеу функциясы құрылғыны автоматты түрде сөндіреді.



Құрылғыны қайта іске қосқанда, бейнебетте соңғы орнатылған бағдарламаның аяқталуы көрсетіледі. Жаңа циклді орнату үшін бағдарлама тетігін бұраңыз.

2. Құрылғыдан кірді алыңыз.
3. Барабанның бос екеніне көз жеткізіңіз.
4. Зең және иіс пайда болмас үшін есікті сәл ашып қойыңыз

9.15 Цикл аяқталғаннан кейін суды төгу

Жуу бағдарламасы аяқталды, бірақ барабанда су тұр:

Кір мыжылып қалмас үшін барабан мезгіл-мезгіл айналып тұрады.

Есік бұғаттаулы  индикаторы жанып тұр. Есік құлыпталып тұрады.

Есікті ашу үшін суды төгу керек:

1. Қажет болса, айналдыру жылдамдығын азайтыңыз.
2. Start/Pause (Бастау/Үзіліс) түймешігін басыңыз.

Құрылғы суды төгеді де, айналдыру кезеңін орындайды.

- Бағдарлама аяқталып, есік бұғаттаулы индикаторы  көрінбей кеткенде есікті ашуға болады.
- Құрылғыны сөндіру үшін Қосу/Өшіру түймешігін бірнеше секунд басыңыз.



Құрылғы шамамен 18 сағаттан кейін суды автоматты түрде төгеді және айналдырады.

9.16 АВТ. Күту режимі функциясы

АВТ. Күту режимі функциясы қуатты аз қолдану үшін келесі жағдайларда құрылғыны автоматты түрде сөндіреді:

- Start/Pause (Бастау/Үзіліс) түймешігін басар алдында құрылғы 5 минут қолданылмай тұрса. Құрылғыны қайта іске қосу үшін Қосу/Өшіру түймешігін басыңыз.
- Жуу бағдарламасы аяқталғаннан кейін 5 минут өткен соң Құрылғыны қайта іске қосу үшін Қосу/Өшіру түймешігін басыңыз. Бейнебетте соңғы орнатылған бағдарламаның соңы көрсетіледі. Жаңа циклді орнату үшін бағдарлама тетігін бұраңыз.



Аяқталған кезде барабан ішінде су қалатын функцияны таңдасаңыз, АВТ. Күту режимі функциясы суды төгу қажет екенін ескерту үшін құрылғыны **сөндірмейді**.

10. КҮНДЕЛІКТІ ПАЙДАЛАНУ - ТЕК КЕПТІРУ





ЕСКЕРТУ!

Қауіпсіздік тарауларын қараңыз.

10.1 Кептіруге дайындық

- Құрылғыны іске қосу үшін Қосу/Өшіру түймешігін бірнеше секунд басыңыз
- Кірді бір-бірден салыңыз.
- Бағдарлама тетігін кірлерді кептіруге сай келетін кептіру бағдарламасына бұраңыз.

Дисплейде ең аз шама және келесі белгілер пайда болады:

	Кептіру белгісі жанады.
	Мыжылудан сақтау белгісі жанады.
	Кептіру уақытының белгісі жанады.



Көп кір кептірген кезде кептіру нәтижесі жақсы болу үшін кірлердің оратылып қалмағанына және барабан ішіне біркелкі таратылып салынғанына көз жеткізіңіз.



Кір жуған кезде ең жақсы нәтижеге қол жеткізу үшін сол кірлерге арналған ең үлкен жылдамдығы бар айналдыру циклын орнатыңыз.



Кірлеріңізді екі жолмен кептіре аласыз:

10.2 Автоматты түрде кептіру

- Құрғақтық деңгейлерінің бірінің астында қара сызық пайда болғанша Кептіру деңгейі түймешігін қайта-қайта басыңыз:





Өте құрғақ деңгей

	Шафқа жарамды құрғақтық
	Үтіктеуге жарамды құрғақтық
	Кептіру уақытының белгісі сөнеді

Дисплейде әдепкі кір салынымы салмағының негізінде есептелген уақыт мәні көрсетіледі. Егер кірдің мөлшері әдепкі мөлшерден көп немесе аз болса, цикл орындалып тұрғанда құрылғы уақыт мәнін автоматты түрде реттейді.

2. Бағдарламаны бастау үшін Start/Pause (Бастау/Үзіліс) түймешігін басыңыз. Дисплейде:



	Есік бекітулі белгісі жанады.
	Кептіру белгісі жыпылықтай бастайды.
	Орнатылған деңгейдің белгісі (мысалы, Шафқа) жанып тұрады. Басқа деңгей белгілері сөнеді.



Дисплейде кептіру циклының уақыты уақытылы (минут сайын) жаңартып тұрады.

-  Кірдің әр түріне барлық деңгейді қатар орнату мүмкін емес ("Автоматты кептіру бағдарламалары" кестесін қараңыз).



10.3 Уақыты қойылған кептіру циклы

1. Уақыт мәнін орнату үшін Кептіру уақыты түймешігін қайта-қайта басыңыз («Кептіру бағдарламасы» кестесін қараңыз).

	Кептіру белгісі жанады.
	Мыжылудан сақтау белгісі жанады.

	Кептіру уақытының белгісі жанады.
	Уақыт мәнін орнатыңыз.



Осы түймешікті басқан сайын уақыт мәні 5 минутқа артып отырады. Дисплейде орнатылған уақыт мәні көрсетіледі. Бірнеше секундтан кейін дисплейдегі орнатылған уақыт мәні өзгереді: құрылғы мыжылудан сақтау және салқындату циклдарының уақыттарын да есептеп шығарады.

	Соңғы уақыт мәні.
<ol style="list-style-type: none"> 2. Бағдарламаны бастау үшін Start/Pause (Бастау/Үзіліс) түймешігін басыңыз. Мәтін жолағы құрылғының кептіріп тұрғанын хабарлайды. Дисплейде әр минут сайын жаңа уақыт мәні көрсетіледі. 	
	Кептіру белгісі жыпылықтай бастайды.
	Есік бекітулі белгісі жанады.

-  Егер 10 минутқа тең уақытты ғана орнатсаңыз, құрылғы салқындату циклын ғана орындайды.

10.4 Кептіру бағдарламаның соңы

1. Құрылғы автоматты түрде тоқтайды.
2. Дыбыстық сигналдар (егер қосылып тұрса) естіледі.
3. Бейнебетте  жанады.
4. Start/Pause (Бастау/Үзіліс) түймешігінің индикаторы сөнеді.
5. Кептіру циклының соңғы минуттарында құрылғы мыжылудан сақтау циклын орындайды.

Мыжылудан сақтау  белгісі жанады. Есік әлі бұғаттаулы ( белгісі жанып тұр).

6. Құрылғыны сөндіру үшін Қосу/Өшіру түймешігін бірнеше секунд басыңыз.



Бағдарлама аяқталғаннан кейін бірнеше минут өткен соң, қуат үнемдеу функциясы құрылғыны автоматты түрде сөндіреді.

7. Есік бұғаттаулы индикаторы  сөнгенде, есікті ашуға болады.
8. Құрылғыдан кірді алыңыз. Барабанның бос екеніне көз жеткізіңіз.
9. Зең және иіс пайда болмас үшін есікті сәл ашып қойыңыз.
10. Судың шүмегін жабыңыз.

11. КҮНДЕЛІКТІ ПАЙДАЛАНУ - ЖУУ ЖӘНЕ КЕПТІРУ



ЕСКЕРТУ!
Қауіпсіздік тарауларын қараңыз.

11.1 НОН-СТОП бағдарламасы



ЕСКЕРТУ!
Барабанға жуғыш затқа арналған пластик құрал/шарды салмаңыз.





1. Құрылғыны іске қосу үшін Қосу/Өшіру түймешігін бірнеше секунд басыңыз.
2. Кірді бір-бірден салыңыз.
3. Жуғыш зат пен үстемелерді тиісті бөліктерге салыңыз.
4. Бағдарлама тетігін жуу бағдарламасына бұраңыз. Дисплейде әр түрлі жуу циклдарының индикаторлары көрсетіледі.
5. Қолжетімді функцияларды орнатыңыз.



ЕСКЕРТУ!
Орнатылған бағдарламаның автоматты жылдамдығынан аз айналдыру жылдамдығын орнатпаңыз.

11.2 Автоматты деңгейлерде Жуу және Кептіру

1. Құрғақтық деңгейлері белгісінің бірінің астында қара сызық пайда болғанша Кептіру деңгейі түймешігін қайта-қайта басыңыз.

	Үтіктеу құрғақтығы деңгейі
	Шкафқа салу құрғақтығы деңгейі
	Өте құрғақ деңгей
	Кептіру белгісі жанады.
	Мыжылудан сақтау белгісі жанады.

Дисплейден құрылғының іске қосылуға дайын екені көрінеді.

Дисплейдегі уақыт мәні, кір салынымының әдепкі салмағының негізінде есептелген жуу және кептіру циклдарының ұзақтығынан тұрады.

 Кірді жақсы кептіру үшін құрылғы жуылатын және кептірілетін заттар үшін өте төмен жылдамдық мәнін орнатуға жол бермейді.

2. Бағдарламаны бастау үшін Start/Pause (Бастау/Үзіліс) түймешігін басыңыз.



Орнатылған құрғақтық деңгейдің белгісі (мысалы, Шкафқа) жанып тұрады. Басқа деңгейлердің белгілері сөнеді.



Есік бекітулі белгісі жанады.

Дисплейде минут сайын жаңа уақыт мәні көрсетіледі.



Кептіру циклының соңғы минуттарында құрылғы мыжылудан сақтау және салқындату циклдарын орындайды.

11.3 Жуу және кептіру уақыты



ЕСКЕРТУ!

Барабанға жуғыш затқа арналған пластик құрал/шарды салмаңыз.

1. Кептіру уақытын орнату үшін Кептіру уақыты түймешігін қайта-қайта басыңыз.



Кептіру белгісі жанады.



Мыжылудан сақтау белгісі жанады.



Кептіру уақытының белгісі жанады.

Дисплейде орнатылған кептіру уақыты көрсетіледі.

40

Кептіру уақытының мәнін орнатыңыз.

Осы түймешікті басқан сайын уақыт мәні 5 минутқа артып отырады.



Кірді жақсы кептіру үшін жуылатын және кептірілетін заттар үшін өте төмен жылдамдықты орнатпауға кеңес береміз.

2. Бірнеше секундтан кейін дисплейде циклдардың жалпы ұзақтығы пайда болады:

2:03

Ең соңғы уақыт (жуу + кептіру + мыжылудан сақтау + салқындату циклдары)



Егер 10 минут кептіру уақытын ғана орнатсаңыз, соңғы уақытқа мыжылудан сақтау мен салқындату циклдары да кіреді.

3. Бағдарламаны бастау үшін Start/Pause (Бастау/Үзіліс) түймешігін басыңыз.





Есік құлыпталған.

Дисплейде минут сайын жаңа уақыт мәні көрсетіледі.

11.4 Кептіру бағдарламаның соңы

1. Құрылғы автоматты түрде тоқтайды.
2. Дыбыстық сигналдар (егер қосылып тұрса) естіледі.
3. Бейнебетте  жанады.
4. Start/Pause (Бастау/Үзіліс) түймешігінің индикаторы сөнеді.
5. Кептіру циклының соңғы минуттарында құрылғы мыжылудан сақтау циклын орындайды.

Мыжылудан сақтау  белгісі жанады. Есік әлі бұғаттаулы ( белгісі жанып тұр).

6. Құрылғыны сөндіру үшін Қосу/Өшіру түймешігін бірнеше секунд басыңыз.



Бағдарлама аяқталғаннан кейін бірнеше минут өткен соң, қуат үнемдеу функциясы құрылғыны автоматты түрде сөндіреді.

7. Есік бұғаттаулы индикаторы  сөнгенде, есікті ашуға болады.
8. Құрылғыдан кірді алыңыз. Барабанның бос екеніне көз жеткізіңіз.
9. Зең және иіс пайда болмас үшін есікті сәл ашып қойыңыз.
10. Судың шүмегін жабыңыз.

11.5 Маталардың түгі

Жуу және/немесе кептіру циклы кезінде кейбір кірлердің (мысалы, жөкенің, жүн матаның, мақта мата жейденің) түгі шығуы мүмкін.

Осындай түк немесе мамық келесі цикл кезінде кірге жабысып қалуы мүмкін.



Техникалық маталардың түктері бұдан да көп шығады.

Кірге түк жабысып қалуға жол бермеу үшін мына ұсыныстарды орындаңыз:

- Ашық түсті киімдерді (жаңа жөке, жүн мата, мақта-мата жейде) жуып-кептіріп болғаннан кейін, баран түсті маталарды, немесе керісінше баран маталардан кейін ашық түсті маталарды жумаңыз.
- Бұндай маталарды алғаш рет жуып болғаннан кейін ашық ауаға шығарып кептіру керек.
- Су төгу сүзгісін тазалау үшін.
- Кептіру циклынан кейін бос барабанды, тығыздағыш пен есікті дымқыл шүберекпен тазалаңыз.

11.6 Заттағы мамықты қалай кетіруге болады

Барабанның ішіндегі қыл-қыбырды тазалау үшін арнайы бағдарламаны орнатыңыз:

1. Барабанды босатыңыз.
2. Барабанды, тығыздағыш пен есікті дымқыл шүберекпен тазалаңыз.
3. Шаю бағдарламасын орнатыңыз.
4. Тазалау функциясын қосу үшін  және  түймешігін бейнебетте **CLE** пайда болғанша қатар басыңыз.
5. Бағдарламаны бастау үшін Start/Pause (Бастау/Үзіліс) түймешігін басыңыз.

12. АҚЫЛ-КЕҢЕС



ЕСКЕРТУ!

Қауіпсіздік тарауларын қараңыз.

12.1 Кір салу

- Кірді былай сұрыптаңыз: ақ, түрлі-түсті, синтетика, нәзік және жүн мата.
- Кірдің затбелгісіндегі жуу нұсқауларын орындаңыз.
- Ақ және түрлі-түсті заттарды бірге жумаңыз.
- Кейбір түрлі-түсті заттарды алғаш жуғанда бояуы шығуы мүмкін.

Оларды алғаш жуғанда бөлек жууға кеңес береміз.

- Жастық қаптарының түймесін салып, тартпаларды тартып жауып, ілгектер мен батырма түймешіктерді салыңыз. Белбеулерді байлаңыз.
- Қалталарды босатып, оралған заттарды ашыңыз.
- Көп қабатты матадан жасалған, жүн матадан жасалған немесе сурет салынған киімдердің астарын сыртына аударыңыз.
- Қатты дақтарды кетіріңіз.
- Өте кір дақтарды арнайы жуғыш затпен жуыңыз.

- Перделерді абайлап жуыңыз. Ілгектерін алыңыз немесе перделерді кір жуатын торға немесе жастықтың тысына салыңыз.
- Шашақтары бар немесе кесілген жерлері бар заттарды құрылғыда жумаңыз. Кішкене заттарды жуу үшін (мысалы, сым өткізілген төс тартқыш, белдіктер, колготкилер, т.с.с.) кір жууға арналған торды пайдаланыңыз.
- Кір өте аз салынса, айналдыру циклі кезінде теңгерімді сақтауға қатысты мәселе орын алуы мүмкін. Бұндай жағдай орын алса, барабандағы кірді қолмен таратып, қайта айналдыра бастаңыз.

12.2 Оңай кетпейтін дақтар

Кейбір дақтарды кетіру үшін су мен жуғыш зат жеткіліксіз болады.

Бұл дақтарды кірді құрылғыға салмай тұрып алдын ала тазалауды ұсынамыз.

Дақ кетіретін арнайы құралдар болады. Дақ пен матаның түріне сай келетін арнайы дақ кетіргішті қолданыңыз.

12.3 Жуғыш заттар мен үстемелер

- Кір жуғыш машиналарға арналған жуғыш заттар мен үстемелерді ғана қолданыңыз:
 - матаның барлық түрлеріне арналған ұнтақ жуғыштар,
 - нәзік мата (ең көбі 40 °C) мен жүн тоқымаларға арналған ұнтақ жуғыштар,
 - матаның барлық түрлеріне не тек жүн матаға арналған, төмен температурада жуатын бағдарламаларға (ең көбі 60 °C) арналған сұйық жуғыш заттар.
- Әр түрлі жуғыш заттарды араластырмаңыз.
- Қоршаған ортаға зиян келтірмеу үшін жуғыш затты қажетті мөлшерден артық пайдаланбаңыз.
- Осы заттардың орамында көрсетілетін нұсқауларды орындаңыз.

- Матаның түріне және түсіне, бағдарламаның температурасы мен кірдің деңгейіне сай келетін құралдарды қолданыңыз.
- Егер құрылғының жуғыш зат үлестіргішінде мөлшерлегіш құрал (жуғыш зат өндірушісі қамтамасыз етеді) болмаса, мөлшерлегіш шарикті қолданыңыз.

12.4 Қоршаған ортаға қатысты ескерім

- Қалыпты кірлеген кірді алдын ала жуу циклі жоқ бағдарламаны қолданып жуыңыз.
- Жуу бағдарламасын әрқашан кірді макс. рұқсат етілетін мөлшерде салғаннан кейін бастаңыз.
- Төмен температурада жуатын бағдарламаны таңдаған кезде, қажет болса дақ кетіргішті қолданыңыз.
- Жуғыш затты дұрыс мөлшерде қолдану үшін, жергілікті су жүйесіндегі судың кермектігін тексеріңіз. "Судың кермектігі" тарауын қараңыз.

12.5 Су кермектігі

Сіз тұратын жердегі су өте кермек немесе орташа кермек болса, кір жуғыш машинада су жұмсартқышты қолдануды ұсынамыз. Суы тұщы жерлерде су жұмсартқышты қолдану қажет емес.

Жергілікті жердегі судың кермектігін білу үшін су жүйесін басқару мекемесіне хабарласыңыз.

Су жұмсартқышты дұрыс мөлшерлеп пайдаланыңыз. Бұйымның орамында көрсетілетін нұсқауларды орындаңыз.

12.6 Кептіруге қатысты ақыл-кеңес

Кептіру циклын дайындаңыз

- Су құятын шүмекті ашыңыз.
- Су төгетін түтіктің дұрыс қосылғанын тексеріңіз. Қосымша ақпаратты Орнату тарауынан қараңыз.
- Кептіру бағдарламаларымен кептіруге болатын кірдің ең үлкен

салмағын, кептіру бағдарламалары кестесінен қараңыз.





12.7 Кептіруге болмайтын заттар

Бұл кір үшін кептіру бағдарламасын орнатпаңыз:

- Өте нәзік заттар үшін.
- Синтетика перделер.
- Темір заттар тағылған киімдер.
- Нейлон шұлықтар.
- Көрпелер.
- Төсек жапқыштар.
- Сырма көрпе.
- Анорак.
- Саяхатқа арналған қап төсектер
- Шаш спрейі, тырнақ бояуын тазалағыш немесе сол сияқты заттың қалдығы бар маталар.
- Көбікті резеңке немесе сол сияқты бөліктері бар киімдер.

12.8 Киімнің затбелгілері

Кірді кептіргенде өндірушінің затбелгіде көрсеткен нұсқауларын орындаңыз:

-  = Кептіргіш машинада кептіруге болады
-  = Жоғары температурада кептіру циклы
-  = Азайтылған температурада кептіру циклы
-  = Кептіргіш машинада кептіруге болмайды.

12.9 Кептіру циклының уақыты

Кептіру уақыты мына жағдайларға байланысты өзгереді:

- соңғы айналдыру циклының жылдамдығы
- құрғақтық деңгейі
- кірдің түрі
- кір салынымының салмағы

12.10 Қосымша кептіру

Кептіру бағдарламасы аяқталғаннан кейін кір әлі де дымқыл болса, қысқа кептіру циклын қайта орнатыңыз.



ЕСКЕРТУ!

Матаның қыжымданып немесе киімнің отырып қалуына жол бермеу үшін, кірді өте қатты кептірмеңіз.

12.11 Жалпы ақыл-кеңестер

Орташа кептіру уақыттарын "Кептіру бағдарламалары" кестесінен қараңыз. Кірді барынша дұрыс кептіруге тәжірибе көмектеседі. Бұрынғы кептіру циклдарының уақыттарын жазып алыңыз.

Кептіру циклының соңында статикалық тоқ болмас үшін:

1. Жуу циклы кезінде мата жақсартқышты пайдаланыңыз.
2. Кір кептіргіш машиналарға арналған арнайы мата жақсартқыштарды пайдаланыңыз.

Кептіру бағдарламасы аяқталған кезде кірді жылдам алыңыз.

13. КҮТУ МЕНЕН ТАЗАЛАУ



ЕСКЕРТУ!

Қауіпсіздік тарауларын қараңыз.



АБАЙЛАҢЫЗ

Спирт, еріткіш немесе химиялық заттарды қолданбаңыз.

13.1 Сыртын тазалау

Құрылғыны сабын мен жылы суды ғана қолданып тазалаңыз. Барлық беттерін әбден құрғатыңыз.

13.2 Қақты тазалау

Сіз тұратын жердегі су өте кермек немесе орташа кермек болса, кір жуғыш машинаға арналған қақ тазалайтын құралды қолдануды ұсынамыз.

Барабанның ішін мезгіл-мезгіл тексеріп, әк және тот бөлшектерінің жоқ екеніне көз жеткізіңіз.

Тот бөлшектерін тазалау үшін кір жуғыш машиналарға арналған арнайы құралдарды ғана пайдаланыңыз. Бұны кір жумай тұрғанда орындаңыз.



Бұйымның орамында көрсетілетін нұсқауларды әрқашан орындаңыз.

13.3 Тазалап жуу

Төмен температура бағдарламаларын қолданғанда барабанда шамалы

жуғыш зат қалып қоюы мүмкін. Құрылғыға күтім көрсету үшін уақытылы жуыңыз. Ол үшін:

- Барабаннан кірді алыңыз.
- Мақта мата жууға арналған бағдарламаны, шамалы жуғыш зат салып ең жоғары температураға қойып орнатыңыз.

13.4 Есік тығыздағышы

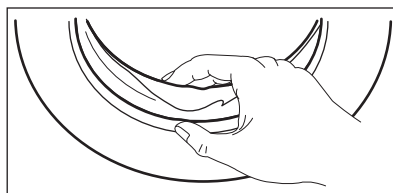

Тығыздағышты мезгіл-мезгіл тексеріп, ішіндегі заттардың барлығын алыңыз.

13.5 Жуғыш зат үлестіргішін тазалау

1.

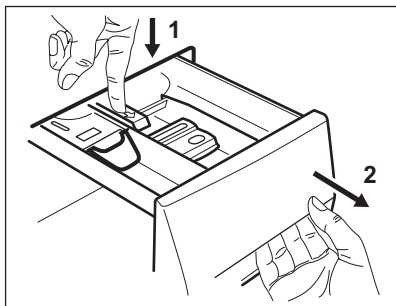

2.

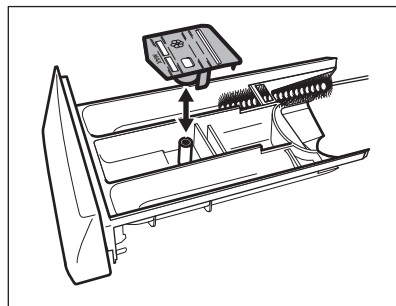

3.

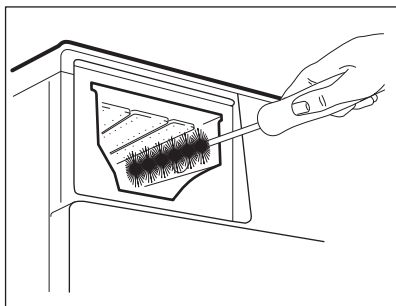

4.

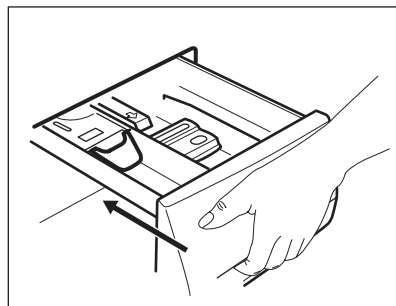

13.6 Су құятын түтіктің және клапанның сүзгісін тазалау

1.

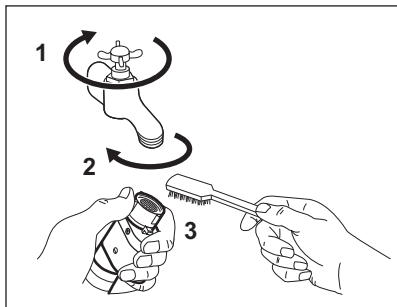

2.

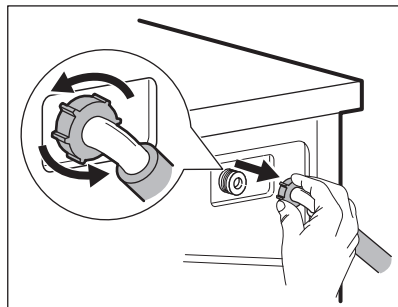

3.

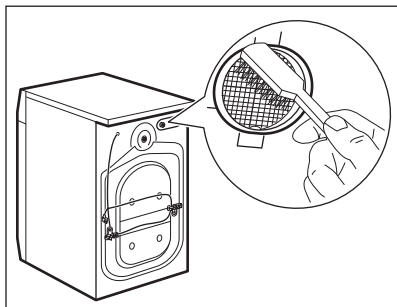

4.

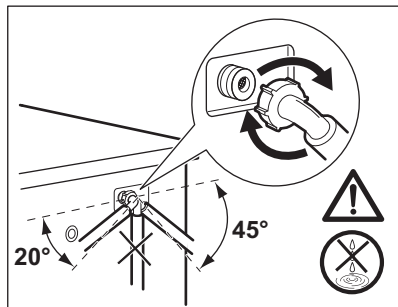

13.7 Су төгетін түтіктегі сүзгіні тазалау



Құрылғыдағы су ыстық болса су төгу жүйесіндегі сүзгіні тазаламаңыз.

1.

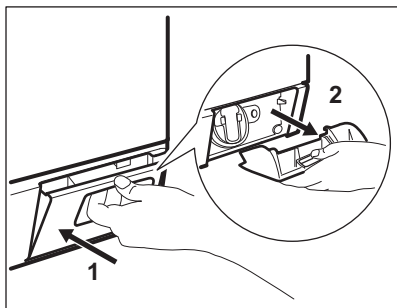

2.

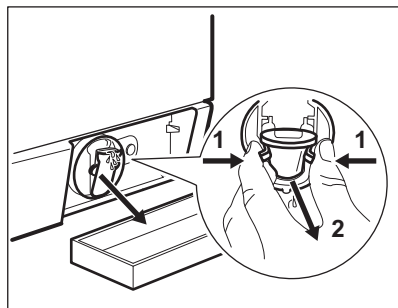

3.

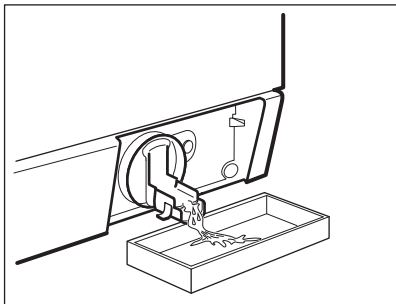

4.

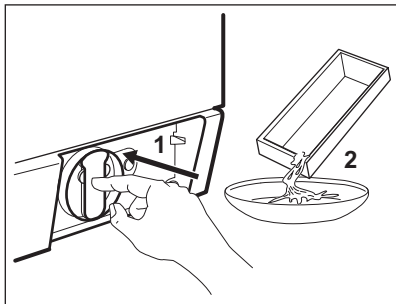

5.

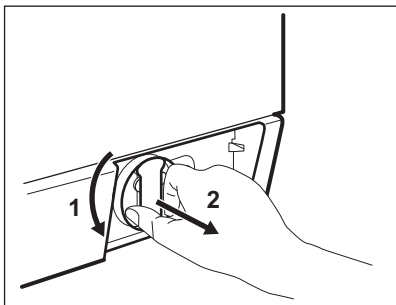

6.

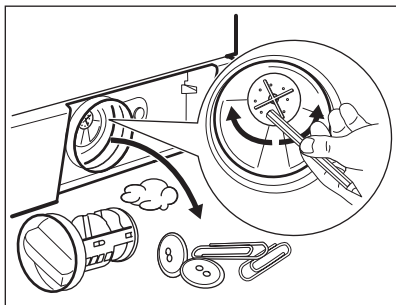

7.

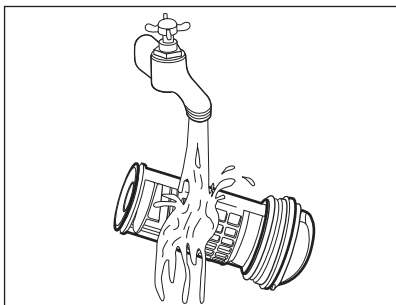

8.

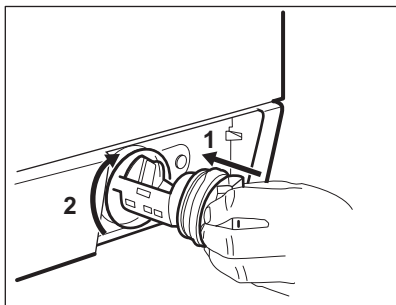

9.

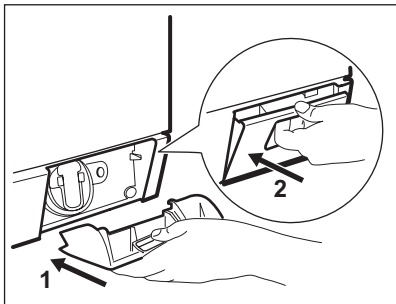

13.8 Суды тосын жағдайда төгу

Ақаулыққа байланысты құрылғы суды төге алмайды.

Бұндай жағдай орын алса, 'Су төгетін сүзгіні тазалау' тарауындағы (1) бастап (9) дейінгі қадамдарды орындаңыз. Қажет болса, сорғыны тазалаңыз.

Суды төтенше жағдайда төгетін тәсілмен төккеннен кейін, су төгетін жүйені қайта іске қосу керек:

1. Суды төтенше жағдайда төгетін тәсілмен төккеннен кейін, су төгетін жүйені қайта іске қосу керек: Жуғыш зат үлестіргіштің негізгі жуу циклына арналған бөлігіне 2 литр су құйыңыз.
2. Суды төгу үшін бағдарламаны бастаңыз.

13.9 Мұздап кетуден сақтау

Құрылғы температурасы 0°C градустан төмен түсетін жерге

орнатылса, су құятын түтіктегі және су төгетін сорғыдағы қалдық суды төгіңіз.

1. Ашаны розеткадан суырып алыңыз.
2. Судың шүмегін жабыңыз.
3. Су құятын түтіктің екі ұшын ыдысқа салып, түтіктегі суды ағызыңыз.
4. Су төгетін сорғыны босатыңыз. Суды төтнше жағдайда төгу қадамдарын қараңыз.
5. Су төгетін сорғы босаған кезде, су құятын түтікті қайта орнына қойыңыз.



ЕСКЕРТУ!

Құрылғыны қайта іске қолданар алдында температураның 0°C градустан жоғары екеніне көз жеткізіңіз. Төмен температураға байланысты орын алған ақауларға өндіруші жауапкершілік көтермейді.

14. АҚАУЛЫҚТЫ ТҮЗЕТУ



ЕСКЕРТУ!

Қауіпсіздік тарауларын қараңыз.

14.1 Кіріспе

Құрылғы жұмыс істей бастамайды немесе жұмыс істеп тұрып тоқтап қалады.

Алдымен ақаулықты түзету жолын іздеңіз (кестеге қараңыз). Әйтпесе қызмет көрсету орталығына хабарласыңыз.

Кейбір ақаулықтарда дыбыстық сигналдар қосылады және бейнебетте ескерту коды пайда болады:

- **E10** - Құрылғыға су дұрыс құйылмай тұр.
- **E20** - Құрылғының суы төгілмей тұр.

- **E40** - Құрылғының есігі ашық немесе дұрыс жабылмаған. Есікті тексеріңіз!
- **E40** - Электр желісі тұрақты емес. Электр желісі тұрақтанғанша күтіңіз.
- **E91** - Құрылғының электронды элементтерінің арасында байланыс жоқ. Сөндіріңіз де, қайта қосыңыз.
- **EFO** - Тасқынға қарсы құрал қосулы. Құрылғыны ажыратыңыз да, судың шүмегін жабыңыз. Уәкілетті қызмет көрсету орталығына хабарласыңыз.



ЕСКЕРТУ!

Тексеріп көру алдында құрылғыны тоқтан ажыратыңыз.

14.2 Ықтимал ақаулықтар

Ақаулық	Ықтимал шешімі
Бағдарлама басталмай тұр.	Ашаның розеткаға қосылғанына көз жеткізіңіз.
	Құрылғы есігінің жабық тұрғанына көз жеткізіңіз.
	Сақтандырғыш қорабындағы сақтандырғышқа зақым келмегеніне көз жеткізіңіз.
	Бастау/Үзіліс түймешігінің басылғанына көз жеткізіңіз.
	Егер кешіктіріп бастау функциясы орнатылып тұрса, оны ажыратыңыз не кері санақ аяқталғанша күтіңіз.
	Егер Бала қауіпсіздігінің құралы қосулы тұрса, оны ажыратыңыз.
Құрылғыға су дұрыс құйылмай тұр.	Су шүмегінің ашық тұрғанына көз жеткізіңіз.
	Сумен жабдықтау жүйесіндегі судың қысымының өте төмен емес екеніне көз жеткізіңіз. Бұл ақпаратты жергілікті су ресурстары мекемесіне хабарласып алыңыз.
	Су шүмегінің бітеліп қалмағанына көз жеткізіңіз.
	Су құятын түтіктің сүзгісі мен клапанның сүзгілерінің бітеліп қалмағанына көз жеткізіңіз. "Күту менен тазалау" тарауын қараңыз.
	Су құятын түтіктің бұратылып немесе майысып қалмағанына көз жеткізіңіз.
	Су құятын түтіктің дұрыс орнатылғанын көз жеткізіңіз.
Құрылғыға су құйылмайды және дереу төгіледі.	Су төгетін түтіктің дұрыс орнатылғанына көз жеткізіңіз. Түтік өте төмен болуы мүмкін.
	Раковина түтікшесінің бітеліп қалмағанына көз жеткізіңіз.
Құрылғы суы сарқылмай тұр.	Су төгетін түтіктің бұратылып немесе майысып қалмағанына көз жеткізіңіз.
	Су төгетін түтік сүзгісінің бітеліп қалмағанына көз жеткізіңіз. Қажет болса сүзгіні тазалаңыз. "Күту менен тазалау" тарауын қараңыз.
	Су төгетін түтіктің дұрыс қосылғанына көз жеткізіңіз.
	Егер су төгетін циклы жоқ бағдарлама орнатылып тұрса, су төгу бағдарламасын орнатыңыз.

Ақаулық	Ықтимал шешімі
	Аяқталғанда барабан ішінде су қалатын функцияны таңдасаңыз, су төгу бағдарламасын орнатыңыз.
Айналдыру циклы жұмыс істемейді немесе жуу циклы әдеттегіден ұзаққа созылады.	Айналдыру бағдарламасын орнатыңыз.
	Су төгетін түтік сүзгісінің бітеліп қалмағанына көз жеткізіңіз. Қажет болса сүзгіні тазалаңыз. "Күту менен тазалау" тарауын қараңыз.
	Бұндай жағдай орын алса, барабандағы кірді қолмен таратып, айналдыру циклін қайта бастаңыз. Бұл мәселе теңгерімге байланысты болуы мүмкін.
Еденге су аққан.	Су түтіктерінің жалғастырғыштарының берік екеніне және су ағып тұрмағанына көз жеткізіңіз.
	Су төгетін түтіктің еш жерінің бүлінбегеніне көз жеткізіңіз.
	Дұрыс жуғыш заттың дұрыс мөлшерде пайдаланылғанына көз жеткізіңіз.
Құрылғының есігін аша алмадыңыз.	Жуу бағдарламасының аяқталғанына көз жеткізіңіз.
	Барабанның ішінде су бар болса, су төгу немесе айналдыру бағдарламасын орнатыңыз.
	Құрылғыға тоқ келіп тұрғанына көз жеткізіңіз.
	Бұл мәселе құрылғының жұмыс істемей қалуына байланысты болуы мүмкін. Уәкілетті қызмет көрсету орталығына хабарласыңыз. Егер есікті ашу қажет болса, «Есікті төтенше жағдайда ашу» тарауын мұқият оқыңыз.
Құрылғыдан тосын шуыл шығады.	Құрылғы деңгейінің дұрыс реттелгеніне көз жеткізіңіз. "Орнату" тарауын қараңыз.
	Орам материалдарының және/немесе тасымал болттарының алынғанына көз жеткізіңіз. "Орнату" тарауын қараңыз.
	Барабанға көбірек кір қосып салыңыз. Кір тым аз салынған болуы мүмкін.
Цикл көрсетілген уақыттан қысқарақ.	Құрылғы кірдің салмағына қарай жаңа уақытты есептейді. "Пайдалану көлемі" тарауын қараңыз.
Цикл көрсетілген уақыттан ұзағырақ.	Теңгерімі жоқ кір уақытты ұзартады. Бұл құрылғы үшін қалыпты жағдай.

Ақаулық	Ықтимал шешімі
Жуу нәтижелері қанағаттанарлық емес.	Жуғыш заттың мөлшерін көбейтіңіз немесе басқа жуғыш затты пайдаланыңыз.
	Оңай жуылмайтын дақтарды арнайы жуғыш заттарды пайдаланып, кір жумай тұрып тазалаңыз.
	Температураның дұрыс орнатылғанына көз жеткізіңіз.
	Кірдің салмағын азайтыңыз.
Функцияны орната алмадыңыз.	Қажет түймешік(тер)дің ғана басылғанына көз жеткізіңіз.
Құрылғы кептірмейді немесе дұрыс кептірмейді.	Су құбырының шүмегін ашыңыз.
	Су төгетін сүзгінің бітеліп қалмағанына көз жеткізіңіз.
	Кірдің салмағын азайтыңыз.
	Дұрыс циклдың орнатылғанына көз жеткізіңіз. Қажет болса, қайта қысқа кептіру циклын орнатыңыз.
Кірге түрлі түсті қыл-қыбыр көптеп жабысқан.	Алдыңғы цикл кезінде мамығы шығатын немесе басқа түсті мата жуылған: <ul style="list-style-type: none"> • Кептіру циклі түктердің біразын кетіруге көмектеседі. • Киімдерді қыл-қыбыр тазалағышпен тазалаңыз. Барабан ішіне тым көп қыл-қыбыр жиналып қалса, арнайы бағдарламаны (қосымша ақпаратты "Матаның қыл-қыбыры" тарауынан қараңыз) қосып тазалаңыз.

Тексеріп болғаннан кейін құрылғыны іске қосыңыз. Бағдарлама үзілген жерінен бастап жалғасады.

Ақаулық қайта орын алса, уәкілетті қызмет көрсету орталығына хабарласыңыз.

Бейнебетте басқа ақаулық кодтары көрсетілсе. Құрылғыны сөндіріңіз де, іске қосыңыз. Ақаулық жалғаса берсе, уәкілетті қызмет көрсету орталығына хабарласыңыз.

14.3 Есікті төтенше жағдайда ашу

Егер тоқ сөніп немесе құрылғы жұмыс істемей қалса, құрылғының есігі бекітулі тұрады. Тоқ қайта қосылғанда жуу бағдарламасы жалғасады. Егер құрылғы істемей қалғанда есігі бекітулі қалса, оны төтенше жағдайда ашу функциясымен ашуға болады.

Есікті ашу алдында:



АБАЙЛАҢЫЗ

Судың температурасы мен кірдің ыстық емес екеніне көз жеткізіңіз.

Егер қажет болса, салқындағанша күтіңіз.



АБАЙЛАҢЫЗ

Барабанның айналмай тұрғанына көз жеткізіңіз.

Егер қажет болса, барабан айналмай тоқтағанша күтіңіз.



Барабан ішіндегі судың деңгейінің өте жоғары емес екеніне көз жеткізіңіз. Егер қажет болса, төтенше жағдайда төгу тәсілімен төгіңіз («Күту менен тазалау» тарауының «Суды төтенше жағдайда төгу» тармағын қараңыз).

Есікті ашу үшін төмендегі әрекетті орындаңыз:

1. Құрылғыны сөндіру үшін Қосу/Өшіру түймешігін басыңыз.
2. Ашаны розеткадан суырып алыңыз.
3. Сүзгі қалқанын ашыңыз.

4. Төтенше жағдайда құлыпты ашу тетігін төмен басып тұрып, құрылғы есігін ашыңыз.

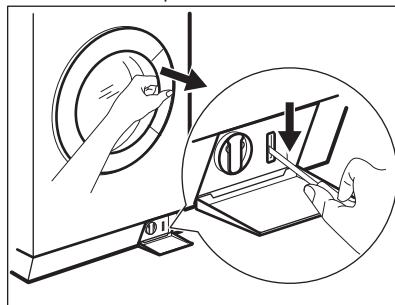

5. Кірді алып, содан кейін құрылғының есігін жабыңыз.
6. Сүзгіні қалқанын жабыңыз.

15. ТЕХНИКАЛЫҚ ДЕРЕК

Өлшемі	Ені / Биіктігі / Тереңдігі/ Жалпы тереңдігі	600 мм/ 850 мм/ 605 мм/ 639 мм
Электртоғына қосу	Кернеу Жалпы қуат Сақтандырғыш Жиілік	230 В 2200 Вт 10 А 50 Гц
Төмен кернеумен жұмыс істейтін және ылғалға қарсы қорғалмаған жерлерден басқа жерлердің барлығы қатты заттар және ылғалдың кіруіне жол бермейтін қорғаныс қабатымен қорғалған		IPX4
Құйылатын судың қысымы	Ең азы Ең көбі	0,5 бар (0,05 МПа) 8 бар (0,8 МПа)
Кірдің жууға болатын ең көп мөлшері	Мақта мата	9 кг
Ең аз құрғақ салмақ	Мақта мата Синтетика	6 кг 3 кг
Айналдыру жылдамдығы	Ең көбі	1600 мин/айн

16. ҚОРШАҒАН ОРТАҒА ҚАТЫСТЫ ЖАҒДАЙЛАР

Белгі салынған материалдарды қайта өңдеуден өткізуге тапсырыңыз. Орам материалдарын қайта өңдеуден өткізу үшін тиісті контейнерлерге салыңыз. Электрлік және электроникалық құрылғылардың

қалдығын қайта өңдеуден өткізу арқылы, қоршаған ортаға және адамның денсаулығына зиян келтіретін жағдайларға жол бермеуге өз үлесіңізді қосыңыз. Белгі салынған құрылғыларды тұрмыстық

қалдықтармен бірге тастамаңыз.
Өнімді жергілікті қайта өңдеу

орталығына өткізіңіз немесе жергілікті
мекемеге хабарласыңыз.

СОДЕРЖАНИЕ

1. СВЕДЕНИЯ ПО ТЕХНИКЕ БЕЗОПАСНОСТИ.....	41
2. УКАЗАНИЯ ПО БЕЗОПАСНОСТИ.....	44
3. ОПИСАНИЕ ИЗДЕЛИЯ.....	46
4. ПАНЕЛЬ УПРАВЛЕНИЯ.....	47
5. ПРОГРАММЫ	50
6. ПОКАЗАТЕЛИ ПОТРЕБЛЕНИЯ.....	56
7. РЕЖИМЫ.....	57
8. ПАРАМЕТРЫ.....	59
9. ЕЖЕДНЕВНОЕ ИСПОЛЬЗОВАНИЕ – ТОЛЬКО СТИРКА.....	60
10. ЕЖЕДНЕВНОЕ ИСПОЛЬЗОВАНИЕ – ТОЛЬКО СУШКА.....	64
11. ЕЖЕДНЕВНОЕ ИСПОЛЬЗОВАНИЕ – СТИРКА И СУШКА.....	66
12. ПОЛЕЗНЫЕ СОВЕТЫ.....	68
13. УХОД И ОЧИСТКА.....	71
14. ПОИСК И УСТРАНЕНИЕ НЕИСПРАВНОСТЕЙ.....	74
15. ТЕХНИЧЕСКИЕ ДАННЫЕ.....	78

ДЛЯ ИДЕАЛЬНЫХ РЕЗУЛЬТАТОВ

Благодарим Вас за выбор данного изделия AEG. Оно будет безупречно служить Вам долгие годы – ведь мы создали его, призвав на помощь инновационные технологии, которые помогают облегчить жизнь и реализуют функции, которых не найдешь в обычных приборах. Потратьте несколько минут на чтение, чтобы получить от своей покупки максимум пользы. На нашем веб-сайте Вы сможете:



Найти рекомендации по использованию изделий, руководства по эксплуатации, мастер устранения неисправностей, информацию о техническом обслуживании:

www.aeg.com/webselfservice



Зарегистрировать свое изделие для улучшения обслуживания:

www.registreaeg.com



Приобрести дополнительные принадлежности, расходные материалы и фирменные запасные части для своего прибора:

www.aeg.com/shop

ПОДДЕРЖКА ПОТРЕБИТЕЛЕЙ И СЕРВИСНОЕ ОБСЛУЖИВАНИЕ

Мы рекомендуем использовать оригинальные запчасти. При обращении в сервис-центр следует иметь под рукой следующую информацию: модель, код изделия (PNC), серийный номер. Данная информация находится на табличке с техническими данными.



Внимание / Важные сведения по технике безопасности.



Общая информация и рекомендации



Информация по охране окружающей среды

Право на изменения сохраняется.

1. СВЕДЕНИЯ ПО ТЕХНИКЕ БЕЗОПАСНОСТИ

Перед установкой и эксплуатацией прибора внимательно ознакомьтесь с приложенным руководством. Производитель не несет ответственность за травмы и повреждения, полученные/вызванные неправильной установкой и эксплуатацией. Позаботьтесь о том, чтобы данное руководство было у Вас под рукой на протяжении всего срока службы прибора.

1.1 Безопасность детей и лиц с ограниченными возможностями



ВНИМАНИЕ!

Существует риск удушья, получения травм или стойких нарушений нетрудоспособности.

- Данный прибор может эксплуатироваться детьми старше 8 лет и лицами с ограниченными физическими, сенсорными или умственными способностями и с недостаточным опытом или знаниями только при условии нахождения под присмотром лица, отвечающего за их безопасность, или после получения соответствующих инструкций, позволяющих им безопасно эксплуатировать электроприбор и дающих им представление об опасности, сопряженной с его эксплуатацией.
- Не позволяйте детям играть с прибором.
- Детям младше 3 лет запрещается находиться рядом с прибором, если взрослые не обеспечивают за ними постоянный надзор.
- Храните все упаковочные материалы вне досягаемости детей.
- Храните все средства для стирки вне досягаемости детей.
- Не подпускайте детей и домашних животных к прибору, когда его дверца открыта.

- Если прибор оснащен устройством защиты от детей, рекомендуем Вам включить это устройство.
- Очистка и доступное пользователю техническое обслуживание не должно производиться детьми без присмотра.

1.2 Общие правила техники безопасности

- Не изменяйте параметры данного прибора.
- Прибор может быть установлен как отдельно, так и под столешницу, если под ней достаточно места.
- Не устанавливайте прибор за дверь, запираемой на замок, за раздвижной дверью или за дверью с петлями, расположенными на противоположной стороне по отношению к петлям на дверце прибора.
- Вставляйте вилку сетевого кабеля в розетку только во конце установки прибора. Убедитесь, что после установки имеется доступ к вилке.
- Вентиляционные отверстия в днище (если они предусмотрены конструкцией) не должны перекрываться ковровым покрытием.
- Обеспечьте надлежащую вентиляцию для того, чтобы избежать обратного притока газов в помещение, создаваемого устройствами, в которых происходит сгорание других видов топлива (включая камины).
- Запрещается отводить выпускаемый прибором воздух в вытяжную систему, используемую для приборов, в которых происходит сжигание газа или иных видов топлива (если это применимо).
- Рабочее давление воды (минимальное и максимальное) должно находиться в пределах 0,5 бар (0,05 МПа) и 8 бар (0,8 МПа).
- Соблюдайте максимально допустимую загрузку в 9 кг (см. Главу «Таблица программ»).
- При подключении прибора к водопроводу должны использоваться новые поставляемые с ним

комплекты шлангов. Использовать старые комплекты шлангов нельзя.

- В случае повреждения шнура питания во избежание несчастного случая он должен быть заменен изготовителем, авторизованным сервисным центром или специалистом с равнозначной квалификацией.
- Убирайте ворс, скопившийся вокруг прибора.
- Перед тем, как сушить в стирально-сушильной машине вещи, загрязненные такими веществами, как кулинарный жир, ацетон, спирт, бензин, керосин, пятновыводители, скипидар, воск и средства для удаления воска, их следует выстирать в горячей воде с увеличенным количеством стирального порошка.
- Не используйте прибор для вещей, подвергшиеся чистке с помощью промышленных химикатов.
- Не сушите в стирально-сушильной машине нестиранные вещи.
- Нельзя сушить в стирально-сушильной машине изделия из вспененной резины (латексная губка), шапочки для душа, водостойкие текстильные изделия, изделия на резиновой основе, а также одежду и подушки со вставками из вспененной резины.
- Смягчители для ткани и другие подобные средства следует использовать в соответствии с указаниями их изготовителей.
- Выньте из карманов все предметы, например, зажигалки и спички.
- Никогда не останавливайте стирально-сушильную машину до завершения цикла сушки за исключением случая, когда белье быстро вынимается и расстилается для обеспечения рассеивания тепла.
- Заключительный этап цикла сушки в стирально-сушильной машине выполняется без нагрева (этап охлаждения) для того, чтобы конечная

температура белья позволила обеспечить его сохранность.

- Не используйте для очистки прибора подаваемую под давлением воду или пар.
- Протирайте прибор мягкой влажной тряпкой. Используйте только нейтральные моющие средства. Не используйте абразивные средства, царапающие губки, растворители или металлические предметы.
- Перед выполнением операций по чистке и уходу выключите прибор и извлеките вилку сетевого шнура из розетки.

2. УКАЗАНИЯ ПО БЕЗОПАСНОСТИ

2.1 Установка

- Следуйте приложенным к прибору инструкциям по его установке.
- Не устанавливайте и не эксплуатируйте прибор в помещениях с температурой ниже 0°C или в местах, где он может оказаться под действием атмосферных условий.
- Перемещайте прибор только в вертикальном положении.
- Убедитесь, что между днищем прибора и полом имеется достаточная вентиляция.
- Удалите всю упаковку и вывинтите транспортировочные болты.
- Убедитесь, что пол на месте установки прибора ровный, прочный, чистый и не боится нагрева.
- Сохраните транспортировочные болты. Перед следующим перемещением прибора Вам будет необходимо заблокировать барабан.
- Прибор имеет большой вес: не забывайте о мерах предосторожности при его перемещении. Обязательно используйте защитные перчатки.
- Не устанавливайте и не подключайте прибор, если он имеет повреждения.

- Не устанавливайте и не эксплуатируйте прибор в помещениях с температурой ниже 0°C или в местах, где он может оказаться под действием атмосферных условий.
- Не устанавливайте прибор там, где его дверцу будет невозможно полностью открыть.
- Для обеспечения необходимого пространства между прибором и ковровым покрытием отрегулируйте высоту ножек прибора.
- После установки прибора в рабочее положение при помощи спиртового уровня убедитесь в том, что прибор стоит абсолютно ровно. При необходимости выровняйте его, изменяя высоту ножек.

2.2 Подключение к электросети



ВНИМАНИЕ!

Существует риск пожара и поражения электрическим током.

- Прибор должен быть заземлен.
- Включайте прибор только в установленную надлежащим образом электророзетку с защитным контактом.
- Не пользуйтесь тройниками и удлинителями.

- Для отключения прибора от электросети не тяните за кабель электропитания. Всегда беритесь за саму вилку.
- Не беритесь за кабель электропитания или за его вилку мокрыми руками.
- Только для Великобритании и Ирландии: Прибор оснащен вилкой, рассчитанной на ток 13 А. При замене предохранителя в вилке электропитания следует использовать предохранитель номиналом 13 А ASTA (BS 1362).
- Данный прибор соответствует директивам Е.Е.С.

2.3 Подключение к водопроводу

- Следите за тем, чтобы не повредить шланги для воды.
- Перед подключением прибора к новым или давно не использовавшимся трубам дайте воде стечь, пока она не станет чистой.
- Перед первым использованием прибора убедитесь в отсутствии протечек.

2.4 Эксплуатация



ВНИМАНИЕ!

Существует риск травмы, поражения электрическим током, пожара, получения ожогов или повреждения прибора.

- Используйте прибор только в жилых помещениях.
- Не изменяйте параметры данного прибора.
- Не кладите на прибор, рядом с ним или внутрь него легковоспламеняющиеся материалы или изделия, пропитанные

легковоспламеняющимися веществами.

- Не прикасайтесь к стеклянной части дверцы во время работы программы. Дверца может быть горячей.
- Не сушите поврежденные изделия с набивкой или наполнителями.
- Если при стирке белья использовался пятновыводитель, то перед тем, как запустить цикл сушки, следует выполнить дополнительный цикл полоскания.
- Удостоверьтесь, что из белья извлечены все металлические предметы.
- Сушите только ткани, для которых допускается сушка в стирально-сушильной машине. Следуйте указаниям на ярлыке.
- Пластмассовые предметы не являются жаростойкими.
 - В случае использования мерного шарика для моющего средства извлеките его перед запуском программы сушки.
 - Не используйте мерный шарик для моющего средства при выборе программы «нон-стоп».



ВНИМАНИЕ!

Это может привести к повреждению прибора или травмам.

- Не садитесь и не вставайте на открытую дверцу.
- Не сушите в приборе неотжатые вещи.

2.5 Утилизация

- Отключите прибор от электросети.
- Отрежьте и утилизируйте кабель электропитания.
- Удалите защелку дверцы, чтобы предотвратить риск ее запираания при попадании внутрь прибора детей и домашних животных.

3. ОПИСАНИЕ ИЗДЕЛИЯ

3.1 Обзор прибора

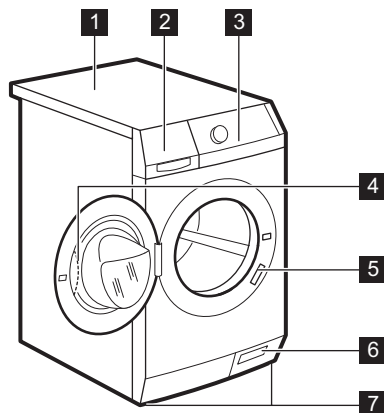

- 1 Верхняя панель
- 2 Дозатор моющего средства
- 3 Панель управления
- 4 Рукоятка дверцы
- 5 Табличка с техническими данными
- 6 Фильтр сливного насоса
- 7 Ножки для выравнивания прибора

3.2 Включение функции «Защита от детей»

Это фиксатор позволяет избежать опасности запираания дверцы в случае попадания в барабан детей или домашних животных.

Поверните переключатель по часовой стрелке так, чтобы канавка оказалась в горизонтальном положении.

При этом закрыть дверцу прибора будет невозможно.

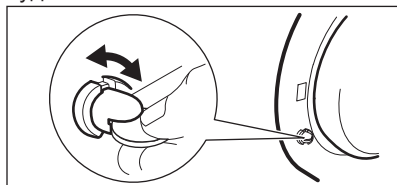

Чтобы закрыть дверцу, поверните переключатель против часовой стрелки так, чтобы канавка оказалась в вертикальном положении.

3.3 Набор крепежных накладок (4055171146)

Имеется в продаже в ближайшем авторизованном магазине.

При установке прибора на цоколе закрепите прибор крепежными накладками.

Внимательно прочитайте инструкцию, прилагаемую к данной дополнительной принадлежности.

4. ПАНЕЛЬ УПРАВЛЕНИЯ

4.1 Описание панели управления

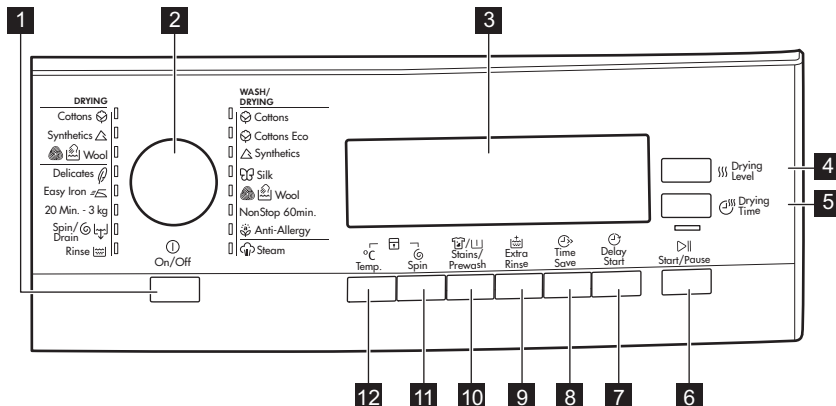





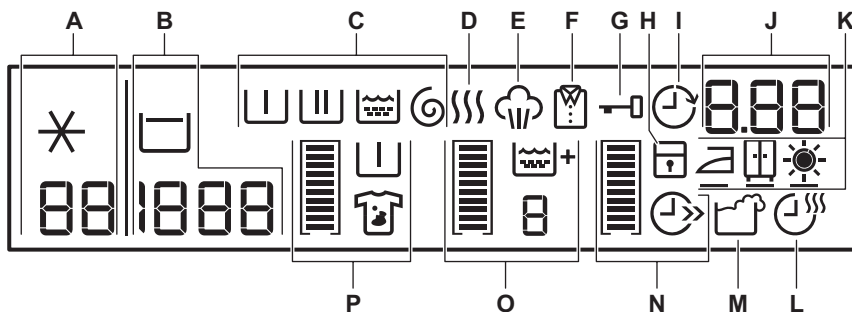









- | | |
|--------------------------------|---|
| 1 Кнопка Вкл/Выкл | 8 Кнопка Экономия времени |
| 2 Селектор программ | 9 Кнопка Доп. ополаскивание |
| 3 Дисплей | 10 Кнопка Выведение пятен/
Предварительная стирка |
| 4 Кнопка Степень сушки | 11 Кнопка Отжим |
| 5 Кнопка Время сушки | 12 Кнопка Температура |
| 6 Кнопка Пуск/Пауза | |
| 7 Кнопка Отсрочка пуска | |

4.2 Дисплей







Дисплей используется для отображения следующих сведений:

A		Температура выбранной программы
		Холодная вода
B		Скорость отжима заданной программы
		Символ «Без отжима» ¹⁾
		Символ остановки с водой в баке
1) Только в случае использования программы «ОТЖИМ/СЛИВ».		
Символы этапов		
При выборе программы на дисплее отображаются символы всех этапов выбранной программы.		
При запуске программы на дисплее мигает только символ текущего этапа программы.		
По завершении программы на дисплее остается символ последнего этапа программы.		
C		Этап предварительной стирки
		Этап стирки
		Этап полосканий
		Этап отжима
D		Индикатор сушки загорается при выборе программы сушки.
E		Индикатор пара загорается при выборе программы обработки паром.
F		Символ «антисминание» загорается при выборе программы сушки.
G		Если отображается этот символ, дверцу прибора открыть невозможно. Дверцу можно открыть только после того, как этот символ погаснет.
		Если программа завершена, но символ по-прежнему светится: <ul style="list-style-type: none"> • Была выбрана функция «Остановка с водой в баке». • В барабане есть вода.
H		Если была включена функция «Защита от детей», на дисплее высвечивается этот символ.

I		В случае выбора функции отсрочки пуска высвечивается символ отсрочки пуска.
---	---	---



J	125	Время работы программы (этап стирки и/или сушки) После запуска программы время работы программы уменьшается с шагом в одну минуту.
	2h	Отсрочка пуска При нажатии на кнопку отсрочки пуска на дисплее отображается время отсрочки пуска.
	E20	Коды неисправностей В случае неисправности прибора на дисплее отображается код неисправности. См. «Поиск и устранение неисправностей».
	Eerr	Это сообщение отображается на дисплее в течение нескольких секунд если: <ul style="list-style-type: none"> • выбранная функция несовместима с текущей программой стирки; • Вы пытаетесь изменить программу стирки в ходе ее выполнения;
		выполнение программы завершено.

Символы степеней сушки: появляются при выборе автоматической сушки.		
K		Символ степени сушки «экстра-сушка»
		Символ степени сушки «В шкаф»
		Символ степени сушки «Под утюг»

L		Символ времени сушки загорается при выборе программы сушки.
---	---	---

M		Значок передозировки средства для стирки появляется в конце этапа, если прибор определяет, что было использовано слишком много средства для стирки.
---	---	---

Графические полоски

	Пустой индикатор выполнения появляется только в том случае, если соответствующая функция применима к выбранной программе.
 	Индикатор «наполняется» в соответствии с выбранными функциями.



В случае неверного выбора сообщение **Err** («Ошибка») показывает, что данный выбор недоступен.



Символ Экономия времени отображается при выборе одного из значений продолжительности программы.

N

Сокращение времени цикла



Очень быстрая стирка



В случае выбора предварительной стирки высвечивается символ Доп. ополаскивание.

O

Числовое значение отражает общее число полосканий.



Если было выбрано максимальное число полосканий, индикатор заполняется целиком.



При включении данной функции высвечивается символ Выведение пятен.

P

В случае выбора предварительной стирки высвечивается символ Предварительная стирка.



При выборе какой-либо одной функции индикатор заполнен не полностью.





При выборе обеих функций индикатор заполнен полностью.

5. ПРОГРАММЫ

5.1 Таблица программ

Программа Диапазон температур	Максимальная загрузка Максимальная скорость отжи- ма	Описание программы (Тип загрузки и степень загряз- ненности)
Программы стирки		
Хлопок 95°C – Стирка в холодной воде	9 кг 1600 об/мин	Белый и цветной хлопок. Обычная и легкая загрязненность.

Программа Диапазон температур	Максимальная загрузка Максимальная скорость отжи- ма	Описание программы (Тип загрузки и степень загряз- ненности)
Хлопок Эконом ¹⁾ 60°C – 40°C	9 кг 1600 об/мин	Белый и нелиняющий цветной хлопок. Обычная загрязненность. Энергопотребление при этом уменьшается, а продолжительность программы стирки увеличивается.
Синтетика 60°C – Стирка в холодной воде	4 кг 1200 об/мин	Изделия из синтетических или смесовых тканей. Обычная загрязненность.
Шелк 30°C	1 кг 1200 об/мин	Особая программа для шелковых и смесовых синтетических тканей.
 Шерсть/Ручная стирка 40°C – Стирка в холодной воде	2 кг 1200 об/мин	Для шерстяных изделий, пригодных для машинной стирки, а также для шерстяных изделий, подлежащих ручной стирке, и изделий из тканей, требующих бережного обращения, имеющих на этикетке символ «Ручная стирка». ²⁾
«Нон-стоп» ("без остано- вки") 60 мин. 40°C – 30°C	1 кг 1200 об/мин	Полная программа, состоящая из этапа стирки и этапа сушки. Предназначена для небольших загрузок смесовых тканей (вещей из хлопка и синтетики).
Антиаллергенная 60°C	9 кг 1600 об/мин	Изделия из белого хлопка. Данная программа удаляет микроорганизмы путем стирки при температуре 60°C и добавления дополнительного полоскания. Это делает стирку более эффективной.
Программы стирки		
 Пар 40°C	1,5 кг	Программа обработки паром для хлопка и синтетических тканей. Данный этап помогает избавиться освежить одежду и избавиться от складок.

Программа Диапазон температур	Максимальная загрузка Максимальная скорость отжи- ма	Описание программы (Тип загрузки и степень загряз- ненности)
Программы обработки паром³⁾		
<p>Пар можно использовать с сухой, выстиранной одеждой или одеждой, которая была надета один раз. Эти программы могут уменьшить складки и запахи и сделать ткань мягче.</p>		
<p>Не используйте какие бы то ни было средства для стирки. При необходимости удалите загрязнения с помощью стирки или локального выведения пятен.</p>		
<p>При работе программ с использованием пара гигиенической обработки вещей не происходит.</p>		
<p>Не используйте паровую программу со следующими типами белья:</p>		
<ul style="list-style-type: none"> • одежда, на этикетке которой не указано, что она пригодна для барабанной сушки; • одежда с пластиковой, металлической, деревянной или аналогичной фурнитурой. 		
Ополаскивание Стирка в холодной воде	9 кг 1600 об/мин	Полоскание и отжим белья. Все тка- ни , за исключением шерсти и ве- щей, требующих бережного обраще- ния. Уменьшите скорость отжима сообразно типу ткани.
Отжим/Слив ⁴⁾	9 кг 1600 об/мин	Отжим белья и слива воды из бара- бана. Все ткани .
20 мин – 3 кг 40°C – 30°C	3 кг 1200 об/мин	Изделия из хлопка из синтетики, которые имеют легкую загрязнен- ность или были ношены только один раз.
Легкая глажка 60°C – Стирка в холодной воде	4 кг 800 об/мин	Изделия из синтетической ткани, подлежащие щадящей стирке. Обычная или небольшая загрязнен- ность. ⁵⁾
Деликатные ткани 40°C – Стирка в холодной воде	4 кг 1200 об/мин	Ткани, требующие бережного об- ращения, например, из акрила, вискозы и полиэстра. Обычная за- грязненность.
Программы сушки		
 Шерсть	1 кг	Программа сушки для шерстяных изделий .

Программа Диапазон температур	Максимальная загрузка Максимальная скорость отжи- ма	Описание программы (Тип загрузки и степень загряз- ненности)
Синтетика	3 кг	Программа сушки изделий из син- тетики .
Хлопок	6 кг	Программа сушки изделий из хлоп- ка .

1) Программа стирки «Хлопок Эконом» при температуре 60°C и загрузкой 9 кг и программа сушки «Хлопок» являются эталонными программами для расчета данных, указанных на табличке энергопотребления в соответствии со стандартами ЕЕС 92/75.



Температура воды на этапе стирки может отличаться от температуры, заявленной для выбранной программы.

2) В ходе этого цикла барабан медленно вращается, обеспечивая щадящую стирку. Может показаться, что барабан не вращается или вращается ненадлежащим образом. Такое поведение прибора является нормой.



3) При выборе программы «Пар» для обработки сухого белья по окончании цикла белье может быть влажным. Рекомендуется оставить белье на воздухе примерно на 10 минут для испарения остатков влаги. По завершении программы быстро извлеките белье из барабана. По окончании цикла отпаривания одежду, возможно, все равно придется погладить, но для этого потребуется меньше усилий.

4) Задайте скорость отжима. Удостоверьтесь, что она соответствует типу белья. При выборе режима «Без отжима» доступен только этап слива.

5) Для уменьшения складок на одежде в этом цикле производится регулировка температуры воды, а также используются щадящие этапы стирки и отжима. Также прибор выполняет несколько дополнительных полосканий. Данная программа несовместима с сушкой.

Совместимость программных режимов

Программа	Отжим			Выве- дение пятен/ Пред- вари- тель- ная стир- ка ¹⁾	Доп. опола- скива- ние ²⁾	Эконо- мия време- ни ³⁾	От- срочка пуска
	—	—	☐				
Хлопок	■	■	■	■	■	■	■
Хлопок Эконом	■	■	■	■	■	■ ⁴⁾	■
Синтетика	■	■	■	■	■	■	■
Шелк	■						■

Программа	Отжим				Выве- дение пятен/ Пред- вари- тель- ная стир- ка ¹⁾	Доп. опола- скива- ние ²⁾	Эконо- мия време- ни ³⁾	От- срочка пуска
	-----	□	□	□				
Шерсть/Ручная стирка 	■		■					■
«Нон-стоп» ("без оста- новки") 60 мин.								■
Антиаллергенная	■		■	■	■			■
Пар 								■
Ополаскивание	■		■					■
Отжим/Слив	■	■						■
20 мин – 3 кг	■							■
Легкая глажка	■		■	■ ⁵⁾	■	■		■
Деликатные ткани	■		■	■	■	■		■

1) В случае использования жидкого средства для стирки выбирайте программу без режима «Предварительная стирка». Режим выведения пятен недоступен при температуре стирки ниже 40°C.

2) В случае выбора режима «Постоянное дополнительное полоскание» прибор добавляет несколько дополнительных полосканий. В случае выбора пониженной скорости отжима в ходе программы полоскания прибор производит ряд щадящих полосканий и короткий отжим.



3) При уменьшении продолжительности цикла рекомендуется уменьшить загрузку белья. Полная загрузка прибора возможна, однако качество стирки при этом будет понижено.

4) В сочетании с этой программой можно выбрать только продолжительность «Быстрая стирка».

5) Доступен только режим предварительной стирки.

5.2 Автоматическая сушка

Степень сушки	Тип ткани	Загрузка
 Очень сухое Для изделий из махровых тканей	Хлопок и лен (купальные халаты, поло- тенца и т.д.).	до 6 кг

Степень сушки	Тип ткани	Загрузка
 В шкаф¹⁾ Для вещей, которые предстоит убраться на хранение	Хлопок и лен (купальные халаты, полотенца и т.д.).	до 6 кг
	Синтетические или смешанные ткани (джерси, блузки, нижнее белье, кухонное белье)	до 3 кг
	Изделия из шелка (рубашки, блузки, нижнее белье и т.д.)	до 1 кг
	Изделия из шерсти (шерстяные джемперы)	до 1 кг
 Под утюг Для белья, подлежащего глажке	Хлопок и лен (простыни, скатерти, рубашки и т.д.)	до 6 кг

¹⁾ **Советы для тестирующей организации** Тестирование в соответствии с EN 50229 должно производиться с ПЕРВОЙ загрузкой, вес которой должен соответствовать заявленному значению максимального веса для сушки (состав загрузки должен соответствовать EN61121) с выбором программы АВТОМАТИЧЕСКОЙ СУШКИ «В ШКАФ» для изделий из хлопка. ВТОРАЯ загрузка для сушки с остаточной загрузкой должна подвергаться тестированию с выбором программы АВТОМАТИЧЕСКОЙ СУШКИ «В ШКАФ» для изделий из хлопка.

5.3 Сушка с заданным временем

Степень сушки	Тип ткани	Загрузка (кг)	Скорость отжима (об/мин)	Рекомендованная продолжительность (мин)
Очень сухое Для изделий из махровых тканей	Хлопок и лен (купальные халаты, полотенца и т.д.).	6	1600	220 - 240
		4	1600	140 - 160
		2	1600	100 - 110
В шкаф Для вещей, которые предстоит убраться на хранение	Хлопок и лен (купальные халаты, полотенца и т.д.).	6	1600	210 - 230
		4	1600	130 - 150
		2	1600	90 - 100

Степень сушки	Тип ткани	Загрузка (кг)	Скорость отжима (об/мин)	Рекомендованная продолжительность (мин)
В шкаф Для вещей, которые предстоит убрать на хранение	Синтетические или смешовые ткани (джемперы, блузки, нижнее белье, кухонное белье)	3	1200	100 - 110
		1	1200	40 - 50
	Шерсть (шерстяные джемперы)	1	1200	110 - 130
	Шелк (блузки, рубашки, одежда и т.д.)	1	1000	80
Под утюг Для белья, подлежащего глажке	Хлопок и лен (простыни, скатерти, рубашки и т.д.)	6	1600	150 - 170
		4	1600	85 - 105
		2	1600	55 - 65

5.4 Woolmark Apparel Care - Синий



- Компания Вулмарк (Woolmark) одобрила применение используемой в данной машине программы стирки шерстяных изделий с этикеткой «ручная стирка» при условии выполнения стирки в соответствии с указаниями производителя данной стиральной

машины. Следуйте указаниям по сушке изделия, приведенным на его этикетке, а также другим инструкциям по уходу за бельем. M1144

- Компания Вулмарк (Woolmark) одобрила применение используемой в данной машине программы сушки шерстяных изделий с этикеткой «ручная стирка» при условии выполнения сушки в соответствии с указаниями производителя данной стиральной машины. Осуществляя другие виды ухода за изделием, руководствуйтесь инструкциями на его этикетке. M1224

Символ Woolmark является сертификационным товарным знаком в Великобритании, Ирландии, Гонконге и Индии.

6. ПОКАЗАТЕЛИ ПОТРЕБЛЕНИЯ



Приведенные в таблице данные являются ориентировочными. Они могут меняться в зависимости от количества и типа белья, температуры воды и окружающей температуры.



При запуске программы на дисплее отображается продолжительность программы с учетом максимальной загрузки. В ходе этапа стирки продолжительность программы вычисляется автоматически; она может значительно уменьшиться, если загрузка ниже максимальной (например, для программы Хлопок 60°C при максимальной загрузке в 9 кг продолжительность программы превышает 2 часа, в то время как при фактической загрузке в 1 кг продолжительность программы не превысит одного часа). В то время как прибор вычисляет фактическую продолжительность программы, на дисплее мигает точка.

Программы	Загрузка (кг)	Потребление электроэнергии (кВт·ч)	Потребление воды (в литрах)	Приблизительная продолжительность программы (в минутах)
Хлопок 60°C	9	1.6	69	168
Хлопок Эконом «Энергосберегающая программа для хлопка» при 60°C ¹⁾	9	1.05	56	244
Хлопок 40°C	9	1.0	69	164
Синтетика 40°C	4	0.6	48	105
Деликатные ткани, 40°C	4	0.7	58	86
Шерсть / Ручная стирка 30°C	2	0.35	57	61

¹⁾ «Энергосберегающая программа для хлопка» при 60°C и загрузке 9 кг является эталонной программой для расчета данных, указанных на табличке энергопотребления в соответствии со стандартом ЕЕС 92/75.

7. РЕЖИМЫ

7.1 Вкл/Выкл

Служит для включения или выключения прибора. При включении прибора выдается звуковой сигнал.

Функция АВТОМАТИЧЕСКИЙ переход в режим ожидания автоматически выключает прибор для снижения потребления электроэнергии, если:

- Прибор не используется в течение пяти минут после нажатия на кнопку Пуск/Пауза. Все установки при этом сбрасываются.

Нажмите на кнопку Вкл/Выкл, чтобы включить прибор вновь.

Снова выберите программу стирки и все необходимые функции.

- Спустя пять минут после окончания программы стирки. См. раздел «По окончании программы».

7.2 Селектор программ

Селектор служит для выбора программ. При этом загорится индикатор соответствующей программы.

7.3 Температура

Воспользуйтесь данной кнопкой для изменения температуры по умолчанию. Когда на дисплее отображается ***** и **-**, это означает, что прибор не будет подогревать воду.

7.4 Отжим

Используйте эту кнопку:

- Для уменьшения максимальной скорости этапа отжима, заданной в самой программе.



На дисплее отображается только набор скоростей отжима, доступных для выбранной пользователем программы стирки.

- Отключение этапа отжима.
- Включения функции **Ост. полоскания**.

Выбирайте данную функцию для предотвращения образования складок на ткани. При этом по завершении программы прибор не сливает воду.

7.5 Выведение пятен/ Предварительная стирка

Нажмите на данную кнопку для добавления к программе стирки этапа выведения пятен и/или этапа предварительной стирки.

Нажимайте на кнопку нужное количество раз, чтобы включить один или оба режима. На дисплее высветится соответствующий символ и индикаторная полоска.

- **Выведение пятен:** Выбирайте этот режим при стирке белья со стойкими пятнами. Выбрав данный режим, добавьте в отделение  средство для выведения пятен. Данный режим увеличивает продолжительность стирки.



Этот режим недоступен при температуре стирки ниже 40°C.

- **Предварительная стирка:** Режим используется для добавления к этапу стирки этапа предварительной стирки. Режим рекомендуется использовать в случае высокой степени загрязненности белья.



Выбор этого режима увеличивает продолжительность программы.

7.6 Доп. ополаскивание

Нажмите на кнопку Доп. ополаскивание для добавления к программе стирки этапов дополнительного полоскания.

Используйте данную функцию в случае аллергии на средства для стирки или если вода в Вашем регионе отличается мягкостью.

7.7 Экономия времени

С помощью этого режима можно уменьшить продолжительность программы.

- Одно нажатие на данную кнопку устанавливает режим «Сокращенное время стирки» для белья, которое носили один день.
- Два нажатия на данную кнопку устанавливает режим «Очень быстрая стирка» только для слабозагрязненных вещей.



Некоторые программы позволяют выбрать только один из этих двух режимов.

7.8 Отсрочка пуска

С помощью этого режима можно отложить запуск программы на срок от 30 минут до 20 часов.



На дисплее высветится соответствующий индикатор и отобразится время отсрочки.

7.9 Пуск/Пауза

Для запуска или приостановки программы нажмите на кнопку Пуск/Пауза.

7.10 Степень сушки

Нажмите на данную кнопку, чтобы задать одну из трех степеней автоматической сушки, предложенных прибором. На дисплее при этом отобразится символ заданной степени сушки:

-  **Под утюг** – белье подлежит глажке
-  **В шкаф** – белье подлежит хранению
-  **Экстра-сушка** – белье полной сушке



Не все автоматические степени сушки подходят и доступны для выбора ко всем видам тканей.

7.11 Время сушки

Нажмите на данную кнопку, чтобы задать время, подходящее для ткани, которую предстоит высушить. На дисплее отображается текущее значение настройки.

При каждом нажатии на эту кнопку значение времени увеличивается на 5 минут.





Не все значения времени подходят и доступны для выбора ко всем видам тканей.

8. ПАРАМЕТРЫ

8.1 Звуковая сигнализация

Звуковые сигналы подаются в следующих случаях:

- при включении прибора;
- при выключении прибора;
- при нажатии на кнопки;
- работа программы завершена;
- в случае неисправности прибора.

Чтобы **включить/отключить** звуковые сигналы, одновременно нажмите и удерживайте / и  в течение 6 секунд.





При обнаружении неисправности звуковые сигналы будут подаваться даже в случае их отключения.

8.2 Защита от детей

С помощью этой функции можно заблокировать панель управления от детей.

- Чтобы **включить/выключить** эту функцию, одновременно нажмите и



удерживайте  и  до тех пор, пока **не загорится/отключится** индикатор .

Можно включить эту функцию:

- После нажатия Пуск/Пауза: селектор программ и функций блокируются.
- До нажатия кнопки Пуск/Пауза: в этом случае прибор будет нельзя запустить.

8.3 Постоянное дополнительное полоскание

С помощью этой функции можно включить постоянное дополнительное полоскание при установке новой программы.

- Чтобы **включить/выключить** эту функцию, одновременно нажмите и удерживайте  и  до тех пор, пока **не загорится/отключится** индикатор Доп. ополаскивание.

9. ЕЖЕДНЕВНОЕ ИСПОЛЬЗОВАНИЕ – ТОЛЬКО СТИРКА

9.1 Перед первым использованием

1. Поместите небольшое количество моющего средства в отсек для этапа стирки.
2. Не загружая в прибор одежды, выберите и запустите программу для стирки изделий из хлопка на максимальной температуре.

Эта процедура удалит из барабана и бака любые загрязнения.

9.2 Загрузка белья

1. Откройте дверцу прибора.
2. Поместите белье в барабан по одной вещи за раз.
3. Перед загрузкой встряхните каждое загружаемое изделие.

Не превышайте норму загрузки при укладке белья в барабан.

4. Плотно закройте дверцу.

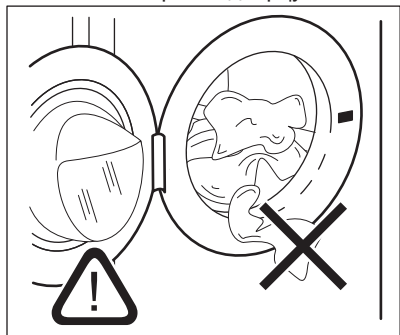

ОСТОРОЖНО!

Убедитесь, что белье не зажато между уплотнением и дверцей. Это может привести к протечке или повреждению белья.

9.3 Добавление средства для стирки и добавок

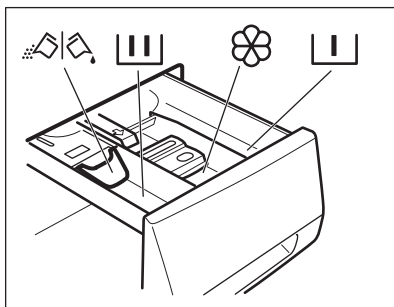

Отделение для моющего средства, используемого на этапе предварительной стирки, замачивания или выведения пятен.



Отделение средства для стирки, используемого на этапе стирки.



Отделение для жидких добавок (кондиционера для тканей, средства для подкрахмаливания).

MAX

Максимально допустимый уровень для жидких добавок.



Заслонка для порошкового или жидкого средства для стирки.



Всегда следуйте инструкциям, приведенным на упаковке средств для стирки.

9.4 Проверьте правильность положения заслонки

1. Потяните дозатор моющих средств на себя до упора.
2. Нажмите на защелку, чтобы извлечь дозатор.

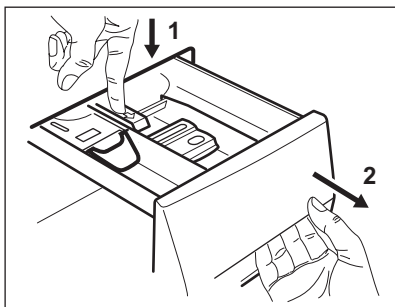

3. Для использования порошкового моющего средства установите заслонку в верхнее положение.

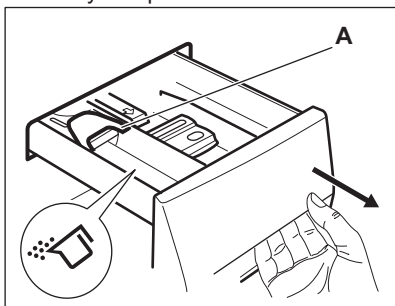

4. Для использования жидкого моющего средства установите заслонку в нижнее положение.

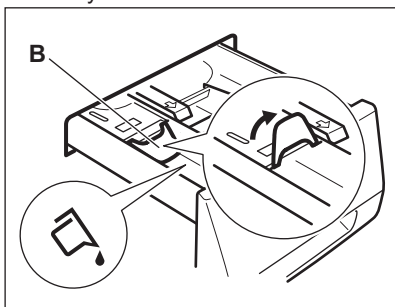

Если заслонка установлена в НИЖНЕЕ положение:

- Не используйте гелеобразные или густые жидкие средства для стирки.
- Не добавляйте жидкого моющего средства выше предельного уровня, указанного на заслонке.
- Не используйте этап предварительной стирки.
- Не используйте функцию задержки пуска.

5. Отмерьте количество средства для стирки и кондиционера для ткани.
6. Осторожно закройте дозатор средства для стирки.
- Убедитесь, что заслонка не препятствует закрыванию ящичка.

9.5 Включение прибора

1. Вставьте вилку сетевого кабеля в розетку.
 2. Откройте вентиль подачи воды.
 3. Включите прибор нажатием на кнопку Вкл/Выкл.
- Прозвучит короткий звуковой сигнал.

9.6 Выбор программы

1. Выберите программу, повернув селектор программ:
 - При этом загорится индикатор соответствующей программы.
 - Мигает индикатор Пуск/Пауза.
 - Дисплей используется для отображения следующих сведений: температура по умолчанию, скорость отжима, индикаторы этапов программы и продолжительность программы.
2. В случае необходимости измените температуру, скорость отжима, продолжительность цикла или включите доступные функции. При включении функции загорается ее индикатор.



При ошибочной установке на дисплее отобразится сообщение **Err** (Ошибка).

9.7 Запуск программы без отсрочки пуска

Нажмите на кнопку Пуск/Пауза для запуска программы.

Соответствующий индикатор перестанет мигать и загорится постоянным светом.

На дисплее замигает индикатор текущего этапа.

Начнется выполнение программы;

дверца будет заблокирована. На

дисплее отобразится индикатор



В ходе набора прибором воды на короткое время может включиться сливной насос.

9.8 Поведение прибора



Примерно через 15 минут после запуска программы:

- Прибор автоматически регулирует время цикла в зависимости от типа загруженного белья для обеспечения максимального качества стирки в течение минимального периода времени.
- На дисплее отображается новое заданное значение времени.

9.9 Запуск программы с отсрочкой пуска

1. Нажимайте на кнопку Отсрочка пуска до тех пор, пока на дисплее не отобразится нужное количество часов отсрочки.

Загорится соответствующий индикатор.

2. Нажмите на кнопку Пуск/Пауза.

Прибор начнет выполнение обратного отсчета времени, оставшегося до пуска.

После завершения обратного отсчета произойдет автоматический запуск программы.



Перед нажатием на кнопку Пуск/Пауза, запускающей прибор, можно отменить или изменить время отсрочки пуска.

9.10 Отмена отсрочки пуска

Для отмены отсрочки пуска:

1. Нажмите на кнопку Пуск/Пауза, чтобы перевести прибор в режим паузы.
- Замигает соответствующий индикатор.
2. Нажимайте на кнопку Отсрочка пуска, пока на дисплее не появится
 3. Вновь нажмите на кнопку Пуск/Пауза для немедленного запуска программы.

9.11 Прерывание программы и изменение какого-либо режима

Допускается изменение только ограниченного ряда режимов до того, как они будут запущены.

1. Нажмите на кнопку Пуск/Пауза. Замигает соответствующий индикатор.
2. Измените выбранный ранее режим
3. Снова нажмите на кнопку Пуск/Пауза.

Выполнение программы будет продолжено.

9.12 Отмена выполняющейся программы

1. Для отмены программы и выключения прибора нажмите на кнопку Вкл/Выкл.
2. Для включения прибора снова нажмите на кнопку Вкл/Выкл. Теперь можно выбрать новую программу стирки.

i Перед запуском новой программы прибор может произвести слив воды. В этом случае убедитесь, что средство для стирки все еще находится в дозаторе моющих средств; в противном случае добавьте средство для стирки.

i При повторном включении прибора на дисплее отображается последняя выбранная программа. Для выбора новой программы стирки поверните селектор программ.

2. Выньте белье из прибора.
3. Убедитесь, что барабан пуста.
4. Оставьте дверцу приоткрытой для предотвращения образования плесени и неприятных запахов.

9.13 Открывание дверцы

i Если температура или уровень воды в барабане слишком высоки и/или барабан еще вращается, дверцу нельзя будет открыть.



Во время выполнения программы или отсчета времени при отсрочке пуска дверца остается заблокированной.

1. Нажмите на кнопку Пуск/Пауза. Индикация блокировки дверцы пропадет с дисплея.
2. Откройте дверцу прибора.
3. Закройте дверцу и нажмите на кнопку Пуск/Пауза.

Выполнение программы или отсчета времени отсрочки пуска продолжится.

9.14 Окончание цикла

После окончания работы программы прибор автоматически останавливается. Выдается звуковой сигнал (если он включен).

Индикация блокировки дверцы  пропадает с дисплея; высвечивается .

Индикатор кнопки Пуск/Пауза гаснет.

1. Выключите прибор нажатием на кнопку Вкл/Выкл. Через пять минут после окончания программы стирки функция энергопотребления автоматически выключит прибор.

9.15 Слив воды после завершения цикла

Программа стирки завершена, но в барабане осталась вода.:

Барабан регулярно совершает вращения для предотвращения образования складок на белье.

Включен индикатор дверцы . Дверца остается заблокированной. Чтобы открыть дверцу, необходимо слить воду.

1. При необходимости понизьте скорость отжима.
2. Нажмите на кнопку Пуск/Пауза. Прибор произведет слив воды и отжим.
3. По окончании программы индикатор блокировки дверцы  погаснет, дверцу можно будет открыть.
4. Нажмите и удерживайте Вкл/Выкл в течение нескольких секунд для выключения прибора.

i Прибор автоматически произведет слив воды и отжим приблизительно через 18 часов.

9.16 Режим АВТОМАТИЧЕСКИЙ переход в режим ожидания

Функция АВТОМАТИЧЕСКИЙ переход в режим ожидания автоматически выключает прибор для снижения потребления электроэнергии, если:

- Прибор не используется в течение пяти минут после нажатия на кнопку Пуск/Пауза. Нажмите на кнопку Вкл/Выкл, чтобы включить прибор вновь.
- Спустя пять минут после окончания программы стирки. Нажмите на кнопку Вкл/Выкл, чтобы включить прибор вновь. На дисплее отображается конец последней заданной программы. Для выбора новой программы стирки поверните селектор программ.



В случае выбора программы или функции, при окончании которой в баке остается вода, функция АВТОМАТИЧЕСКИЙ переход в режим ожидания **не отключает** прибор, чтобы напомнить о необходимости слива воды.

10. ЕЖЕДНЕВНОЕ ИСПОЛЬЗОВАНИЕ – ТОЛЬКО СУШКА



ВНИМАНИЕ!

См. Главы, содержащие сведения по технике безопасности.

10.1 Подготовка к сушке

1. Чтобы включить прибор, нажмите и удерживайте кнопку Вкл/Выкл в течение нескольких секунд
2. Загрузите белье по одной вещи за раз.
3. Поверните селектор программа на программу сушки, подходящую для белья, которое предстоит высушить.

На дисплее отобразится минимальное значение времени и следующие символы:

	Загорится символ сушки.
	Загорится символ «антисмина-ние».
	Загорится символ времени сушки.



Для получения оптимальных результатов при сушке большого количества белья проверьте, что белье не свернуто, и что оно равномерно распределено по барабану.



Чтобы получить оптимальные результаты сушки, выберите максимально допустимую для данного типа белья скорость отжима.

Сушку белья можно производить двумя способами:

10.2 Автоматическая сушка

1. Многократным нажатием на кнопку Степень сушки добейтесь появления черной черточки под одной из степеней сушки.



Степень «экстра-сушка»



Степень «в шкаф»





Степень «Под утюг»

 Символ времени сушки пропадает с дисплея.

На дисплее появляется значение времени, вычисленное в расчете на размер загрузки по умолчанию. Если объем Вашей загрузки больше или меньше размера по умолчанию, прибор автоматически регулирует значение времени в ходе цикла.

2. Нажмите на кнопку Пуск/Пауза для запуска программы. На дисплее появится:

 Загорится символ блокировки дверцы.

 Индикатор сушки начинает мигать.

 Символ заданной степени сушки продолжит гореть (например, «В шкаф»).
Другие символы степени сушки гаснут.

На дисплее будет периодически (каждую минуту) отображаться обновленное значение цикла сушки.

 Не все степени доступны для всех видов белья (см. Таблицу «Программы для автоматической сушки»).

10.3 Сушка с заданным временем

1. Многократным нажатием на кнопку) Время сушки выберите необходимое значение времени (см. Таблицу «Программы сушки»).

 Загорится символ сушки.

 Загорится символ «антисминание».

 Загорится символ времени сушки.

40 Задайте значение времени.

При каждом нажатии на эту кнопку значение времени увеличивается на 5 минут. На дисплее отобразится текущее значение настройки. Через несколько секунд заданное время на дисплее изменится: прибор также вычисляет продолжительность этапов антисминания и охлаждения.

43 Окончательное значение времени.

2. Для начала выполнения программы нажмите на Пуск/Пауза. В текстовой строке отобразится уведомление о выполнении сушки. Каждую минуту на дисплее будет отображаться новое значение времени.

 Индикатор сушки начинает мигать.

 Загорится символ блокировки дверцы.

 Если продолжительность времени сушки будет задана только 10 минутам, прибор выполнит только этап охлаждения.

10.4 По окончании программы сушки

1. Прибор автоматически завершит работу.
2. Выдается звуковой сигнал (если эта функция включена).
3. На дисплее высветится .
4. Индикатор кнопки Пуск/Пауза погаснет.
5. В последние минуты цикла сушки прибором производится этап «антисминание». Мигает символ «антисминание»

 Дверца остается

заблокированной (горит символ .

- Чтобы выключить прибор, нажмите и удерживайте кнопку Вкл/Выкл в течение нескольких секунд.



Через несколько минут после окончания программы стирки функция экономии электроэнергии автоматически выключит прибор.

- Когда символ блокировки дверцы  погаснет, дверцу можно будет открыть.
- Выньте белье из прибора. Убедитесь, что барабан пуст.
- Оставьте дверцу приоткрытой для предотвращения образования плесени и неприятных запахов.
- Закройте водопроводный вентиль.

11. ЕЖЕДНЕВНОЕ ИСПОЛЬЗОВАНИЕ – СТИРКА И СУШКА



ВНИМАНИЕ!

См. Главы, содержащие Сведения по технике безопасности.

11.1 программа «НОН-СТОП»



ВНИМАНИЕ!

Не кладите пластиковое дозирующее устройство/шар со средством для стирки в барабан.

- Чтобы включить прибор, нажмите и удерживайте кнопку Вкл/Выкл в течение нескольких секунд.
- Загрузите белье по одной вещи за раз.
- Поместите моющее средство и добавки в соответствующие отделения.
- Поверните селектор программ на программу стирки. На дисплее отобразятся символы различных этапов стирки.
- Выберите доступные режимы.







ВНИМАНИЕ!

Не уменьшайте автоматически заданную скорость отжима выбранной программы.

11.2 Автоматическая стирка и сушка до заданной степени



- Многократным нажатием на кнопку Степень сушки добейтесь появления черной черточки под одной из степеней сушки.

	Выбрана степень «Под утюг».
	Выбрана степень «В шкаф».
	Выбрана степень «Экстра-сушка».
	Загорится символ сушки.
	Загорится символ «антисминание».

На дисплее отобразится уведомление о том, что прибор готов приступить к работе.

Отображаемое на дисплее время является продолжительностью совокупности циклов как стирки, так и сушки, рассчитанной на основе размера загрузки по умолчанию.

-  Для достижения хороших результатов сушки прибор не позволяет установить слишком низкую скорость отжима для белья, которое предстоит выстирать и высушить.
- 2. Нажмите на кнопку Пуск/Пауза для запуска программы.

	Символ заданной степени сушки продолжит гореть (например, «В шкаф»). Другие символы степени сушки гаснут.
	Загорится символ блокировки дверцы.



Каждую минуту на дисплее будет отображаться новое значение времени.

-  В последние минуты цикла сушки прибором производится этапы антисминания и охлаждения.

11.3 Стирка и сушка с заданным временем

-  **ВНИМАНИЕ!**
Не кладите пластиковое дозирующее устройство/шар со средством для стирки в барабан.

1. Многократным нажатием на кнопку Время сушки задайте значение времени сушки:

	Загорится символ сушки.
	Загорится символ «антисминание».
	Загорится символ времени сушки.

На дисплее отобразится текущее значение времени сушки.

	Задайте значение времени сушки.
--	---------------------------------

При каждом нажатии на эту кнопку значение времени увеличивается на 5 минут.

-  Для достижения хороших результатов сушки рекомендуется не устанавливать слишком низкую скорость отжима для белья, которое предстоит выстирать и высушить.

2. Несколько секунд спустя на дисплее отобразится общая продолжительность циклов:

	Заключительное значение времени (стирка + сушка + антисминание + этап охлаждения)
---	---

-  Если время сушки было задано равным только 10 минутам, заключительное значение времени также включает этапы «антисминание» и «охлаждение».

3. Нажмите на кнопку Пуск/Пауза для запуска программы.

	Дверца будет заблокирована.
--	-----------------------------

Каждую минуту на дисплее будет отображаться новое значение времени.

11.4 По окончании программы сушки

1. Прибор автоматически завершит работу.
2. Выдается звуковой сигнал (если эта функция включена).
3. На дисплее высветится .
4. Индикатор кнопки Пуск/Пауза погаснет.
5. В последние минуты цикла сушки прибором производится этап «антисминание».

Мигает символ «антисминание»



Дверца остается заблокированной (горит символ )

- Чтобы выключить прибор, нажмите и удерживайте кнопку Вкл/Выкл в течение нескольких секунд.



Через несколько минут после окончания программы стирки функция экономии электроэнергии автоматически выключит прибор.

- Когда символ блокировки дверцы  погаснет, дверцу можно будет открыть.
- Выньте белье из прибора. Убедитесь, что барабан пуст.
- Оставьте дверцу приоткрытой для предотвращения образования плесени и неприятных запахов.
- Закройте водопроводный вентиль.

11.5 Ворс на белье

В ходе этапа стирки и/или сушки сушка определенных видов тканей, например, пористой ткани, шерсти и толстовок из трикотажа может привести к образованию ворса.

Образовавшийся ворс может пристать к ткани в ходе следующего цикла.



Это неудобство еще более проявляется в ходе обработки т.н. технических тканей.

Для предотвращения образования ворса на одежде рекомендуется:

- Не стирать темные вещи после стирки и сушки светлых вещей (новые вещи из пористой ткани, шерсти, толстовки из трикотажа) и наоборот.
- После первой стирки сушить вещи из подобных видов ткани на открытом воздухе.
- Очистка сливного фильтра.
- После этапа сушки очистите пустой барабан, уплотнитель и дверцу мокрой тряпкой.

11.6 Удаление ворса от одежды

Для удаления из барабана ворса запустите специальную программу:

- Слейте воду из барабана.
- Очистите барабан, уплотнитель и дверцу мокрой тряпкой.
- Выберите программу полоскания.
- Для включения функции очистки одновременно нажмите на  и  и удерживайте, пока на дисплее не появится значок **CLE**.
- Для начала выполнения программы нажмите на Пуск/Пауза.

12. ПОЛЕЗНЫЕ СОВЕТЫ



ВНИМАНИЕ!

См. Главы, содержащие сведения по технике безопасности.

12.1 Загрузка белья

- Разделите белье на: белое белье, цветное белье, синтетику, тонкое деликатное белье и изделия из шерсти.
- Следуйте инструкциям, приведенным на ярлыках вещей с информацией по уходу за ними.
- Не стирайте одновременно белое и цветное белье.
- Некоторые цветные вещи могут обесцвечиваться при первой стирке. Рекомендуется стирать их отдельно при первой стирке.
- Застегните наволочки, закройте молнии, зацепите крючки, защелкните кнопки. Завяжите ремешки.
- Выньте из карманов все их содержимое и расправьте вещи.
- Выверните многослойные изделия, изделия из шерсти и вещи с аппликациями.
- Выведите стойкие пятна.
- При помощи специального средства для стирки отстирайте сильно загрязненные места.

- Соблюдайте осторожность при обращении с занавесками. Удалите крючки или поместите занавески в мешок для стирки или наволочку.
- Не стирайте в приборе белье с необработанными краями или с разрезами. Помещайте небольшие вещи и деликатные вещи (например, бюстгалтеры с косточками, ремни, колготки и т.д.) в мешок для стирки.
- При крайне малой загрузке на этапе отжима возможен дисбаланс. В этом случае вручную распределите вещи в барабане и снова запустите этап отжима.

12.2 Стойкие пятна

Вода и средство для стирки могут не справиться с некоторыми пятнами.

Такие загрязнения рекомендуется обработать заранее до загрузки одежды в прибор.

В продаже имеются специализированные средства для выведения пятен. Используйте пятновыводители, подходящие к конкретному типу пятен и ткани.

12.3 Средства для стирки и добавки

- Используйте только средства для стирки и добавки, предназначенные специально для стиральных машин:
 - стиральные порошки для всех типов тканей,
 - стиральные порошки для изделий из деликатных тканей (макс. температура 40°C) и шерсти,
 - жидкие моющие средства, предпочтительные для низкотемпературных программ стирки (макс. температура 60°C) для всех типов тканей или специально предназначенные для стирки только шерстяных изделий.
- Не смешивайте разные средства для стирки.
- В целях сохранения окружающей среды не используйте средства для

- стирки в количествах, превышающих необходимые.
- Следуйте инструкциям, приведенным на упаковке данных средств.
- Выбирайте средства, подходящие для типа и цвета конкретной ткани, температуры программы стирки и уровня загрязненности.
- Если в приборе отсутствует дозатор средства для стирки с заслонкой, добавляйте жидкие средства для стирки при помощи дозирующего шарика (поставляемого производителем средства для стирки).

12.4 Рекомендации по экологичному использованию

- при стирке белья обычной загрязненности выбирайте программу стирки, не включающую цикл предварительной стирки;
- всегда запускайте программу стирки при максимально допустимой загрузке белья;
- при необходимости используйте пятновыводитель и выбирайте программу с более низкой температурой стирки;
- для того, чтобы правильно выбрать нужное количество средства для стирки, узнайте, какова жесткость воды в Вашей водопроводной сети. См. Главу «Жесткость воды».

12.5 Жесткость воды

Если вода в Вашем регионе имеет высокую или среднюю жесткость, рекомендуется использовать предназначенные для стиральных машин смягчители для воды. В регионах, где вода имеет низкую жесткость, использование смягчителя для воды не требуется.

Чтобы узнать уровень жесткости воды в Вашем регионе обратитесь местную службу контроля водоснабжения.

Используйте нужное количество смягчителя воды. Следуйте инструкциям, приведенным на упаковке данных средств.

12.6 Рекомендации по сушке

Подготовка к циклу сушки

- Откройте вентиль подачи воды.
- Проверьте правильность подключения сливного шланга. Подробнее см. Главу «Установка».
- Данные о максимально допустимой загрузке для программ сушки приведены в таблице программ сушки.



12.7 Изделия, сушка которых не допускается

Не выбирайте программу сушки для следующих типов белья:

- Вещи, требующие бережного обращения.
- Синтетические шторы.
- Вещи с металлическими вставками.
- Нейлоновые чулки.
- Стеганные вещи.
- Кроватные покрывала.
- Одежда.
- Анораки.
- Спальные мешки
- Изделия из тканей, на которых имеются остатки лака для волос, растворителя для лака для ногтей и схожие с ними материалы.
- Одежда, в которой используется вспененная резина или схожие с ней материалы.

12.8 Этикетки с информацией по уходу

При сушке белья следуйте указаниям производителя, приведенным на этикетках:

-  = Допустима сушка в сушильном барабане.
-  = Допустима сушка при высокой температуре.
-  = Допустима сушка при пониженной температуре.

-  = Сушка в сушильном барабане не допускается.

12.9 Продолжительность цикла сушки

Время сушки может меняться в зависимости от:

- скорости заключительного отжима
- степени сушки
- типа белья
- величины загрузки

12.10 Дополнительная сушка

Если по окончании программы сушки белье все еще остается влажным, снова задайте короткий цикл сушки.



ВНИМАНИЕ!
Не пересушивайте белье во избежание образования складок усадки одежды.

12.11 Общие рекомендации

Примерное время сушки Вы можете узнать из «Таблиц сушки».

В дальнейшем опыт подскажет Вам, как более точно подбирать время сушки для Вашего белья. Принимайте во внимание продолжительность уже выполненных циклов сушки.

Во избежание статической электризации по окончании цикла сушки:

1. Используйте кондиционер для ткани в ходе стирки.
2. Используйте специальный кондиционер для ткани для сушильных барабанов.

По окончании программы сушки не оставляйте белье надолго в приборе.

13. УХОД И ОЧИСТКА



ВНИМАНИЕ!

См. Главы, содержащие Сведения по технике безопасности.



Всегда следуйте инструкциям, приведенным на упаковке данных средств.

13.1 Очистка наружных поверхностей

Для очистки прибора используйте только теплую воду с мылом. Насухо вытрите все поверхности.



ОСТОРОЖНО!

Не используйте составы на основе спирта, растворителей или химических веществ.

13.2 Удаление накипи

Если вода в Вашем регионе имеет высокую или среднюю жесткость, рекомендуется использовать предназначенные для стиральных машин средства для удаления накипи.

Регулярно проверяйте состояние барабана, во избежание образования накипи и частичек ржавчины.

Для удаления частиц ржавчины используйте только специальные средства для стиральной машины. Данную операцию следует производить отдельно от стирки белья.

13.3 Профилактическая стирка

При использовании программ стирки при низкой температуре в барабане могут задерживаться остатки средства для стирки. Регулярно проводите профилактическую стирку. Для этого:

- Выньте белье из барабана.
- Выберите программу стирки хлопка с максимальной температурой с небольшим количеством моющего средства.

13.4 Уплотнитель дверцы

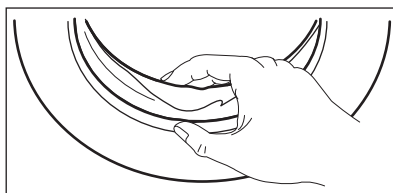

Регулярно проверяйте состояние уплотнителя и удаляйте все предметы с его внутренней стороны.

13.5 Очистка дозатора моющего средства

1.

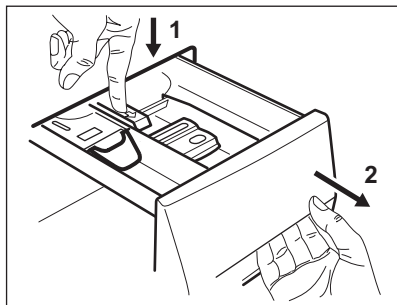

2.

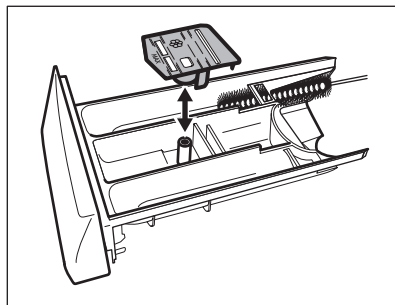

3.

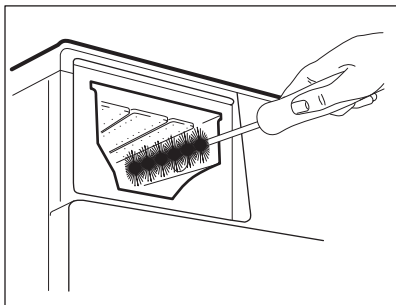

4.

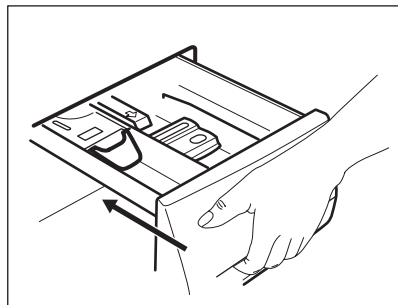

13.6 Очистка наливного шланга и фильтра клапана

1.

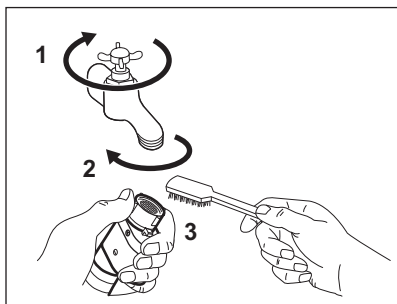

2.

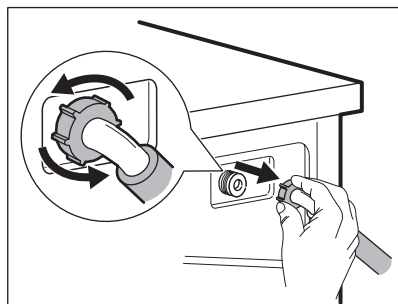

3.

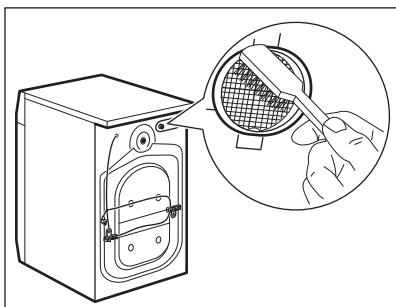

4.

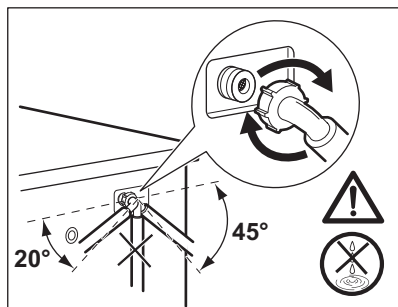

13.7 Чистка фильтра сливного насоса



Не производите очистку сливного фильтра, если в приборе находится горячая вода.

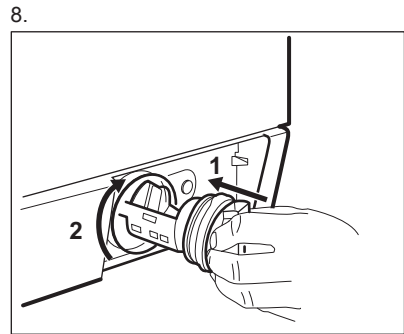
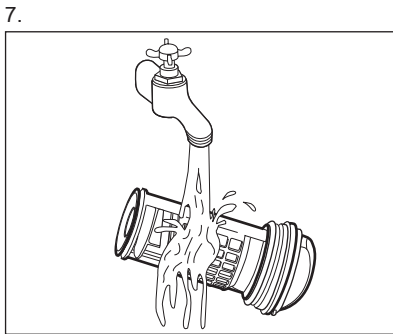
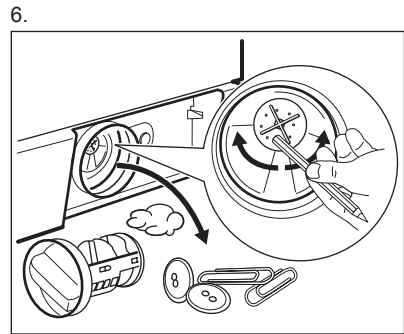
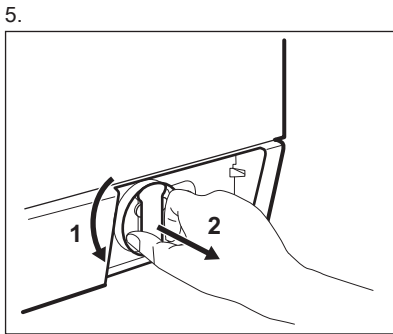
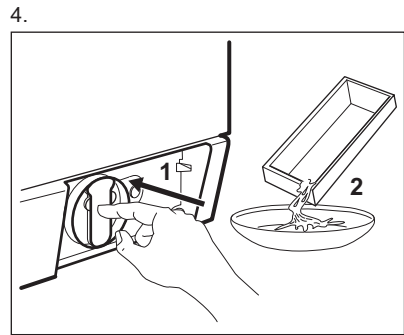
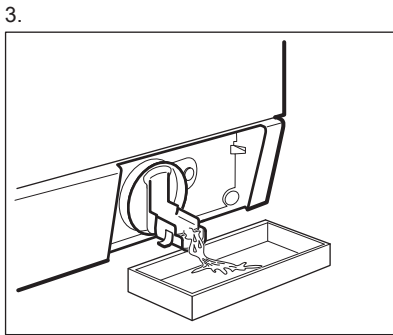
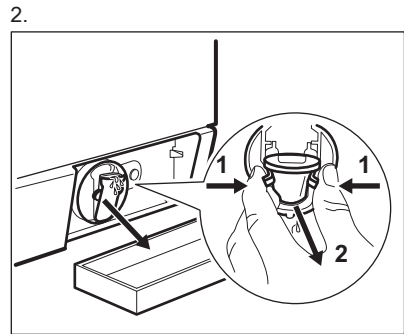
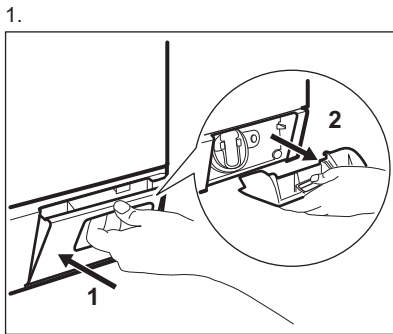

9.

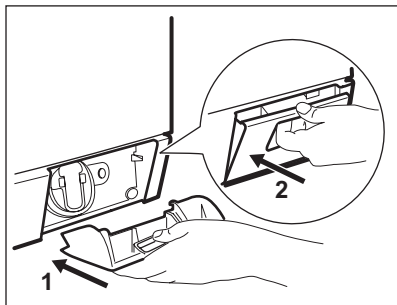

13.8 Экстренный слив

В результате неисправности прибор может быть не в состоянии произвести слив воды.

В этом случае выполните действия с (1) по (9), описанные в Главе «Очистка сливного фильтра». При необходимости очистите насос.

После выполнения операций экстренного слива воды необходимо повторно включить систему слива:

1. После выполнения операций экстренного слива воды необходимо повторно включить систему слива: Залейте 2 литра воды в отсек дозатора моющего средства для основной стирки.
2. Запустите программу, чтобы слить воду.

13.9 Меры против замерзания

Если прибор установлен в месте, где температура может опускаться ниже

0°C, удалите из наливного шланга и сливного насоса оставшуюся там воду.

1. Выньте вилку сетевого кабеля из розетки.
2. Закройте водопроводный вентиль.
3. Поместите оба конца наливного шланга в контейнер и дайте воде вытечь из шланга.
4. Слейте воду из сливного насоса. См. операции, выполняемые для экстренного слива воды
5. После слива воды из сливного насоса подключите наливной шланг.



ВНИМАНИЕ!

Перед тем, как вновь использовать прибор, убедитесь, что температура превышает 0°C.

Производитель не несет ответственность за ущерб, вызванный воздействием низких температур.

14. ПОИСК И УСТРАНЕНИЕ НЕИСПРАВНОСТЕЙ



ВНИМАНИЕ!

См. Главы, содержащие Сведения по технике безопасности.

14.1 Введение

Прибор не запускается или останавливается во время работы.

Сначала попытайтесь найти решение проблемы (см. Таблицу). Если решение не найдено, обратитесь в авторизованный сервисный центр.

В случае ряда проблем прибором могут выдаваться звуковые сигналы, а на дисплее - высвечиваться коды ошибок:

- **E10** - В прибор не поступает как следует вода.
- **E20** - Прибор не сливает воду.
- **E40** - Дверца прибора открыта или не закрыта как следует. Пожалуйста, проверьте дверцу!
- **EHO** - Нестабильная работа электросети. Дождитесь стабилизации электросети.
- **E91** - Отсутствует обмен данными между электронными компонентами

прибора. Выключите и снова включите прибор.

- **EFO** - Сработала система защиты от перелива. Отключите прибор и закройте кран подачи воды. Обратитесь в авторизованный сервисный центр.



ВНИМАНИЕ!

Перед выполнением проверок выключите прибор.

14.2 Возможные неисправности

Неисправность	Возможное решение
Программа не запускается.	Убедитесь, что вилка сетевого шнура вставлена в розетку электропитания.
	Убедитесь, что дверца прибора закрыта.
	Убедитесь, что предохранитель на электрощите не поврежден.
	Убедитесь, что кнопка «Пуск/Пауза» была нажата.
	Если задана функция «Отсрочка пуска», отмените отсрочку или дождитесь окончания обратного отсчета.
В прибор не поступает как следует вода.	Отключите функцию «Защита от детей», если она включена.
	Убедитесь, что водопроводный кран открыт.
	Убедитесь, что давление в водопроводной сети не понижено. Для получения сведений об этом обратитесь в местную службу водоснабжения.
	Убедитесь, что водопроводный кран не засорен.
	Убедитесь, что фильтр наливного шланга и фильтр клапана не засорены. См. Главу «Уход и очистка».
	Убедитесь, что наливной шланг не перекручен и не передавлен.
	Убедитесь, что наливной шланг подключен правильно.
	Удостоверьтесь, что сливной шланг находится в нужном положении. Возможно, шланг расположен слишком низко.
Прибор не набирает воду и тут же производит ее слив.	
Прибор не сливает воду.	Убедитесь, что сливная труба не засорена.

Неисправность	Возможное решение
	Убедитесь, что сливной шланг не перекручен и не передавлен.
	Убедитесь, что сливной фильтр не засорен. При необходимости очистите фильтр. См. Главу «Уход и очистка».
	Убедитесь, что сливной шланг подключен правильно.
	Выберите программу слива, если выбрана программа без использования слива.
	Если использовался режим, в результате работы которого в баке остается вода, воспользуйтесь программой «Слив».
Отжим не используется или цикл стирки длится дольше, чем обычно.	Задайте программу отжима.
	Убедитесь, что сливной фильтр не засорен. При необходимости очистите фильтр. См. Главу «Уход и очистка».
	Распределите вещи в барабане вручную и снова запустите этап отжима. Эта проблема может быть вызвана разбалансировкой.
Вода на полу.	Убедитесь, что соединения шлангов герметичны, а утечки воды отсутствуют.
	Убедитесь, что сливной шланг не поврежден.
	Убедитесь, что используется подходящее моющее средство в необходимом количестве.
Невозможно открыть дверцу прибора.	Убедитесь, что программа стирки завершена.
	Если в барабане осталась вода, выберите программу с использованием слива или отжима.
	Убедитесь, что прибор получает электропитание.
	Эта проблема может быть вызвана неисправностью прибора. Обратитесь в авторизованный сервисный центр. Если открыть дверцу необходимо, внимательно ознакомьтесь с разделом «Аварийное открывание дверцы».
Прибор издает необычный шум.	Убедитесь, что прибор как следует выровнен. См. раздел «Установка».
	Убедитесь, что упаковка и/или транспортировочные болты удалены. См. раздел «Установка».
	Добавьте в барабан еще белья. Возможно, нагрузка недостаточна велика.

Неисправность	Возможное решение
Цикл заканчивается быстрее, чем указано на дисплее.	Прибор может изменить время стирки согласно конкретной загрузке белья. См. Главу «Показатели потребления».
Цикл требует больше времени, чем указано на дисплее.	Несбалансированная загрузка белья увеличивает продолжительность работы. Такое поведение прибора является нормой.
Результаты стирки не удовлетворительны.	Увеличьте количество моющего средства или используйте другое моющее средство.
	Перед стиркой используйте специальные средства для удаления стойких пятен.
	Убедитесь в правильности выбранной температуры.
	Уменьшите объем загрузки.
Не удастся выбрать какой-либо режим.	Убедитесь, что Вы нажимаете только на требуемую кнопку/кнопки.
Прибор не выполняет сушку или не высушивает белье должным образом.	Откройте водопроводный вентиль.
	Убедитесь, что сливной фильтр не засорен.
	Уменьшите количество загружаемого белья.
	Убедитесь в правильности выбора цикла. При необходимости уменьшите время сушки.
На белье имеется ворс другого цвета.	<p>От предыдущей загрузки белья остался ворс другого цвета:</p> <ul style="list-style-type: none"> • Этап сушки помогает избавиться от части ворса. • Очистите одежду приспособлением для удаления ворса. <p>В случае повторного обнаружения в барабане необычно большого количества ворса запустите специальную программу для его удаления (подробнее см. «Ворс на одежде»).</p>

После проверки включите прибор. Выполнение программы продолжится с того момента, на котором она была прервана.

Если неисправность появится снова, обратитесь в авторизованный сервисный центр. Если на дисплее отображаются другие коды ошибок. Выключите и включите прибор. В случае повторного возникновения неисправности обратитесь в авторизованный сервисный центр.

14.3 Аварийное открывание дверцы

В случае перебоя в электропитании или неисправности прибора дверца остается заблокированной. При восстановлении электропитания выполнение программы продолжится. В случае блокировки дверцы в ходе неисправности имеется возможность открывания дверцы при помощи функции аварийной разблокировки.

Перед открыванием дверцы:



ОСТОРОЖНО!
Убедитесь, что вода и белье имеют безопасную, а не высокую температуру. При необходимости дождитесь их остывания.



ОСТОРОЖНО!
Убедитесь, что барабан не вращается. При необходимости дождитесь, пока барабан не перестанет вращаться.



Убедитесь, что уровень воды внутри барабана не слишком высок. При необходимости произведите аварийный слив воды (см. Раздел «Аварийный слив» в Главе «Уход и очистка»).

Для открывания дверцы выполните следующие действия:

1. Нажмите на кнопку Вкл/Выкл для выключения прибора.
2. Выньте вилку сетевого кабеля из розетки.
3. Откройте заслонку фильтра.
4. Нажав и удерживая рычаг аварийной разблокировки по направлению вниз, откройте дверцу прибора.

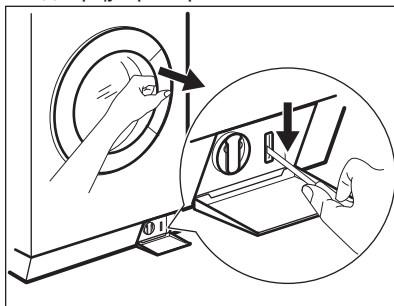

5. Извлеките белье и закройте дверцу прибора.
6. Закройте заслонку.

15. ТЕХНИЧЕСКИЕ ДАННЫЕ

Размеры	Ширина/Высота/Глубина/Общая глубина	600 мм/ 850 мм/ 605 мм/ 639 мм
Подключение к электросети	Напряжение	230 В
	Общая мощность	2200 Вт
	Предохранитель	10 А
	Частота	50 Гц
Защита от проникновения твердых частиц и влаги обеспечивается защитной крышкой. Исключение: низковольтное оборудование не имеет защиты от влаги.		IPX4

Давление в водопроводной сети	Минимум	0,5 бар (0,05 МПа)
	Максимум	8 бар (0,8 МПа)
Максимальная нагрузка для стирки	Хлопок	9 кг
Максимальная нагрузка для сушки	Хлопок	6 кг
	Синтетика	3 кг
Скорость отжима	Максимум	1600 об/мин

16. ОХРАНА ОКРУЖАЮЩЕЙ СРЕДЫ

Материалы с символом  следует сдавать на переработку. Положите упаковку в соответствующие контейнеры для сбора вторичного сырья. Принимая участие в переработке старого электробытового оборудования, Вы помогаете защитить окружающую среду и

здоровье человека. Не выбрасывайте вместе с бытовыми отходами бытовую технику, помеченную символом . Доставьте изделие на местное предприятие по переработке вторичного сырья или обратитесь в свое муниципальное управление.

Дата производства данного изделия указана в серийном номере (serial number), где первая цифра номера соответствует последней цифре года производства, вторая и третья цифры – порядковому номеру недели. Например, серийный номер 43012345 означает, что изделие произведено на тридцатой неделе 2014 года.

Класс энергопотребления: А

Электролюкс Италия С.п.А.,

Корсо Лино Занусси 30, 33080, Порчия (ПН),

Италия

www.aeg.com/shop



132895370-A-322015



 **AEG**
perfekt in form und funktion

McGrp.Ru



Сайт техники и электроники

Наш сайт McGrp.Ru при этом не является просто хранилищем [инструкций по эксплуатации](#), это живое сообщество людей. Они общаются на форуме, задают вопросы о способах и особенностях использования техники. На все вопросы очень быстро находят ответы от таких же посетителей сайта, экспертов или администраторов. Вопрос можно задать как на форуме, так и в специальной форме на странице, где описывается интересующая вас техника.