

ARDESTO

ЦИТРУСОВА СОКОВИЖИМАЛКА

Інструкція з експлуатації

ЦИТРУСОВАЯ СОКОВЫЖИМАЛКА

Інструкція по експлуатации

CITRUS JUICER

Instruction manual



CJK-1L

ВАЖЛИВІ ЗАХОДИ БЕЗПЕКИ

Під час використання електричних приладів завжди потрібно дотримуватися основних заходів безпеки, зокрема:

1. Перед використанням приладу уважно прочитайте інструкцію користувача.
2. Цей прилад призначений лише для домашнього використання. Гарантією не покриваються збитки, що виникли внаслідок використання приладу не за інструкцією.
3. Не занурюйте прилад у воду і не промивайте його під краном.
4. Діти можуть використовувати прилад виключно під наглядом дорослих.
5. Відключіть вилку з розетки, коли прилад не використовується, перед тим, як надягати або знімати деталі та перед чищенням.
6. Використання обладнання, не рекомендованого виробником, може спричинити пожежу, ураження електричним струмом або травмування.
7. Не допускайте контакту шнура з гарячою поверхнею, зокрема з плитою.
8. У разі пошкодження шнура живлення його заміну, щоб уникнути небезпеки, має проводити виробник, сервісна служба чи аналогічний кваліфікований персонал.
9. Не використовуйте прилад на відкритому повітрі.
10. Не дозволяйте шнуру звисати з краю столу чи стільниці.
11. Перевірте, чи напруга приладу відповідає напрузі вашого джерела живлення.
12. Уникайте контакту з рухомими деталями.
13. Цим приладом можуть користуватися діти віком від 8 років і старше, а також особи зі зниженими фізичними, сенсорними або розумовими можливостями або відсутністю досвіду та знань, якщо їм надано нагляд чи інструкцію щодо використання приладу у безпечний спосіб. Діти не повинні грати з приладом. Очищення та обслуговування приладу не повинне здійснюватися дітьми без нагляду.

14. Завжди відключайте прилад від джерела живлення, якщо він залишається без нагляду, перед тим як збирати, демонтувати чи чистити.
15. Тримайте прилад та його шнур в недоступному для дітей місці.

ЗБЕРЕЖІТЬ ІНСТРУКЦІЮ ДЛЯ ПОДАЛЬШОГО ВИКОРИСТАННЯ

КОМПЛЕКТАЦІЯ

Цитрусова соковижималка у зібранному вигляді – 1 шт.

Насадки – 2 шт.

Інструкція з експлуатації (містить гарантійний талон) - 1 шт.

ОПИС ПРИЛАДУ

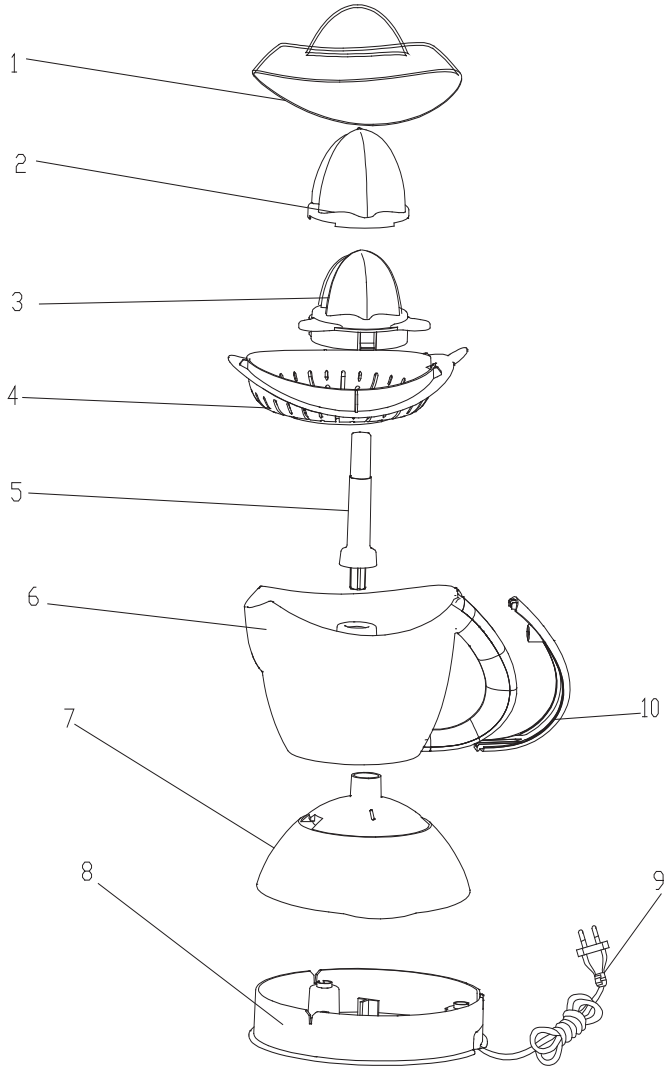

1. Кришка
2. Великий конус
3. Малий конус
4. Фільтр
5. Приводний вал
6. Чаша для соку
7. Моторний блок
8. Основа
9. Вилка кабелю
10. Ручка

ІНСТРУКЦІЇ З ВИКОРИСТАННЯ

- Встановіть фільтр (4) на приводний вал (5) (Мал. 1). Поверніть за годинниковою стрілкою, щоб він зафіксувався на місці. Переконайтесь, що отвір соковижималки на фільтрі напрямлений у чашу.

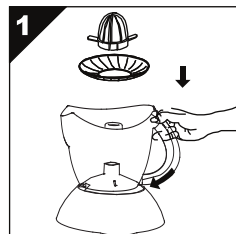

- Встановіть малий конус (2) на вал (Мал. 2).

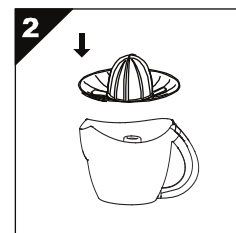

- Підключіть прилад до електромережі.

- Наріжте апельсин на 2 частини.

- Обережно натисніть на половину апельсина на конусі. Натискайте на конус, після чого він почне повертатись праворуч або ліворуч: прес цитрусових буде діяти автоматично (Мал. 3). Якщо апельсин занадто великий, будь ласка, використовуйте великий конус. Встановіть великий конус на малий. 2 проміжки на великому конусі мають бути зафіксовані на 2 крилах малого конуса.

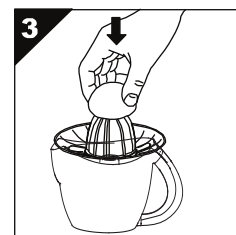

- Вийміть чашу з основи, тепер ви зможете насолодитися смачним соком.

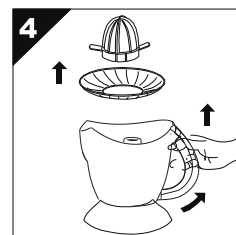

- Після використання відключіть прилад від електромережі, вийміть конус і фільтр (Мал. 4), ретельно вимийте їх і зберігайте у коробці.

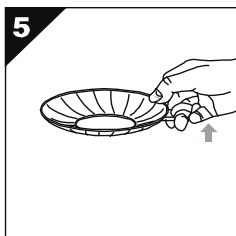

ОЧИЩЕННЯ І ДОГЛЯД

1. Очищуйте конус, фільтр і чашу за допомогою м'якого засобу, після чого ретельно промийте водою.

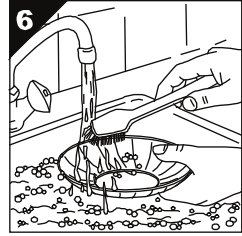

2. Основу приладу можна очищувати вологою ганчіркою, змоченою в мильній воді.
3. Зберігайте пристрій у коробці.

ПОПЕРЕДЖЕННЯ:

Будь-яке інше обслуговування повинне виконуватися уповноваженим представником сервісної служби.

УТИЛІЗАЦІЯ



Це маркування свідчить про те, що пристрій заборонено утилізувати разом з іншими побутовими відходами. Щоб уникнути можливої шкоди навколишньому середовищу або людському здоров'ю, спричиненої неконтрольованою утилізацією відходів, цей пристрій необхідно утилізувати відповідально, щоб забезпечити екологічно безпечне використання матеріальних ресурсів. Щоб здати старий пристрій для безпечної утилізації, зверніться в пункт збору відходів електричного й електронного обладнання або в магазин, де ви придбали пристрій.

Виробник залишає за собою право змінювати характеристики пристроїв, які не впливають на експлуатаційні показники якості, без попереднього повідомлення.

ВАЖНЫЕ МЕРЫ БЕЗОПАСНОСТИ

При использовании электрических приборов всегда нужно соблюдать основные меры предосторожности, в частности:

1. Перед использованием прибора внимательно прочитайте инструкцию.
2. Этот прибор предназначен только для домашнего использования. Гарантией не покрываются убытки, возникшие в результате использования прибора не по инструкции.
3. Не погружайте прибор в воду и не промывайте его под краном.
4. Дети могут использовать прибор только под присмотром взрослых.
5. Отключите вилку от розетки, когда прибор не используется, перед тем, как надевать или снимать детали и перед чисткой.
6. Использование дополнительного оборудования, не рекомендованного производителем, может привести к пожару, удару электрическим током или травме.
7. Не допускайте контакта шнура с горячей поверхностью, в частности с плитой.
8. В случае повреждения шнура питания его замену, во избежание опасности, должен проводить производитель, сервисная служба или аналогичный квалифицированный персонал.
9. Не используйте прибор на открытом воздухе.
10. Не позволяйте шнуру свисать с края стола или столешницы.
11. Убедитесь, что напряжение прибора соответствует напряжению вашего источника питания.
12. Избегайте контакта с подвижными деталями.
13. Этим прибором могут пользоваться дети от 8 лет и старше, а также люди со сниженными физическими, сенсорными или умственными возможностями, или отсутствием опыта и знаний, если им предоставлено надзор и инструкции по использованию прибора безопасным способом. Дети не должны играть с прибором. Очистка и обслуживание прибора не должны осуществляться детьми без присмотра.

14. Всегда отключайте прибор от источника питания, если он остается без присмотра, перед тем как собирать, демонтировать или чистить.
15. Держите прибор и его шнур в недоступном для детей месте.

СОХРАНИТЕ ИНСТРУКЦИЮ ДЛЯ ДАЛЬНЕЙШЕГО ИСПОЛЬЗОВАНИЯ

КОМПЛЕКТАЦИЯ

Цитрусовая соковыжималка в собранном виде - 1 шт.

Насадки - 2 шт.

Инструкция по эксплуатации (содержит гарантийный талон) - 1 шт.

ОПИСАНИЕ ПРИБОРА

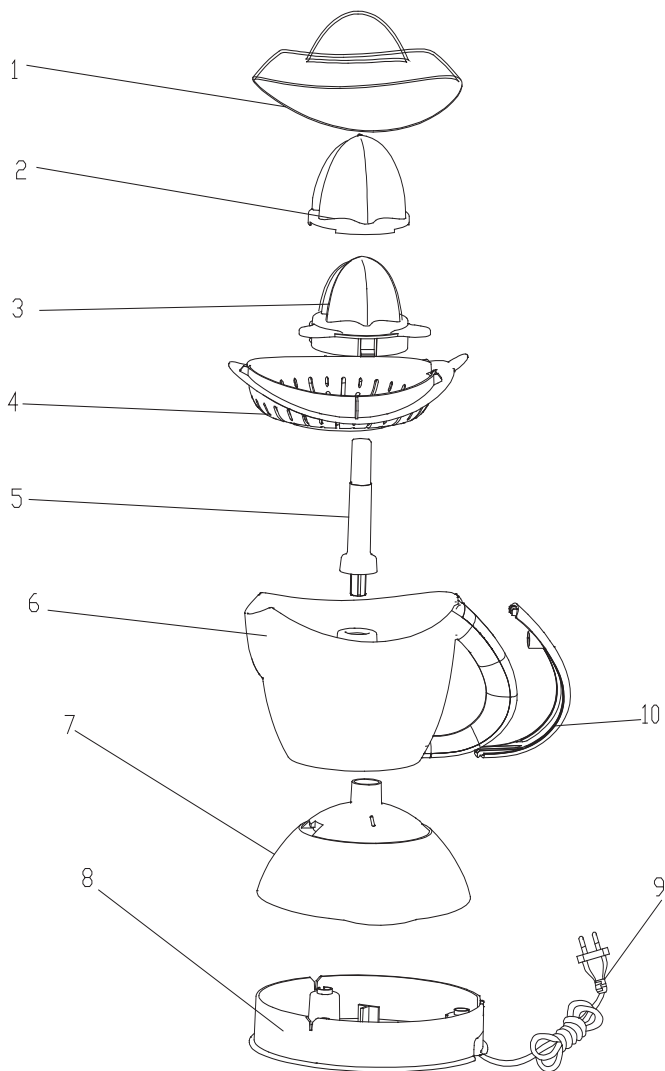

1. Крышка
2. Большой конус
3. Малый конус
4. Фильтр
5. Приводной вал
6. Чаша для сока
7. Моторный блок
8. Основа
9. Вилка кабеля
10. Ручка

ИНСТРУКЦИЯ ПО ИСПОЛЬЗОВАНИЮ

- Установите фильтр (4) на приводной вал (5) (Рис. 1). Поверните по часовой стрелке, чтобы он зафиксировался на месте. Убедитесь, что отверстие соковыжималки на фильтре направлено в чашу.
- Установите малый конус (2) на вал (Рис. 2).
- Подключите прибор к электросети.
- Нарежьте апельсин на 2 части.
- Осторожно нажмите на половину апельсина на конусе. Нажмите на конус, после чего он начнет возвращаться вправо или влево: пресс цитрусовых запустится автоматически (Рис. 3). Если апельсин слишком большой, пожалуйста, используйте большой конус. Установите большой конус на малый. 2 промежутки на большом конусе должны быть зафиксированы на 2 крыльях малого конуса.
- Выньте чашу из основы, теперь вы сможете насладиться вкусным соком.
- После использования отключите прибор от электросети, выньте конус и фильтр (Рис. 4), тщательно вымойте их и храните в коробке.

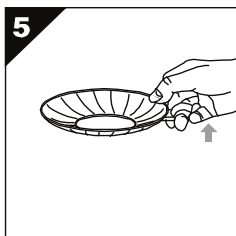
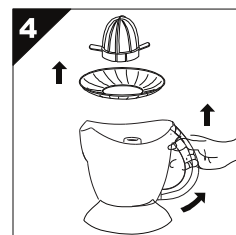
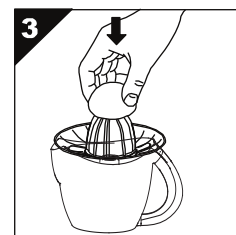
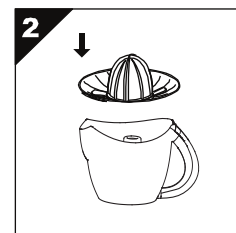
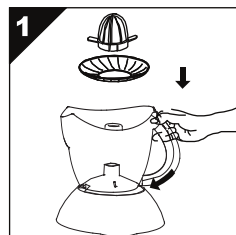

ЧИСТКА И УХОД

1. Очищайте конус, фильтр и чашу с помощью мощного средства, после чего тщательно промойте водой.

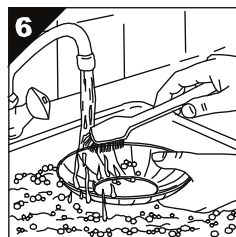

2. Основу прибора можно очищать влажной тряпкой, смоченной в мыльной воде.
3. Храните устройство в коробке.

ПРЕДУПРЕЖДЕНИЕ:

Любое другое обслуживание должно выполняться уполномоченным представителем сервисной службы.

УТИЛИЗАЦИЯ



Эта маркировка свидетельствует о том, что устройство запрещено утилизировать вместе с другими бытовыми отходами. Чтобы избежать возможного вреда окружающей среде или здоровью людей, вызванного неконтролируемой утилизацией отходов, это устройство необходимо утилизировать ответственно, чтобы обеспечить экологически безопасное использование материальных ресурсов. Чтобы сдать старое устройство для безопасной утилизации, обратитесь в пункт сбора отходов электрического и электронного оборудования или в магазин, где вы приобрели устройство.

Производитель оставляет за собой право изменять характеристики устройств, не влияющие на эксплуатационные показатели качества, без предварительного уведомления.

IMPOTANT SAFEGUARDS

When using electrical appliances, basic safety precautions should always be followed including the following:

1. Read all instruction carefully before you use appliance.
2. This appliance is designed for domestic use only. No responsibility is accepted for damage resulting from use non-compatible with the instructions.
3. Do not immerse the motor unit in the water or rinse it under the tap.
4. Close supervision is necessary when any appliance is used by or near children. Keep children away from juice extractor.
5. Unplug from outlet when not in use, before putting on or taking off parts, and before cleaning.
6. The use of attachments not recommended or sold by the manufacturer may cause fire, electric shock or injury.
7. Do not let cord contact hot surface, including the stove.
8. If the power cord is damaged, it must be replaced by the manufacturer, after-sales service or similar qualified personnel to avoid danger.
9. Do not use the appliance outdoors.
10. Do not let cord hang over edge of table or counter.
11. Check the voltage on the appliance's rating plate corresponds to the voltage on your main supply source.
12. Avoid contacting moving parts.
13. This appliance can be used by children aged from 8 years and above and persons with reduced physical, sensory or mental capabilities or lack of experience and knowledge if they have been given supervision or instruction concerning use of the appliance in a safe way and understand the hazards involved. Children shall not play with the appliance. Cleaning and user maintenance shall not be made by children without supervision.
14. Always disconnect the appliance from the supply if it is left unattended and before assembling, disassembling or cleaning.
15. This appliance shall not be used by children. Keep the appliance and its cord out of reach of children.

SAVE THESE INSTRUCTIONS

EQUIPMENT

Assembled citrus juicer - 1 pc

Nozzles - 2 pcs

Instruction manual (contains warranty card) - 1 pc

DESCRIPTION

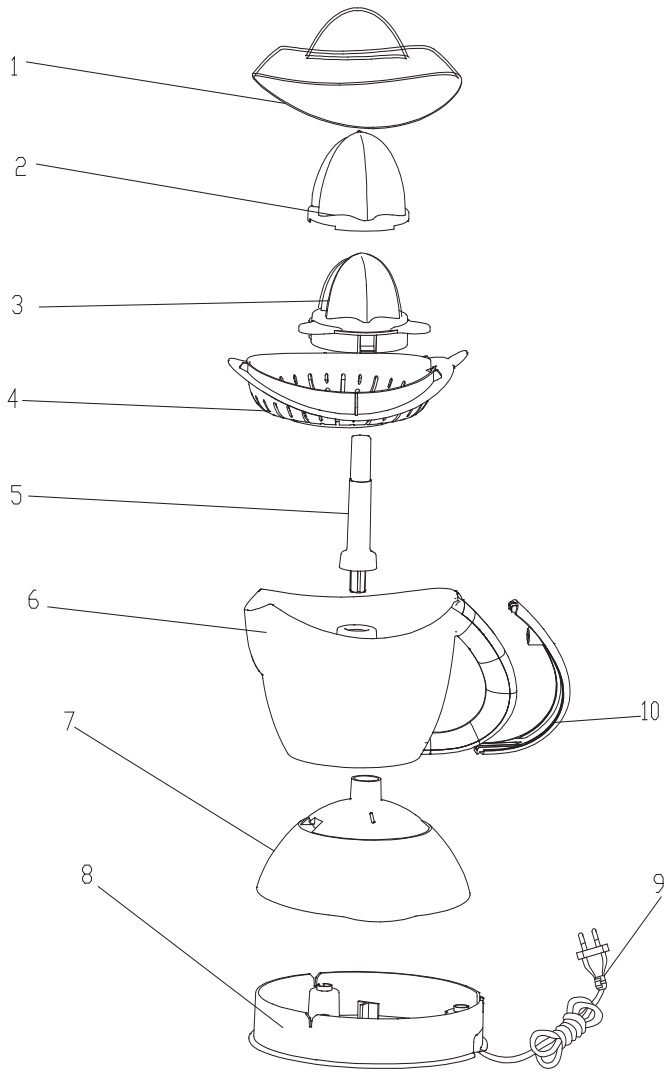

- 1. Cover
- 2. Big cone
- 3. Small cone
- 4. Filter
- 5. Juicing plate
- 6. Cup Decoration
- 7. Set (Motor)
- 8. Bottom cover
- 9. Main cord plug
- 10. Hand handle corer

OPERATION GUIDELINES

- Put the tray (4) on the set (5) (Fig. 1). Turn it clocking to lock in place. Make sure the Juicer hole on the tray is facing the Juicer jug.
- Put the small cone (2) on the shaft of the set (Fig. 2).
- Plug in the appliance.
- Cut the orange into 2 pieces.
- Press gently each half of the orange on the cone. The citrus press will start operating automatically by turning to the right and the left (Fig. 3). If the orange is too big, please use the big cone. Put the big cone on the small one, the 2 gaps on the big cone must be lock on the 2 wings on the small cone.
- Remove the cup from the base, now you can enjoy the delicious juice.
- When finished the using, unplug the Juicer, remove the cone, filter and tray (Fig. 4), wash them thoroughly with cloth, and store in the box.

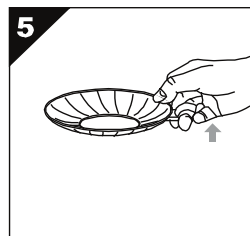
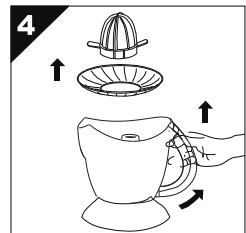
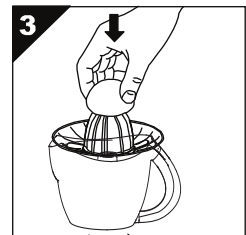
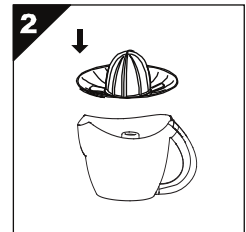
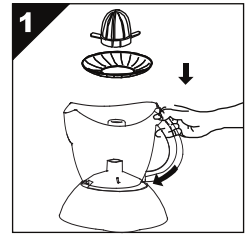

CLEANING

1. Wash the cones, filter and tray with detergent.
Rinse with water thoroughly.

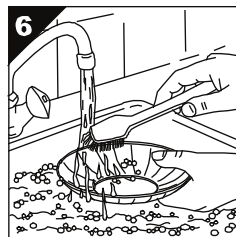

2. Clean the set with damp cloth, add some detergent if necessary.
3. Store the juicer in the box.

WARNING:

Any other servicing should be performed by an authorized service representative

CORRECT DISPOSAL OF THIS PRODUCT



This marking indicates that this product should not be disposed with other household wastes. To prevent possible harm to the environment or human health from uncontrolled waste disposal, recycle it responsibly to promote the sustainable reuse of material resources. To return your used device, please use the return and collection systems or contact the retailer where the product was purchased. They can take this product for environmental safe recycling.

The manufacturer reserves the right to change the characteristics of devices that do not affect the operational quality indicators, without prior notice.

Умови гарантії:

Завод гарантує нормальну роботу виробу протягом 12 місяців з моменту його продажу за умов дотримання споживачем правил експлуатації і догляду, передбачених цією інструкцією. Термін служби виробу 5 років.

Щоб уникнути непорозумінь, переконливо просимо Вас уважно вивчити Інструкцію з експлуатації, умови гарантійних зобов'язань, перевірити правильність заповнення гарантійного талона. Гарантійний талон дійсний тільки за наявності правильно та чітко зазначених: моделі, серійного номера виробу, дати продажу, чітких відбитків печаток фірми-продавця, підпису покупця. Модель та серійний номер виробу повинні відповідати зазначенням у гарантійному талоні.

При порушенні цих умов, а також у випадку, коли дані, зазначені в гарантійному талоні змінені, стерті або переписані, гарантійний талон визнається недейсним.

Налаштування та установка (монтаж, підключення тощо) виробу, описані в документації, що додається до нього, можуть бути виконані як самим користувачем, так і фахівцями УСЦ відповідного профілю і фірм-продавців (на платній основі). При цьому особа (організація), що встановила виріб, несе відповідальність за правильність і якість установки (налаштування). Просимо Вас звернути увагу на важливість правильної установки виробу як для його надійної роботи, так і для отримання гарантійного та безкоштовного сервісного обслуговування. Вимагайте від спеціаліста з налаштування внести всі необхідні відомості про установку до гарантійного талона.

У разі виходу виробу з ладу протягом гарантійного терміну експлуатації з вини виробника, власник має право на безкоштовний гарантійний ремонт при пред'явленні правильно заповненого гарантійного талона, виробу в заводській комплектації та упаковці до гарантійної майстерні або до місяця придбання. Задоволення претензій споживача через провину виробника провадиться відповідно до закону «Про захист прав споживачів». При гарантійному ремонті термін гарантії подовжується на час ремонту та пересилання.

Условия гарантии:

Завод гарантирует нормальную работу изделия в течение 12-ти месяцев с момента ее продажи при условии соблюдения потребителем правил эксплуатации и ухода, предусмотренных настоящим руководством.

Срок службы изделия 5 лет. Во избежание недоразумений убедительно просим Вас внимательно изучить Инструкцию по эксплуатации, условия гарантийных обязательств, проверить правильность заполнения гарантийного талона. Гарантийный талон действителен только при наличии правильно и четко указанных: модели, серийного номера изделия, даты продажи, четких печатей фирмы-продавца, подписи покупателя. Модель и серийный номер изделия должны соответствовать указанным в гарантийном талоне.

При нарушении этих условий, а также в случае, когда данные, указанные в гарантийном талоне изменены, стерты или переписаны, гарантийный талон признается недействительным. Настройка и установка (сборка, подключение и т.п.) изделия, описанными в документации, прилагаемой к нему, могут быть выполнены как самим пользователем, так и специалистом сервисного центра соответствующего профиля и фирм-продавцов (на платной основе). При этом лицо (организация), установившее изделие, несет ответственность за правильность и качество установки (настройки). Просим Вас обратить внимание на значимость правильной установки изделия, как для его надежной работы, так и для получения гарантийного и бесплатного сервисного обслуживания. Требуется от специалиста по установке внести все необходимые сведения об установке в гарантийный талон.

В случае выхода изделия из строя в течение гарантийного срока эксплуатации по вине изготовителя, владелец имеет право на бесплатный гарантийный ремонт при пред'явлении верно заполненного гарантийного талона, изделия в заводской комплектации и упаковке в гарантийной мастерской. Удовлетворение претензий потребителя из-за вины производителя производится в соответствии с законом «О защите прав потребителя». При гарантийном ремонте срок гарантии продлевается на время ремонта и пересылки.

Warranty conditions:

The plant guarantees normal operation of the product within 12 months from the date of the sale, provided that the consumer complies with the rules of operation and care provided by this Manual.

Service life of the product is 5 years. In order to avoid any misunderstanding we kindly ask you to carefully study the Owner's Manual, the terms of warranty, and check the correctness of filling the Warranty Card. The Warranty Card is valid only if the following information is correctly and clearly stated: model, serial number of the product, date of sale, clear seals of the company-seller, signature of the buyer. The model and serial number of the product must correspond to those specified in the Warranty Card.

If these terms are violated, and if the information specified in the Warranty Card is changed, erased or rewritten, the Warranty Card is considered invalid. Setup and installation (assembly, connection, etc.) of the appliance are described in the attached documentation; they can be carried out both by the user, and by specialists having the necessary qualification sent by USC or selling companies (on a paid basis). In this case, the person (the institution) installing the appliance shall be responsible for the correctness and quality of installation (setup). Please pay attention to the importance of the correct installation of the appliance, both for its reliable operation, and for obtaining warranty and free service. Require the installation specialist to enter all the necessary information about the installation in the Warranty Card.

In case of failure of the appliance during the warranty period by the fault of the manufacturer, the owner is entitled to free warranty repair upon presentation of the correctly filled Warranty Card together with the appliance in the factory configuration packed in the original packaging to the warranty workshop or the place of its purchase. Satisfaction of the customer's claim due to the fault of the manufacturer shall be made in accordance with the law «On Protection of Consumers' Rights». In the case of warranty repair the warranty period shall be extended for the period of repair and shipment.

ГАРАНТІЙНИЙ ТАЛОН ARDESTO

Шановний Покупець! Вітаємо Вас з придбанням приладу торговельної марки ARDESTO, який був розроблений та виготовлений у відповідності до найвищих стандартів якості, та дякуємо Вам за те, що Ви обрали саме цей прилад.

Просимо Вас зберігати талон протягом гарантійного періоду. При купівлі виробу вимагайте повного заповнення гарантійного талону.

1. Гарантійне обслуговування здійснюється лише за наявності правильно і чітко заповненого оригінального гарантійного талону, у якому вказані: модель виробу, дата продажу, серійний номер, термін гарантійного обслуговування, та печатки фірми-продавця.*
2. Строк служби побутової техніки складає 5 років.
3. Виріб призначений для використання у споживчих цілях. У разі використання виробу в комерційній діяльності продавець/виробник не несуть гарантійних зобов'язань, сервісне обслуговування виконується на платній основі.
4. Гарантійний ремонт виконується впродовж терміну, вказаного в гарантійному талоні на виріб, в уповноваженому сервіс-центрі на умовах та в строки, визначені чинним законодавством України.
5. Виріб знімається з гарантії у випадку порушення споживачем правил експлуатації, викладених в інструкції з виробу.
6. Виріб знімається з гарантійного обслуговування у випадках:
 - використання не за призначенням та не у споживчих цілях;
 - механічні пошкодження;
 - пошкодження, що виникли у наслідок потрапляння всередину виробу сторонніх предметів, речовин, рідин, комах;
 - пошкодження, що викликані стихійними лихами (дощем, вітром, блискавкою та ін.), пожежею, побутовими факторами (надмірна вологість, запиленість, агресивне середовище та ін.);
 - пошкодження, що викликані невідповідністю параметрів живлення, кабельних мереж державним стандартам та інших подібних факторів;
 - при експлуатації обладнання в електромережі з відсутнім єдиним контуром заземлення;
 - при порушенні пломб встановлених на виробі;
 - відсутності серійного номера пристрою, або неможливості його ідентифікувати.
7. Гарантія не розповсюджується на витратні матеріали та аксесуари, а також фільтри, полиці, ящики, підставки та інші ємності для зберігання продуктів.
8. Термін гарантійного обслуговування складає 12 місяців з дня продажу.

* Відривні талони на технічне обслуговування надаються авторизованим сервісним центром.

Комплектність виробу перевірено. Із умовами гарантійного обслуговування ознайомлений, претензій не маю.

Підпис покупця _____

Авторизований сервісний центр ІП «І-АР-СІ»

Адреса: вул. Марка Вовчка, 18-А, Київ, 04073, Україна

Тел.: 0 800 300 345; (044) 230 34 84; 390 55 12

www.erc.ua/service

Інформація про виріб

Виріб

Модель

Серійний номер

Інформація про продавця

Назва торгової організації

Адреса

Дата продажу

Штамп продавця

Талон на гарантійне обслуговування

Талон № 3

Штамп продавця

Дата звернення

Причина
пошкодження

Дата
виконання

Талон № 2

Штамп продавця

Дата звернення

Причина
пошкодження

Дата
виконання

Талон № 1

Штамп продавця

Дата звернення

Причина
пошкодження

Дата
виконання

ГАРАНТИЙНЫЙ ТАЛОН **ARDESTO**

Уважаемый Покупатель! Поздравляем Вас с приобретением прибора торговой марки ARDESTO, который был разработан и изготовлен в соответствии с высочайшими стандартами качества, и благодарим Вас за то, что Вы выбрали именно этот прибор.

Просим Вас сохранять талон в течение гарантийного периода. При покупке изделия требуйте полного заполнения гарантийного талона.

1. Гарантийное обслуживание осуществляется только при наличии правильно и четко заполненного оригинального гарантийного талона, в котором указаны: модель изделия, дата продажи, серийный номер, срок гарантийного обслуживания, и печати фирмы продавца. *
2. Срок службы бытовой техники составляет 5 лет.
3. Изделие предназначено для использования в потребительских целях. При использовании изделия в коммерческой деятельности продавец / производитель не несет гарантийных обязательств, сервисное обслуживание выполняется на платной основе.
4. Гарантийный ремонт выполняется в течение срока, указанного в гарантийном талоне на изделие, в уполномоченном сервис-центре на условиях и в сроки, определенные действующим законодательством.
5. Изделие снимается с гарантии в случае нарушения потребителем правил эксплуатации, изложенных в инструкции с эксплуатации.
6. Изделие снимается с гарантийного обслуживания в следующих случаях:
 - использование не по назначению и не в потребительских целях;
 - механические повреждения;
 - повреждения, возникшие вследствие попадания внутрь изделия посторонних предметов, веществ, жидкостей, насекомых;
 - повреждения, вызванные стихийными бедствиями (дождем, ветром, молнией и др.), пожаром, бытовыми факторами (чрезмерная влажность, запыленность, агрессивная среда и др.)
 - повреждения, вызванные несоответствием параметров питания и кабельных сетей государственным стандартам и других подобных факторов;
 - при эксплуатации оборудования в электросети с отсутствующим единым контуром заземления;
 - при нарушении пломб установленных на изделии;
 - отсутствие серийного номера устройства, или невозможности его идентифицировать.
7. Гарантия не распространяется на расходные материалы и аксессуары, а также фильтры, полки, ящики, подставки и другие емкости для хранения продуктов.
8. Срок гарантийного обслуживания составляет 12 месяцев со дня продажи.

* Отрывные талоны на техническое обслуживание предоставляются авторизованным сервисным центром.

Комплектность изделия проверено. С условиями гарантийного обслуживания ознакомлен, претензий нет.

Подпись покупателя _____

ЧУП «Стратеджик Сервис»
Минск, пр. Машерова, д. 54, помещение 5Н
тел.375173472327
gsm +375291610066
e-mail dms.by@strategic.md

AzServis
Город Баку, ул. Владислава Плотникова, 33
(+994)55-424-03-66; (+994)70-422-03-66;
(+994)12-449-81-81
info@azservis.az

Информация об изделии

Изделие

Модель

Серийный номер

Информация о продавце

Название торговой организации

Адрес

Дата продажи

Штамп продавца

Талоны на гарантийное обслуживание

Талон № 3

Штамп продавца

Дата обращения

Причина
повреждения

Дата
исполнения

Талон № 2

Штамп продавца

Дата обращения

Причина
повреждения

Дата
исполнения

Талон № 1

Штамп продавца

Дата обращения

Причина
повреждения

Дата
исполнения

WARRANTY CARD

ARDESTO

Dear Buyer! Congratulations on your purchase of the ARDESTO brand appliance, which was designed and manufactured in accordance with the highest quality standards, and we thank you for choosing this particular instrument.

We ask you to keep the coupon during the warranty period. When purchasing a product, require a full warranty card.

1. Warranty service is carried out only if there is a correctly and clearly filled original warranty card, which indicates: product model, date of sale, serial number, warranty service period, and the seller's seal. *
2. The service life of household appliances is 5 years.
3. The product is intended for consumer use. When using the product in commercial activities, the seller / manufacturer does not bear warranty obligations, after-sales service is performed on a paid basis.
4. Warranty repair is carried out within the period specified in the warranty card for the product in an authorized service center on the conditions and terms determined by applicable law.
5. The product is withdrawn from the warranty in case of violation by the consumer of the operating rules set forth in the instruction manual.
6. The product is removed from warranty service in the following cases:
 - misuse and non-consumer use;
 - mechanical damage;
 - damage caused by the ingress of foreign objects, substances, liquids, insects;
 - damage caused by natural disasters (rain, wind, lightning, etc.), fire, domestic factors (excessive humidity, dust, aggressive environment, etc.)
 - damage caused by non-compliance of power and cable network parameters with state standards and other similar factors;
 - when operating equipment in the power supply network with a missing single ground loop;
 - in case of violation of seals installed on the product;
 - lack of serial number of the device, or inability to identify it.
7. The warranty does not cover consumables and accessories, as well as filters, shelves, drawers, stands and other containers for storing products.
8. The warranty period is 12 months from the date of sale.

* Tear-off maintenance tickets are provided by an authorized service center.

The completeness of the product is checked. I have read the terms of the warranty service, no complaints.

Customer Signature _____

Elit service :

3, Petre Kavtaradze str., Tbilisi

94, Gorgiladze str., Batumi

71, Davit Guramishvili str., Gori

73 Kostava str., Akhaltsikhe

Product Information

Product

Model

Serial number

Seller Information

Name of trade organization

Address

Date of sale

Seller stamp

Warranty coupons

Ticket number 3

Seller stamp

date of the application

Cause
of damage

Date
of execution

Ticket number 2

Seller stamp

date of the application

Cause
of damage

Date
of execution

Ticket number 1

Seller stamp

date of the application

Cause
of damage

Date
of execution

ARDESTO