

Metra

СИСТЕМА КАБЕЛЬНЫХ КАНАЛОВ И МИНИ-КАНАЛОВ



КАТАЛОГ

СИСТЕМА
ДЛЯ НАСТЕННОЙ ПРОКЛАДКИ
КАБЕЛЕЙ И ОРГАНИЗАЦИИ
РАБОЧИХ МЕСТ



МИРОВОЙ СПЕЦИАЛИСТ ПО ЭЛЕКТРИЧЕСКИМ
И ИНФОРМАЦИОННЫМ СИСТЕМАМ ЗДАНИЙ

 **legrand**[®]

www.legrand.ru

Metra

СИСТЕМА КАБЕЛЬНЫХ КАНАЛОВ И МИНИ-КАНАЛОВ

СОДЕРЖАНИЕ

КАБЕЛЬНЫЕ КАНАЛЫ СЕРИИ METRA И ЭУИ MOSAIC	02
Кабельные каналы серии Metra	02
Электроустановочные изделия серии Mosaic	12
КАБЕЛЬНЫЕ МИНИ-КАНАЛЫ СЕРИИ METRA И ЭУИ QUTEO	18
Кабельные мини-каналы серии Metra	18
Электроустановочные изделия серии Quteo	28

ВЫСОКОЕ
КАЧЕСТВО LEGRAND
по доступной цене

Metra – это система кабельных каналов и мини-каналов Legrand, отвечающая следующим требованиям:

- доступная цена,
- российское производство,
- компактный и сбалансированный ассортимент, отвечающий основным требованиям потребителей на среднем ценовом сегменте рынка.

Кабельные каналы и мини-каналы серии Metra применяются в коммерческих, общественных и жилых зданиях для настенной прокладки кабелей и для организации рабочих мест. При этом обеспечивается быстрый и удобный монтаж, разделение питающих и информационных кабелей, а также возможность оперативного расширения рабочих мест при перепланировке.

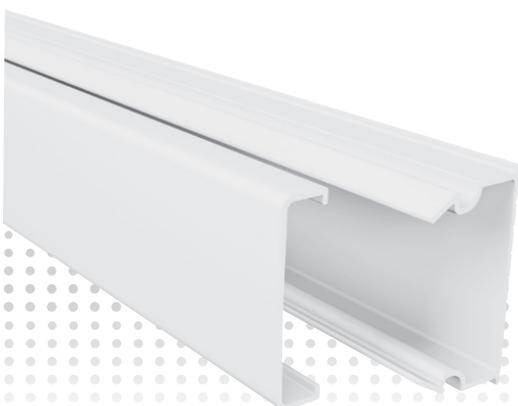



Начиная с 1990-х гг., Группа Legrand в России является не только коммерческой структурой, но и локальным производителем электротехнического оборудования.

На площадке «Легран Новый Город» в Ульяновске сосредоточено производство продукции серии Metra.

На сегодняшний день на предприятии используются следующие технологии:

- смешивание ПВХ-композиций,
- экструзия (преобразование ПВХ из порошка в пластиковый профиль),
- инжекция (литье пластмасс под давлением),
- компрессия (прямое прессование пластмасс),
- сборка и упаковка.

Для производства кабельных каналов и мини-каналов серии Metra используется пожаробезопасный и экологичный материал ПВХ, не поддерживающий горение и не содержащий вредных для здоровья примесей. Высококачественный мягкий пластик, стойкий к воздействию ультрафиолета, обеспечивает отличный внешний вид и долговечность системы. Поверхность всех кабельных каналов защищена специальной пленкой, легко удаляемой после монтажа.



ЭКОЛОГИЧНОСТЬ



Продукция разработана с учетом аспектов экологии

Группа Legrand стремится поставлять высококачественную продукцию, полностью удовлетворяющую требованиям времени:

- Использование материалов на 100 % подлежащих вторичной переработке (ПВХ);
- Использование материалов, не содержащих вредных веществ, таких как свинец, олово, кадмий, шестивалентный хром, ПБД и ПБДЭ;
- Использование упаковки, подлежащей вторичной переработке.

Наши производственные площадки сертифицированы на соответствие стандарту качества ISO 9001.





Кабельные каналы серии Metra

Оптимизированное
предложение,
удовлетворяющее
требованиям большинства
коммерческих зданий

- Четыре типоразмера:
85 x 50 мм, 100 x 50 мм, 130 x 50 мм, 160 x 50 мм
- Один каталожный номер для кабель-канала
в сборе с крышкой
- Используются для прокладки слаботочных
и силовых кабелей
- Монтаж в вертикальном и горизонтальном
положениях

Монтаж

электроустановочных изделий

ВОЗМОЖНОСТЬ МОНТАЖА В КАБЕЛЬНЫЕ КАНАЛЫ ЭЛЕКТРОУСТАНОВОЧНЫХ ИЗДЕЛИЙ LEGRAND СЕРИЙ MOSAIC, VALENA, ЕТИКА, CELIANE И ДР.

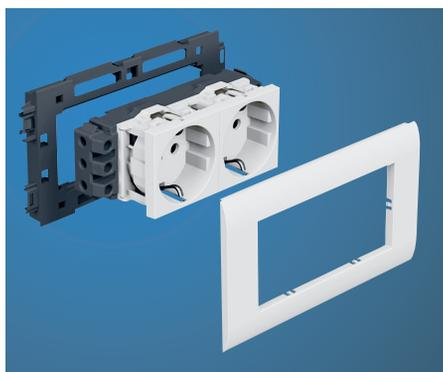

ТРАДИЦИОННЫЙ МЕТОД МОНТАЖА ЭЛЕКТРОУСТАНОВОЧНЫХ ИЗДЕЛИЙ С МОДУЛЬНЫМИ ИЛИ УНИВЕРСАЛЬНЫМИ СУППОРТАМИ



Монтаж производится защелкиванием, без использования инструмента, при этом обеспечивается надежная фиксация в кабельном канале. Механизмы Mosaic устанавливаются с помощью модульных суппортов вместимостью от 2 до 6 модулей.



Устройства с расстоянием между винтами 60 мм, такие как электроустановочные изделия серий Etika или Valena, устанавливаются на винтах с помощью универсального суппорта. Возможен многопостовой монтаж.



Широкий ассортимент аксессуаров

обеспечивает
отличную отделку
и удобство монтажа

- Торцевые заглушки могут быть дополнительно закреплены винтами для максимально надежной фиксации
- При монтаже Т-образных отводов не требуется распиливать крышку основного кабельного канала
- Самоклеющиеся наклейки на стык профиля могут устанавливаться как в процессе монтажа кабельных каналов, так и после окончания монтажа. В месте, где используется наклейка на стык профиля, наклейка на стык крышки не требуется
- Изменяемые внешние и внутренние углы поставляются со специальными адаптерами для максимально надежной фиксации на кабельном канале

ДЛЯ КАБЕЛЬНОГО КАНАЛА 100 x 50 ММ ДОСТУПНЫ КАК ИЗМЕНЯЕМЫЕ,
ТАК И НЕИЗМЕНЯЕМЫЕ ВНЕШНИЕ И ВНУТРЕННИЕ УГЛЫ

▶ ИЗМЕНЯЕМЫЕ УГЛЫ

- Изменяемые углы легко адаптируются к различным конфигурациям и обеспечивают эстетичный внешний вид системы
- Углы быстро устанавливаются и надежно удерживаются на кабель-канале

▶ НЕИЗМЕНЯЕМЫЕ УГЛЫ

Данное решение позволяет снизить стоимость системы в конфигурациях, где кабель-каналы поворачиваются строго на 90°

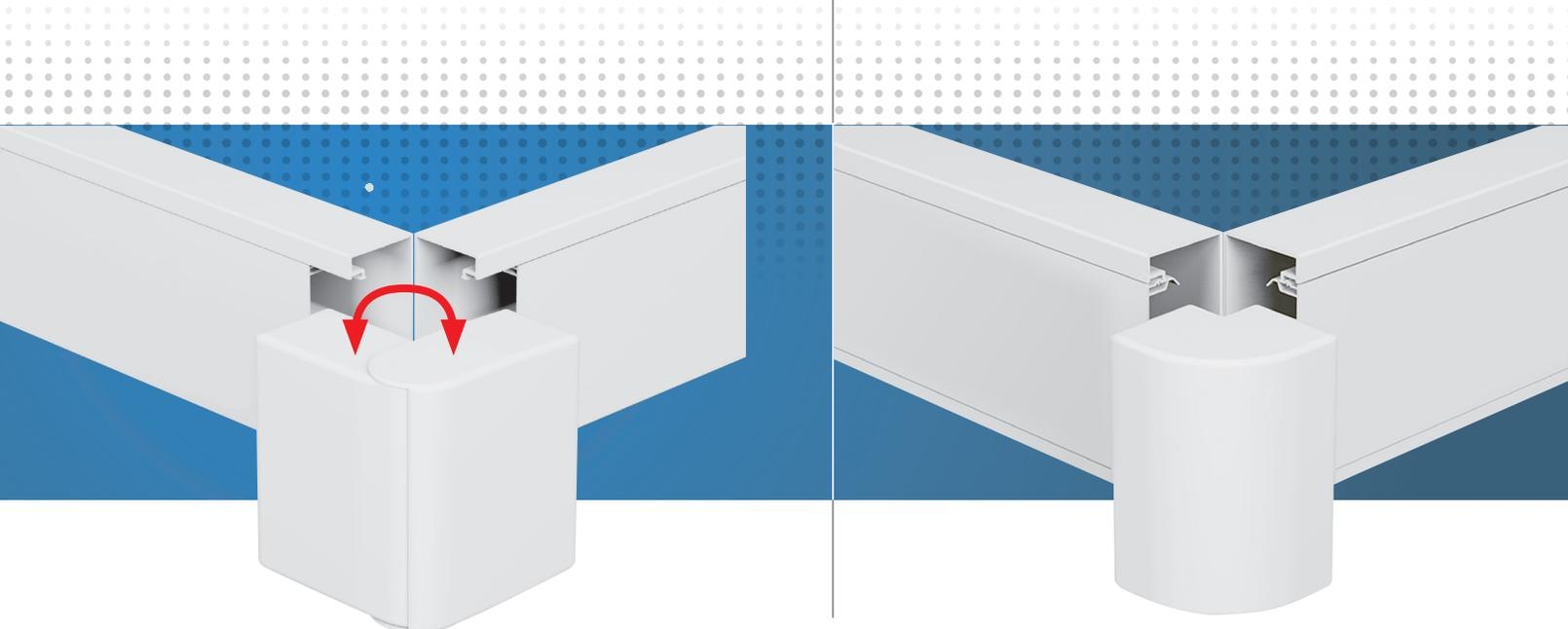

▶ ВНУТРЕННИЙ УГОЛ

▶ ВНЕШНИЙ УГОЛ



Суппорт для электроустановочных изделий серии Mosaic



Изменяемый (от 80° до 120°)

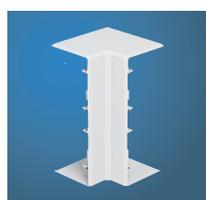

Неизменяемый (90°)

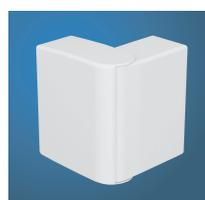

Изменяемый (от 60° до 120°)



Неизменяемый (90°)

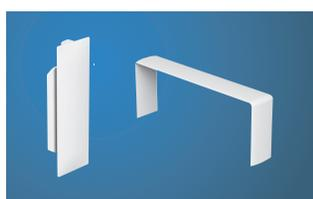

Накладки на стык крышки и профиля



Плоский угол



Т-образный отвод



Заглушка

Кабельные каналы серии Metra

профили и аксессуары

КАБЕЛЬ-КАНАЛЫ	КАБЕЛЬ-КАНАЛЫ И АКСЕССУАРЫ					ИЗМЕНЯЕМЫЕ УГЛЫ		НЕИЗМЕНЯЕМЫЕ УГЛЫ 90°	
	Профиль + крышка	Перегородка	Накладка на стык профиля	Накладка на стык крышки	Торцевая заглушка	Внутренний угол	Внешний угол	Внутренний угол	Внешний угол
Сечение (мм) 									
 85 x 50	6 380 80	6 380 08	6 380 26	6 380 01	6 380 25	6 380 21	6 380 22	-	-
 100 x 50	6 380 81	6 380 08	6 380 36	6 380 01	6 380 35	6 380 31	6 380 32	6 380 11	6 380 12
 130 x 50	6 380 82	6 380 08	6 380 46	6 380 01	6 380 45	6 380 41	6 380 42	-	-
 160 x 50	6 380 83	6 380 08	6 380 96	6 380 85	6 380 95	6 380 91	6 380 92	-	-

Розетки Mosaic

НЕИЗМЕНЯЕМЫЕ УГЛЫ 90°	ОТВОД	СУППОРТЫ			
		Для механизмов 45 x 45 мм			Для механизмов с расстоянием между винтами 60 мм
		2 модуля	4 модуля	6 модулей	
Плоский угол	T-образный отвод				
6 380 23	6 380 24	6 380 71	6 380 72	6 380 73	6 117 88
6 380 13	6 380 34	6 380 71	6 380 72	6 380 73	6 117 88
6 380 43	6 380 44	6 380 71	6 380 72	6 380 73	6 117 88
638093	6 380 94	6 380 86	6 380 87	6 380 88	-

РОЗЕТКИ MOSAIC С ВИНТОВЫМИ ЗАЖИМАМИ НЕМЕЦКОГО СТАНДАРТА				
		Стандартная	Красная	С мех. блокировкой
2К + 3, 2 модуля		0 776 01	0 776 11	0 776 21
2 x 2К + 3, 4 модуля		0 776 02	0 776 12	0 776 22
3 x 2К + 3, 6 модулей		0 776 03	0 776 13	0 776 23
РОЗЕТКИ MOSAIC RJ45				
Кат. 6 UTP 2 модуля			0 765 64	
Кат. 5е UTP 2 модуля			0 765 54	
Кат. 6 UTP 1 модуль			0 765 61	
Кат. 5е UTP 1 модуль			0 765 51	

Розетки Etika и Valena

РОЗЕТКИ С РАССТОЯНИЕМ МЕЖДУ ВИНТАМИ 60 ММ С ВИНТОВЫМИ ЗАЖИМАМИ НЕМЕЦКОГО СТАНДАРТА		
	Etika	Valena
Белая		
2К + 3	6 722 21 + 6 725 01	7 744 20 + 7 744 51
2К + 3 с защитными шторками	6 722 22 + 6 725 01	7 744 21 + 7 744 51
РОЗЕТКИ RJ45 С РАССТОЯНИЕМ МЕЖДУ ВИНТАМИ 60 ММ		
	Etika	Valena
Белая		
Кат. 5е UTP	6 722 41 + 6 725 01	7 742 38 + 7 744 51

Кабельные каналы серии Metra 85 x 50 мм, 100 x 50 мм

Крышка 75 мм

Кат. № для кабельного канала 100 x 50 мм



Упак.	Кат. №	Кабель-канал 85 x 50 мм
24	6 380 80	Кабель-канал с 1 отсеком 1 профиль 1 крышка шириной 75 мм Длина 2 метра Монтаж электроустановочных изделий: - Серии MOSAIC (стандарт 45 x 45 мм) при помощи суппортов на 2, 4 или 6 модулей - Серий Valena, Etika, Celiane и других серий электроустановочных изделий с межвинтовым расстоянием 60 мм при помощи универсального суппорта
28	6 380 08	Перегородка  Разделительная перегородка Длина 2 м
10	6 380 26	Накладка на стык профиля  Накладка на стык профиля
50	6 380 01	Накладка на стык крышки  Для крышки шириной 75 мм
10	6 380 21	Углы  Внутренний изменяемый угол, от 80° до 120°
10	6 380 22	 Внешний изменяемый угол, от 60° до 120°
10	6 380 23	 Плоский угол 90°
10	6 380 25	Торцевая заглушка  Торцевая заглушка
5	6 380 24	Т-образный отвод  Для отвода кабельного канала указанного сечения от кабельного канала любого сечения из данной серии
10	6 380 71	Суппорты для электроустановочных изделий Суппорты Mosaic  2 модуля Mosaic
5	6 380 72	 4 модуля Mosaic
5	6 380 73	 6 модулей Mosaic
5	6 117 88	Универсальный суппорт 

Упак.	Кат. №	Кабель-канал 100 x 50 мм
12'	6 380 81	Кабель-канал с 1 отсеком 1 профиль 1 крышка шириной 75 мм Длина 2 метра Монтаж электроустановочных изделий: - Серии MOSAIC (стандарт 45 x 45 мм) при помощи суппортов на 2, 4 или 6 модулей - Серий Valena, Etika, Celiane и других серий электроустановочных изделий с межвинтовым расстоянием 60 мм при помощи универсального суппорта
28	6 380 08	Перегородка  Разделительная перегородка Длина 2 м
10	6 380 36	Накладка на стык профиля  Накладка на стык профиля
50	6 380 01	Накладка на стык крышки  Для крышки шириной 75 мм
10	6 380 31	Углы Изменяемые углы  Внутренний изменяемый угол, от 80° до 120°
10	6 380 32	 Внешний изменяемый угол, от 60° до 120°
20	6 380 11	Неизменяемые углы 90°  Внутренний угол
20	6 380 12	 Внешний угол
8	6 380 13	 Плоский угол
10	6 380 35	Торцевая заглушка  Торцевая заглушка
5	6 380 34	Т-образный отвод  Для отвода кабельного канала указанного сечения от кабельного канала любого сечения из данной серии
10	6 380 71	Суппорты Суппорты Mosaic  2 модуля Mosaic
5	6 380 72	 4 модуля Mosaic
5	6 380 73	 6 модулей Mosaic
5	6 117 88	Универсальный суппорт 

Кабельные каналы серии Metra 130 x 50 мм, 160 x 50 мм

Крышка 75 мм и 110 мм

Кат. № для кабельного канала 130 x 50 мм



Упак.	Кат. №	Кабель-канал 130 x 50 мм
12	6 380 82	Кабель-канал с 1 отсеком 1 профиль 1 крышка шириной 75 мм Длина 2 метра Монтаж электроустановочных изделий: - Серии MOSAIC (стандарт 45 x 45 мм) при помощи суппортов на 2, 4 или 6 модулей - Серий Valena, Etika, Celiane и других серий электроустановочных изделий с межвинтовым расстоянием 60 мм при помощи универсального суппорта
28	6 380 08	Перегородка  Разделительная перегородка Длина 2 м
10	6 380 46	Накладка на стык профиля  Накладка на стык профиля
50	6 380 01	Накладка на стык крышки  Для крышки шириной 75 мм
Углы		
8	6 380 41	 Внутренний изменяемый угол, от 80° до 120°
8	6 380 42	 Внешний изменяемый угол, от 60° до 120°
4	6 380 43	 Плоский угол 90°
Торцевая заглушка		
10	6 380 45	 Торцевая заглушка
Т-образный отвод		
5	6 380 44	 Для отвода кабельного канала указанного сечения от кабельного канала любого сечения из данной серии
Суппорты для электроустановочных изделий		
Суппорты Mosaic		
10	6 380 71	 2 модуля Mosaic
5	6 380 72	 4 модуля Mosaic
5	6 380 73	 6 модулей Mosaic
Универсальный суппорт		
5	6 117 88	

Упак.	Кат. №	Кабель-канал 160 x 50 мм
8	6 380 83	Кабель-канал с 1 отсеком 1 профиль 1 крышка шириной 110 мм Длина 2 метра Монтаж электроустановочных изделий: - Серии MOSAIC (стандарт 45 x 45 мм) при помощи суппортов на 2, 4 или 6 модулей
28	6 380 08	Перегородка  Разделительная перегородка Длина 2 м
10	6 380 96	Накладка на стык профиля  Накладка на стык профиля
25	6 380 85	Накладка на стык крышки  Для крышки шириной 110 мм
Углы		
5	6 380 91	 Внутренний изменяемый угол, от 80° до 120°
5	6 380 92	 Внешний изменяемый угол, от 60° до 120°
2	6 380 93	 Плоский угол 90°
Торцевая заглушка		
5	6 380 95	 Торцевая заглушка
Т-образный отвод		
5	6 380 94	 Для отвода кабельного канала указанного сечения от кабельного канала любого сечения из данной серии
Суппорты для электроустановочных изделий		
Суппорты Mosaic		
10	6 380 86	 2 модуля Mosaic
5	6 380 87	 4 модуля Mosaic
5	6 380 88	 6 модулей Mosaic

Кабельные каналы серии Metra

Технические характеристики кабельных каналов серии Metra в соответствии с EN 50085-2-1

- 6.3. Минимальная температура при хранении и транспортировке - 25С°
- 6.3. Минимальная температура при монтаже и эксплуатации - 5С°
- 6.3. Максимальная температура при монтаже и эксплуатации + 60С°
- 6.4. Устойчивость к распространению огня Не распространяет горение
- 6.6. Электроизоляционная характеристика Диэлектрик
- 6.7. Степень защиты от проникновения твердых предметов и воды IP40
- Номинальный ток напряжения 500В
- Защита от механических воздействий IK 07

Таблица емкости кабельных каналов серии Metra

Сечение		Емкость макс. (мм ²)		Максимальное количество проводников			Ø Диаметр макс. (мм)
				3 x 1,5 мм ² Ø 9	3 x 2,5 мм ² Ø 11	UTP/FTP Cat. 6 или коаксиальный Ø 7	
85 x 50 Кат. № 6 380 80		1	3585	39	29	146	40
100 x 50 Кат. № 6 380 81		1	4224	47	33	172	40
130 x 50 Кат. № 6 380 82		1	5565	62	43	228	40
160 x 50 Кат. № 6 380 83		1	6860	75	51	281	40

Кабельные каналы серии Metra

■ Монтаж электроустановочного оборудования Mosaic при помощи суппорта

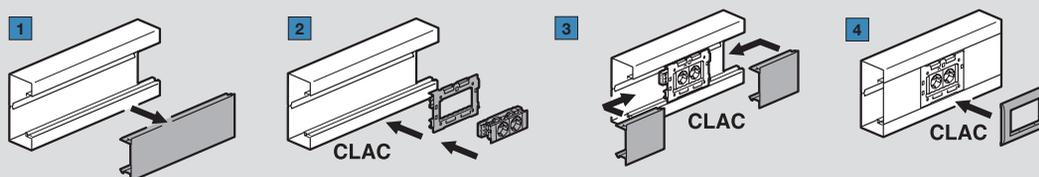

■ Пример монтажа

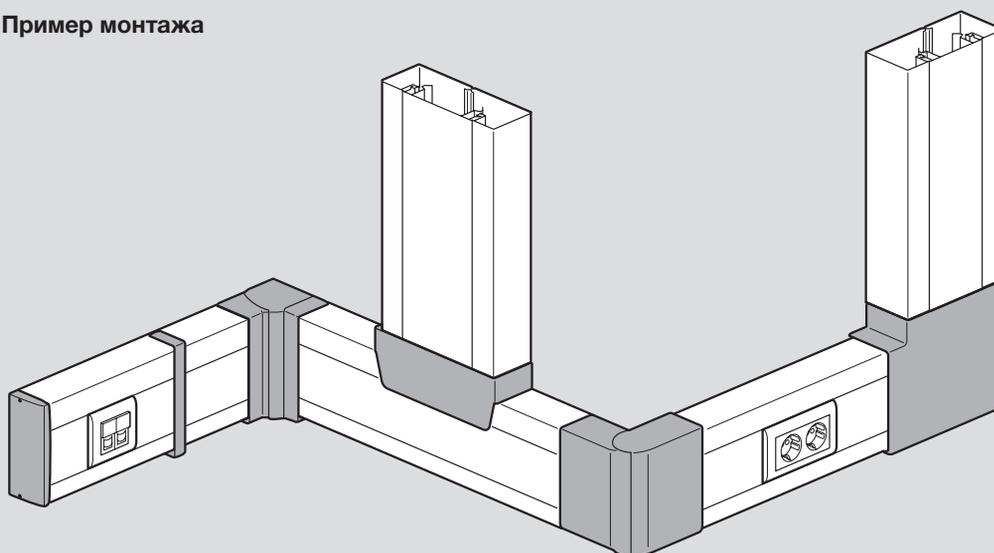

Внутренний угол

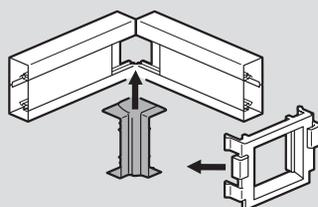

Используйте специальный адаптер, поставляемый вместе с внутренним изменяемым углом (неизменяемый угол и углы для кабельного канала 130 x 50 и 160 x 50 монтируются без адаптера).

Внешний угол

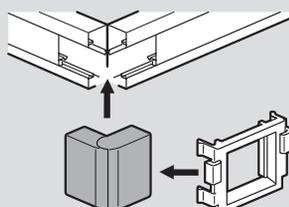

Используйте специальный адаптер, поставляемый вместе с внешним изменяемым углом (неизменяемый угол и углы для кабельного канала 130 x 50 и 160 x 50 монтируются без адаптера).

Плоский угол

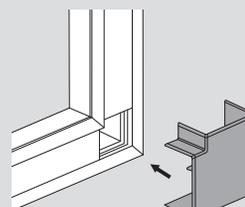

1. Проверьте, позволяет ли расстояние до примыкающей стены установку плоского угла. Защелкните крышку плоского угла (плоский угол для кабельного канала 160 x 50 поставляется с дополнительным основанием, который крепится на стену).

Накладка на стык профиля

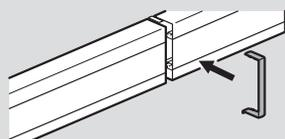

Накладка фиксируется при помощи самоклеющейся основы (накладка для кабельного канала 160 x 50 монтируется защелкиванием).

Тройник

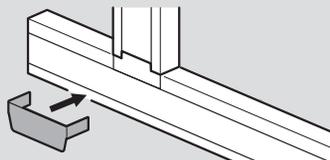

Тройник позволяет выполнять отвод кабельного канала указанного сечения от кабельного канала любого сечения.

Заглушка

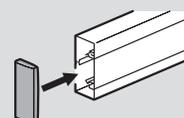

В завершении монтажа защелкиванием установите заглушку на торце кабельного канала (для кабельного канала 160 x 50 заглушка дополнительно фиксируется двумя винтами).



Электроустановочные изделия серии Mosaic

Более 200 усовершенствованных функций, позволяющих оборудовать офис и организовать рабочие места*

Электроустановочные изделия серии Mosaic стандарта 45 x 45 мм максимально адаптированы для оснащения административных объектов и организации рабочих мест. Удобная модульная система, боковое подключение кабелей, наличие многорозеточных блоков и возможность монтажа в суппорты и кабельные каналы простым защелкиванием делают электроустановочные изделия серии Mosaic максимально приспособленными для использования совместно с кабельными каналами.

Блок розеток с заводским монтажом

Быстрая установка при помощи суппортов в кабель-каналы. Гнезда розеток могут быть расположены под углом 45°, что облегчает подключение угловых вилок.



Гнезда розеток
расположены под углом 45°



Автоматическое подключение
Извлечение кабеля – нажатием на защелку



Розетки с боковым подключением кабелей
с винтовыми или автоматическими зажимами

ИНФОРМАЦИОННЫЕ РОЗЕТКИ RJ 45

ФИКСАТОР КАБЕЛЯ



10 GIGA, Кат. 6, Кат. 5e:
Для любых типов слаботочных кабелей:
UTP, FTP, STP в одно- и двухмодульной
версии.



Интегрированный в розетку 2К+3,
позволяет избежать случайного
отключения принтера, компьютера,
ксерокса.

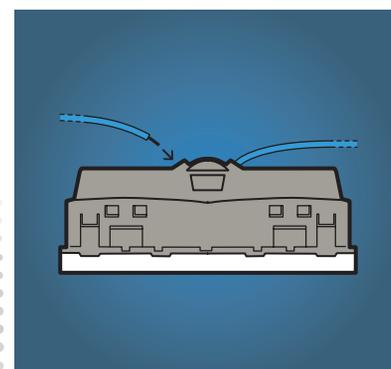

Удобство монтажа: блоки розеток
с автоматическими зажимами
и подключением либо с тыльной стороны,
либо с боковой стороны розетки.

Блоки розеток для любых суппортов

Доступны как стандартные розетки,
так и розетки с механической блокировкой
на 2 и 3 поста

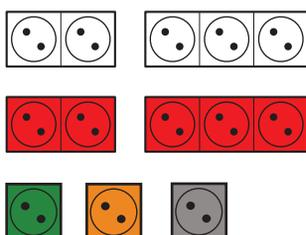

Механизмы Mosaic™

розетки немецкого и международных стандартов



0 772 16



0 772 17



0 772 18



0 771 45



0 772 13



0 771 11



0 772 14



0 771 32

Упак.	Кат. №	Розетки немецкого стандарта
		С защитными шторками Подключение автоматическими зажимами (кроме исключений)
10	0 772 10	Розетка 2K+3 с винтовыми зажимами Без защитных шторок
10	0 772 11	Розетка 2K+3
10	0 772 13	Розетка 2K+3 с винтовыми зажимами
10	0 772 45	Розетка 2K+3 под углом 45°
10	0 772 14	Розетка 2K+3 с винтовыми зажимами, с механической блокировкой
10	0 772 19	Розетка 2K+3 с крышкой Антибактериальная
10	0 772 12	Розетка 2K+3 с индикатором ⁽¹⁾
10	0 772 16	Розетка 2K+3 с зеленой лицевой панелью Антибактериальная ⁽²⁾
10	0 772 17	Розетка 2K+3 с оранжевой лицевой панелью Антибактериальная
10	0 772 18	Розетка 2K+3 с красной лицевой панелью
		Розетки стандартные, цвет красный. Подключение автоматическими зажимами
10	0 772 72	Розетка 2 x 2K+3, нем. стандарт, под углом 45° (4 мод.)
10	0 772 73	Розетка 3 x 2K+3, нем. стандарт, под углом 45° (6 мод.)
10	0 772 74	Розетка 4 x 2K+3, нем. стандарт, под углом 45° (8 мод.)

Упак.	Кат. №	Розетки международных стандартов
		Подключение автоматическими зажимами (кроме исключений)
10	0 771 11	Розетка 2K+3, французский стандарт
10	0 771 13	Розетка 2K+3, французский стандарт с винтовыми зажимами
10	0 771 14	Розетка 2K+3, французский стандарт с винтовыми зажимами, с механической блокировкой
10	0 771 10	Розетка 2K, французский стандарт
10	0 775 01	Розетка евро-US 2П-1 модуль белый
		Розетки антибактериальные
		Французский стандарт Розетка антибактериальная для установки в помещениях с повышенными санитарно-гигиеническими требованиями.
10	0 771 32	Розетка с расположенной заподлицо центральной частью лицевой панели и утапливаемой при подключении вилки. Для облегчения чистки и во избежание накопления грязи.
10	0 771 19	Розетка 2K+3 с крышкой. Антибактериальная
10	0 771 45	Розетка 2K+3 под углом 45°. Антибактериальная
		Блокиратор (ключ блокировки)
10	0 502 99	Блокиратор Крепится непосредственно на вилке 2K+3 прибора, предназначенного для подключения к розетке с блокировкой.

⁽¹⁾ Индикатор Кат. №. 0 676 64 входит в комплект поставки

⁽²⁾ Розетка может использоваться как энергоэффективная при подключении к таймеру Кат. № 4 126 31 или 4127 95.

Механизмы Mosaic™

розетки немецкого стандарта



0 772 52



0 776 02



0 772 74



0 772 52 вид сзади
Безвинтовые зажимы проходные



0 774 03

Упак.	Кат. №		Блоки розеток (немецкий стандарт) Подключение автоматическими зажимами	
	стандарт.	с мех. блокир. красные	Розетки стандартные и розетки с механической блокировкой	
10	0 772 52	0 772 81		Розетка 2 x 2K+3 под углом 45°
10	0 772 53	0 772 82		Розетка 3 x 2K+3 под углом 45°
5	0 772 54	0 772 83		Розетка 4 x 2K+3 под углом 45°
			Розетки стандартные, для установки в каб. каналы, цвет красный. Боковое подключение автоматическими зажимами	
10	0 774 11		Розетка 2K+3, нем. стандарт (2 мод.)	
10	0 774 12		Розетка 2 x 2K+3, нем. стандарт (4 мод.)	
10	0 774 13		Розетка 3 x 2K+3, нем. стандарт (6 мод.)	
5	0 774 14		Розетка 4 x 2K+3, нем. стандарт (8 мод.)	
			Розетки для установки в каб. каналы, боковое подключение	
			С защитными шторками Безопасные для детей	
			Розетки стандартные и розетки с механической блокировкой Розетки с механической блокировкой позволяют выделить цепь чистого питания и защитить ее от подключения непредусмотренных потребителей Подключение винтовыми зажимами Ключ блокировки Кат. № 0 502 99 поставляется отдельно	
	стандарт.	с мех. блокир. красные		
10	0 776 01	0 776 21		Розетка 2K+3
10	0 776 02	0 776 22		Розетка 2 x 2K+3
10	0 776 03	0 776 23		Розетка 3 x 2K+3
5	0 776 04	0 776 24		Розетка 4 x 2K+3

Упак.	Кат. №		Розетки для установки в каб. каналы, боковое подключение винтовыми зажимами	
			Розетки стандартные, цвет красный	
10	0 776 11		Розетка 2K+3 нем. стандарт (2 мод.)	
10	0 776 12		Розетка 2 x 2K+3 нем. стандарт (4 мод.)	
10	0 776 13		Розетка 3 x 2K+3 нем. стандарт (6 мод.)	
10	0 776 14		Розетка 4 x 2K+3 нем. стандарт (8 мод.)	
			Розетки для установки в каб. каналы, боковое подключение	
			С защитными шторками Безопасные для детей	
			Розетки стандартные и розетки с механической блокировкой Розетки с механической блокировкой позволяют выделить цепь чистого питания и защитить ее от подключения непредусмотренных потребителей Подключение автоматическими зажимами Ключ блокировки Кат. № 0 502 99 поставляется отдельно	
	стандарт.	с мех. блокир. красные		
10	0 774 01	0 774 21		Розетка 2K+3
10	0 774 02	0 774 22		Розетка 2 x 2K+3
10	0 774 03	0 774 23		Розетка 3 x 2K+3
5	0 774 04	0 774 24		Розетка 4 x 2K+3

Механизмы Mosaic™

розетки RJ 45 кат.10^{GIGA}, кат. 6 и кат. 5e



0 765 73



0 765 76



0 765 62

Механизмы Mosaic™

встроенные удвоители телефон / Ethernet, телефонные розетки



0 765 37



0 787 32

Соответствуют ISO 11801 изд.2.0, EN 50173-1 и EIA/TIA 568
 Розетки для быстрого монтажа без использования специальных инструментов
 Маркировка контактов выполнена двойным цветовым кодом 568 А и В с нумерацией контактов
 Коннекторы с автоматическим прорезанием изоляции проводников
 В случае ошибки монтажа возможно повторное подключение
 Подключение кабеля с любой стороны

Упак.	Кат. №	Розетки RJ 45 кат. 10 ^{GIGA}	Упак.	Кат. №	Встроенные удвоители Телефон / Ethernet
10	1 модуль 0 765 73	Кат. 10^{GIGA} Для структурированной кабельной системы Legrand LCS 10 ^{GIGA} STP/FTP - 9 контактов, штампованный экран	10	2 модуля 0 765 37	Обеспечивают повышение безопасности связи: возможность кражи или снижения эффективности дубликаторов исключена Обеспечивают скорость передачи 10/100 Мбит/с Маркировка подключаемого оборудования телефона/Ethernet расположена на защитной крышке FTP - 9 контактов
10	2 модуля 0 765 76	STP/FTP - 9 контактов, штампованный экран	10	0 765 36	UTP - 8 контактов
10	1 модуль 0 765 63	Розетки RJ 45 Кат. 6 Кат. 6 STP STP - 9 контактов, штампованный экран	10	1 модуль 0 787 30	Розетки телефонные Розетки RJ 11 и RJ 12 Оснащены модульным коннектором Jack с зажимом на 1/4 оборота для быстрого подключения Возможность повторного подключения RJ 11, 4 контакта
10	2 модуля 0 786 31	STP - 9 контактов, штампованный экран	10	2 модуля 0 787 31	RJ 11, 4 контакта
10	0 765 66	STP - 9 контактов, экранированная, сплав Zamak	10	0 787 32	RJ 12, 6 контактов
10	0 765 93	STP - 9 контактов, штампованный экран, розетка под углом 90°	10	0 787 34	Розетка RNIS Numeris Зажимы с автоматическим снятием изоляции при повороте на 1/4 оборота для быстрого подключения Возможность повторного подключения 8 контактов, заземляющий зажим 2,5 мм ²
10	1 модуль 0 765 62	Кат. 6 FTP FTP - 9 контактов	10	2 модуля 0 786 04	Лицевые панели для информационных розеток Оснащены прозрачным держателем маркировки Для одного коннектора формата Keystone
10	0 794 65	FTP - 9 контактов, алюм. лицев. панель	10	0 786 01	Розетка ACO II
10	0 765 92	FTP - 9 контактов, розетка под углом 90°	10	0 786 02	Для одного коннектора формата Systemax
10	0 765 61	UTP - 8 контактов	10	0 786 03	Для двух коннекторов формата Systemax
10	2 модуля 0 765 64	UTP - 8 контактов			
10	0 765 91	UTP - 8 контактов, розетка под углом 90°			
10	1 модуль 0 765 52	Розетки RJ 45 Кат. 5e Кат. 5e FTP FTP - 9 контактов			
10	2 модуля 0 765 55	FTP - 9 контактов			
10	1 модуль 0 765 51	Кат. 5e UTP UTP - 8 контактов, 1 модуль			
10	2 модуля 0 765 54	UTP - 8 контактов, 2 модуля			

Механизмы Mosaic™

выключатели, кнопочные выключатели



0 770 02

0 770 12

Упак.	Кат. №		Выключатели и переключатели 10 AX
	1 модуль	2 модуля	Все механизмы с индикацией включают в себя зажим для повторного подключения нейтрали
10	0 770 00	0 770 10	Выключатель 10 AX
10	0 770 01	0 770 11	Перекл. на 2 направл. 10 AX
10	0 770 02	0 770 12	Перекл. на 2 направл. 10 AX со светодиодной подсветкой ⁽¹⁾
10		0 770 21	Промежуточный перекл. 10 AX
10	0 787 10	0 787 11	Перекл. на 2 направл. 10 AX антибактериальный
10		0 787 12	Перекл. на 2 направл. с подсветкой 10 AX антибактериальный

Упак.	Кат. №		Выключатели и переключатели 20 AX
10	1 модуль	2 модуля	Выкл. двухполюсн. 20 AX
10		0 770 52	Выкл. двухполюсн. 20 AX с подсветкой при помощи светодиодов ⁽²⁾
10	0 770 60		Перекл. на 2 направл. 20 AX
10	0 770 62		Перекл. на 2 направл. 20 AX с подсветкой при помощи светодиодов ⁽²⁾
10		0 770 63	Перекл. двухполюсн. на 2 направл. 20 AX
10		0 770 64	Перекл. двухполюсн. на 2 направл. 20 AX с подсветкой при помощи светодиодов ⁽²⁾

Упак.	Кат. №		Кнопки 6 А – 250 В~
	1 модуль	2 модуля	Быстрое подключение с использованием безвинтовых зажимов не требует применения инструмента.
10	0 770 30	0 770 40	Лицевая панель, цвет белый Кнопочный. выкл. 6 А
10	0 770 31	0 770 41	Кноп. выкл. перекидной 6 А
10	0 770 32	0 770 42	Кноп. выкл. перекидной 6 А со светодиодной подсветкой ⁽¹⁾
10	0 787 14	0 787 15	Кноп. выкл. 6 А антибактериал.
10		0 770 43	Кноп. выкл. перекидной 6 А с держателем этикеток

Механизмы Mosaic™

бесконтактные выключатели, заглушки



0 766 66

0 770 71

Упак.	Кат. №		Бесконтактные выключатели 10 AX
1	1 модуль	2 модуля	Для управления источниками света достаточно просто провести рукой вблизи выключателя. Специально разработаны для использования в медицинских учреждениях (антибактериал.)
		0 766 66	
			Предназначена для закрытия неиспользуемого модуля
10	1 модуль		1 модуль, цвет белый
		0 770 70	
10	2 модуля		2 модуля, цвет белый
		0 770 71	



Кабельные мини-каналы серии Metra

Идеальная
совместимость
с электроустановочными
изделиями
серии Quteo

- Шесть типоразмеров: 15 x 10 мм, 20 x 12 мм, 24 x 14 мм, 16 x 16 мм, 40 x 16 мм (с перегородкой и без), 40 x 40 мм, 60 x 40 мм
- Кабельные мини-каналы серии Metra идеально подходят для прокладки в жилых и небольших коммерческих зданиях

Полное предложение для оборудования любых объектов

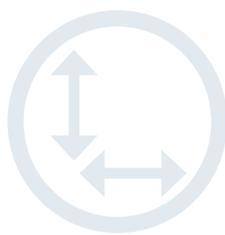

Сбалансированный модельный ряд кабельных мини-каналов Legrand серии Metra с аксессуарами позволяет реализовывать все основные конфигурации проводки в жилых и небольших коммерческих зданиях.

ШИРОКИЙ ВЫБОР АКСЕССУАРОВ ДЛЯ ВЫПОЛНЕНИЯ ЛЮБЫХ ТРЕБОВАНИЙ ПО МОНТАЖУ

Внутренний угол	Внешний угол	Плоский угол	Накладка на стык крышки	T-образный отвод	Торцевая заглушка	Специальный адаптер Quteo

МОНТАЖ ЭЛЕКТРОУСТАНОВОЧНЫХ ИЗДЕЛИЙ QUTEO СОВМЕСТНО С КАБЕЛЬНЫМИ МИНИ-КАНАЛАМИ СЕРИИ METRA



Универсальный адаптер применяется для монтажа электроустановочных изделий серии Quteo как на торце мини-каналов, так и вдоль мини-каналов серии Metra. По завершении электромонтажа адаптер легко фиксируется при помощи самоклеящейся основы и закрывает место стыковки мини-канала и электроустановочного изделия.

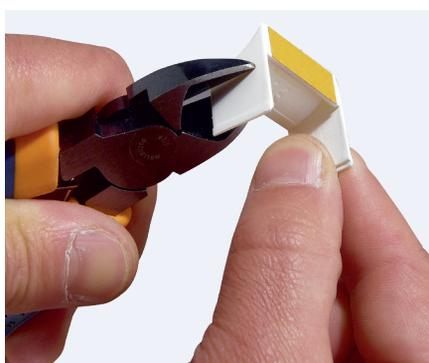

При монтаже электроустановочного изделия вдоль мини-канала адаптер необходимо обрезать.



Преимущества и особенности мини-каналов серии Metra

Основное обещание для пользователей

Лучшее соотношение цены и качества за счет уникального конструктива и специального одинарного замка на кабельных мини-каналах серии Metra типоразмеров от 15 x10 мм до 40 x16 мм*.

* На больших типоразмерах мини-каналов серии Metra (40 x 40 мм и 60 x 40 мм) используется двойной замок, т.к. данные типоразмеры условно относятся уже не к мини-каналам, а к магистральным кабельным каналам (коробам).

Причина выбора данного конструктива

Несмотря на часто встречающееся мнение, что мини-каналы с двойным замком крышки превосходят по эксплуатационным характеристикам мини-каналы с одинарным замком, проведенные тесты доказали, что двойной замок имеет ряд недостатков по сравнению с одинарным замком крышки при наличии правильной конструкции и достаточной толщины стенок мини-канала. По этой причине для маленьких типоразмеров мини-каналов серии Metra было принято решение не использовать систему двойного замка крышки, а разработать оптимальную конструкцию с одинарным замком. Мини-каналы серии Metra с одинарным замком крышки обеспечивают более надежную фиксацию крышки, чем мини-каналы с двойным замком, но при этом не имеют ряда недостатков, присущих мини-каналам с двойным замком.

Преимущества при монтаже

▶ НЕУДОБСТВА АНАЛОГОВ при использовании мини-каналов с двойным замком крышки

• Сложное отсоединение крышки, необходимость использовать инструмент

Перед монтажом необходимо отсоединить от мини-канала крышку, для этого требуется приложить значительное усилие. На маленьких типоразмерах проблема особенно актуальна, т.к. требуется использовать инструмент.

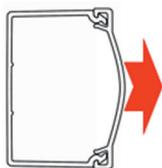

• Риск поломки двойного замка при отсоединении крышки

Отсоединение крышки производится с большим усилием; как следствие, возможна поломка двойного замка, особенно при низких температурах окружающей среды. После поломки изделие становится непригодным к эксплуатации.



• Выпадение кабелей из мини-канала

При укладке кабелей в мини-канал они не фиксируются и могут выпадать наружу, осложняя дальнейший монтаж и защелкивание крышки.

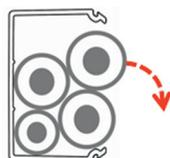

• Неудобное присоединение крышки

Стенки мини-канала раздвигаются под давлением кабелей, расстояние между ними перестает соответствовать расстоянию между пазами крышки, и присоединить крышку становится крайне проблематично, т.к. необходимо точно попасть ее пазами в пазы стенок мини-канала.

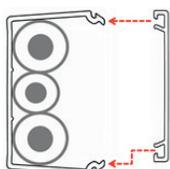

• Большие усилия при защелкивании крышки

Необходимо производить удары или с силой надавливать на крышку по всей ее длине. При этом крышка может не защелкнуться, но деформируются боковые стенки мини-канала, что потребует выравнивания геометрии или замены изделия.

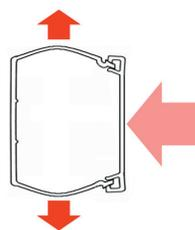

• Невозможность защелкивания крышки

При плотном заполнении мини-канала кабелями внутренняя кромка замка на крышке может упереться в кабель, что не позволит защелкнуть крышку.

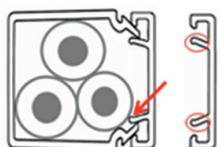

▶ ПРЕИМУЩЕСТВА СЕРИИ METRA при использовании мини-каналов с одинарным замком крышки

• Легкое отсоединение крышки, нет необходимости использовать инструмент

Крышка легко отсоединяется от мини-канала после сдавливания его боковин. Однако если не сдавливать боковины, крышку отсоединить сложнее, чем крышку с двойным замком.

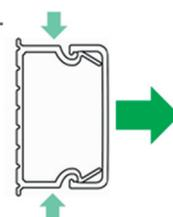

• Отсутствие риска поломки замка

Крышка без усилий отсоединяется после нажатия на боковые стенки мини-канала.



• Фиксация кабелей в мини-канале

Специальные профили боковых стенок мини-канала удерживают кабель внутри и препятствуют его выпадению в процессе монтажа.



• Удобное присоединение крышки

Специальные профили боковых стенок мини-канала служат направляющими, автоматически выравнивающими крышку при защелкивании. Направляющие на основании мини-канала (обведены зеленым) минимизируют деформацию стенок мини-канала под давлением кабелей.

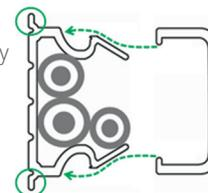

• Минимальные усилия при защелкивании крышки

Крышка без усилий защелкивается на основании мини-канала. Боковые стенки не деформируются.

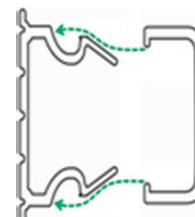

• Гарантия защелкивания крышки

На крышке отсутствуют выступающие части, которые могут упереться в кабель и препятствовать защелкиванию.



- **Необходимость контроля полного защелкивания крышки**

Визуально не всегда заметно, что крышка защелкнулась не полностью. Впоследствии это приводит к самопроизвольному отсоединению крышки.

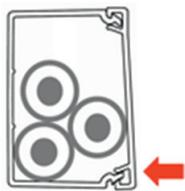

- **Проблематичная окончательная регулировка положения крышки**

После защелкивания крышки часто требуется ее сдвинуть, например, чтобы убрать щель в месте стыка двух крышек. Из-за высокой жесткости замка сдвинуть крышку бывает проблематично, требуется инструмент.

- **Гарантия полного защелкивания крышки**

Конструкция мини-канала и крышки такова, что вероятность неполного защелкивания крышки практически исключена.

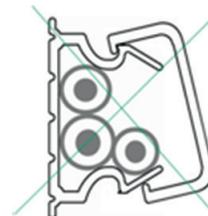

- **Легкая окончательная регулировка положения крышки**

Крышку можно сдвинуть по основанию мини-канала после ее установки.



Преимущества при эксплуатации

▶ НЕУДОБСТВА АНАЛОГОВ при использовании мини-каналов с двойным замком крышки

- **Риск поломки двойного замка**

Для обслуживания электропроводки крышку обычно приходится монтировать и демонтировать много раз. При этом возникают все те же трудности, что и в процессе первоначального монтажа.

- **Снижение надежности фиксации крышки**

При многократном монтаже и демонтаже крышки двойной замок может потерять свою жесткость, т.е. «расшататься», что может привести к самопроизвольному отсоединению крышки.

- **Вероятность самопроизвольного отсоединения крышки**

Двойной замок обеспечивает надежную фиксацию крышки, однако, при плотном заполнении мини-канала кабелями они начинают давить на крышку, и возникает вероятность ее отсоединения.

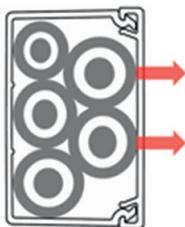

▶ ПРЕИМУЩЕСТВА СЕРИИ МЕТРА при использовании мини-каналов с одинарным замком крышки

- **Отсутствие риска поломки замка**

В процессе эксплуатации кабельной трассы, также как в процессе ее монтажа, трудностей не возникает.

- **Стабильная надежность фиксации крышки**

Монтаж и демонтаж крышки можно производить неограниченное количество раз без потери жесткости замка, т.к. жесткость замка обеспечивается жесткостью боковых стенок.

- **Надежная фиксация крышки** даже при плотном заполнении мини-канала кабелями. Боковые стенки мини-канала загнуты вовнутрь, и кабели давят в большей степени на них, а не на крышку, распирая стенки наружу и увеличивая жесткость фиксации крышки.

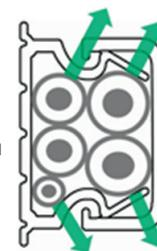

Кабельные мини-каналы серии Metra

профили и аксессуары

ПРОФИЛИ		АКСЕССУАРЫ							
Размер, мм	Длина 2 м	Внутренний угол	Внешний угол	Плоский угол	Т-образный отвод	Торцевая заглушка	Накладка на стык	Адаптер для ЭУИ Quteo	
15 x 10	6 381 90	6 381 01	6 381 02	6 381 03	6 381 04	6 381 05	6 381 06	6 381 07	
20 x 12	6 381 92	6 381 21	6 381 22	6 381 23	6 381 24	6 381 25	6 381 26	6 381 17	
24 x 14	6 381 93	6 381 31	6 381 32	6 381 33	6 381 34	6 381 35	6 381 36	6 381 27	
16 x 16	6 381 91	6 381 11	6 381 12	6 381 13	6 381 14	6 381 15	6 381 16	6 381 37	
40 x 16	6 381 94	6 381 51	6 381 52	6 381 53	6 381 54	6 381 55	6 381 56	6 381 57	
40 x 16 с перегородкой	6 381 95	6 381 51	6 381 52	6 381 53	6 381 54	6 381 55	6 381 56	6 381 57	
40 x 40	6 381 96	6 381 81	6 381 82	6 381 83	6 381 84	6 381 85	6 381 86	-	
60 x 40	6 381 97	6 381 98	6 381 98	6 381 99	6 381 99	6 381 98	6 381 98	-	

Кабельные мини-каналы 15 x 10 мм / 20 x 12 мм / 24 x 14 мм и 16 x 16 мм

Мини-каналы 15 x 10 мм



Упак.	Кат. №	Мини-канал 15 x 10 мм
154 ¹	6 381 90	Одинарный замок Без центральной перегородки Длина 2 метра
Аксессуары для мини-каналов 15 x 10 мм		
10	6 381 05	Торцевая заглушка
10	6 381 01	Внутренний угол
10	6 381 02	Внешний угол
10	6 381 03	Плоский угол
10	6 381 06	Накладка на стык
10	6 381 04	Т-образный отвод
10	6 381 07	Адаптер для монтажа ЭУИ Quteo



Упак.	Кат. №	Мини-канал 24 x 14 мм
70 ¹	6 381 93	Одинарный замок Без центральной перегородки Длина 2 метра
Аксессуары для мини-каналов 24 x 14 мм		
10	6 381 35	Торцевая заглушка
10	6 381 31	Внутренний угол
10	6 381 32	Внешний угол
5	6 381 33	Плоский угол
10	6 381 36	Накладка на стык
5	6 381 34	Т-образный отвод
10	6 381 27	Адаптер для монтажа ЭУИ Quteo

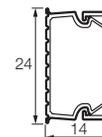

Упак.	Кат. №	Мини-канал 20 x 12 мм
96 ¹	6 381 92	Одинарный замок Без центральной перегородки Длина 2 метра
Аксессуары для мини-каналов 20 x 12 мм		
10	6 381 25	Торцевая заглушка
10	6 381 21	Внутренний угол
10	6 381 22	Внешний угол
10	6 381 23	Плоский угол
10	6 381 26	Накладка на стык
10	6 381 24	Т-образный отвод
10	6 381 17	Адаптер для монтажа ЭУИ Quteo

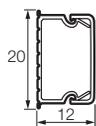

Упак.	Кат. №	Мини-канал 16 x 16 мм
150 ¹	6 381 91	Одинарный замок Без центральной перегородки Длина 2 метра
Аксессуары для мини-каналов 16 x 16 мм		
10	6 381 15	Торцевая заглушка
10	6 381 11	Внутренний угол
10	6 381 12	Внешний угол
10	6 381 13	Плоский угол
10	6 381 16	Накладка на стык
10	6 381 14	Т-образный отвод
10	6 381 37	Адаптер для монтажа ЭУИ Quteo

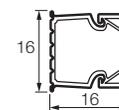

1: длина метров в упаковке

Кабельные мини-каналы 40 x 16 мм / 40 x 16 мм с перегородкой / 40 x 40 мм и 60 x 40 мм

Мини-каналы 40 x 16 мм



Упак.	Кат. №	Мини-каналы 40 x 16 мм и 40 x 16 мм с перегородкой
60	40x16 6 381 94	Одиночный замок Без центральной перегородки Длина 2 метра
60 ¹	40 x 16 с перегородкой 6 381 95	



Аксессуары для мини-каналов 40 x 16 мм и 40 x 16 мм с перегородкой		
10	40 x 16 6 381 55	Торцевая заглушка
10	6 381 51	Внутренний угол
5 10	6 381 52	Внешний угол
10	6 381 53	Плоский угол
10	6 381 56	Накладка на стык
10	6 381 54	Т-образный отвод
10	6 381 57	Адаптер для монтажа ЭУИ Quteo

Мини-канал 40 x 40 мм		
24	6 381 96	Двойной замок Без центральной перегородки Длина 2 метра



Аксессуары для мини-канала 40 x 40 мм		
10	6 381 85	Торцевая заглушка
5	6 381 81	Внутренний угол
5	6 381 82	Внешний угол
5	6 381 83	Плоский угол
10	6 381 86	Накладка на стык
5	6 381 84	Т-образный отвод

Мини-канал 60 x 40 мм		
24	6 381 97	Двойной замок Без центральной перегородки Длина 2 метра

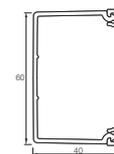

Аксессуары для мини-канала 60 x 40 мм*		
10	6 381 98	Торцевая заглушка
5	6 381 98	Внутренний угол
5	6 381 98	Внешний угол
5	6 381 98	Накладка на стык
10	6 381 99	Плоский угол
5	6 381 99	Т-образный отвод

* Подробную информацию см. на стр. 27

■ Пример монтажа

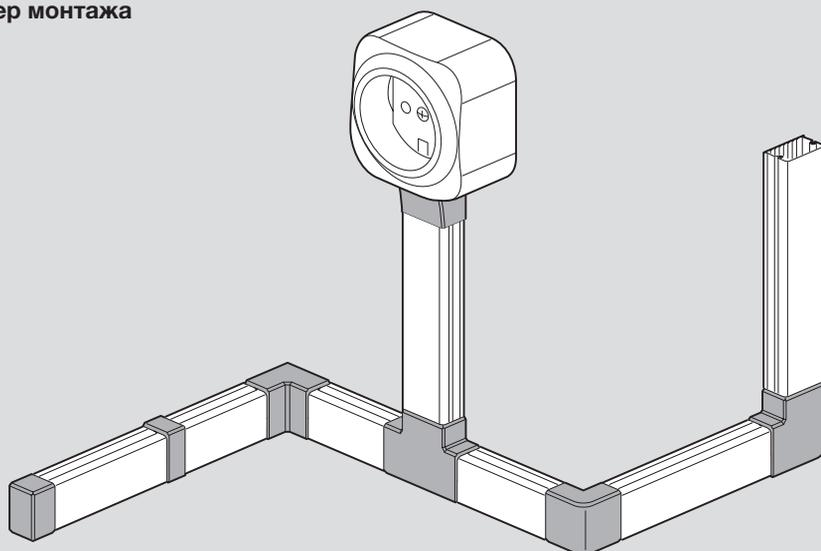

■ Монтаж аксессуаров кабельных мини-каналов 15 x 10 мм - 40 x 40 мм

Внутренний угол

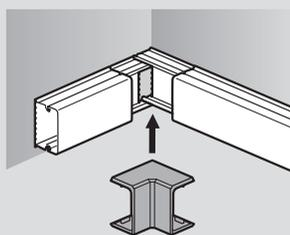

Внешний угол

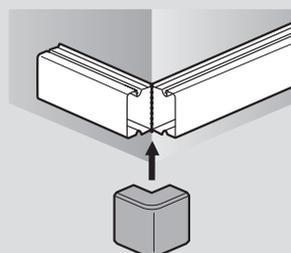

Плоский угол

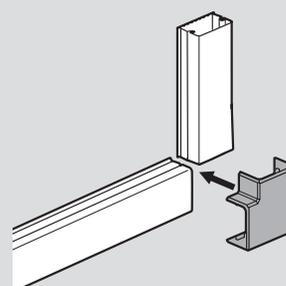

Проверьте, позволяет ли расстояние до примыкающей стены установку плоского угла. Защелкните крышку плоского угла.

Накладка на стык

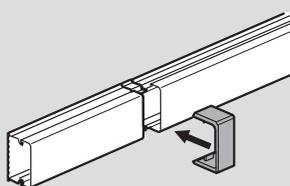

T-образный отвод

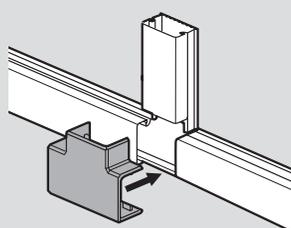

Заглушка

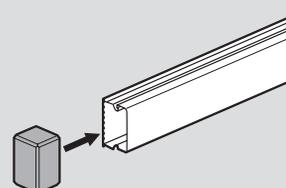

Адаптер Quteo

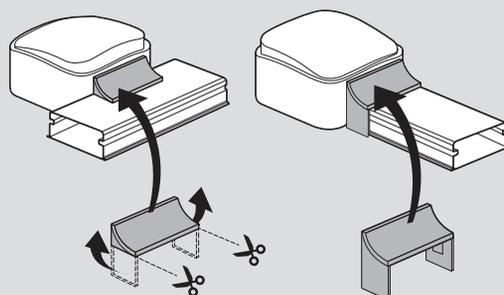

Обрежьте при установке вдоль мини-канала. Зафиксируйте при помощи самоклеющейся основы.

Кабельные мини-каналы серии Metra

■ Монтаж аксессуаров кабельного мини-канала 60 x 40 мм

T-образное ответвление

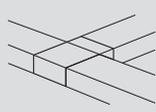
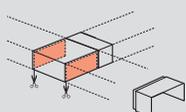

Плоский угол

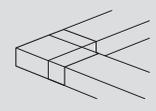
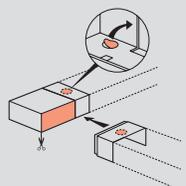

Накладка на стык

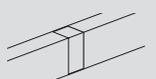

Внешний угол

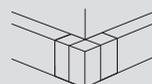
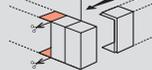

Внутренний угол

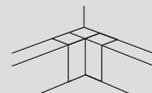
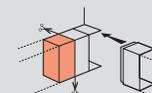

Заглушка

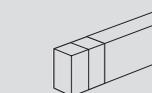
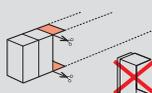

■ Технические характеристики кабельных мини-каналов серии Metra в соответствии с EN 50085-2-1

6.3 Минимальная температура при хранении и транспортировке
 6.3 Минимальная температура при монтаже и эксплуатации
 6.3 Максимальная температура при монтаже и эксплуатации
 6.4 Устойчивость к распространению огня
 6.6 Электроизоляционная характеристика
 6.7 Степень защиты от проникновения твердых предметов и воды
 Номинальный ток напряжения
 Защита от механических воздействий

- 25 °C
 - 5 °C
 + 60 °C
 Не распространяет горение
 Диэлектрик
 IP20
 500В
 IK 06

■ Таблица емкости кабельных мини-каналов серии Metra

Артикул мини-канала (белый цвет)	Сечение мини-канала, мм	№ отсека	Максимальная емкость, мм ²	Максимальный диаметр кабеля, мм	Количество проводников / кабелей						
					1,5 мм ²	2,5 мм ²	4 мм ²	6 мм ²	3x1,5 мм ²	3x2,5 мм ²	UTP/FTP Кат.6
6 381 90	15 x 10	1	79	8	4	3	3	2	1	0	1
6 381 91	16 x 16		176	10,5	10	7	6	5	3	2	3
6 381 92	20 x 12		164	10	9	7	6	4	2	1	3
6 381 93	24 x 14		249	12	15	11	9	7	4	2	4
6 381 94	40 x 16		510	14	30	22	20	14	9	5	10
6 381 95	40 x 16 с перегородкой	1	249	14	15	11	9	7	4	2	4
		2	249	14	15	11	9	7	4	2	4
6 381 96	40 x 40	1	1337	37	81	60	52	38	24	15	26
6 381 97	60 x 40		2127	37	128	95	83	61	38	24	42



Электроустановочные изделия серии Quteo

Современный формат
накладного монтажа

Электроустановочные изделия серии Quteo адаптированы для накладного монтажа совместно с кабельными мини-каналами серии Metra. При помощи специального адаптера изделия могут устанавливаться как вдоль мини-канала, так и на его торце. На боковинах электроустановочных изделий Quteo имеются преднарезанные отверстия для удобного ввода кабелей.

Безопасное подключение

в основе надёжного электрооборудования

1 Винтовые клеммы, защищенные от прямого прикосновения.

2 Даже при снятом корпусе контакт с токоведущими элементами исключен, степень защиты IP 20.

3 Традиционное винтовое соединение корпуса и механизма обеспечивает надёжность крепления и дополнительную стойкость изделия к механическим нагрузкам.

4 Усиленные латунные пластины обеспечивают надёжный контакт в цепи защитного заземления при многократных коммутациях.

Продуманные элементы монтажа

простой путь к качественной и быстрой установке

1 Регулируемые точки крепления позволяют установить механизм на стене строго горизонтально.

2 Быстрое подключение проводки, благодаря наличию четырех кабельных вводов с преднарезанными отверстиями диаметром 10 и 16 мм.

3 Фиксаторы в 8-ми точках каждого суппорта предназначены для контроля выравнивания механизмов относительно друг друга при многопостовой установке.

4 Гибкая пластина в области фиксации обеспечивает лучшее прилегание суппорта даже к неровным стенам.

5 Отверстия для крепления при помощи гвоздей для фиксации на деревянных поверхностях.

6 Крепление корпуса на защелках (только у выключателей) для быстрого монтажа и демонтажа.

Гибкое решение для подключения рабочего места и офисной оргтехники



Блок до 6 постов Кат. № 7 822 96
Розетки 2К+3 Кат. № 7 822 11
Информационная розетка RJ 45 Кат. № 7 822 24
Резервные заглушки Кат. № 7 822 95



Блоки легко коммутируются с кабельными мини-каналами Legrand серии Metra при помощи преднарезанных отверстий и адаптеров.



В соответствии с Вашими потребностями комбинируйте и подключайте любые однопостовые устройства Quteo в блоки на 4 или 6 постов.

Инновационная конструкция

для качественного и безопасного монтажа различных механизмов в едином блоке

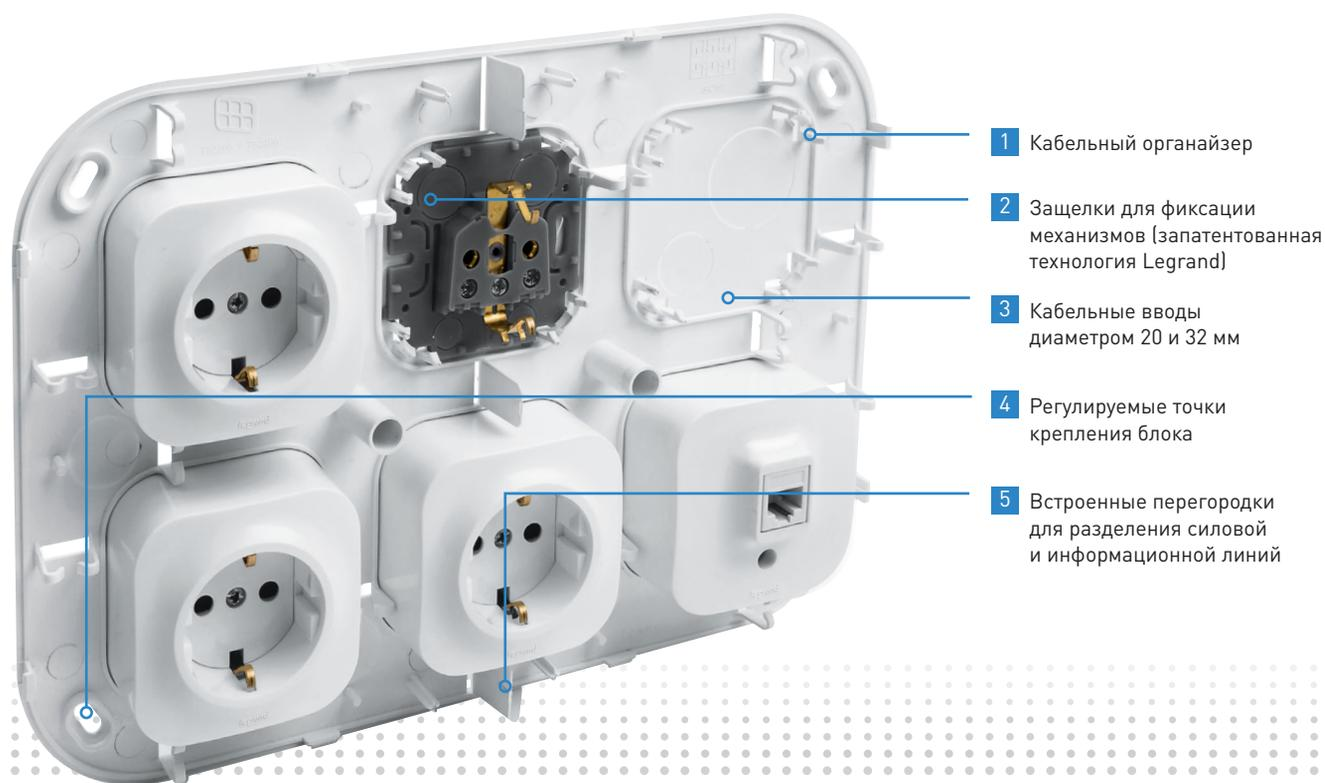

- 1 Кабельный органайзер
- 2 Защелки для фиксации механизмов (запатентованная технология Legrand)
- 3 Кабельные вводы диаметром 20 и 32 мм
- 4 Регулируемые точки крепления блока
- 5 Встроенные перегородки для разделения силовой и информационной линий



1 Кабельный органайзер для фиксации проводки по всему внутреннему периметру блока.



2 Надежная фиксация механизмов на основании блока (запатентованная технология Legrand).



3 Удобное подключение проводки благодаря кабельным вводам с преднарезанными отверстиями диаметром 20 и 32 мм.



4 Регулируемые точки крепления позволяют установить блок строго горизонтально.

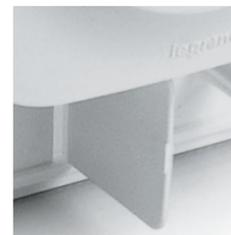

5 Удаляемые перегородки позволяют соблюсти все требования к организации проводки внутри блоков.

Quteo™ IP 20

розетки 2К + 3, выключатели, розетка ТВ, розетки телефонные и информационные, установочные блоки, аксессуары



7 822 15



7 822 28



7 822 00



7 822 13



7 822 94

Упак.	Кат. №	Розетки с заземлением 16 А - 250 В~
1/10	7 822 23	Розеточный блок 2 x 2К+3 с защитными шторками Угол отв. 45°. Монтаж горизонт. или вертикал. ○ Белый цвет
1/10	7 822 18	Розеточный блок 3 x 2К+3 с защитными шторками Угол отв. 45°. Монтаж горизонт. или вертикал. ○ Белый цвет
1/20	7 822 14	RJ 11 телефонная розетка Автоматическое подключение с прокалыванием изоляции проводников ○ Белый цвет
1/20	7 822 24	RJ 45 розетка кат. 5е - UTP Автоматическое подключение с прокалыванием изоляции проводников ○ Белый цвет
1/20	7 822 21	Розетка двойная RJ 11 + RJ 45 кат. 5е - UTP Автоматическое подключение с прокалыванием изоляции проводников ○ Белый цвет
1/20	7 822 28	Розетка двойная информационная 2 x RJ 45 кат. 5е - UTP Автоматическое подключение с прокалыванием изоляции проводников ○ Белый цвет
1/20	7 822 26	Адаптер для 1 или 2 розеток RJ 45 Keystone Для установки в адаптер использовать коннекторы RJ 45 Keystone Кат. № 6 327 03 (кат. 5е) и Кат. № 6 327 05 (кат. 6)
30 30	6 327 03 6 327 05	Коннекторы RJ 45 Keystone UTP Для установки в адаптер Кат. № 7 822 26 Коннектор Keystone кат. 5е UTP Коннектор Keystone кат. 6е UTP
1/20 1/20 1/20	7 822 15 7 822 45 7 822 69	Телевизионная розетка 0 - 862 МГц, затухание ≤ 1,5 дБ Штекер Ø 9,52 мм. Топология каб. сети - «звезда» ○ Белый цвет
1/20 1/20	7 822 16 7 822 46	Вывод кабеля Поставляется с фиксатором кабеля ○ Белый цвет

Упак.	Кат. №	Выключатели и переключатели
1/20	7 822 00	Для подсветки / индикации использовать светодиодную лампу Кат. № 7 822 57 Выключатель 10 АХ - 250 В~ ○ Белый цвет
1/20	7 822 04	Переключатель на 2 напр. 10 АХ - 250 В~ ○ Белый цвет
1/20	7 822 02	Выключатель двухклавишный 10 АХ - 250 В~ ○ Белый цвет
1/20	7 822 05	Выключатель без фиксации (кнопка) 6 А - 250 В~ ○ Белый цвет
1/30	7 822 57	Лампа светодиодная Для подсветки / индикации 230 В - потребление 3,4 МА
1/20	7 822 10	Розетки без заземления 16 А - 250 В~ Розетка 2К без шторок ○ Белый цвет
1/10	7 822 12	Розеточный блок 2 x 2К без шторок Угол отв. 45°. Монтаж горизонт. или вертикал. ○ Белый цвет
1/20	7 822 11	Розетки с заземлением 16 А - 250 В~ Розетка 2К+3 без шторок ○ Белый цвет
1/10	7 822 13	Розеточный блок 2 x 2К+3 без шторок Угол отв. 45°. Монтаж горизонт. или вертикал. ○ Белый цвет
1/20	7 822 20	Розетка 2К+3 с защитными шторками ○ Белый цвет
1/2	7 822 94	Блоки установочные до 4 постов ○ Белый цвет
1/2	7 822 96	до 6 постов ○ Белый цвет

Quteo™ IP 20

розетка 2К + 3, выключатель, аксессуары



7 822 25



7 822 29

1/10	7 822 29	<p>Автоматический выключатель 20 А</p> <p>Для защиты и упр. системами вентиляции кондиционирования воздуха и др. С тепл. расцепителем, однополюсный 240 В / 380 В</p> <p> ○ Белый цвет</p>
1/10	7 822 25	<p>Адаптер для механизмов Mosaic™ 45x45</p> <p>Предназначен для установки механизмов серии Mosaic™ 45x45 в блоки Кат. № 7 822 94 / 96</p> <p> ○ Белый цвет</p>
1/20	7 822 95	<p>Заглушка 1 пост</p> <p>Закрывает резервное место для монтажа механизмов в блоках Кат. № 7 822 94 / 96</p> <p> ○ Белый цвет</p>
1/3	7 822 22	<p>Розетка 2К+3 32 А + Вилка 2К+3 32 А</p> <p>Комплект: розетка 32 А с защитными шторками + вилка 32 А с боковым кабельным вводом</p> <p>○ Белый цвет</p>
1/20	7 822 19	<p>Розетка для радиотрансляционной сети</p> <p>○ Белый цвет</p>

СЕРИЯ TX³

НАДЕЖНАЯ ЗАЩИТА



Серия TX³ предназначена для жилых и административно-коммерческих объектов.

Автоматические выключатели с тепловыми и электромагнитными расцепителями обеспечивают эффективную защиту от короткого замыкания и перегрузки. Выключатели дифференциального тока ВДТ (УЗО) осуществляют защиту человека от поражения электрическим током при прямом прикосновении к токоведущим частям, а также защиту от возгораний и пожаров вследствие повреждения изоляции, неисправности электропроводки и электрооборудования.

БОЛЕЕ ПОДРОБНАЯ информация об ассортименте электроустановочных изделий серии Quteo представлена в общем каталоге компании Legrand и в специализированном каталоге Quteo.

БОЛЕЕ ПОДРОБНАЯ информация о продукции серии TX³ представлена в общем каталоге компании Legrand и в специализированной брошюре TX³.

РОССИЯ

Владивосток

690012 Владивосток
ул. Калинина, д. 42,
корпус Литера 1, офис 323
Тел.: (423) 261 49 70, (914) 705 41 64
e-mail: bureau.vladivostok@legrand.ru

Волгоград

400131 Волгоград,
ул. Коммунистическая, д. 19Д, офис 503
Тел.: (8442) 33 11 76
e-mail: bureau.volgograd@legrand.ru

Воронеж

394036 Воронеж,
ул. Станкевича, д. 36, Бизнес-центр
«Форум»
Тел.: (473) 228 08 85/91
e-mail: bureau.voronej@legrand.ru

Екатеринбург

620100 Екатеринбург,
Сибирский тракт, д. 12, здание 7, офис 103
Тел./факс: (343) 253 00 50
e-mail: bureau.ekat@legrand.ru

Казань

420066 Казань,
пр. Хусаина Ямашева, д. 33Б, офис 316
Тел./факс: (843) 210 07 25
e-mail: bureau.kazan@legrand.ru

Кемерово

650000 Кемерово,
ул. Карболитовская, 16А, 4 этаж, офис 403
Тел.: (913) 128 22 72, (3842) 49 05 11
e-mail: bureau.kemerovo@legrand.ru

Краснодар

350062 Краснодар,
ул. Атарбекова, д. 1/1, офис 10
Тел.: (861) 220 09 69
e-mail: bureau.krasnodar@legrand.ru

Красноярск

660020 Красноярск,
ул. Взлетная, дом 57, офис 9.3
Тел.: (391) 270 23 32
e-mail: bureau.krasnoyarsk@legrand.ru

Нижний Новгород

603000 Нижний Новгород,
ул. М. Горького, д. 117,
Бизнес-центр, офис 1111
Тел./факс: (831) 278 57 06 / 08
e-mail: bureau.nnov@legrand.ru

Новосибирск

630112 Новосибирск, ул. Никитина, д. 120
Тел./факс: (383) 230 19 15
e-mail: bureau.novosib@legrand.ru

Омск

644070 Омск,
ул. Куйбышева, д. 43, офис 511
Тел./факс: (3812) 24 77 53
e-mail: bureau.omsk@legrand.ru

Пермь

614000 Пермь,
ул. Максима Горького, д. 34, офис 416
Тел./факс: +7 (342) 249 30 63
e-mail: bureau.perm@legrand.ru

Ростов-на-Дону

344000 Ростов-на-Дону
пр. Буденновский, д. 60, офис 502
Тел./факс: (863) 204 12 26
e-mail: bureau.rostov@legrand.ru

Самара

443010 Самара,
ул. Советской Армии, д. 240Б, офис 1
Тел./факс: (846) 276 76 63, 372 52 03
e-mail: bureau.samara@legrand.ru

Санкт-Петербург

197342 Санкт-Петербург,
Выборгская набережная д. 61, офис 100
Тел./факс: (812) 309 50 01
e-mail: bureau.stpet@legrand.ru

Саратов

410019 Саратов,
ул. Танкистов, д. 37, офис 320
Тел./факс: (8452) 30 93 58
e-mail: bureau.saratov@legrand.ru

Сочи

354000 Сочи,
пер. Виноградный д. 2А, офис 5
Тел.: (918) 105 06 36
e-mail: bureau.sochi@legrand.ru

Уфа

450097 Уфа,
ул. 8 марта, д. 34, офис 44
Тел./факс: (347) 246 04 09
e-mail: bureau.ufa@legrand.ru

Хабаровск

680022 Хабаровск,
ул. Воронежская, д. 47,
Бизнес-центр «ОПОРА», офис 1006
Тел.: +7 (4212) 41 13 40
e-mail: bureau.khab@legrand.ru

Челябинск

454091 Челябинск,
ул. Елькина, д. 45А, офис 1301
Тел./факс: (351) 247 50 94
e-mail: bureau.chelyabinsk@legrand.ru

АЗЕРБАЙДЖАН

Баку

AZ 1072 Баку,
ул. Джафар Джаббарлы 609,
БЦ «Глобус Центр», 11 этаж, офис «Legrand»
Тел.: (994 12) 597 56 01/02
e-mail: bureau.baku@legrandelectric.com

БЕЛАРУСЬ

Минск

220012 Минск,
ул. Сурганова, д. 28А, офис 313
Тел./факс: (375) 17 285 71 01
(375) 17 285 71 06
e-mail: bureau.minsk@legrandelectric.com

КАЗАХСТАН

Алматы

050060 Алматы,
Бостандыкский район, ул. Ходжанова, д. 58/2
Тел.: (727) 341 01 11
e-mail: bureau.almaty@legrandelectric.com

Астана

010000 Астана,
Тауелсыздык проспекты, 41
БЦ «Silk Way Center», офис 802
Тел.: (7172) 57 15 51/52/53
e-mail: bureau.astana@legrandelectric.com

Атырау

060011 Атырау,
ул. Гагарина, д. 107, офис 105
Тел.: (7122) 30 32 30
e-mail: bureau.atyrau@legrandelectric.com

УЗБЕКИСТАН

Ташкент

100070 Ташкент,
ул. Шота Руставели, стр. 41, офис 509
Тел.: (998 71) 148 09 48, 148 09 49, 238 99 48
Факс: (998 71) 148 09 47, 238 99 47
e-mail: bureau.tashkent@legrandelectric.com

УКРАИНА

Киев

04080 Киев,
ул. Туровская, д. 31 Тел.: (38) 044 351 12 00
Факс: (38) 044 351 12 15
e-mail: office.kiev@legrand.ua



WWW.CONFIGURATOR.LEGRAND.RU

СЛУЖБА ИНФОРМАЦИОННОЙ ПОДДЕРЖКИ

8-800-700-75-54



24|7|365

ПРИСОЕДИНЯЙТЕСЬ К НАМ:



@LegrandRussia

СМОТРИТЕ НАС:



LegrandtvRussia



ООО «ЛЕГРАН»,
107023 Москва,
ул. Малая Семеновская, д. 9, стр. 12
Тел.: +7 495 660 75 50/60
Факс: +7 495 660 75 61
e-mail: bureau.moscou@legrand.ru