

REMINGTON®

EST. NEW YORK 1937

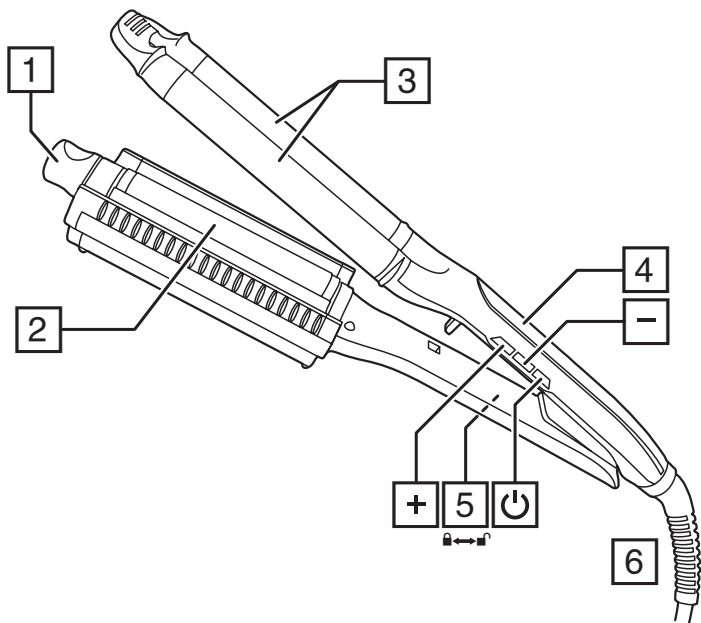

**PROluxe 4-in-1 Adjustable Waver
CI91AW**



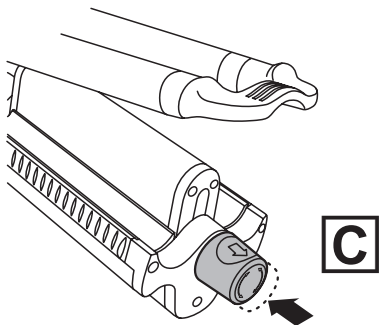
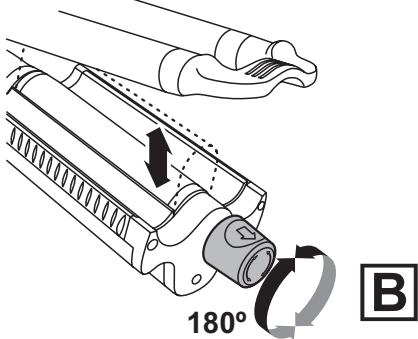
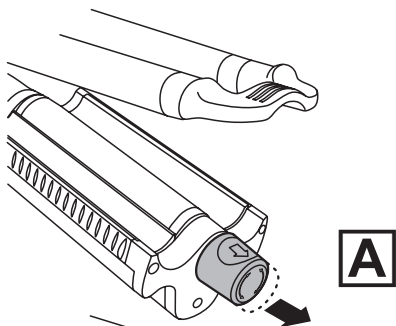

Thank you for buying your new Remington® product. Please read these instructions carefully and keep them safe. Remove all packaging before use.

WARNING: This appliance is hot. Keep out of reach of children at all times.

IMPORTANT SAFEGUARDS

- This appliance can be used by children aged from 8 years and above and persons with reduced physical, sensory or mental capabilities or lack of experience and knowledge if they have been supervised/instructed and understand the hazards involved. Children shall not play with the appliance. Cleaning and user maintenance shall not be done by children unless they are older than 8 and supervised. Keep the appliance and cable out of reach of children under 8 years.
 - ⊘ Do not use this appliance near bathtubs, showers, basins or other vessels containing water.
 - When the appliance is used in a bathroom, unplug it after use since the proximity of water presents a hazard even when the appliance is switched off.
 - For additional protection, the installation of a residual current device (RCD) having a rated residual operating current not exceeding 30 mA is advisable in the electrical circuit supplying the bathroom*.
- * Currently, the fitting in a bathroom of an electrical socket suitable or capable of operating the appliance is not permitted in the UK (see BS7671).
- Burn hazard. Keep the appliance out of reach from young children, particularly during use and while cooling down.
 - Never leave the appliance unattended when it is connected to the power supply.
 - Always place the appliance with its stand, if any, on a heat-resistant, stable flat surface.
 - If the supply cord of this unit becomes damaged, discontinue use immediately and return the appliance to your nearest authorised Remington® service dealer for repair or replacement in order to avoid a hazard.

- Do not allow any part of the appliance touch the face, neck or scalp.
- Keep the power plug and cord away from heated surfaces.
- Do not use attachments other than those we supply.
- Do not use the appliance if it is damaged or malfunctions.
- Do not twist or kink the cable, or wrap it round the appliance. Check the cord regularly for any sign damage.
- This appliance is not intended for commercial or salon use.

PARTS

- | | |
|---------------------------------|---------------------------|
| 1. Adjustable barrel dial | 6. Swivel cord |
| 2. Adjustable barrel | Controls: |
| 3. Fixed barrel | ⏻ On/off button |
| 4. Temperature indicator lights | +/- Temperature functions |
| 5. Barrel lock | |

ADDITIONAL FEATURES

- Fast heat up—ready to use in 30 seconds.
- Automatic safety shut off – this unit will switch itself off if no button is pressed or it is left on after 60 minutes.





INSTRUCTIONS FOR USE



- Before use, ensure the hair is clean, dry and tangle-free.
- For extra protection use a heat protection spray.
- Section the hair prior to styling. Style the lower layers first.

Selecting the style

Use the adjustable barrel dial to set the wave style:

1. Pull the dial outwards (fig. A)
2. While holding the dial out, rotate it clockwise to lower, or counter clockwise to raise the adjustable barrel (fig. B). The dial moves one half turn (180°) between each setting. Note that if the barrel is at its lowest position (style 1), you won't be able to turn the dial clockwise.
3. Once the desired setting is selected, release the dial and it will return to its rest position (fig. C).

Style		Adjustable Barrel Position
Style 1 Undone, tousled waves		
Style 2 Flowing, mermaid waves		

Style	Adjustable Barrel Position
Style 3 Loose, beach waves	
Style 4 Deep, defined waves	

Using

1. Select the desired style using the adjustable barrel dial.
2. Plug the product into the mains power supply.
3. Press and hold the on/off (⏻) button to switch on.
4. Select the appropriate temperature for your hair type using the “+” and “-” temperature controls on the side of the product. Start styling on lower temperatures first.
5. The “+” button will increase the temperature and the “-” button will decrease the temperature.

Recommended Temperatures

Temperature	Hair type
150°C - 175°C	Thin / fine, damaged or bleached hair
185°C - 195°C	Normal, healthy hair
210°C	Thick and difficult to style hair

Caution: the hottest temperatures should only be used by experienced stylists.

6. The temperature display LED will flash until the selected temperature is reached.
7. Take a section of hair and place it between the barrels at the point of where you want the wave to start.
8. Clamp the section of hair by closing the barrels together and hold in place for 5-8 seconds
9. Open the barrel and move your waver down the section of hair, positioning it where you want the next wave to start.
10. Repeat this around the head to create as many waves as desired.
 - After use, press and hold the on/off (⏻) button to turn off then unplug the appliance.
 - **Tip:** let the waves cool before styling or brushing; this will help to prolong the style.

Pro+ Setting

- To activate the PRO+ setting, press and hold the + button for 2 seconds. This will select a temperature of 185°C for healthier styling. PRO+ will appear on the display.

Temperature Lock Function

- Set the desired temperature using the + and – buttons then lock the settings by pressing the “–” button for 2 seconds. The  light will come on.
- To unlock the temperature setting, press and hold the “–” button for 2 seconds.

STORAGE, CLEANING AND MAINTENANCE

Let the appliance cool down before cleaning and storing away

- Wipe all the surfaces with a damp cloth.
- Don't use harsh or abrasive cleaning agents or solvents.

The barrels can be locked together for easy storage

To lock, close the barrels and move the barrel lock to the locked position

To unlock move the barrel lock to the unlocked position

NOTE: Do not heat the unit in the locked position

RECYCLING



To avoid environmental and health problems due to hazardous substances, appliances and rechargeable and non-rechargeable batteries marked with one of these symbols must not be disposed of with unsorted municipal waste. Always dispose of electrical and electronic products and, where applicable, rechargeable and non-rechargeable batteries, at an appropriate official recycling/collection point.

Vielen Dank, dass Sie sich für den Kauf dieses Remington® Produkts entschieden haben. Lesen Sie diese Bedienungsanleitung aufmerksam durch und bewahren Sie sie auf. Entfernen Sie die Verpackung vor dem Gebrauch vollständig.

ACHTUNG: Das Gerät wird heiß. Halten Sie es stets außer Reichweite von Kindern.

WICHTIGE SICHERHEITSHINWEISE

- Dieses Gerät ist für die Nutzung von Kindern ab 8 Jahren sowie von Personen mit eingeschränkten physischen, sensorischen oder geistigen Fähigkeiten oder Mangel an Erfahrung und Wissen geeignet, wenn ihnen die Handhabung erklärt wurde/ sie dabei beaufsichtigt werden und ihnen die damit verbundenen Gefahren bewusst sind. Kinder dürfen nicht mit dem Gerät spielen. Reinigung und Pflege dürfen nicht von Kindern durchgeführt werden, es sei denn sie sind älter als 8 Jahre und werden dabei beaufsichtigt. Bewahren Sie das Gerät und das Kabel außer Reichweite von Kindern unter 8 Jahren auf.
- ⊘ **Warnung:** Verwenden Sie das Gerät nicht in der Nähe einer Badewanne, einem Behälter oder anderen Gefäßen, die Wasser enthalten.
- Wenn Sie das Gerät im Badezimmer verwenden, ziehen Sie den Netzstecker nach dem Gebrauch, da Wasser in der Nähe auch bei ausgeschaltetem Gerät eine Gefahr darstellt.
- Als zusätzliche Schutzmaßnahme sollten Sie in den Stromkreislauf im Badezimmer eine Fehlerstrom-Schutzeinrichtung mit einem Bemessungsdifferenzstrom nicht über 30mA einbauen. Fragen Sie einen Elektriker um Rat.
- Verbrennungsgefahr. Halten Sie das Gerät außerhalb der Reichweite von Kleinkindern, vor allem während es in Betrieb ist oder abkühlt.
- Stellen Sie das Gerät und gegebenenfalls die Ladestation stets auf einen hitzebeständigen, stabilen, flachen Untergrund.
- Lassen Sie das Gerät nicht unbeaufsichtigt, solange es ans Stromnetz angeschlossen ist.

- Ist das Stromkabel beschädigt, verwenden Sie das Gerät auf keinen Fall mehr und geben Sie es bei einem autorisierten Remington® Servicehändler in Ihrer Nähe zur Reparatur oder zum Umtausch ab, um eine Gefährdung zu vermeiden.
- Achten Sie darauf, dass kein Bestandteil des Geräts mit dem Gesicht, dem Nacken oder der Kopfhaut in Berührung kommt.
- Bringen Sie den Netzstecker und das Netzkabel nicht mit beheizten Oberflächen in Berührung.
- Verwenden Sie nur das von uns zur Verfügung gestellte Zubehör.
- Verwenden Sie das Gerät nicht, wenn es beschädigt ist oder nicht richtig funktioniert.
- Achten Sie darauf, dass Sie das Kabel nicht knicken oder verdrehen.
- Wickeln Sie das Kabel nicht um das Gerät. Überprüfen Sie das Kabel regelmäßig auf Schäden.
- Dieses Gerät ist nicht für die gewerbliche Nutzung geeignet.

BESTANDTEILE

- | | |
|--|--------------------------|
| 1. Einstellrad des verstellbaren Lockenstabs | 6. Kabel mit Drehgelenk |
| 2. Verstellbarer Lockenstab | Regler: |
| 3. Fixierter Lockenstab | ⏻ Ein-/ Ausschalter |
| 4. Temperaturanzeigeleuchten | +/- Temperaturfunktionen |
| 5. Sperrtaste | |

PRODUKTEIGENSCHAFTEN

- Schnelles Aufheizen – in nur 30 Sekunden einsatzbereit.
- Automatische Sicherheitsabschaltung – Dieses Gerät schaltet sich selbst ab, wenn es länger als 60 Minuten in Betrieb ist und keine Taste gedrückt wird.









BEDIENUNGSANLEITUNG

- Achten Sie vor dem Gebrauch darauf, dass das Haar sauber, trocken und nicht verheddert ist.
- Verwenden Sie für den zusätzlichen Schutz Ihres Haares ein Hitzeschutzspray.
- Teilen Sie das Haar vor dem Stylen ab. Stylen Sie zuerst die untenliegenden Strähnen.

Auswählen des gewünschten Stylings

Wählen Sie die gewünschte Wellenform mit dem Einstellrad des verstellbaren Lockenstabs:

1. Ziehen Sie das Einstellrad heraus (Abb. A)
2. Halten Sie das Einstellrad herausgezogen und drehen Sie es im Uhrzeigersinn, um den verstellbaren Lockenstab zu senken oder gegen den Uhrzeigersinn, um ihn anzuheben (Abb. B). Das Einstellrad bewegt sich bei jeder Einstellung um eine halbe Umdrehung (180°). Beachten Sie, dass sich das Einstellrad nicht mehr im Uhrzeigersinn drehen lässt, wenn sich der Lockenstab in seiner niedrigsten Position (Style 1) befindet.
3. Wenn Sie die gewünschte Position eingestellt haben, lassen Sie das Einstellrad los, sodass es in seine Ausgangsposition zurückkehrt (Abb. C).

Style		Position des verstellbaren Stabs
Style 1 Wilde, wuschelige Wellen		
Style 2 Wallende Meerjungfrauen-Wellen		
Style 3 Lockere Strandwellen		
Style 4 Strukturierte, tiefe Wellen		

Anwendung

1. Wählen Sie den gewünschten Style mit dem Einstellrad des verstellbaren Stabs.
2. Schließen Sie das Gerät ans Stromnetz an.
3. Halten Sie den Ein-/Ausschalter (⏻) kurz gedrückt, um das Gerät einzuschalten.
4. Um diese Funktion auszuschalten, halten Sie den Ein-/Ausschalter des Hitzeschutzsensors gedrückt.
5. Die "+" Taste erhöht die Temperatur und die "-" Taste verringert die Temperatur.

Empfohlene Temperaturwerte

Temperatur	Haartyp
150°C - 175°C	Dünnes/feines, strapaziertes oder aufgehelltes Haar
185°C - 195°C	Normales, gesundes Haar
210°C	Kräftiges, sehr lockiges und schwer zu bändigendes Haar

Achtung: Nur Personen, die bereits über Erfahrung beim Styling verfügen, sollten höhere Temperaturen verwenden.

6. Die LED-Temperaturanzeige blinkt, bis die gewählte Temperatur erreicht ist.
7. Nehmen Sie eine Haarsträhne und legen Sie sie dort, wo die Welle beginnen soll, zwischen die Stäbe.
8. Schließen Sie die Stäbe um die Haarsträhne und halten Sie sie etwa 5-8 Sekunden lang.
9. Öffnen Sie die Stäbe, führen Sie das Gerät die Haarsträhne entlang nach unten und positionieren Sie es erneut, wo die nächste Welle beginnen soll.
10. Wiederholen Sie diesen Vorgang, um so viele Wellen wie gewünscht zu erzeugen.
 - Nach der Benutzung halten Sie die Ein-/Aus-Taste (⏻) zwei Sekunden lang gedrückt, um das Gerät auszuschalten und trennen Sie es anschließend vom Stromnetz.
 - Tipp: Lassen Sie die Wellen vor dem Stylen oder Bürsten auskühlen; so bleibt Ihr Style länger erhalten.

Pro+ Einstellung

- Um die PRO+ Einstellung zu aktivieren, halten Sie die + Taste 2 Sekunden lang gedrückt. Dadurch wird eine Temperatur von 185 °C für ein schonendes Styling eingestellt. PRO+ erscheint auf dem Display.

Tastensperre

- Stellen Sie die gewünschte Temperatur mit Hilfe der +/- Tasten ein und speichern Sie diese Einstellung, indem Sie die '-' Taste 2 Sekunden lang gedrückt halten. Das Licht geht an .
- Um die Einstellung wieder freizugeben, halten Sie die '-' Taste erneut einfach 2 Sekunden lang gedrückt.

AUFBEWAHRUNG, REINIGUNG UND PFLEGE**Lassen Sie das Gerät vor dem Reinigen und Verstauen vollständig abkühlen.**

- Wischen Sie alle Oberflächen mit einem feuchten Tuch ab.
- Verwenden Sie keine aggressiven oder scheuernden Reinigungs- oder Lösungsmittel.

Die Stäbe können zur einfacheren Aufbewahrung verriegelt werden

Um sie zu verriegeln, klappen Sie die Stäbe zusammen und bringen Sie die Sperrtaste in die Verriegelungsposition.

Um sie zu entriegeln, bringen Sie die Sperrtaste in die Entriegelungsposition.

HINWEIS: Heizen Sie das Element in verriegeltem Zustand nicht auf.

RECYCLING

Um negative Auswirkungen auf Umwelt und Gesundheit durch gefährliche Stoffe zu vermeiden, dürfen Geräte sowie wiederaufladbare und nicht wiederaufladbare Batterien, die mit einem dieser Symbole gekennzeichnet sind, nicht über den normalen Hausmüll entsorgt werden. Entsorgen Sie elektrische und elektronische Produkte und gegebenenfalls wiederaufladbare und nicht wiederaufladbare Batterien immer an einer offiziellen Recyclingstelle.

Hartelijk dank voor het kopen van uw nieuwe Remington® product. Lees de instructies voor gebruik zorgvuldig door en bewaar deze op een veilige plaats, zodat u deze later nog eens door kunt lezen. Verwijder alle verpakkingsmaterialen voor gebruik.

WAARSCHUWING: Dit apparaat is heel warm. Houd het daarom altijd buiten het bereik van kinderen.

BELANGRIJKE VEILIGHEIDSVORSCHRIFTEN

- Dit apparaat mag alleen gebruikt worden door kinderen van 8 jaar en ouder en personen met mindere fysieke, zintuiglijke of mentale vaardigheden of met een gebrek aan ervaring en kennis, indien zij onder toezicht staan/ instructies hebben ontvangen en de gevaren begrijpen die van toepassing zijn. Kinderen mogen niet met het apparaat spelen. Schoonmaak en onderhoud mag niet door kinderen uitgevoerd worden tenzij ze ouder dan 8 jaar zijn en onder toezicht staan. Houd het apparaat en het snoer buiten het bereik van kinderen onder de 8 jaar.
- ⊘ **Waarschuwing:** Gebruik het apparaat niet in de buurt van badkuipen, douches, wastafels of andere reservoirs die water of andere vloeistoffen bevatten.
- Wanneer het apparaat in de badkamer wordt gebruikt, dient u de stekker na gebruik uit het stopcontact te halen aangezien de aanwezigheid van water een gevaar vormt, zelfs wanneer het apparaat uitgeschakeld is.
- Voor aanvullende veiligheid wordt de installatie van een aardlekschakelaar (ALS) met een nominale lekstroom die niet groter is dan 30mA geadviseerd. Raadpleeg uw installateur.
- Gevaar op brandwonden. Houd het apparaat buiten het bereik van jonge kinderen, vooral tijdens gebruik en tijdens het afkoelen.
- Plaats het apparaat altijd met de standaard, indien voorzien, op een hittenbestendig, stabiel, vlak oppervlak.
- Laat het apparaat nooit onbeheerd achter als de stekker in het stopcontact zit.
- Indien het snoer beschadigd is, dient u het gebruik direct te stoppen en contact op te nemen met het Remington® Service Center voor reparatie of vervanging om eventuele risico's te vermijden.

- Vermijd dat enig deel van het apparaat in contact komt met het gezicht, nek, oren of hoofdhuid.
- Houd het snoer en de stekker uit de buurt van warmtebronnen.
- Gebruik geen andere accessoires of hulpstukken anders dan die door Remington® zijn/worden geleverd.
- Gebruik het apparaat niet wanneer deze beschadigd is of storingen vertoont.
- Zorg ervoor dat het snoer niet gedraaid of beschadigd is.
- Wikkel het snoer niet om het apparaat. Controleer het snoer regelmatig op tekenen van schade.
- Dit apparaat is niet bedoeld voor commercieel gebruik of gebruik in een salon.

ONDERDELEN

- | | |
|--------------------------------|-------------------------|
| 1. Verstelbare cilinderknop | 6. Draaibaar snoer |
| 2. Verstelbare cilinder | Bedieningsknoppen: |
| 3. Vaste cilinder | ⏻ Aan/uit schakelaar |
| 4. Temperatuurindicatielampjes | +/- Temperatuurfuncties |
| 5. Cilinervergrendeling | |

KENMERKEN VAN HET PRODUCT

- Snelle opwarming - klaar voor gebruik in 30 seconden.
- Automatische veiligheidsuitschakeling - dit apparaat schakelt zichzelf na 60 minuten uit als er geen knop wordt ingedrukt of indien het apparaat een uur aanstaat.





GBRUIKSAANWIJZING





- Zorg dat het haar schoon, droog en klitvrij is, voordat u met het stylen begint.
- Voor extra bescherming kunt u een hittebestendige spray gebruiken.
- Verdeel het haar in secties, voordat u met het stylen begint. Begin altijd eerst met de onderste laag.

De stijl selecteren

Gebruik de verstelbare cilinderknop om de golfstijl in te stellen:

1. Trek de knop naar buiten (afb. A)
2. Terwijl u de draaiknop uitgetrokken houdt, draait u deze rechtsom om te verlagen of linksom om te verhogen (afb. B). De draaiknop beweegt een halve slag (180°) tussen elke instelling. Als de cilinder zich in de laagste positie bevindt (stijl 1), kunt u de knop niet meer rechtsom draaien.
3. Als de gewenste instelling is geselecteerd, laat u de knop los en keert deze terug naar de ruststand (afb. C).

Stijl		Verstelbare cilinderstand
Stijl 1 Losse, warrige golven		
Stijl 2 Vloeiende, zeemeermingolven		

Stijl		Verstelbare cilinderstand
Stijl 3 Losse, strandgolven		
Stijl 4 Diepe, gedefinieerde golven		

Gebruik

1. Selecteer de gewenste stijl met behulp van de verstelbare cilinderknop.
2. Steek de stekker van het apparaat in het stopcontact.
3. Houd de aan-uitknop (⏻) ingedrukt om het product in te schakelen.
4. Wanneer u deze functie wilt uitschakelen, houdt u de aan/uit-knop van de hittebeschermende sensor ingedrukt.
5. De "+" knop verhoogt de temperatuur en de "-" knop verlaagt de temperatuur.

Aanbevolen temperaturen

Temperatuur	Haartype
150°C - 175°C	Dun/fijn, beschadigd of gebleekt haar
185°C - 195°C	Normaal, gezond haar
210 °C	Dik, zeer krullend en moeilijk te stylen haar

Waarschuwing: de hoogste temperatuurinstellingen mogen alleen gebruikt worden door ervaren gebruikers.

6. Het temperatuurdisplay blijft knipperen tot de juiste temperatuur bereikt is.
7. Neem een deel van uw haar en plaats het tussen de cilinders op het punt waar u wilt dat de golf begint.
8. Klem het haargedeelte vast door de cilinders samen te sluiten en wacht 5-8 seconden
9. Open de cilinder en beweeg uw haar naar beneden over het deel van het haar, en plaats het waar u wilt dat de volgende golf begint.
10. Herhaal dit om zoveel golven te maken als gewenst.
 - Na gebruik, houd de aan-uitknop (⏻) twee seconden ingedrukt om het apparaat uit te schakelen en haal vervolgens de stekker uit het stopcontact.
 - Tip: laat de golven afkoelen voordat u gaat stylen of borstelen; dit zal helpen om de stijl langer te behouden.

Pro+-instelling

- Om de PRO +-functie te activeren, houdt u de knop + 2 seconden ingedrukt. Hiermee wordt een temperatuur van 185 °C geselecteerd voor een gezondere styling. PRO+ zal op het display worden weergegeven.

Temperatuurvergrendelingsfunctie

- Stel de gewenste temperatuur in door op de knoppen +/- te drukken en vergrendel de instelling door 2 seconden lang op de knop '-' te drukken. Het lampje begint te branden .
- Om de instelling te ontgrendelen, drukt u weer 2 seconden lang op de '-' knop.

OPSLAG, SCHOONMAKEN EN ONDERHOUD

Laat het apparaat afkoelen, voordat deze wordt gereinigd en opgeborgen.

- Veeg alle oppervlakken af met een vochtige doek.
- Gebruik geen agressief of schurend reinigingsmiddel of oplosmiddel.

De cilinders kunnen aan elkaar worden bevestigd voor eenvoudige opslag

Om te vergrendelen, sluit u de cilinders en schuift u de vergrendeling naar de vergrendelde stand

Om te ontgrendelen, schuift u de vergrendeling naar de ontgrendelde stand

Verwarm het apparaat niet wanneer deze vergrendeld is.

RECYCLING



Om milieu- en gezondheidsproblemen door gevaarlijke stoffen te vermijden, mogen apparaten en oplaadbare en niet oplaadbare batterijen met een van deze symbolen niet samen met het huishoudelijk afval worden verwijderd. Breng elektrische en elektronische producten en, indien van toepassing, oplaadbare en niet-oplaadbare batterijen, altijd naar een officieel recycling-/inzamelpunt.

Merci d'avoir acheté ce produit Remington®. Avant l'utilisation, veuillez lire attentivement ces instructions et conservez-les dans un endroit sûr. Retirez tout l'emballage avant utilisation.

AVERTISSEMENT : Cet appareil est chaud. Tenir à tout moment hors de portée des enfants.

MISES EN GARDE IMPORTANTES

- Cet appareil peut être utilisé par des enfants âgés de 8 ans et plus et par des personnes aux aptitudes physiques, sensorielles ou mentales réduites ou ne possédant pas l'expérience et les connaissances suffisantes, pour autant que ces personnes soient supervisées/aient reçu des instructions et soient conscientes des risques encourus. Les enfants ne peuvent pas jouer avec l'appareil. Le nettoyage et l'entretien par l'utilisateur ne doivent pas être effectués par des enfants, à moins qu'ils ne soient âgés de plus de 8 ans et qu'ils soient supervisés. Tenez l'appareil et le câble hors de portée des enfants de moins de 8 ans.
- ⚠ Avertissement : Veillez à ne pas utiliser cet appareil à proximité de baignoires, douches, lavabos ou autres récipients contenant de l'eau.
- Lorsque l'appareil est utilisé dans une salle de bains, débranchez-le après usage. La proximité de l'eau présente un danger même lorsque l'appareil est éteint.
- Pour une protection supplémentaire, l'installation de courant résiduel (RCD) avec un différentiel résiduel nominal ne dépassant pas 30mA est recommandée. Demandez de l'aide à un électricien.
- Risque de brûlure. Veillez à maintenir l'appareil hors de portée des jeunes enfants, en particulier lorsque vous utilisez l'appareil et lorsqu'il refroidit.
- Placez toujours l'appareil avec son support, le cas échéant, sur une surface plate, stable et résistante à la chaleur.
- Ne laissez en aucun cas l'appareil sans surveillance quand il est connecté au réseau électrique.
- Si le cordon d'alimentation de cet appareil est endommagé, cessez immédiatement d'utiliser l'appareil et renvoyez-le au service consommateurs Remington agréé le plus proche en vue de sa réparation ou de sa substitution afin d'éviter tout risque.

- Évitez tout contact de l'appareil avec le visage, le cou ou le cuir chevelu.
- Veillez à maintenir le cordon d'alimentation et la prise électrique à distance des surfaces chauffées.
- Ne pas utiliser d'autres accessoires que ceux fournis.
- N'utilisez pas l'appareil s'il fonctionne mal ou est endommagé.
- Ne pas tordre et enrouler le cordon autour de l'appareil.
- Inspectez régulièrement le cordon pour détecter tout dommage apparent.
- Cet appareil n'est pas destiné à une utilisation commerciale ou en salon.

PIÈCES

- | | |
|---------------------------------|------------------------------|
| 1. Molette du cylindre réglable | 6. Cordon rotatif |
| 2. Cylindre réglable | Commandes : |
| 3. Cylindre fixe | ⏻ Interrupteur Marche/Arrêt |
| 4. Voyants de température | +/- Fonctions de température |
| 5. Verrouillage du cylindre | |

FONCTIONS DU PRODUIT

- Mise à température rapide – prêt en 30 secondes.
- Arrêt automatique de sécurité – L'appareil s'arrêtera de lui-même si aucun bouton n'est pressé ou s'il reste allumé plus de 60 minutes.





INSTRUCTIONS D'UTILISATION





- Avant utilisation, assurez-vous que les cheveux soient propres, secs et démêlés.
- Pour une protection supplémentaire, utilisez un spray de protection contre la chaleur.
- Commencez par diviser vos cheveux par mèches. Coiffez tout d'abord la partie inférieure.

Sélection du style

Utilisez la molette du cylindre réglable pour sélectionner le style d'ondulation :

1. Tirez la molette vers l'extérieur (figure A)
2. Tout en maintenant la position de la molette vers l'extérieur, faites-la pivoter dans le sens des aiguilles d'une montre pour abaisser, ou dans le sens inverse pour relever le cylindre réglable (figure B). La molette se déplace d'un demi-tour (180°) entre chaque réglage. Veuillez noter que si le cylindre est à sa position la plus basse (style 1), vous ne pourrez pas faire pivoter la molette dans le sens des aiguilles d'une montre.
3. Une fois que le réglage souhaité a été sélectionné, relâchez la molette et elle reviendra à sa position de repos (figure C).

Style		Position du cylindre réglable
Style 1 Ondulations non définies et ébouriffées		
Style 2 Ondulations de sirène flottantes		

Style		Position du cylindre réglable
Style 3 Ondulations de vague floues		
Style 4 Ondulations profondes et définies		

Utilisation

1. Sélectionnez le style souhaité à l'aide de la molette du cylindre réglable.
2. Branchez l'appareil.
3. Appuyez sur le bouton de Marche/Arrêt (⏻) et maintenez-le enfoncé.
4. Pour désactiver cette fonction, appuyez sur le bouton du Capteur Haute Protection et maintenez-le enfoncé.
5. Le bouton « + » augmente la température et le bouton « - » diminue la température.

Températures recommandées

Température	Type de cheveux
150°C - 175°C	Cheveux fins/déliés, abimés ou décolorés
185°C - 195°C	Cheveux normaux, sains
210 °C	Cheveux épais, très frisés et difficiles à coiffer

Attention : Les températures les plus hautes devraient être utilisées uniquement par les personnes expérimentées.

6. L'affichage LED de la température cesse de clignoter une fois que la température sélectionnée est atteinte.
7. Prenez une mèche de cheveux et placez-la entre les cylindres à l'endroit où vous souhaitez que l'ondulation commence.
8. Serrez la mèche de cheveux en refermant les cylindres et maintenez cette position pendant 5 à 8 secondes.
9. Ouvrez le cylindre et déplacez votre onduleur le long de la mèche de cheveux, en le positionnant à l'endroit où vous souhaitez que la prochaine ondulation commence.
10. Répétez cette opération autour de la tête pour créer autant d'ondulations que vous le souhaitez.
 - Après utilisation, appuyez sur le bouton de Marche/Arrêt (⏻) et maintenez-le enfoncé pendant deux secondes pour éteindre l'appareil, puis débranchez-le.
 - Conseil : laissez les ondulations refroidir avant de coiffer ou de brosser les cheveux. Cela vous aidera à prolonger la mise en forme.

Réglage Pro+

- Pour activer la fonction PRO+, appuyez sur le bouton + et maintenez-le enfoncé pendant 2 secondes. La température de 185° C sera sélectionnée pour une mise en forme plus saine. PRO+ apparaîtra à l'écran.

Fonction de verrouillage de la température

- Réglez la température souhaitée en appuyant sur les boutons +/- et verrouillez les commandes de température en appuyant sur le bouton 'L' pendant 2 secondes. La lumière s'allume 'L'.
- Pour déverrouiller les commandes de température, appuyez de nouveau sur le bouton 'L' et maintenez-le enfoncé pendant 2 secondes.

RANGEMENT, NETTOYAGE ET ENTRETIEN**Laissez l'appareil refroidir avant de le nettoyer et de le ranger.**

- Nettoyez toutes les surfaces avec un linge humide.
- N'utilisez pas des produits d'entretien abrasifs ou agressifs ou des solvants.

Les cylindres peuvent être verrouillés en position fermée pour faciliter le rangement

Pour verrouiller l'appareil, fermez les cylindres et réglez le verrouillage de cylindre sur la position de verrouillage

Pour déverrouiller l'appareil, réglez le verrouillage du cylindre sur la position de déverrouillage.

REMARQUE : Ne pas chauffer l'appareil lorsque les plaques sont verrouillées.

RECYCLAGE

Afin d'éviter les problèmes occasionnés à l'environnement et à la santé par des substances dangereuses, les appareils et les batteries rechargeables et non rechargeables présentant l'un de ces symboles ne doivent pas être éliminés avec les déchets municipaux non triés. Éliminez dans tous les cas les produits électriques et électroniques et, le cas échéant, les batteries rechargeables et non rechargeables, dans un centre officiel et approprié de collecte/recyclage.

Gracias por comprar nuestro nuevo producto Remington®. Lea detenidamente las instrucciones y guárdelas en un lugar seguro. Retire todo el embalaje antes de usar el producto.

ADVERTENCIA: Aparato caliente. Manténgase en todo momento fuera del alcance de los niños.

INSTRUCCIONES DE SEGURIDAD IMPORTANTES

- Los niños de 8 años o más y personas sin el conocimiento o la experiencia necesarios o con discapacidades físicas, mentales o sensoriales pueden utilizar este aparato si han recibido las instrucciones apropiadas, y comprenden los peligros que conlleva su uso y son supervisados. Los niños no deben jugar con el aparato. La limpieza y el mantenimiento no deberán ser realizados por niños, salvo que sean mayores de 8 años y estén supervisados. Mantenga el aparato y el cable fuera del alcance de niños menores de 8 años.
-  Advertencia: no utilice el aparato cerca de bañeras, duchas, lavabos u otros recipientes que contengan agua.
- Si el aparato se utiliza en un cuarto de baño, desenchúfelo tras su uso, ya que la proximidad de agua constituye un peligro incluso cuando esté apagado.
- Para mayor protección se recomienda instalar un interruptor diferencial con una corriente residual nominal que no supere los 30 mA en el circuito eléctrico del cuarto de baño. Pida ayuda a un electricista.
- Peligro de quemaduras. Mantenga el aparato fuera del alcance de los niños, especialmente durante su uso y mientras se enfría.
- Si el aparato incorpora soporte, utilícelo siempre para colocar el aparato en una superficie plana, estable y resistente al calor.
- Nunca deje el aparato desatendido cuando esté conectado a la toma de corriente.
- A fin de evitar riesgos, si el cable resultase dañado, deje de utilizar el aparato inmediatamente y devuélvalo al distribuidor autorizado de Remington® más cercano para su reparación o sustitución.
- No permita que ninguna parte del aparato toque la cara, el cuello o el cuero cabelludo.
- Mantenga el enchufe y el cable de alimentación alejados de superficies calientes.
- No utilice accesorios no suministrados por Remington.
- No use el aparato si está dañado o funciona mal.
- No retuerza ni enrolle el cable, tampoco alrededor del aparato.

- Compruebe el cable con regularidad para detectar cualquier señal de daños.
- Este aparato no es para uso comercial ni para peluquerías.

PARTES

- | | |
|---------------------------------------|------------------------------------|
| 1. Dial del barril ajustable | 6. Cable giratorio |
| 2. Barril ajustable | Controles: |
| 3. Barril fijo | ⏻ Interruptor de encendido/apagado |
| 4. Pilotos indicadores de temperatura | +/- Ajustes de temperatura |
| 5. Bloqueo de los barriles | |

ES

CARACTERÍSTICAS DEL PRODUCTO

- Calentamiento rápido: listo en 30 segundos.
- Apagado automático de seguridad: el aparato se apagará cuando no se pulse ningún botón o si se mantiene encendido durante 60 minutos.







INSTRUCCIONES DE USO

- Antes de utilizar el aparato, asegúrese de que el pelo esté limpio, seco y desenredado.
- Para mayor protección, aplique un spray protector contra el calor.
- Divida el pelo en secciones antes de moldearlo. Trabaje siempre primero las capas inferiores.

Selección del peinado

Seleccione el tipo de rizo con el dial del barril ajustable:

1. Tire del dial hacia fuera (fig. A)
2. Mientras tira del dial, gírelo en el sentido de las agujas del reloj para bajar el barril ajustable o en sentido contrario para subirlo (fig. B). El dial realiza medio giro (180°) en cada ajuste. Tenga en cuenta que no podrá girar el barril en el sentido de las agujas del reloj si ya se encuentra en su posición más baja (peinado 1).
3. Cuando haya seleccionado el ajuste deseado, suelte el dial, que volverá a su posición base (fig. C).

Peinado		Posición del barril ajustable
Peinado 1 Rizos deshechos, alborotados		
Peinado 2 Rizos de sirena, en cascada		
Peinado 3 Rizos de playa, sueltos		

Peinado	Posición del barril ajustable
Peinado 4 Rizos definidos, apretados	

Utilización

1. Utilice el dial del barril ajustable para elegir el peinado deseado.
2. Enchufe el aparato.
3. Presione y mantenga pulsado el botón de encendido/apagado (⏻) para encenderlo.
4. Comience a moldear el pelo a temperaturas bajas. Seleccione la temperatura adecuada para su tipo de pelo utilizando los controles en la parte lateral de la alisadora.
5. El botón «+» aumenta la temperatura y el botón «-» disminuye la temperatura.

Temperaturas recomendadas:

Temperatura	Tipo de pelo
150°C - 175°C	Pelo fino, dañado o decolorado
185°C - 195°C	Cabello normal y saludable
210 °C	Cabello grueso, muy rizado y difícil de peinar

Atención: es conveniente que las temperaturas más altas solo las utilicen usuarios experimentados.

6. La pantalla LED que muestra la temperatura parpadeará hasta alcanzar la temperatura deseada.
 7. Separe un mechón de pelo y colóquelo entre los barriles en el punto donde quiere empezar el rizo.
 8. Cierre los barriles para sujetar el mechón y mantenga el aparato en esa posición durante 5-8 segundos.
 9. Abra los barriles y desplace el rizador, colocándolo en el punto del mechón donde quiere empezar el siguiente rizo.
 10. Repita estos movimientos por toda la cabeza para crear todos los rizos que desee.
- Al acabar de usar el aparato, mantenga pulsado el botón de encendido/apagado (⏻) durante dos segundos para apagarlo, luego desenchúfelo.
 - Consejo: para que el peinado dure más tiempo, espere a que los rizos se enfríen antes de darles forma o cepillarlos.

Modo Pro+:

- Para activar el ajuste PRO+, presione y mantenga pulsado el botón + durante 2 segundos. La temperatura queda fija en 185°C para proteger la salud del cabello. La pantalla mostrará PRO+.

Función de bloqueo de temperatura

- Establezca la temperatura deseada presionando los botones «+» o «-» y, una vez alcanzada, bloquee los controles de temperatura presionando el botón «-» durante 2 segundos. Se encenderá la luz 🔒.
- Para desbloquear los controles de temperatura, mantenga presionado el botón «-» otra vez durante 2 segundos.

ALMACENAJE, LIMPIEZA Y MANTENIMIENTO

Deje que el aparato se enfríe antes de limpiarlo y guardarlo.

- Limpie todas las superficies con un paño húmedo.
- No utilice disolventes o agentes de limpieza fuertes o abrasivos.

Los barriles pueden cerrarse para que sea más fácil guardar el aparato.

Para bloquearlos, cierre los barriles y coloque el bloqueo de los barriles en la posición de bloqueo.

Para desbloquearlos, coloque el bloqueo de los barriles en la posición de desbloqueo.

NOTA: no caliente el aparato en la posición de bloqueo.

ES

RECICLAJE



Para evitar problemas medioambientales y de salud derivados de sustancias peligrosas, los electrodomésticos y las pilas recargables y no recargables en las que aparezca uno de estos símbolos no deben eliminarse junto con los residuos urbanos no seleccionados. Deseche siempre los aparatos eléctricos y electrónicos y, cuando corresponda, las pilas recargables y no recargables, en puntos oficiales de recogida/reciclado adecuados.

Grazie per aver acquistato il vostro nuovo prodotto Remington®. Prima dell'uso, leggere attentamente le istruzioni e conservarle. Rimuovere tutto l'imballaggio prima dell'uso.

AVVERTIMENTO: Le superfici di questo apparecchio diventano calde. Tenere fuori dalla portata dei bambini.

IMPORTANTI MISURE DI SICUREZZA

- L'apparecchio può essere utilizzato solo da bambini di età uguale o superiore agli otto anni o da persone con ridotte capacità fisiche, sensoriali o mentali che abbiano ricevuto istruzioni appropriate e che abbiano compreso i possibili rischi. I bambini non devono giocare con l'apparecchio. L'uso, la pulizia o la manutenzione dell'apparecchio può essere effettuata solo da bambini di età superiore agli otto anni e sotto la supervisione di un adulto. Tenere l'apparecchio e il cavo fuori dalla portata dei bambini di età inferiore agli otto anni.
-  Avvertenza: Non utilizzare l'apparecchio vicino a vasche da bagno, docce, lavandini o altri recipienti contenenti acqua.
- Quando l'apparecchio viene utilizzato in bagno, scollegarlo dalla presa dopo l'uso dato che la vicinanza di acqua rappresenta un rischio anche quando è spento.
- Per una protezione aggiuntiva è consigliabile l'installazione di un interruttore differenziale (RCD) con corrente nominale operativa residua non superiore a 30mA. Chiedere ad un elettricista per avere dei consigli.
- Rischio di ustione. Tenere l'apparecchio fuori dalla portata dei bambini, specialmente durante l'uso e il raffreddamento.
- Posizionare l'apparecchio con la sua base di supporto, all'occorrenza, su una superficie termoresistente, piana e stabile.
- Non lasciare l'apparecchio incustodito quando è collegato all'alimentatore.
- Se il cavo di alimentazione dell'apparecchio è danneggiato, smettere immediatamente di utilizzare l'apparecchio e consegnarlo al centro di assistenza Remington® autorizzato più vicino per la riparazione o la sostituzione per evitare ulteriori rischi.

- Non mettere a contatto qualsiasi parte dell'apparecchio con volto, collo o cuoio capelluto.
- Tenere la spina e il cavo di alimentazione lontano dalle superfici calde.
- Non utilizzare accessori diversi da quelli forniti in dotazione.
- Non utilizzare l'apparecchio se danneggiato o malfunzionante.
- Non attorcigliare o arrotolare il cavo e non avvolgerlo attorno all'apparecchio.
- Controllare regolarmente il cavo per verificare la presenza di eventuali danni.
- Questo apparecchio non è destinato all'uso commerciale o professionale.

PARTI

- | | |
|---------------------------------------|-----------------------------|
| 1. Quadrante della piastra regolabile | 6. Cavo girevole |
| 2. Piastra regolabile | Comandi: |
| 3. Piastra fissa | ⏻ Interruttore on/off |
| 4. Indicatori luminosi di temperatura | +/- Funzioni di temperatura |
| 5. Blocco delle piastre | |

IT

CARATTERISTICHE DEL PRODOTTO

- Riscaldamento rapido - pronto in 30 secondi.
- Arresto automatico di sicurezza - questo apparecchio si arresta se non vengono premuti pulsanti o se rimane acceso dopo 60 minuti.





ISTRUZIONI PER L'USO





- Prima dell'uso, assicurarsi che i capelli siano puliti, asciutti e senza nodi.
- Per una protezione extra utilizzare uno spray protettivo per il calore.
- Suddividere i capelli in ciocche prima di procedere allo styling. Iniziare dalle ciocche più basse.

Selezionare lo stile

Utilizzare il quadrante della piastra regolabile per impostare lo stile dell'onda:

1. Tirare il quadrante verso l'esterno (fig. A)
2. Mentre si tiene il quadrante verso l'esterno, ruotarlo in senso orario verso l'esterno, o in senso antiorario per sollevare la piastra regolabile (fig. B). Il quadrante si muove di mezzo giro (180°) tra ogni impostazione. Se la piastra è nella posizione più bassa (stile 1), non sarà possibile girare il quadrante in senso orario.
3. Quando l'impostazione desiderata è selezionata, rilasciare il quadrante e questo tornerà alla sua posizione di riposo (fig. C).

Stile		Posizione della piastra regolabile
Stile 1 Onde effetto spettinato		
Stile 2 Onde fluide, stile mermaid		

Stile		Posizione della piastra regolabile
Stile 3 Beach waves		
Stile 4 Onde strette, definite		

Utilizzo

1. Selezionare lo stile desiderato usando il quadrante della piastra regolabile.
2. Collegare l'apparecchio alla presa di corrente.
3. Tenere premuto il pulsante di accensione/spegnimento (⏻) per accendere la piastra.
4. Per disattivare questa funzione, premere e tenere premuto il pulsante On/Off del Sensore di Protezione dal Calore.
5. Il pulsante "+" farà aumentare la temperatura e il pulsante "-" la farà diminuire.

Temperature raccomandate

Temperatura	Tipo di capelli
150°C - 175°C	Capelli sottili/delicati, danneggiati o decolorati
185°C - 195°C	Capelli normali, sani
210°C	Capelli spessi, molto ricci e difficili da acconciare

Avvertimento: Le temperature più elevate dovrebbero essere utilizzate solo da persone con esperienza.

6. Il display LED della temperatura lampeggerà fino al raggiungimento della temperatura desiderata.
 7. Prendere una ciocca di capelli e posizionarla tra le piastre nel punto in cui si vuole far partire l'onda.
 8. Bloccare la ciocca di capelli chiudendo le piastre e mantenere la posizione durante 5-8 secondi.
 9. Aprire le piastre e spostare l'arricciacapelli verso la seguente ciocca, posizionandolo dove si vuole far partire l'onda.
 10. Ripetere intorno alla testa per creare la quantità di onde desiderata.
- Dopo l'uso, tenere premuto il pulsante on/off (⏻) per due secondi per spegnere il dispositivo, quindi scollegarlo.
 - Consiglio: lasciar raffreddare le onde prima dello styling e prima di pettinarsi, ciò aiuterà a prolungare l'acconciatura.

Impostazione Pro+:

- Per attivare l'impostazione PRO+, tenere premuto il pulsante + per 2 secondi. Questo selezionerà una temperatura di 185°C per uno styling più salutare. Sul display apparirà PRO+.

Funzione blocco temperatura

- Impostare la temperatura desiderata premendo i pulsanti +/- e bloccare la temperatura premendo il pulsante 'L' per 2 secondi. La spia si accende .
- Per sbloccare i comandi della temperatura, premere e tenere premuto di nuovo il pulsante 'L' per 2 secondi.

CONSERVAZIONE, PULIZIA E MANUTENZIONE**Lasciare raffreddare l'apparecchio prima di pulirlo e riporlo.**

- Passare tutte le superfici con un panno umido.
- Non usare agenti di pulizia o solventi corrosivi o abrasivi.

Le piastre possono essere bloccate insieme per una facile conservazione.

Per bloccare, chiudere le piastre e spostare il blocco delle piastre nella posizione di bloccaggio

Per sbloccare, spostare il blocco delle piastre nella posizione di sbloccaggio

NOTA: Non riscaldare l'apparecchio mentre si trova in posizione di blocco.

IT

RICICLO

Per evitare problemi di salute ed ambientali dovuti a sostanze pericolose, gli apparecchi e le batterie ricaricabili e non ricaricabili contrassegnati con uno di questi simboli non devono essere smaltiti con i rifiuti urbani indifferenziati. Smaltire i prodotti elettrici ed elettronici e, quando possibile, le batterie ricaricabili e non ricaricabili, in un punto di raccolta autorizzato per il riciclo/la raccolta.

Tak for at have købt dit nye produkt fra Remington®. Læs venligst denne vejledning omhyggeligt før brug og bevar den godt. Fjern al emballage før brug.

ADVARSEL: Dette apparat er meget varmt. Det skal holdes uden for børns rækkevidde.

VIGTIGE SIKKERHEDSFORANSTALTNINGER

- Apparatet kan anvendes af børn fra 8 år og derover og personer hvis fysiske, sansemæssige eller mentale evner er nedsat, eller personer uden den fornødne erfaring, hvis de er blevet instrueret/har været under opsyn og forstår de forbundne farer. Børn må ikke lege med apparatet. Rengøring og vedligeholdelse må ikke foretages af børn, medmindre de er over 8 år og holdes under opsyn. Apparatet og ledningen skal holdes uden for rækkevidden af børn under 8 år.
- ⚠ Advarsel: Brug ikke dette apparat i nærheden af et badekar, brusebad, håndvask eller andre beholdere med vand.
- Hvis apparatet bruges på et badeværelse, skal dets stik tages ud efter brug, da vand i nærheden af produktet udgør en fare, selv når den er slukket.
- For yderligere beskyttelse anbefales det at installere en fejlstrømsafbryder (RCD) med en mærkeudløsestrøm på højst 30mA. Spørg en elektriker til råds.
- Forbrændingsfare. Enheden skal holdes uden for børns rækkevidde, særligt under brug og afkøling.
- Stil altid enheden med den tilhørende holder, hvis nogen, på en varmeresistent, stabil og plan overflade.
- Efterlad aldrig enheden uden opsyn, når den er sluttet til stikkontakten.
- Hvis strømledningen til denne enhed beskadiges, skal du straks stoppe med at bruge den og aflevere apparatet til nærmeste autoriserede Remington® servicecenter for at få det udskiftet eller repareret.
- Lad ingen af apparatets dele komme i kontakt med ansigt, nakke eller hovedbund.
- Hold strømstik og ledning væk fra varme overflader.
- Brug ikke andet tilbehør eller dele end det, som leveres af os.
- Undgå at vride eller bøje ledningen og vikl den ikke om produktet.
- Efterse jævnligt ledningen for tegn på beskadigelse.
- Dette apparat er ikke til kommerciel brug eller brug i salon.

DELE

- | | |
|---|--------------------------|
| 1. Drejeknap til justerbar stylingplade | 6. Drejbar ledning |
| 2. Justerbar stylingplade | Knapper: |
| 3. Fast stylingplade | ⊖ Tænd-/slukknop |
| 4. Temperaturindikator | +/- Temperaturfunktioner |
| 5. Pladelås | |

PRODUKTFUNKTIONER

- Hurtig opvarmning – klar til brug på 30 sekunder.
- Automatisk sikkerhedsafbryder – Denne enhed vil slukke automatisk efter 60 minutter, hvis der ikke trykkes på nogen knapper, eller hvis den efterlades tændt.

DK







INSTRUKTIONER FOR BRUG



- Forud for brug sikres det, at håret er rent, tørt og fri for knuder.
- For ekstra beskyttelse benyttes der en hårbeskytter i sprayform.
- Inddel håret i sektioner forud for styling. Udfør stylingen på det inderste først.

Valg af stil

Indstil bølgetypen ved hjælp af den justerbare stylingplade:

1. Træk drejeknappen udad (fig. A)
2. Hold på drejeknappen, og drej den med uret for at sænke, eller mod uret for hæve den justerbare stylingplade (fig. B). Drejeknappen bevæger sig en halv omgang (180°) mellem hver indstilling. Bemærk: Når pladen står i den laveste position (stil 1), kan du ikke dreje knappen med uret.
3. Når du har valgt din indstilling, slipper du drejeknappen, så den springer tilbage på sin hvileposition (fig. C).

Stil		Position for justerbar stylingplade
Stil 1 Casual, pjuuskede bølger		
Stil 2 Flydende, havfruebølger		
Stil 3 Løse, havbølger		

Stil	Position for justerbar stylingplade
Stil 4 Dybe, definerede bølger 	

Brug

1. Vælg den ønskede stil med drejeknappen på den justerbare stylingplade.
2. Sæt apparatet i stikkontakten.
3. Tryk på og hold tænd/sluk-knappen (⏻) nede for at tænde.
4. Sluk for denne funktion ved at trykke og holde varmebeskyttelsessensorens tænd/sluk-knap nede.
5. "+"-knappen for højere temperatur, og "-"-knappen for lavere temperatur.

Anbefalede temperaturer

Temperatur	Hårtype
150°C - 175°C	Tyndt/fint, skadet eller afbleget hår
185°C - 195°C	Normalt, sundt hår
210 °C	Tykt hår, meget krøllet hår, der er vanskeligt at style

Forsigtig: De varmeste temperaturer bør kun anvendes af personer med stor erfaring inden for styling.

6. LED'en på temperaturdisplayet blinker, indtil den indstillede temperatur er nået.
 7. Tag en hårsektion, og placer den mellem pladerne på det sted, hvor du vil have bølgen til at begynde.
 8. Klem sammen om hårsektionerne ved at lukke pladerne sammen, hold i 5-8 sekunder.
 9. Åbn pladerne og flyt bølgejernet længere ned på hårsektionen, så det er placeret på det sted, hvor den næste bølge skal begynde.
 10. Gentag dette i hele håret, indtil du har en passende mængde bølger.
- Sluk enheden efter brug ved at trykke på og holde (⏻) knappen nede i to sekunder, og tag stikket ud.
 - Tip: Lad bølgerne køle af før yderligere styling og børstning, så frisuren holder længere.

Pro+ indstilling

- Aktivér PRO+ indstillingen ved at trykke og holde + knappen nede i 2 sekunder. Derved indstilles en temperatur på 185 °C, som er mere skånsom for håret. PRO+ vises på displayet.

Temperaturlås funktion

- Indstil den ønskede temperatur ved at trykke på +/- knapperne og lås derefter temperaturknapperne ved at trykke på 'L' knappen i 2 sekunder. Lampen tænder 'L'.
- Lås temperaturknapperne op igen ved at holde 'L' knappen nede igen i 2 sekunder.

OPBEVARING, RENGØRING OG VEDLIGEHOLDELSE

Lad apparatet køle ned forud for at gøre det rent og lægge det væk.

- Tør alle overflader af med en fugtig klud.
- Undgå at bruge skræppe eller slibende rengørings- eller opløsningsmidler.

Stylingpladerne kan lukkes sammen før opbevaring.

Lås enheden ved at lukke pladerne og skubbe hængelåsen til låst position.

Lås op ved at skubbe pladelåsen til oplåst position.

BEMÆRK: Opvarm ikke enheden i låst position.

GENBRUG



For at undgå miljø- og sundhedsmæssige problemer forårsaget af farlige stoffer, må apparater og genopladelige og ikke-genopladelige batterier, der er mærket med et af disse symboler, ikke kasseres sammen med almindeligt husholdningsaffald. Udtjente elektriske og elektroniske produkter samt genopladelige og ikke-genopladelige batterier fra produkterne skal afleveres på en godkendt genbrugsplads eller indsamlingssted.

Tack för att du köpt en ny Remington®-produkt. Läs följande bruksanvisningar noggrant före användning och förvara dem på säker plats. Ta bort allt förpackningsmaterial före användning.

VARNING: Denna apparat är varm. Förvaras utom räckhåll för barn.

VIKTIGA SÄKERHETSANVISNINGAR

- Denna apparat kan användas av barn över åtta år, och personer med nedsatt fysisk, sensorisk eller psykisk förmåga och med bristande erfarenhet och kunskaper får bara använda denna apparat under övervakning och handledning och om de förstår vilka risker det kan innebära. Barn ska inte använda apparaten som leksak. Rengöring och underhåll av apparaten ska inte överlåtas till barn såvida de inte är över åtta år och det sker under övervakning. Håll apparat och nätkabel borta från barn under åtta år.
- ⊘ Varning – Använd inte denna apparat nära badkar, dusch, handfat eller andra behållare för vatten.
- Dra ur nätsladden från vägguttaget efter användning i badrummet eftersom närheten till vatten utgör en riskfaktor även när den är avstängd.
- För ytterligare skydd är det önskvärt att man installerar en jordfelsbrytare med en märkutlösningström som inte överstiger 30 mA. Rådfråga en elektriker.
- Risk för brännskador. Håll apparaten utom räckhåll för småbarn, speciellt under användning och när den svalnar.
- Placera alltid apparaten med dess ställ, om sådant finns, på ett värmeståligt, stabilt och platt underlag.
- Lämna aldrig apparaten utan uppsikt när den är ansluten till elnätet.
- Om apparatens nätsladd är skadad ska man omedelbart avbryta användningen och apparaten ska lämnas tillbaka till närmaste serviceavdelning för Remington® för reparation eller byte till en annan apparat eftersom en skadad nätsladd innebär en riskfaktor.
- Låt inte någon del av apparaten vidröra ansiktet, nacken eller hårbotten.
- Låt inte stickkontakt och nätsladd komma i kontakt med varma ytor.
- Använd inga andra tillbehör än de som medföljer.
- Använd inte apparaten om den är skadad eller fungerar dåligt.
- Undvik att vrida och snurra på sladden.

- Snurra inte nätsladden runt apparaten. Kontrollera regelbundet att nätsladden inte är skadad.
- Denna apparat är inte avsedd för kommersiellt bruk eller för salonger.

DELAR

- | | |
|------------------------|--------------------------|
| 1. Justerbar kolvskiva | 6. Vridbart sladdfäste |
| 2. Justerbar kolv | Kontroller: |
| 3. Fast kolv | ⏻ Strömbrytare |
| 4. Temperaturlampor | +/- Temperaturfunktioner |
| 5. Kolvlås | |

PRODUKTEGENSKAPER

- Snabb uppvärmning – klar på 30 sekunder.
- Automatisk säkerhetsavstängning. Apparaten stänger av sig själv om ingen knapp har tryckts in eller om den lämnas påslagen i en timma (60 minuter).

SE







BRUKSANVISNING

- Före användning ska håret vara torrt, rent och genomkammat.
- En värmesyddande spray kan användas för extra skydd.
- Dela upp håret före stylingen. Styla de undre lagren först.

Välja stil

Ställ in önskad vågstil med hjälp av den justerbara kolvskivan:

1. Dra skivan utåt (fig. A)
2. Samtidigt som man drar ut skivan ska man vrida den medurs för att sänka och moturs för att höja den justerbara kolven (fig. B). Kolven vrids ett halvt varv (180°) mellan varje inställning. Observera att om kolven är i lägsta positionen (stil 1) kan man inte vrida skivan medurs.
3. När önskad inställning har valts släpper man skivan som återgår till vilande läge (fig. C).

Stil		Position justerbar kolv
Stil 1 Naturliga, rufsiga vågor		
Stil 2 Flödande sjöjungfruvågor		
Stil 3 Lösa strandvågor		

Stil	Position justerbar kolv
Stil 4 Djupa, definierade vågor	

Användning

1. Välj önskad stil med hjälp av den justerbara kolvskivan.
2. Sätt i kontakten till apparaten.
3. Tryck och håll inne strömbrytaren (⏻) för att sätta på.
4. Börja först att styla på lägre temperaturer. Välj lämplig temperatur beroende på din hårtyp med hjälp av kontrollerna på stylingtångens sida.
5. Man ökar temperaturen med "+" knappen och minskar den med "-" knappen.

Rekommenderade temperaturer

Temperatur	Hårtyp
150°C - 175°C	Tunt/fint, skadat eller blekt hår
185°C - 195°C	Normalt, friskt hår
210 °C	Tjockt, mycket lockigt hår som är svårt att styla

Var försiktig: De varmaste temperaturinställningarna bör endast användas av vana stylister.

6. LED-lampan i temperaturdisplayen blinkar tills önskad temperatur uppnåtts.
 7. Ta en hårslinga och placera den mellan kolvarna på den plats där du vill att vågen börjar.
 8. Kläm fast hårslingan genom att stänga kolvarna och håll fast i 5-8 sekunder
 9. Öppna kolvarna och för apparaten nedåt längs hårslingan. Placera den där du vill att nästa våg ska börja.
 10. Upprepa runt hela huvudet för att skapa så många vågor som önskas.
- Efter användning ska man trycka och hålla inne strömbrytaren i två sekunder för att stänga av, sedan dra ur apparatens stickpropp.
 - Tips: låt vågorna svalna innan du stylar eller borstar, då håller frisuren längre.

Pro+ -inställning

- För att aktivera PRO+ -inställningen trycker man och håller inne + -knappen i två sekunder. Då väljs en temperatur på 185°C för skonsammare styling. PRO+ visas på displayen.

Låsfunktion för temperaturen

- Ställ in önskad temperatur genom att trycka på knapparna +/- och stäng av temperaturkontrollerna genom att trycka på knappen 'L' i två sekunder. Signallampan lyser 🔒.
- Tryck och håll inne knappen 'L' igen i två sekunder för att låsa upp temperaturkontrollerna.

FÖRVARING, RENGÖRING OCH UNDERHÅLL

Låt apparaten svalna före rengöring och förvaring.

- Torka av alla ytor med en fuktig trasa.
- Använd inte starka eller slipande rengöringsmedel eller lösningar.

Kolvarna kan låsas ihop för enkel förvaring

För att låsa stänger man kolvarna och sätter kolvlåset i den låsta positionen

För att låsa upp flyttar man kolvlåset till den olåsta positionen

OBS! Värm inte upp apparaten när den är i låst läge.

ÅTERVINNING



För att undvika miljö- och hälsoproblem pga. farliga ämnen får man inte kassera apparater eller laddningsbara och icke-laddningsbara batterier märkta med någon av dessa symboler i osorterat kommunalt avfall. Elektriska och elektroniska produkter och, där tillämpligt, laddningsbara och icke-laddningsbara batterier ska alltid kasseras vid en lämplig, officiell återvinnings-/uppsamlingsstation.

Takk for at du kjøper et nytt Remington®-produkt. Vennligst les denne bruksanvisningen godt og legg den på et trygt sted. Fjern all emballasje før bruk.

VIKTIG SIKKERHETSTILTAK

- Dette apparatet kan brukes av barn fra åtte år og oppover og av personer med reduserte fysiske, sensoriske eller mentale evner eller mangel på erfaring og kunnskap, dersom de har blitt veiledet/instruert og forstår farene som er involvert. Barn skal ikke leke med apparatet. Rengjøring og vedlikehold skal ikke utføres av barn, med mindre de er eldre enn åtte år og under tilsyn. Oppbevar apparatet og ledningen utilgjengelig for barn under åtte år.
-  Ikke bruk dette apparatet i nærheten av badekar, dusjer, håndvasker eller andre vannbeholdere.
- Når apparatet brukes på et bad, må man trekke ut støpselet etter bruk, siden vannet i nærheten innebærer en risiko, selv om apparatet er skrudd av.
- For ytterligere beskyttelse anbefales det å installere en jordfeilbryter som regulerer at lekkasjestrømmen ikke overstiger 30 mA i den elektriske strømforsyningen til badet.
- Fare for forbrenning. Hold apparatet utenfor barns rekkevidde, spesielt under bruk og mens det avkjøles.
- La aldri apparatet være ubevoktet når det er tilkoblet strømforsyning.
- Plasser alltid apparatet med det tilhørende stativet, hvis det har et slikt, på en varmebestandig, stabil flat overflate.
- Hvis strømledningen til denne enheten blir skadet, må du slutte å bruke den med én gang og returnere apparatet til den nærmeste autoriserte serviceforhandleren for Remington® for reparasjon eller for å bytte produktet for å unngå risiko.

- Ikke la noen deler av apparatet berøre fjes, nakke eller hodebunn.
- Hold støpselet og ledningen borte fra varme overflater.
- Ikke bruk annet tilbehør enn det som leveres av oss.
- Ikke bruk apparatet hvis det er skadet eller dersom det ikke fungerer riktig.
- Ikke vri eller lag knute på ledningen, eller vikle den rundt apparatet. Sjekk ledningen jevnlig for tegn til skade.
- Dette apparatet er ikke beregnet for forretningsmessig bruk eller i salonger.

RESIRKULERING



For å unngå miljø- og helseproblemer på grunn av farlige stoffer, må apparater og oppladbare og ikke-oppladbare batterier markert med en av disse symbolene ikke kastes i usortert offentlig avfall. Kast alltid elektriske og elektroniske produkter og, hvis relevant, oppladbare og ikke-oppladbare batterier, på et egnet retursted for offentlig resirkulering/innsamling.

Kiitos, että valitsit tämän uuden Remington®-tuotteen. Lue ohjeet huolellisesti ja pidä ne tallessa. Poista kaikki pakkausmateriaali ennen käyttöä.

VAROITUS: Tämä laite on kuuma. Pidettävä aina poissa lasten ulottuvilta.

TÄRKEITÄ TURVALLISUUSOHJEITA

- Lapset joiden ikä on 8 vuotta tai yli ja henkilöt, joilla on rajoitettu fyysinen, aistinvarainen, henkinen ominaisuus tai kokemuksen ja tiedon puute saavat käyttää tätä laitetta ainoastaan, jos heitä valvotaan tai heitä on opastettu laitteen turvalliseen käyttöön ja he ymmärtävät laitteen käytössä esiintyvät vaarat. Lapset eivät saa leikkiä laitteella. Lapset eivät saa suorittaa puhdistamista ja käyttäjän huoltotoimenpiteitä ilman valvontaa.
- ⚠️ Varoitus: Älä käytä tätä laitetta kylpyammeen, suihkun, pesualtaan tai muun vettä sisältävän säiliön lähellä.
- Irrota laite pistorasiasta käytön jälkeen, jos laitetta käytetään kylpyhuoneessa, sillä veden läheisyys aiheuttaa vaaran, vaikka olisi pois päältä.
- Turvallisuuden vuoksi suosittelemme asentamaan vikavirtasuojakytkimen (RCD), jonka luokiteltu laukaisuvirta ei saa ylittää arvoa 30 mA. Pyydä sähköasentajalta neuvoja.
- Palovammojen vaara. Pidä laite poissa pienten lasten ulottuvilta, etenkin käytön ja jäähtymisen aikana.
- Aseta laite aina telineessä, jos käytettävissä, lämpöä kestäväälle, vakaalle ja tasaiselle pinnalle.
- Älä koskaan jätä laitetta ilman valvontaa, kun se on yhdistetty virtalähteeseen.
- Jos laitteen virtajohto vaurioituu, keskeytä käyttö välittömästi ja palauta laite lähimpään valtuutettuun Remington®-huoltoliikkeeseen korjattavaksi tai vaihdettavaksi vaaran välttämiseksi.
- Vältä koskettamasta laitteella kasvoja, kaulaa tai päänahkaa.
- Pidä pistoke ja virtajohto etäällä kuumista pinnoista.
- Älä käytä muita kuin suosittelemiamme lisäosia.
- Älä väännä tai taivuta johtoa, äläkä kierrä sitä laitteen ympärille.
- Älä käytä laitetta, jos se on vaurioitunut tai siinä on toimintahäiriöitä.

- Älä väännä tai taivuta johtoa, äläkä kierrä sitä laitteen ympärille. Tarkista johto säännöllisesti vaurioiden varalta.
- Laitetta ei ole tarkoitettu ammattikäyttöön.

OSAT

- | | |
|-------------------------------|------------------------|
| 1. Säädetävän sauvan valitsin | 6. Pyörivä johto |
| 2. Säädetävä sauva | Säätimet: |
| 3. Kiinteä sauva | ⊖ Virtakytkin |
| 4. Lämpötilan merkkivalot | +/- Lämpötilatoiminnot |
| 5. Sauvalukko | |

TUOTTEEN OMINAISUUDET

- Nopea kuumennus, valmis 30 sekunnissa.
- Automaattinen turvakatkaisu – laite sammuu automaattisesti, jos mitään painiketta ei paineta tai laitetta ei käytetä tuntiin.

KÄYTTÖOHJEET



- Varmista ennen laitteen käyttöä, että hiuksesi ovat puhtaat, kuivat ja takuttomat.
- Käytä lämpösuojasuihketta lisäsuojan saamiseksi.
- Jaottelet hiukset osioihin ennen muotoilua. Muotoile alimmat kerrokset ensin.

Tyylin valitseminen

Valitse laineiden tyyli käyttämällä säädetävän sauvan valitsinta:

1. Vedä valitsinta ulospäin (kuva A)
2. Samalla kun pidät valitsinta vedettynä, käännä sitä myötäpäivään säädetävän sauvan laskemiseksi tai vastapäivään sen nostamiseksi (kuva B). Valitsin liikkuu puoli kierrosta (180°) jokaisen asetuksen välissä. Huomioi, että sauvan ollessa alimmassa asennossa (tyyli 1), et voi kääntää valitsinta myötäpäivään.
3. Kun haluttu asento on valittu, vapauta valitsin, jolloin se palaa lepoasentoon (kuva C).

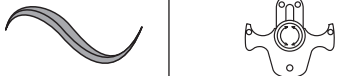
Tyyli		Säädetävän sauvan asento
Tyyli 1 Muuttamaton, pörröiset laineet		
Tyyli 2 Kelluva, merenneidon laineet		
Tyyli 3 Irrallinen, rantatyylin laineet		

Tyyli	Säädettävän sauvan asento
<p>Tyyli 4 Syvä, selkeä laineet</p> 	

Käyttäminen

1. Valitse haluamasi tyyli käyttämällä säädettävän sauvan valitsinta.
2. Kytke laite verkkovirtaan.
3. Kytke päälle pitämällä päälle / pois päältä -painiketta (⏻) painettuna.
4. Aloita muotoilu matalammilla lämpötiloilla. Valitse hiustyyppillesi sopiva lämpötila muotoilijan sivussa olevilla painikkeilla.
5. "+"-painike nostaa lämpötilaa ja "-"-painike laskee lämpötilaa.

Suosittelut lämpötilat

Lämpötila	Hiustyyppi
150°C - 175°C	Ohuet/hienot, vaurioituneet tai vaalenneet hiukset
185°C - 195°C	Normaalit, terveet hiukset
210 °C	Paksut, erittäin kiharat ja vaikeasti muotoiltavat hiukset

Huomio: Vain kokeneiden muotoilijoiden tulisi käyttää korkeimpia lämpötiloja.

6. Lämpötilanäytön LED vilkkuu, kunnes valittu lämpötila on saavutettu.
 7. Ota hiusosio ja aseta se sauvojen väliin siihen kohtaan, josta haluat laineiden alkavan.
 8. Kiinnitä hiusosio sulkemalla sauvat yhteen ja pitämällä niitä paikallaan 5–8 sekunnin ajan.
 9. Avaa sauva ja siirrä muotoilijaa alaspäin hiusosiota kohtaan, josta haluat seuraavan laineen alkavan.
 10. Toista tämä pään ympäri ja luo niin paljon laineita kuin haluat.
- Sammuta laite käytön jälkeen pitämällä virtakytkintä (⏻) painettuna kahden sekunnin ajan, irrota laite sitten verkkovirrasta.
 - Vinkki: anna laineiden jäähtyä ennen muotoilua tai harjaamista; se pidentää tyylin kestoa.

Pro+-asetus

- Aktivoit asetuksen PRO+ pitämällä painikkeen + painettuna 2 sekunnin ajan. Lämpötilaksi valitaan silloin hiuksille terveellisempi 185 °C. PRO+ ilmestyy näyttöön.

Lämpötilan lukitustoiminto

- Aseta haluamasi lämpötila painamalla painikkeita +/- ja lukitse lämpötilasäätimet painamalla painiketta ' ' 2 sekuntia. Valo syttyy 🔒.
- Vapauta lämpötilasäätimet painamalla ja pitämällä painiketta ' ' uudelleen 2 sekuntia.

SÄILYTYS, PUHDISTUS JA HOITO

Anna laitteen jäähtyä ennen puhdistamista tai säilytykseen laittamista.

- Pyyhi kaikki pinnat kostealla liinalla.
- Älä käytä voimakkaita tai hankaavia puhdistusaineita tai liuottimia.

Sauvat voidaan lukita toisiinsa säilytyksen helpottamiseksi
Lukitse sulkemalla sauvat ja painamalla sauvalukko lukittuun asentoon
Avaa lukitus siirtämällä sauvalukko avattuun asentoon
HUOMAUTUS: Älä kuumenna laitetta lukitussa asennossa.

KIERRÄTYS



Jotta vältettäisiin vaarallisista aineista ympäristölle ja terveydelle koituvat haitat, näillä symboleilla varustettuja laitteita sekä ladattavia ja kertakäyttöisiä paristoja ei saa hävittää lajittelemattomana sekajätteenä. Hävitä sähkö- ja elektroniikkatuotteet sekä, mikäli sovellettavissa, ladattavat ja kertakäyttöiset paristot asianmukaiseen viralliseen kierrätys-/keräilypisteeseen.

Obrigado por adquirir este novo produto Remington®. Leia o manual de instruções e conserve-o em lugar seguro. Retire todo o material de embalagem antes do uso.

ADVERTÊNCIA: este aparelho aquece. Mantenha-o afastado do alcance das crianças a todo o momento.

MEDIDAS DE PRECAUÇÃO IMPORTANTES

- Este aparelho pode ser utilizado por crianças a partir dos 8 anos inclusive e pessoas com capacidades físicas, sensoriais e mentais reduzidas ou pessoas com falta de experiência e conhecimento desde que instruídas/ supervisionadas e que compreendam os riscos envolvidos. As crianças não devem brincar com o aparelho. A limpeza e manutenção do aparelho não deverão ser levadas a cabo por crianças a não ser que tenham mais de 8 anos e sob supervisão. Mantenha o aparelho e o cabo afastados de crianças menores de 8 anos de idade.
- ⊘ Advertência: não utilize o aparelho perto de casas de banho, duches, bacias ou outros recipientes que contêm água.
- Quando o aparelho for usado numa casa de banho, desligue-o da corrente elétrica após a utilização, uma vez que a proximidade da água representa um perigo mesmo quando o aparelho se encontra desligado.
- Para proteção adicional, recomenda-se a instalação de um dispositivo de corte diferencial com uma corrente residual de funcionamento não superior a 30 mA no circuito elétrico que serve a casa de banho. Peça mais informações a um eletricitista.
- Perigo de queimadura. Mantenha o aparelho fora do alcance das crianças, particularmente durante a utilização e o arrefecimento.
- Coloque sempre o aparelho sobre a base, se fornecida, numa superfície estável, plana e resistente ao calor.
- Nunca deixe o aparelho desacompanhado quando estiver ligado à corrente elétrica.

- Caso o cabo da unidade fornecido fique danificado, cesse imediatamente a sua utilização e entregue-o no representante de assistência técnica Remington® autorizado mais próximo, para reparação ou substituição com vista a evitar riscos.
- Evite o contacto de qualquer parte do aparelho com o rosto, o pescoço ou o couro cabeludo.
- Mantenha a ficha e o cabo de alimentação afastados de superfícies aquecidas.
- Não utilize peças que não recomendadas pela nossa empresa.
- Não torça, dobre ou enrole o cabo à volta do aparelho.
- Não utilize o aparelho se estiver danificado ou defeituoso.
- Não torça, dobre ou enrole o cabo à volta do aparelho. Verifique o cabo regularmente em busca de danos.
- Este aparelho não é para utilização comercial ou em cabeleireiros.

PEÇAS

- | | |
|-------------------------------------|----------------------------|
| 1. Botão do cilindro ajustável | 6. Cabo giratório |
| 2. Cilindro ajustável | Controlos: |
| 3. Cilindro fixo | ⏻ Botão on/off |
| 4. Luzes indicadoras de temperatura | +/- Funções de temperatura |
| 5. Bloqueador do cilindro | |

PT

CARACTERÍSTICAS DO PRODUTO

- Aquecimento rápido: pronto em 30 segundos.
- Desligar automático de segurança: esta unidade desliga-se automaticamente se nenhum botão for premido ou se for deixado ligada após terem decorrido 60 minutos.









INSTRUÇÕES DE UTILIZAÇÃO

- Antes de usar, certifique-se de que o cabelo está limpo, seco e desembaraçado.
- Para proteção adicional, utilize um spray de proteção de calor.
- Separe o cabelo em secções antes de modelar. Modele primeiro as camadas inferiores.

Selecionar o estilo

Use o botão do cilindro ajustável para definir o estilo de onda:

1. Puxe o botão para fora (fig. A)
2. Enquanto segura o botão para fora, rode-o para a direita para baixar ou para a esquerda para levantar o cilindro ajustável (fig. B). O botão move-se meia volta (180°) entre cada posição. Note que, se o cilindro estiver na posição mais baixa, (estilo 1), não será capaz de virar o botão para a direita.
3. Quanto tiver selecionado a posição pretendida, liberte o botão e este irá voltar à sua posição de repouso (fig. C).

Estilo		Posição do cilindro ajustável
Estilo 1 Ondas casuais, descontraídas		
Estilo 2 Ondas fluidas, de sereia		
Estilo 3 Ondas soltas, de praia		
Estilo 4 Ondas profundas, definidas		

Usar

1. Selecione o estilo pretendido usando o botão do cilindro ajustável.
2. Ligue o aparelho à corrente elétrica.
3. Prima longamente o botão ligar/desligar (⏻) para ligar o aparelho.
4. Comece a modelar inicialmente com temperaturas baixas. Selecione a temperatura adequada ao seu tipo de cabelo usando os controlos na lateral do produto.
5. O botão «+» aumentará a temperatura e o botão «-» reduzirá a temperatura.

Temperaturas recomendadas

Temperatura	Tipo de cabelo
150°C - 175°C	Cabelo fino/frágil, danificado ou descolorado
185°C - 195°C	Cabelo normal, saudável
210 °C	Cabelo espesso, muito encaracolado e difícil de modelar

Cuidado: só utilizadores experientes deverão optar pelas temperaturas mais quentes.

6. O visor LED de temperatura piscará até ser atingida a temperatura selecionada.
7. Segure numa secção de cabelo e coloque-a entre os cilindros no local onde pretende começar a criar a onda.
8. Prenda a secção de cabelo fechando os cilindros e mantenha desta forma durante 5–8 segundos
9. Abra o cilindro e mova o ondulator pelo cabelo no sentido descendente, posicionando-o no local onde pretende começar a criar a próxima onda.
10. Repita esta operação em volta de toda a cabeça para criar as ondas que pretender.
 - Após a utilização, prima longamente o botão ligar/desligar (⏻) durante 2 segundos para desligar e, em seguida, retire a ficha da tomada elétrica.

- Sugestão: deixe as ondas arrefecer antes de modelar ou escovar para ajudar a prolongar a duração do seu penteado.

Posição Pro+

- Para ativar a posição PRO+, prima longamente o botão + durante 2 segundos. Desta forma, irá selecionar uma temperatura de 185 °C para modelar de uma forma mais saudável. A indicação PRO+ irá surgir no visor.

Função de bloqueio da temperatura

- Defina a temperatura desejada premindo os botões «+/-» e bloqueie os controlos de temperatura premindo o botão «-» durante 2 segundos. A luz acende 🔒.
- Para desbloquear os controlos de temperatura, mantenha premido o botão «-» novamente durante 2 segundos.

ARMAZENAMENTO, LIMPEZA E MANUTENÇÃO

Aguarde que o aparelho arrefeça antes de o limpar e armazenar.

- Limpe todas as superfícies com um pano húmido.
- Não utilize agentes de limpeza agressivos ou abrasivos, nem solventes.

Os cilindros podem ser fechados um contra o outro para um armazenamento fácil

Para bloquear, feche os cilindros e empurre o bloqueador do cilindro para a posição de bloqueio.

Para desbloquear, puxe o bloqueador do cilindro para a posição de desbloqueio.

NOTA: não aqueça a unidade na posição bloqueada.

PT

RECICLAGEM



Para evitar problemas ambientais e de saúde devido a substâncias perigosas, os aparelhos e baterias recarregáveis e não recarregáveis com um destes símbolos não deverão ser eliminados com o lixo doméstico normal. Elimine sempre os produtos elétricos e eletrónicos e, quando aplicável, as baterias recarregáveis e não recarregáveis, no ponto de reciclagem/recolha oficial apropriado.

Ďakujeme, že ste si kúpili nový výrobok značky Remington®. Prosíme Vás, aby ste si pozorne prečítali tento návod a odložili ho na bezpečné miesto. Pred použitím odstráňte všetky obaly.

UPOZORNENIE: Tento prístroj je horúci. Uchovávajte ho vždy mimo dosahu detí.

DÔLEŽITÉ BEZPEČNOSTNÉ OPATRENIA

- Používanie, čistenie alebo údržba prístroja deťmi staršími ako 8 rokov alebo kýmkoľvek s nedostatočnými vedomosťami, skúsenosťami alebo zníženými fyzickými, zmyslovými alebo mentálnymi schopnosťami by malo prebiehať iba po získaní primeraného poučenia a pod primeraným dozorum zodpovednej dospeléj osoby, aby bola zaistená bezpečnosť a boli brané na vedomie s tým spojené riziká, ktorým je potrebné sa vyhnúť. Deti sa nesmú hrať so spotrebičom. Spotrebič, vrátane kábla, nesmú používať, hrať sa s ním, čistiť alebo udržiavať osoby mladšie ako 8 rokov a mal by byť vždy uložený mimo ich dosah.
- ⊘ **Upozornenie :** Nepoužívajte tento prístroj v blízkosti vane, sprchy, umývadla alebo iných nádob s vodou.
- Keď je prístroj používaný v kúpeľni, po použití ho odpojte z elektrickej siete, keďže blízkosť vody predstavuje riziko, aj keď je vypnutý.
- Pre dodatočnú ochranu odporúčame inštaláciu zariadenia na zvyškový prevádzkový prúd s menovitou hodnotou neprevyšujúcou 30 mA. Poradte sa s elektrikárom.
- Nebezpečenstvo popálenia. Nenechávajte prístroj v dosahu malých detí, najmä počas používania a kým nevychladne.
- Vždy umiestnite prístroj s podstavcom, ak nejaký má, na tepelne odolný, stabilný a rovný povrch.
- Nikdy nenechávajte prístroj bez dozoru, keď je pripojený k zdroju napätia.
- Ak sa elektrický kábel tohto prístroja poškodí, prestaňte okamžite s jeho používaním a prístroj odovzdajte do najbližšieho servisného strediska Remington® na opravu alebo výmenu, aby ste predišli akémukoľvek riziku.

- Nedovoľte, aby sa akákoľvek časť prístroja dotkla tváre, krku alebo kože na temene hlavy.
- Elektrickú zástrčku a kábel nenechávajte v blízkosti horúcich povrchov.
- Nepoužívajte iné ako nami dodávané nadstavce.
- Prístroj nepoužívajte, ak je poškodený alebo nefunguje správne.
- Kábel nestáčajte ani nekrčte, a neobtáčajte ho okolo prístroja. Kábel pravidelne kontrolujte, či nejaví akékoľvek známky poškodenia.
- Tento prístroj nie je určený na komerčné používanie alebo používanie v kaderníctvach.

CZĘŚCI

- | | |
|--|---------------------|
| 1. Otočný ovládač nastaviteľného valca | 6. Otočný kábel |
| 2. Nastaviteľný valec | Ovládače: |
| 3. Pevný valec | ⊖ Vypínač ON/OFF |
| 4. Svetelné ukazovatele teploty | +/- Funkcie teploty |
| 5. Zámok valca | |

VLASTNOSTI VÝROBKU

- Rýchle zahriatie – pripravená za 30 sekúnd.
- Automatické bezpečnostné vypnutie – tento prístroj sa samočinne vypne po 60 minútach v prípade, že nestlačíte žiadne tlačidlo alebo ho necháte zapnutý



NÁVOD NA POUŽÍVANIE





- Pred použitím musia byť vlasy čisté, suché a rozčesané.
- Pre ochranu navyše použite sprej na ochranu pred teplom.
- Pred úpravou vlasy rozdeľte. Nižšie vrstvy upravujte ako prvé.

Výber účesu

Pomocou otočného ovládača nastaviteľného valca nastavte štýl vlny:

1. Ovládač vytiahnite von (obr. A)
2. Otáčajte otočným ovládačom, kým je vonku, v smere hodinových ručičiek na zníženie, a proti smeru hodinových ručičiek na zvýšenie nastaviteľného valca (obr. B). Ovládač sa pohybuje v polovičných otáčkach (180°) medzi každým nastavením. Všimnite si, že keď je valec vo svojej najnižšej polohe (štýl 1), nebude možné otočiť ovládačom v smere hodinových ručičiek.
3. Po zvolení požadovaného nastavenia ovládač uvoľníte a ten sa vráti do svojej odpočívajúcej polohy (obr. C).

Štýl	Poloha nastaviteľného valca
Štýl 1 Neúplné, strapaté vlny	
Štýl 2 Vejúce vlny, vlny morskéj víly	

Štýl		Poloha nastaviteľného valca
Štýl 3 Voľné vlny, vlny na pláž		
Štýl 4 Hlboké, jasne tvarované vlny		

Používanie

1. Zvoľte požadovaný štýl pomocou otočného ovládača nastaviteľného valca.
2. Zapojte prístroj do elektriny.
3. Na zapnutie stlačte a podržte tlačidlo zapnúť/vypnúť (⏻).
4. Začínajte s úpravou najskôr na nižších teplotách. Vhodnú teplotu pre váš typ vlasov vyberte pomocou ovládačov na boku prístroja.
5. Tlačidlom "+" zvýšite teplotu a tlačidlom "-" teplotu znížite.

Odporúčané teploty

Teplota	Typ vlasov
150°C - 175°C	Riedke/jemné, poškodené alebo odfarbené vlasy
185°C - 195°C	Normálne, zdravé vlasy
210 °C	Husté, veľmi kučeravé a nepoddajné vlasy

Pozor: Nastavenia na najvyššiu teplotu by mali používať len skúsení spotrebitelia.

6. LED displej zobrazujúci teplotu bude blikať dovtedy, kým nie je dosiahnutá zvolená teplota.
7. Prameň vlasov vložte medzi valce v bode, kde chcete mať začiatok vlny.
8. Prikvačte prameň vlasov uzavretím valcov dokopy a podržte na mieste 5-8 sekúnd.
9. Otvorte valec a pohybujte vlnkovačom nadol po prameni vlasov na miesto, kde má začínať ďalšia vlna.
10. Opakujte okolo celej hlavy a vytvorte toľko vln, koľko len chcete.
 - Po použití stlačte a podržte tlačidlo on/off (⏻) na dve sekundy, aby ste prístroj vypli, potom ho vytiahnite zo zásuvky.
 - Tip: Pred úpravou alebo vykefovaním nechajte vlny vychladnúť; takto účes vydrží dlhšie.

Nastavenie Pro+

- Na aktivovanie nastavenia PRO+ stlačte a podržte tlačidlo + na 2 sekundy. Takto zvolíte teplotu 185°C pre zdravší účes. Na displeji sa zobrazí PRO+.
- **Funkcia uzamknutia teploty**
- Nastavte požadovanú teplotu stláčaním tlačidiel +/- a nastavenie teploty uzamknúte stlačením tlačidla 'L' na 2 sekundy. Zsvietí svetelná kontrolka .
- Na odomknutie nastavenia teploty znovu stlačte a podržte 2 sekundy tlačidlo 'L'.

USKLADNENIE, ČISTENIE A ÚDRŽBA

Pred čistením a uskladnením nechajte prístroj vychladnúť.

- Všetky povrchy utrite vlhkou utierkou.
- Nepoužívajte drsné alebo abrazívne čistiace prostriedky alebo rozpúšťadlá.

Pre ľahšie uskladnenie sa dajú valce do seba uzamknúť.

Pri uzamykaní zatvorte valce a posuňte zámok valca do uzamknutej polohy.

Na odomknutie posuňte zámok valca do odomknutej polohy.

POZN.: Prístroj nezahrievajte v uzamknutej pozícii.

RECYKLÁCIA



Aby nedochádzalo k ohrozeniu zdravia a životného prostredia vplyvom nebezpečných látok, prístroje a nabíjacie a nenabíjacie batérie označené niektorým z týchto symbolov nesmú byť likvidované s netriedeným komunálnym odpadom. výrobky a prípadne nabíjacie a nenabíjacie batérie vždy odovzdajte na príslušnom oficiálnom mieste pre recykláciu / zber.

Děkujeme, že jste si zakoupili nový výrobek značky Remington®. Přečtěte si prosím pozorně návod a uložte ho na bezpečné místo. Před použitím odstraňte veškeré obaly.

UPOZORNĚNÍ: Tento přístroj je horký. Vždy uchovávejte mimo dosah dětí.

DŮLEŽITÁ BEZPEČNOSTNÍ OPATŘENÍ

- Tento přístroj mohou používat děti ve věku od 8 let a osoby se sníženými fyzickými, sensorickými či mentálními schopnostmi nebo osoby, které výrobek nikdy nepoužívaly nebo jej neznají, pokud tak činí pod dozorem/ byly poučeny a rozumí souvisejícím rizikům. S přístrojem si nesmějí hrát děti. Děti nesmějí provádět čištění a běžnou údržbu, pokud nedosáhly věku alespoň 8 let a nejsou-li pod dozorem. Přístroj i kabel uchovávejte mimo dosah dětí mladších 8 let.
- ⊘ **Upozornění:** Tento přístroj nepoužívejte v blízkosti van, sprch, umyvadel či jiných nádob obsahujících vodu.
- Pokud přístroj používáte v koupelně, po použití ho vypojte ze sítě. Blízkost vody totiž představuje nebezpečí, i když je vypnutý.
- Pro dodatečnou ochranu se doporučuje instalace proudového chrániče RCD s vybavovacím reziduálním proudem nepřekračujícím 30mA. Požádejte o radu elektrikáře.
- Riziko popálení. Uchovávejte spotřebič mimo dosah malých dětí, zejména při používání a chlazení.
- Spotřebič vždy uložte na jeho stojan (je-li k dispozici) na horkuvzdorný, stabilní rovný povrch.
- Když je spotřebič zapojený do elektřiny, nenechávejte ho nikdy bez dozoru.
- Pokud je přírodní šňůra tohoto přístroje poškozená, okamžitě přestaňte přístroj používat a předejte ho nejbližšímu autorizovanému servisu značky Remington®, aby vám přístroj opravili či vyměnili za jiný. Vyvarujete se tak možnému nebezpečí.
- Nedovolte, aby se jakákoliv část zařízení dotkla obličeje, krku nebo hlavy.
- Napájecí šňůru a zástrčku chraňte před stykem s horkými povrchy.

- Nepoužívejte jiné nástavce než ty, které vám dodáme my.
- Přístroj nepoužívejte, pokud je poškozen či pokud nefunguje správně.
- Dávajte pozor, aby se kabel nezkroutil či nezauloval a neomotávejte ho kolem strojku Šňůru pravidelně kontrolujte, zda nejeví známky poškození.
- Tento přístroj není určen pro komerční nebo salónní použití.

ČÁSTI

- | | |
|---|---------------------------|
| 1. Otočný knoflík nastavitelné části kleští | 6. Otočná šňůra |
| 2. Nastavitelná část kleští | Ovládání: |
| 3. Pevná část kleští | ⊖ Vypínač zapnuto/vypnuto |
| 4. Kontrolky signalizující teplotu | +/- Teplotní funkce |
| 5. Zámek kleští | |

VLASTNOSTI PRODUKTU

- Rychlé zahřátí – připravena během 30 vteřin.
- Automatické bezpečnostní vypnutí – Tato jednotka se sama vypne poté, co nedojde ke stisknutí žádného tlačítka nebo pokud ji nepoužíváte po dobu 60 minut.





INSTRUKCE PRO POUŽITÍ





- Před použitím se přesvědčte, že jsou vlasy čisté, suché a bez zámočků.
- Pro speciální ochranu použijte ochranný sprej proti přehřátí.
- Oddělte vlasy, které chcete upravit jako první. Nejprve upravujte spodní vrstvy.

Volba stylu

Pomocí otočného knoflíku upravíte nastavitelnou část kleští a zvolíte styl vlny:

1. Knoflík vytáhněte směrem ven (Obr. A)
2. Knoflík ve vytažené poloze přidrže a otočte jím ve směru hodinových ručiček pro snížení nastavitelné části kleští, anebo naopak proti směru hodinových ručiček pro zvýšení (Obr. B). Otočným knoflíkem se mezi jednotlivými nastaveními otáčí vždy o polovinu otáčky (180 °). Pokud je nastavitelná část kleští v nejnižší pozici (styl 1), knoflíkem už nebude možné ve směru hodinových ručiček dále otočit.
3. Jakmile zvolíte vámi požadované nastavení, knoflík uvolněte. Knoflík se vrátí do klidové polohy (Obr. C).

Styl		Pozice nastavitelné části kleští
Styl 1 Neupravené rozčuchané vlasy		
Styl 2 Vlny pohybující se jako mořská panna		

Styl		Pozice nastavitelné části kleští
Styl 3 Šplouchající plážové vlny		
Styl 4 Hluboké výrazné vlny		

Použití

- Knoflíkem nastavitelné části kleští zvolte požadovaný styl.
- Přístroj zapojte do zásuvky.
- Pro zapnutí stiskněte a přidržte tlačítko zap/vyp (⏻).
- Začněte vlasy narovnávat nejprve na nižší teplotu. Zvolte teplotu vhodnou pro vaše vlasy pomocí kontrolky nacházejících se po straně žehličky.
- Tlačítkem "+" se teplota zvyšuje a tlačítkem "-" se teplota snižuje.

Doporučené teploty

Teplota	Typ vlasů
150°C - 175°C	Slabé/Jemné, poškozené nebo odbarvené
185°C - 195°C	Normální, zdravé vlasy 200°C
210 °C	Silné, velmi vlnité a těžko tvarovatelné

Upozornění: Nejvyšší teploty by měli používat jen ti zkušení.

- LED kontrolka displeje zobrazujícího teplotu bude blikat, dokud nebude dosaženo požadované teploty.
- Uchopte pramen vlasů a umístěte jej do kleští kulmy v tom místě, odkud si přejete, aby vlna začínala.
- Pramen vlasů secvakněte zavřením kleští kulmy a držte kleště kulmy sevřené 5–8 sekund.
- Kleště kulmy rozevřete, jeďte kulmou po prameni dolů a zastavte až v místě, odkud má začínat další vlna.
- Takto postupujte po celé hlavě a vytvořte tolik vln, kolik jen chcete.
 - Po použití stiskněte a přidržte tlačítko zap/vyp (⏻) po dobu 2 sekund, aby se přístroj vypnul, a potom přístroj vypojte ze sítě.
 - Tip: Před stylingem nebo kartáčováním nechte vlny napřed vychladnout, prodlouží se tak trvanlivost účesu.

Nastavení Pro+

- Pro aktivaci funkce PRO+ stiskněte a přidržte tlačítko + po dobu 2 sekund, vyberete tak teplotu 185 °C pro zdravější styling. Na displeji se zobrazí PRO+.

Funkce uzamykání teploty

- Nastavte požadovanou teplotu pomocí tlačítek +/- a stiskněte a držte tlačítko '2' vteřiny, čímž se nastavení teploty uzamkne. Rozsvítí se kontrolka .
- Pro odemknutí nastavení teploty znovu stiskněte a držte tlačítko '2' vteřiny.

USKLADNĚNÍ, ČIŠTĚNÍ A ÚDRŽBA**Před vyčištěním a uskladněním nechte přístroj vychladnout.**

- Otřete všechny plochy vlhkým hadříkem.
- Nepoužívejte hrubá nebo abrazivní čisticí prostředky nebo rozpouštědla.

Pro snadné skladování lze kleště kulmy v sevřené poloze uzamknout.

Chcete-li kleště kulmy uzamknout, sevřete je a posuňte zámek kleští do uzamčené polohy.

Chcete-li kleště odemknout, přesuňte zámek kleští do odemčené polohy.

POZNÁMKA: nezařívejte přístroj v uzavřené pozici.

RECYKLACE

Aby nedocházelo k ničení životního prostředí a zdraví kvůli obsaženým nebezpečným látkám, přístroje a dobíjecí i nedobíjecí baterie označené jedním z těchto symbolů nesmějí být vyhazovány do směsného komunálního odpadu. Elektrické a elektronické výrobky, a pokud to přísluší, i dobíjecí i nedobíjecí baterie, vždy likvidujte na oficiálním recyklačním/sběrném místě.

Dziękujemy za zakup nowego produktu Remington®. Przed użyciem zapoznaj się uważnie z instrukcją obsługi i zachowaj ją na przyszłość. Przed użyciem wyjmij z opakowania.

OSTRZEŻENIE: Urządzenie jest gorące. Przechowuj urządzenie z dala od dzieci.

WAŻNE WSKAZÓWKI DOTYCZĄCE BEZPIECZEŃSTWA

- Niniejszy sprzęt nie jest przeznaczony do użytkowania przez osoby (w tym dzieci) o ograniczonej zdolności fizycznej, czuciowej lub psychicznej lub osoby nie mające doświadczenia lub znajomości sprzętu, chyba że odbywa się to pod nadzorem lub zgodnie z instrukcją użytkowania sprzętu, przekazanej przez osoby odpowiadające za ich bezpieczeństwo. Należy zwracać uwagę na dzieci, aby nie bawiły się sprzętem.
- ⊘ Ostrzeżenie: Nie należy używać tego urządzenia w pobliżu wanny, prysznica, umywalki lub innych naczyń zawierających wodę.
- Jeśli urządzenie jest używane w łazience, po użyciu wyjmij wtyczkę z gniazdka, ponieważ bliskość wody stanowi zagrożenie nawet wtedy, gdy urządzenie jest wyłączone.
- Dla dodatkowej ochrony, w obwodzie elektrycznym należy zainstalować urządzenie różnicowoprądowe (RCD) o znamionowym prądzie różnicowym nieprzekraczającym 30mA. W tym zakresie należy się zwrócić do specjalisty elektryka.
- Ryzyko oparzeń. Przechowuj urządzenie w miejscu niedostępnym dla małych dzieci, szczególnie w trakcie użytkowania i podczas stygnięcia.
- Zawsze kładź urządzenie na podstawce, jeśli taka jest, albo na jakiejś żaroodpornej, stabilnej płaskiej powierzchni.
- Nie pozostawiaj bez nadzoru urządzenia podłączonego do sieci.
- Jeżeli przewód zasilający urządzenia ulegnie uszkodzeniu, natychmiast przestań wykorzystywać urządzenie i zwróć urządzenie do najbliższego autoryzowanego punktu serwisowego Remington® w celu naprawy lub wymiany dla uniknięcia zagrożenia.

- Nie dotykaj żadną częścią urządzenia do twarzy, szyi ani skóry głowy.
- Wtyczkę i przewód zasilający należy trzymać z dala od gorących powierzchni.
- Nie należy używać nakładek innych niż te, które dostarczamy.
- Nie używaj urządzenia, jeśli jest uszkodzone lub działa wadliwie.
- Nie obracaj, nie zginaj przewodu zasilającego, ani nie owijaj go wokół urządzenia. Regularnie sprawdzaj przewód, czy nie ma oznak uszkodzenia.
- Urządzenie nie jest przeznaczone do użytku zarobkowego czy też zastosowania w salonach fryzjerskich.

CZĘŚCI

- | | |
|---------------------------------|------------------------------|
| 1. Pokrętło regulacji wałka | 6. Obrotowy przewód sieciowy |
| 2. Regulowany wałek | Regulacja: |
| 3. Stały wałek | ⏻ Włącznik On/Off |
| 4. Lampki wskaźnika temperatury | +/- Funkcje temperatury |
| 5. Blokada wałka | |

OPIS PRODUKTU

- Szybkie nagrzewanie - gotowa do użycia w 30 sekund.
- Automatyczne wyłączenie - urządzenie zostanie wyłączone, jeśli przez 60 minut lub dłużej nie jest wciśnięty żaden przycisk.





INSTRUKCJA OBSŁUGI





- Przed użyciem włosy muszą być czyste, suche i rozczesane.
- Dla dodatkowego zabezpieczenia stosuj środek chroniący przed wysoką temperaturą.
- Przed układaniem rozdziel włosy na pasemka. W pierwszej kolejności układaj włosy najbliższe skóry.

Wybieranie fryzury

Przy pomocy pokrętła regulacji wałka ustaw rodzaj loków:

1. Pociągnij pokrętło (rys. A)
2. Trzymając pokrętło, obracaj nim w kierunku ruchu wskazówek zegara, aby zmniejszyć, lub przeciwnie do ruchu wskazówek zegara, aby powiększyć regulowany wałek (rys. B). Pokrętło obraca się pół obrotu (180°) między poszczególnymi ustawieniami. Zwróć uwagę, że gdy wałek znajduje się w najniższym położeniu (fryzura 1), nie przekręca się dalej w kierunku ruchu wskazówek zegara.
3. Po wybraniużądanego ustawienia zwolnij pokrętło, które wróci do swojego położenia spoczynkowego (rys. C).

Fryzura		Pozycja regulowanego wałka
Fryzura 1 Luźne, zmierzwiöne loki		
Fryzura 2 Płynne, fale syreny		

Fryzura	Pozycja regulowanego wałka
Fryzura 3 Luźne, płazowe fale 	
Fryzura 4 Głębokie, silne loki 	

Tworzenie loków

- Wybierz żądany styl fryzury za pomocą pokrętła regulacji wałka.
- Podłącz urządzenie.
- Aby wyłączyć, naciśnij i przytrzymaj (⏻) przycisk Wł/Wył.
- Rozpocznij stylizację od niższej temperatury. Wybierz odpowiednią temperaturę dla swoich włosów za pomocą przycisków na boku lokówki.
- Przycisk "+" zwiększa temperaturę, przycisk "-" obniża temperaturę.

Zalecane temperatury

Temperatura	Rodzaj włosów
150°C - 175°C	Włosy cienkie / delikatne, zniszczone lub rozjaśnione
185°C - 195°C	Normalne, zdrowe włosy
210 °C	Włosy grube, silnie skręcone i trudne do ułożenia

Ostrożnie: Najwyższe temperatury mogą być stosowane tylko przez osoby doświadczone w układaniu włosów.

- Wyświetlacz temperatury będzie migać do chwili osiągnięcia wybranej temperatury.
- Pasmo włosów umieść pomiędzy wałkami w miejscu, od którego chcesz rozpocząć stylizację loków.
- Zaciśnij wałki na pasmie włosów i przytrzymaj przez 5-8 sekund
- Otwórz wałki i przesunij lokówkę dół pasma włosów, do miejsca w jakim ma powstać kolejny lok.
- Powtarzaj czynność wokół głowy dla każdego loka.
- Po zakończeniu, naciśnij i przytrzymaj przycisk Wł/Wył (⏻) przez dwie sekundy, aby wyłączyć i wyjmij wtyczkę z gniazdka.
- Wskazówka: niech przed stylizacją lub szczotkowaniem loki ostygną, będą potem trwalsze.

Ustawienie Pro+

- Aby aktywować ustawienie PRO+ naciśnij i przytrzymaj przycisk + przez dwie sekundy. Automatycznie zostanie wybrana temperatura 185°C dla zdrowszej stylizacji. Na wyświetlaczu pojawi się PRO+.

Funkcja blokady temperatury

- Ustaw żadaną temperaturę naciskając przyciski +/- i zablokuj ustawioną temperaturę naciskając przycisk "-" przez 2 sekundy. Zaświeci się lampka "🔒".
- Aby odblokować ustawienie, naciśnij i przytrzymaj przycisk '+' przez 2 sekundy.

PRZECHOWYWANIE, CZYSZCZENIE I KONSERWACJA

Před vyčištěním a uskladněním nechte přístroj vychladnout.

- Wytrzyj wszystkie powierzchnie wilgotną szmatką.
- Nie należy używać szorstkich lub ściernych środków czyszczących.

Dla łatwego przechowywania wałki można razem zablokować.

Aby zablokować, zamknij wałki i popchnij suwak w pozycję blokady.

Aby odblokować, przesunij suwak w pozycję odblokowaną.

UWAGA: Nie wolno rozgrzewać urządzenia w pozycji zamkniętej.

RECYKLING



Aby uniknąć problemów środowiskowych i zdrowotnych spowodowanych niebezpiecznymi substancjami, sprzętu, akumulatorów i baterii oznaczonych jednym z tych symboli nie należy wyrzucać z nieposortowanymi odpadami komunalnymi. Produkty elektryczne i elektroniczne, w tym, baterie jednorazowe i akumulatory, należy zawsze utylizować w odpowiednim publicznym punkcie zbiórki odpadów/recyklingu.

Köszönjük, hogy ezt az új Remington® terméket választotta. Kérjük, olvassa el és őrizze meg a jelen utasítást. Használat előtt távolítsa el a csomagolóanyagokat.

FIGYELMEZTETÉS: A készülék forró. Gyermekek elől mindig elzárva tartandó.

FONTOS BIZTONSÁGI ELŐÍRÁSOK

- Ezt a készüléket 8 éven felüli gyerekek, valamint csökkent fizikai, szenzoros vagy mentális képességű vagy elegendő tapasztalattal és ismeretekkel nem rendelkező személyek csak akkor használhatják, ha felnőtt személy felügyeli/utasításokkal látja el őket, illetve megértették a lehetséges veszélyeket. Ne hagyja, hogy gyerekek játszanak a készülékkel. A készülék tisztítását és felhasználói karbantartását 8 éven aluli, felügyelet nélküli gyerekek nem végezhetik el. 8 éven aluli gyerekektől tartsa távol a készüléket és a kábelét.
- ⊘ **Figyelem:** Ne használja a készüléket fürdőkád, zuhanyzó, medence vagy egyéb vizet tartalmazó edény mellett.
- Ha a készüléket fürdőszobában használja, használat után húzza ki, mivel a víz közelsége veszélyt jelent, még akkor is, ha a készülék kikapcsolt állapotban van.
- A további védelem érdekében tanácsos áram-védőkapcsolót (RCD) beszerezni névleges maradék üzemi árammal, mely nem haladja meg a 30mA-t. Kérje ki villanyszerelő szakember tanácsát!
- **Égésveszély!** A készüléket kisgyermekek által el nem érhető helyen tartsa, különösen annak használata közben, illetve amíg az le nem hűl.
- A készüléket mindig annak tartójával, ha van ilyen, tegye rá egy hőálló, stabil, egyenes felületre.
- Soha ne hagyja felügyelet nélkül a készüléket, amikor az csatlakoztatva van az áramforráshoz.
- Ha a készülék tápkábele megsérül, azonnal hagyja abba a termék használatát.
 - Ne hagyja, hogy a készülék bármely része az arcához, nyakához vagy fejbőréhez érjen.
 - Tartsa távol a tápkábelét és a csatlakozó dugót a fűtött felületektől.
 - Ne használjon a mellékelt tartozékoktól eltérő kiegészítőket.
 - Ne használja a készüléket, ha az sérült, vagy nem megfelelően működik.

- Ne csavarja vagy tekerje fel a kábelt, illetve ne tekerje a készülék köré. Rendszeresen ellenőrizze a kábelt, sérülést nyomait keresve.
- A készülék nem fodrászati vagy egyéb professzionális használatra készült.

ALKATRÉSZEK

- | | |
|----------------------------|--------------------------|
| 1. Állítható csőtárcsa | 6. Körbeforgó vezeték |
| 2. Állítható csőtárcsa | Vezérlés: |
| 3. Fix cső | ⊖ Be/Ki kapcsoló |
| 4. Hőmérsékletjelző lámpák | +/- Hőmérséklet funkciók |
| 5. Csőzár | |

A TERMÉK JELLEMZŐI

- Gyors bemelegedés – 30 másodperc alatt kész.
- Automatikus biztonsági kikapcsolás – a készülék kikapcsolja magát, ha 60 percig nem nyom meg rajta egy gombot sem vagy bekapcsolva hagyja.







HASZNÁLATI UTASÍTÁSOK

- Használat előtt győződjön meg arról, hogy a haj tiszta, száraz és nincs összegubancolódva.
- A fokozott védelem érdekében használjon hővédő permetet.
- A formázás előtt válassza különálló részekre a haját. Először az alsóbb rétegeket formázza.

Stílus kiválasztása

A hullámstílus beállításához használja az állítható csőtárcsát:

1. Húzza kifelé a tárcsát (A ábra)
2. Miközben kihúzza tartja a tárcsát, forgassa az óramutató járásával megegyező irányba, hogy lefelé, vagy az óramutató járásával ellenkező irányba, hogy felfelé mozgassa az állítható csövet (B ábra). A tárcsa egy fél fordulatot (180°) tesz minden állás között. Vegye figyelembe, hogy ha a cső a legalacsonyabb helyzetben van (1. stílus), akkor nem tudja elfordítani a tárcsát az óramutató járásával megegyező irányba.
3. Ha kiválasztotta a kívánt beállítást, engedje el a tárcsát, és az visszatér nyugalmi helyzetébe (C ábra).

Stílus		Állítható cső pozíciója
1. stílus Kibomlott, kócos hullámok		
1. stílus Áramló, sellő hullámok		
3. stílus Laza, strandos hullámok		

Stílus	Állítható cső pozíciója
4. stílus Mély, határozott hullámok	

Használat

1. Az állítható csőtárcsa segítségével válassza ki a kívánt stílust.
2. Dugja be a készüléket.
3. A bekapcsoláshoz tartsa lenyomva a be/ki (⏻) gombot.
4. Először alacsonyabb hőmérsékleten kezdje a formázást. A hajtípusának megfelelő hőmérsékletet válasszon a hajformázó oldalán található szabályozók segítségével.
5. A „+” gomb növeli a hőmérsékletet, és a „-” gomb csökkenti a hőmérsékletet.

Javasolt hőmérséklet beállítás:

Hőmérséklet	Hajtípus
150°C - 175°C	Vékony szálú, károsodott vagy szőkített haj
185°C - 195°C	Normál, egészséges haj
210 °C	Vastag szálú és nehezen formázható haj

Vigyázat: A legmagasabb hőmérsékleti beállítás használata csak tapasztalt személyeknek ajánlott

6. A hőmérséklet-kijelző LED villogni kezd, amíg a kiválasztott hőmérsékletet el nem éri.
7. Fogjon egy tincset, és helyezze a csövek közé azon a ponton, ahol a hullám kezdődjön.
8. Rögzítse a tincset a csövek összezárásával és tartsa 5-8 másodpercig
9. Nyissa szét a csöveket, és mozgassa lefelé az eszközt a tincsen, és helyezze oda, ahonnan a következő hullám induljon.
10. Ismétlje a folyamatok újabb hullámok létrehozásához.
 - Használat után tartsa nyomva két másodpercig a be/ki (⏻) gombot a készülék kikapcsolásához, majd húzza ki a hálózati csatlakozót.
 - Tipp: a formázás vagy fésülés előtt hagyja lehűlni a hullámokat; ez elősegíti a frizura tartósságát.

Pro+ beállítás

- A PRO+ beállítás aktiválásához tartsa nyomva a + gombot 2 másodpercig. Ez 185°C hőmérsékletet választ az egészségesebb formázás érdekében. A PRO+ megjelenik a kijelzőn.

Hőmérséklet stabilizáló funkció

- A +/- gombok használatával állítsa be a kívánt hőmérsékletet, majd a ‘-’ gomb 2 másodpercig történő nyomva tartásával zárja le a hőmérsékletszabályozót. A lámpa kigyullad .
- A hőmérséklet stabilizálás feloldásához tartsa lenyomva a ‘-’ gombot 2 másodpercig.

TÁROLÁS, TISZTÍTÁS ÉS KARBANTARTÁS

Hagyja lehűlni a készüléket, mielőtt megtisztítaná és eltenné.

- Törölje le az összes felületet egy nedves ruhával.
- Ne használjon durva vagy dörzsölő tisztítószeret vagy oldószert.

A csövek összezárhatók az egyszerű tárolás érdekében

Az összezáráshoz csukja össze a csöveket, és állítsa a reteszt zárt helyzetbe

A nyitáshoz állítsa a reteszt nyitott helyzetbe

MEGJEGYZÉS: Lezárt állapotban ne melegítse a készüléket.

ÚJRAHASZNOSÍTÁS



Az alábbi jelölések valamelyikével ellátott készülékekben, valamint újratölthető és nem újratölthető akkumulátorokban jelen lévő veszélyes anyagok jelentette környezeti és egészségi kockázatok elkerülése érdekében ezeket tilos a háztartási hulladékkal együtt megsemmisíteni. Az elektromos és elektronikus termékeket, és, ha vannak, az újratölthető és nem újratölthető akkumulátorokat mindig a megfelelő hivatalos hulladék-újrahasznosító/begyűjtő központba kell vinni.

ЩИПЦЫ ЭЛЕКТРИЧЕСКИЕ ДЛЯ ВОЛОС

Спасибо за покупку нового изделия Remington®. Перед использованием внимательно ознакомьтесь с инструкцией и сохраните ее. Перед применением изделия снимите с него упаковку.

ПРЕДУПРЕЖДЕНИЕ: прибор горячий. Всегда храните в недоступном для детей месте.

ВАЖНЫЕ МЕРЫ БЕЗОПАСНОСТИ

- Использование, чистка, обслуживание устройства детьми старше восьми лет или лицами, не обладающими достаточными знаниями и опытом, лицами с ограниченными физическими, сенсорными или умственными способностями возможно только после соответствующего инструктажа и под надлежащим присмотром взрослого ответственного человека, чтобы обеспечить безопасную эксплуатацию устройства, а также понимание и избежание опасностей, связанных с его эксплуатацией.
- ⊘ Предупреждение: Не пользуйтесь устройством вблизи ванны, душа, бассейна или прочих емкостей с водой.
- Если устройство применяется в ванной, после использования отключите его, поскольку близость к воде составляет опасность даже при выключенном приборе.
- Для дополнительной защиты, Вам необходимо установить устройство защитного отключения (УЗО) с номинальным остаточным током срабатывания не превышающим 30 мА, в электрической цепи ванной комнаты.
- Опасность получения ожогов. Держите прибор вне досягаемости маленьких детей, особенно во время использования и охлаждения.
- Обязательно устанавливайте прибор на его подставку (при наличии) на теплостойкой, устойчивой и плоской поверхности.
- Ни в коем случае не оставляйте прибор без присмотра, когда он подсоединен к источнику питания.

- При повреждении шнура следует немедленно прекратить использование устройства и вернуть устройство в ближайший авторизованный сервисный центр Remington® для ремонта или замены, чтобы избежать опасности.
- Избегайте прикосновения частей прибора к лицу, шее или коже головы.
- Шнур питания и вилку следует держать подальше от нагретых поверхностей.
- Используйте только оригинальные аксессуары.
- Не используйте прибор, если он поврежден или работает с перебоями.
- Не перекручивайте и не перегибайте шнур, не закручивайте его вокруг прибора. Регулярно проверяйте шнур на наличие повреждений.
- Данное устройство не предназначено для коммерческого использования или применения в салонах.
- Изделие предназначено для бытовых нужд.

СОСТАВНЫЕ ЧАСТИ

- | | |
|--------------------------------------|-------------------------------------|
| 1. Колесико регулируемого барабана | 6. Вращающийся шнур |
| 2. Регулируемый барабан | Элементы управления: |
| 3. Фиксированный барабан | ⏻ Кнопка Вкл/Выкл |
| 4. Индикаторы температуры | +/- Функции регулировки температуры |
| 5. Переключатель блокировки барабана | |

ХАРАКТЕРИСТИКИ ИЗДЕЛИЯ

- Быстрый нагрев - готовность в течение 30 секунд.
- Автоматическое отключение — Устройство самостоятельно отключается, если не нажимать на кнопки и оставить его включенным на 60 минут.









ИНСТРУКЦИИ ПО ЭКСПЛУАТАЦИИ

- Перед эксплуатацией устройства убедитесь, что волосы чистые, сухие и не спутаны.
- Для дополнительной защиты используйте теплозащитный спрей.
- Перед укладкой разделите волосы. Сначала уложите нижние слои.

Выбор типа укладки

С помощью колесика регулируемого барабана задайте тип завивки:

1. Потяните колесико от себя (рис. А).
2. Удерживая колесико в выдвинутом положении, поверните его по часовой стрелке, чтобы опустить регулируемый барабан, или против часовой стрелки, чтобы поднять его (рис. В). Колесико поворачивается на половину оборота (180°) при каждой перенастройке. Обратите внимание, что колесико не удастся повернуть по часовой стрелке, если барабан переведен в самое нижнее положение (тип укладки 1).
3. После выбора необходимой настройки отпустите колесико, чтобы оно вернулось в исходное положение (рис. С).

Тип укладки		Положение регулируемого барабана
Тип укладки 1 Незаконченные растрепанные завитки		
Тип укладки 2 Плавные завитки в стиле русалки		
Тип укладки 3 Распушенные волнистые завитки		
Тип укладки 4 Основательные и четко очерченные завитки		

Использование

1. Выберите желаемый тип укладки с помощью колесика регулируемого барабана.
2. Включите устройство в сеть.
3. Для включения прибора нажмите на выключатель (⏻) и удерживайте его.
4. Сначала выполните укладку при низкой температуре. Исходя из типа ваших волос, выберите подходящую температуру при помощи кнопок управления сбоку стайлера.
5. Кнопка «+» увеличивает температуру. Кнопка «-» уменьшает температуру.

Рекомендуемые температуры

Температура	Тип волос
150°C - 175°C	Тонкие / Поврежденные или обесцвеченные волосы
185°C - 195°C	Нормальные, здоровые волосы
210°C	Толстые, сильно вьющиеся, сложно укладываемые волосы

Предупреждение: Высокой температурой должны пользоваться только опытные стилисты.

6. Светодиод отображения температуры будет мигать, пока не будет достигнута выбранная температура.
7. Возьмите прядь волос и поместите ее между барабанами в место, где должен начинаться завиток.
8. Сожмите прядь волос, сомкнув барабаны, и удерживайте ее в таком положении 5—8 секунд.
9. Разомкните барабан и переместите щипцы для завивки волос вниз по пряди в место начала следующего завитка.

10. Наматывайте волосы, создавая столько завитков, сколько необходимо.
- После использования нажмите на выключатель (⏻) и удерживайте его в течение двух секунд, чтобы выключить прибор, а затем отсоедините его от сети.
 - Совет: дайте завиткам остыть перед укладкой или расчесыванием, чтобы продлить действие завивки.

Настройка Pro+

- Для активации режима PRO+ нажмите кнопку «+» и удерживайте ее в течение 2 секунд. При этом будет выбрана температура 185° С для более щадящей укладки. PRO+ отобразится на дисплее.

Функция блокировки кнопок нагрева

- Необходимая температура выставляется кнопками +/- и фиксируется нажатием на кнопку 'L' в течение 2 секунд. Включится индикатор 🔒.
- Для разблокировки управления температурой нажмите и удерживайте в течение 2 секунд кнопку 'L'.

ХРАНЕНИЕ, ОЧИСТКА И ОБСЛУЖИВАНИЕ

Перед чисткой или хранением устройства его необходимо остудить.

- Протрите все поверхности влажной тряпкой.
- Не используйте агрессивные, абразивные моющие вещества или растворители.

Для облегчения хранения барабаны можно заблокировать вместе.

Для блокировки сомкните барабаны и установите переключатель блокировки барабана в положение блокировки.

Для разблокировки установите переключатель блокировки барабана в положение разблокировки.

ПРИМЕЧАНИЕ: Не нагревайте устройство в заблокированном положении.

ПОВТОРНАЯ ПЕРЕРАБОТКА



Во избежание воздействия вредных веществ на окружающую среду и здоровье приборы и батареи одноразового или многократного использования, помеченные одним из этих символов, необходимо утилизировать отдельно от несортированных бытовых отходов. Обязательно утилизируйте электрические и электронные изделия, а также (если это применимо) батареи одноразового или многократного использования в соответствующих официальных пунктах повторной переработки / сбора отходов.

Yeni Remington® ürününüzü satın aldığınız için teşekkür ederiz. Kullanmadan önce, lütfen bu talimatları dikkatle okuyun ve güvenli bir yerde saklayın. Kullanmadan önce ürünün tüm ambalajlarını çıkarın.

UYARI: Bu cihaz elektrikle çalışır ve yüksek ısılarla çıkar. Cihazı çocukların hiçbir zaman ulaşamayacağı yerde tutmaya özen gösterin.

ÖNEMLİ TEDBİRLER

- Bu cihaz, 8 yaş ve üzeri çocuklar ve yeterli fiziksel, duyuşsal veya zihinsel kapasitelere veya bilgi ve deneyime sahip olmayan kişiler tarafından, sadece gözetim altında olmaları/talimatlandırılmaları ve ilgili tehlikeleri kavramaları kaydıyla kullanılabilir. Çocuklar cihazla oyun oynamamalıdır. Temizlik ve kullanıcı bakımı, 8 yaş veya üzerinde ve gözetim altında olmadıkları takdirde, çocuklar tarafından yapılmamalıdır. Cihazı ve kablosunu 8 yaşından küçük çocukların ulaşamayacağı yerlerde muhafaza edin.
-  Uyarı: Bu cihazı banyo küvetleri, duş tekneleri, lavabolar veya su içeren diğer kapların yakınında kullanmayın.
- Cihazı makinesi kapalı konumda olduğunda bile civarındaki su bir tehlike oluşturduğundan, cihazı bir banyoda kullandıktan sonra fişini elektrik prizinden çekin.
- Ek koruma için, 30mA gücü aşmayan nominal artık işletim akımlı bir artık akım cihazı (RCD) kurulması tavsiye edilir. Ayrıntılı bilgi için bir elektrikçiye danışın.
- Yanma tehlikesi. Cihazı özellikle kullanım ve soğuma süreçlerinde çocukların erişemeyeceği yerde tutun.
- Cihazı her zaman (varsa) standı ile birlikte ve ısıya dayanıklı, sabit, düz bir yüzeyin üzerine yerleştirin.
- Cihazı, bir güç kaynağına bağlı olduğu zamanlarda kesinlikle gözetimsiz bırakmayın.
- Şayet bu cihazın elektrik kablosu hasar görmüşse, derhal kullanmayı bırakın ve cihazı, bir tehlikeyi önlemek üzere onarım veya yenileme işlemleri için, size en yakın Remington® yetkili servis merkezine geri götürün.
- Cihazın herhangi bir parçasının yüz, boyun veya saç derisiyle temas etmesine izin vermeyin.
- Cihazın fişini ve elektrik kablosunu sıcak yüzeylerden uzak tutun.

- Cihaza, firmamızdan temin edilen ürünler dışında parça eklemeyin.
- Cihaz hasarlı veya arızalıysa kullanmayın.
- Cihazın kablosunu bükmeyin veya dolaştırmayın ya da cihazın etrafına sarmayın. Kabloyu, herhangi bir hasar belirtisine karşı düzenli aralıklarla kontrol edin.
- Bu cihaz, ticari kullanım için veya kuaför salonlarında kullanılmak üzere tasarlanmamıştır.

PARÇALAR

- | | |
|-----------------------------------|------------------------|
| 1. Ayarlanabilir silindir kadranı | 6. Döner kordon |
| 2. Ayarlanabilir silindir | Kumandalar: |
| 3. Sabit silindir | ⬇ Açık-kapalı düğmesi |
| 4. Sıcaklık gösterge lambaları | +/- Sıcaklık işlevleri |
| 5. Silindir kilidi | |

ÜRÜN ÖZELLİKLERİ

- Hızlı ısınma - 30 saniye içinde kullanıma hazır.
- Otomatik emniyet kapatması - Bu cihaz, 60 dakika boyunca herhangi bir düğmeye basılmadığında veya açık bırakıldığında kendisini kapatacaktır.





KULLANIM TALİMATLARI





- Kullanmadan önce, saçın temiz, kuru olmasını ve dolaşık olmamasını sağlayın.
- Ekstra koruma için, ısıdan koruyucu bir sprey kullanın.
- Saçı şekillendirmeden önce bölümlere ayırın. Saçı şekillendirmeye en alt tabakadan başlayın, yukarı doğru çıkın.

Şekil seçimi

Dalgalı saç şeklini sabitlemek için ayarlanabilir silindir kadranını kullanın:

1. Kadranı dışarı doğru çekin (Şekil A)
2. Kadranı dışarı doğru tutarken, ayarlanabilir silindiri indirmek için saat yönünde veya yükseltmek için saatin aksi yönde döndürün (Şekil B). Kadran her iki ayar arasında bir yarım tur (180°) hareket edecektir. Silindir en alçak pozisyonda olduğunda (stil 1), kadranı saat yönünde döndüremeyeceğinizi not edin.
3. İstenilen ayar seçildiğinde, kadranı serbest bırakın; dinlenme pozisyonuna geri dönecektir (Şekil C).

Stil		Ayarlanabilir Silindir Pozisyonu
Stil 1 Çözülmüş, dağınık dalgalar		
Stil 2 Akıcı, deniz kızı dalgalar		

Stil		Ayarlanabilir Silindir Pozisyonu
Stil 3 Gevşek, plaj dalgaları		
Stil 4 Derin, hatları belirgin dalgalar		

Kullanım

1. Ayarlanabilir silindir kadrını kullanarak, istenilen stili seçin.
2. Cihazın fişini prize takın.
3. Çalıştırmak için açık/kapalı (⏻) düğmesine basın ve basılı tutun.
4. Şekillendirmeye önce düşük sıcaklıklarda başlayın. Saç şekillendiricinin yan kısmında bulunan kumandaları kullanarak, saç tipiniz için uygun sıcaklığı seçin.
5. "+" düğmesi sıcaklığı artıracak ve "-" düğmesi sıcaklığı azaltacaktır.

Önerilen sıcaklıklar:-

Isı	Saç tipi
150°C - 175°C	Zayıf/İnce, hasarlı veya beyaz saçlar
185°C - 195°C	Normal, sağlıklı saçlar
210 °C	Kalın, çok kıvrıkcık ve şekillendirmesi güç saçlar

Dikkat: En yüksek sıcaklıklar sadece deneyimli kişiler tarafından kullanılmalıdır

6. Sıcaklık gösterge LED'i, seçilen sıcaklığa ulaşıncaya dek yanıp sönecektir.
 7. Bir tutam saçı alın ve dalganın başlamasını istediğiniz noktada silindirler arasına yerleştirin.
 8. Saç tutamını silindirleri birbirine kapatarak sıkıştırın ve bu durumda 5-8 saniye tutarak bekleyin
 9. Silindiri açın ve dalga oluşturma cihazınızı bir sonraki dalganın başlamasını istediğiniz noktaya yerleştirerek, saç tutamından aşağı doğru ilerletin.
 10. Dilediğiniz kadar çok sayıda dalga yaratmak için, işlemi başın etrafında tekrarlayın.
- Kullanım sonrasında cihazı kapatmak ve fişini elektrik prizinden çıkarmak için açık/kapalı (⏻) düğmesine basın ve iki saniye basılı tutun.
 - İpucu: Şekillendirmeden veya fırçalamadan önce dalgaların soğumasını bekleyin; bu, stilin daha uzun süreli olmasına yardım edecektir.

Pro+ ayarı

- PRO+ ayarını etkinleştirmek için, + düğmesine basın ve 2 saniye basılı tutun. Bu işlem daha sağlıklı bir şekillendirme için 185°C sıcaklığı seçecektir. Ekranda PRO+ yazısı görüntülenecektir.

Isı Kilitleme İşlevi

- +/- düğmelerine basarak istenilen sıcaklığı ayarlayın ve ısı kumandalarını, '-' düğmesine 2 saniye boyunca basarak kilitleyin. Lamba yanacaktır .
- Isı kumandalarının kilidini açmak için, '-' düğmesine 2 saniye boyunca tekrar basın.

SAKLAMA, TEMİZLİK VE BAKIM

Cihazı temizlemeden ve kaldırmadan önce soğumasını bekleyin.

- Tüm yüzeylerini nemli bir bezle silin.
- Sert veya aşındırıcı temizleme maddeleri veya çözücüler kullanmayın.

Silindirler, kolay depolama için birbirine kilitlenebilir

Kilitlemek için, silindirleri birbirine yaklaştırın ve silindir kilidini kilitli pozisyona getirin

Kilidi açmak için, silindir kilidini kilit açık pozisyonuna getirin

NOT: Cihazı kilitli pozisyonda ısıtmayın.

GERİ DÖNÜŞÜM



Tehlikeli maddelerin yol açacağı çevre ve sağlık sorunlarını önlemek için, şu sembollerden biri ile işaretlenmiş cihazlar ve şarj edilebilir ve tek kullanımlık piller genel evsel atıklarla birlikte çöpe atılmamalıdır. Elektrikli ve elektronik ürünleri ve ilgili olabilecek şarj edilebilir ve tek kullanımlık pilleri her zaman resmi, uygun bir geri dönüşüm/toplama noktasına bırakın.

Vă mulțumim că ați achiziționat noul dvs. produs Remington®. Înainte de utilizare, citiți cu atenție aceste instrucțiuni și păstrați-le într-un loc sigur. Îndepărtați toate ambalajele înainte de folosire.

ATENȚIE: Acest aparat este fierbinte. A nu se lăsa la îndemâna copiilor.

MĂSURI DE PROTECȚIE IMPORTANTE

- Acest aparat poate fi folosit de copii în vârstă de cel puțin 8 ani și de persoane cu abilități fizice, senzoriale sau mentale reduse sau care nu au experiența și cunoștințele necesare doar dacă sunt supravegheate/au fost instruite în prealabil și au înțeles pericolele la care se expun. Este interzisă joaca copiilor cu acest aparat. Operațiunile de curățare și de întreținere nu trebuie efectuate de către copii decât dacă aceștia au peste 8 ani și sunt supravegheați. Aparatul și cablul nu trebuie lăsate la îndemâna copiilor sub 8 ani.
- ⊘ **Atenție:** Nu folosiți acest aparat lângă cadă, duș, chiuvetă sau alte recipiente ce conțin apă.
- Dacă aparatul este folosit în baie, scoateți-l din priză după utilizare, deoarece vecinătatea apei este riscantă chiar dacă aparatul este oprit.
- Pentru o protecție suplimentară, este recomandată instalarea în circuitul electric care alimentează baia, a unui dispozitiv cu curent rezidual (RCD) care să opereze cu un curent rezidual care să nu depășească 30 mA. Cereti sfatul unui electrician.
- Pericol de arsuri. Nu lăsați aparatul la îndemâna copiilor, în special pe durata folosirii și în timpul răcirii.
- Așezați întotdeauna aparatul în suportul său, dacă există, sau pe o suprafață stabilă, nivelată, termorezistentă.
- Nu plecați niciodată de lângă aparat atunci când este conectat la priză.
- În cazul în care cablul furnizat împreună cu unitatea se deteriorează, întrerupeți imediat utilizarea și returnați aparatul la cel mai apropiat dealer de service autorizat Remington® pentru reparare sau înlocuire, pentru a evita eventualele accidente.
- Nu permiteți niciunei părți a aparatului să atingă fața, gâtul sau scalpul.
- Ștecherul și cablul nu trebuie lăsate aproape de suprafețe încălzite.

- Nu folosiți alte accesorii decât cele furnizate de noi.
- Nu folosiți aparatul dacă este deteriorat sau prezintă defecte.
- Nu întoarceți sau nu înnoțați cablul, și nu îl înfășurați în jurul aparatului. Verificați cablul regulat pentru orice semne de deteriorare.
- Acest aparat nu este destinat utilizării comerciale sau în saloane de coafură.

PĂRȚI COMPONENTE

- | | |
|--|-------------------------|
| 1. Buton reglabil pentru tambur | 6. Cablu rasucibil |
| 2. Tambur reglabil | Comenzi: |
| 3. Tambur fix | ⊖ Buton Pornire/Oprire |
| 4. Lumini indicatoare pentru temperatură | +/- Funcții temperatură |
| 5. Blocare tambur | |

CARACTERISTICILE PRODUSULUI

- Încălzire rapidă în 30 de secunde.
- Oprire de siguranță automată - Această unitate se va opri singură dacă niciun buton nu este apăsat sau activat timp de 60 minute.







INSTRUCȚIUNI DE UTILIZARE



- Înainte de utilizare, asigurați-vă că părul este curat, uscat și descurcat.
- Pentru un plus de protecție, folosiți un spray pentru protecție la căldură.
- Înainte de coafare, împărțiți părul în secțiuni. Coafați mai întâi șuvițele de jos.

Selectarea stilului

Utilizați butonul reglabil al tamburului pentru a seta stilul de val:

1. Trageți butonul spre exterior (fig. A)
2. În timp ce mențineți butonul spre exterior, rotiți-l spre dreapta în jos sau spre stânga pentru a ridica tamburul reglabil (fig. B). Butonul se mișcă o jumătate de rotație (180°) între fiecare setare. Rețineți că, dacă tamburul este în cea mai mică poziție (stilul 1), nu veți putea roti butonul spre dreapta.
3. Una dintre setările dorite este selectată, eliberați butonul și acesta va reveni la poziția de repaus (fig. C).

Stil		Poziția tambur reglabil
Stilul 1 Valuri desfăcute, dezlănțuite		
Stilul 2 Valuri curgătoare, de sirenă		
Stilul 3 Valuri libere, de plajă		

Stil	Poziția tambur reglabil
Stilul 4 Valuri adânci, definite 	

Utilizare

1. Selectați stilul dorit utilizând butonul reglabil al tamburului.
2. Puneți aparatul în priză.
3. Apăsați și mențineți apăsat butonul de pornire/oprire (⏻) pentru activare.
4. Începeți coafarea la temperaturile mai mici prima oară. Selectați temperatura corespunzătoare pentru tipul părului dvs., folosind comenzile de pe lateralul aparatului.
5. Butonul "+" mărește temperatura, iar butonul "-" scade temperatura.

Temperaturi recomandate

Temperatură	Tip de păr
150°C - 175°C	Păr subțire/fin, deteriorat sau decolorat
185°C - 195°C	Păr normal, sănătos
210 °C	Păr gros, foarte creșt și dificil de coafat

Folosii mânușa de coafat pentru a evita arsurile accidentale.

6. LED-ul afișajului de temperatură va clipi până când este atinsă temperatura selectată.
7. Luați o secțiune de păr și așezați-o între tambururi în punctul de unde doriți ca valul să înceapă.
8. Prindeți secțiunea părului închizând tambururile și mențineți-le la un loc timp de 5-8 secunde
9. Deschide tamburul și mutați valul pe secțiunea părului, poziționându-l acolo unde doriți să înceapă următorul val.
10. Repetați această acțiune în jurul capului pentru a crea cât mai multe valuri dorite.
 - După utilizare, apăsați și mențineți apăsat butonul de pornire/oprire (⏻) timp de două secunde pentru a opri și deconecta apoi aparatul.
 - Sfat: lăsați valurile să se răcească înainte de coafare sau periere; acest lucru va ajuta la menținerea mai mult a stilului.

Setarea Pro+

- Pentru a activa setarea PRO+, apăsați și mențineți apăsat butonul + timp de 2 secunde. Acesta va selecta o temperatură de 185 °C pentru un design mai sănătos. Pe afișaj va apărea PRO+.

Funcție de blocare temperatură

- Reglați temperatura dorită, apăsând butoanele +/- și blocați comenzile de temperatură apăsând butonul "-" timp de 2 secunde. Becul se va aprinde "🔒".
- Pentru a debloca comenzile de temperatură, apăsați și mențineți din nou apăsat timp de 2 secunde butonul "-".

DEPOZITARE, CURĂȚARE ȘI ÎNTREȚINERE

Lăsați aparatul să se răcească înainte de a-l curăța și depozita.

- Ștergeți toate suprafețele cu o cârpă umedă.
- Nu folosiți agenți de curățare sau solvenți duri sau abrazivi.

Tambururile se pot bloca împreună pentru o depozitare ușoară

Pentru blocare, închideți tambururile și mutați blocarea tamburului în poziția blocată

Pentru deblocare, mutați blocarea tamburului în poziția deblocată

REȚINEȚI: Nu încălziți aparatul dacă este în poziție blocată.

RECICLAREA



Pentru a evita problemele de mediu și de sănătate cauzate de substanțele periculoase, aparatele și bateriile reîncărcabile și cele obișnuite marcate cu unul dintre aceste simboluri, nu trebuie eliminate împreună cu deșeurile municipale nesortate. Eliminați întotdeauna produsele electrice și electronice și, după caz, bateriile reîncărcabile și cele obișnuite, la un punct de reciclare/colectare corespunzător.

Σας ευχαριστούμε για την αγορά του νέου σας προϊόντος Remington®. Διαβάστε προσεκτικά τις παρούσες οδηγίες και φυλάξτε τις σε ασφαλές μέρος. Αφαιρέστε όλα τα υλικά συσκευασίας πριν από την χρήση.

ΠΡΟΕΙΔΟΠΟΙΗΣΗ: Αυτή η συσκευή καίει. Πάντα να την φυλάσσετε μακριά από τα παιδιά.

ΣΗΜΑΝΤΙΚΑ ΜΕΤΡΑ ΠΡΟΦΥΛΑΞΗΣ

- Αυτή η συσκευή μπορεί να χρησιμοποιηθεί από παιδιά ηλικίας άνω των 8 ετών και από άτομα με μειωμένες σωματικές, αισθητηριακές ή διανοητικές ικανότητες ή με έλλειψη πείρας και γνώσεων εφόσον υπάρχει κάποιος να τα επιτηρεί/καθοδηγεί και εφόσον έχουν κατανοήσει τους σχετικούς κινδύνους. Τα παιδιά δεν επιτρέπεται να παίζουν με τη συσκευή. Ο καθαρισμός και η συντήρηση από τον χρήστη δε θα πρέπει να γίνονται από παιδιά εκτός εάν είναι άνω των 8 ετών και υπάρχει κάποιος να τα επιβλέπει. Κρατήστε τη συσκευή και το καλώδιο μακριά από παιδιά κάτω των 8 ετών.
- ⚠ Προειδοποίηση: Μην χρησιμοποιείτε αυτή τη συσκευή κοντά σε μπανιέρες, ντουζιέρες, νιπτήρες ή άλλα δοχεία που περιέχουν νερό.
- Όταν η συσκευή χρησιμοποιείται σε λουτρό, να την βγάζετε από την πρίζα μετά από κάθε χρήση, καθώς η εγγύτητα στο νερό συνιστά κίνδυνο ακόμα και όταν η συσκευή είναι απενεργοποιημένη.
- Για πρόσθετη ασφάλεια συνιστούμε την εγκατάσταση διάταξης προστασίας παραμένουστος ρεύματος (RCD) με ονομαστικό παραμένον ρεύμα λειτουργίας που να μην υπερβαίνει τα 30mA. Για το θέμα αυτό συμβουλευτείτε ηλεκτρολόγο.
- Κίνδυνος εγκαύματος. Διατηρείτε τη συσκευή μακριά από παιδιά, ιδιαίτερα κατά τη διάρκεια της χρήσης και όταν την αφήνετε να κρυώσει.
- Να τοποθετείτε πάντα τη συσκευή μαζί με τη βάση της, εάν υπάρχει, πάνω σε θερμοανθετική, σταθερή, επίπεδη επιφάνεια.
- Ποτέ μην αφήνετε τη συσκευή χωρίς επιτήρηση, όταν είναι συνδεδεμένη στην πρίζα.

- Αν το καλώδιο τροφοδοσίας αυτής της μονάδας φθαρεί, διακόψτε αμέσως τη χρήση και επιστρέψτε τη συσκευή στο πλησιέστερο εξουσιοδοτημένο Service Remington.
- Μην αφήνετε οποιοδήποτε τμήμα της συσκευής να έρθει σε επαφή με το πρόσωπο, τον αυχένα ή το δέρμα του κεφαλιού.
- Φροντίστε το βύσμα και το καλώδιο του ρεύματος να παραμένουν μακριά από θερμαινόμενες επιφάνειες.
- Μη χρησιμοποιείτε άλλα εξαρτήματα εκτός από αυτά που σας προμηθεύουμε εμείς.
- Μην χρησιμοποιείτε τη συσκευή εφόσον έχει υποστεί βλάβη ή δυσλειτουργεί.
- Να μην επιτρέπετε τη συστροφή ή την τσάκισή του καλωδίου και να μην το τυλίγετε γύρω από τη συσκευή. Ελέγχετε το καλώδιο τακτικά για σημάδια φθοράς.
- Αυτή η συσκευή δεν προορίζεται για εμπορική χρήση ή χρήση σε κομμωτήριο.

ΜΕΡΗ

- | | |
|--|------------------------------|
| 1. Επιλογέας προσαρμοζόμενου κυλίνδρου | 6. Περιστρεφόμενο καλώδιο |
| 2. Προσαρμοζόμενος κύλινδρος | Χειριστήρια: |
| 3. Σταθερός κύλινδρος | ϕ Διακόπτης λειτουργίας |
| 4. Ενδεικτικές λυχνίες θερμοκρασίας | +/- Λειτουργίες θερμοκρασίας |
| 5. Κλείστρο κυλίνδρων | |

ΧΑΡΑΚΤΗΡΙΣΤΙΚΑ ΠΡΟΪΟΝΤΟΣ

- Γρήγορη θέρμανση - ετοιμότητα χρήσης σε 30 δευτερόλεπτα.
- Αυτόματη απενεργοποίηση ασφαλείας – Η συσκευή απενεργοποιείται αν δεν πατηθεί κανένα κουμπί ή παραμείνει ενεργοποιημένη για περισσότερα από 60 λεπτά.









ΟΔΗΓΙΕΣ ΧΡΗΣΗΣ

- Πριν από τη χρήση, φροντίστε τα μαλλιά σας να είναι καθαρά, στεγνά και ξεμπερδεμένα.
- Για επιπρόσθετη προστασία, χρησιμοποιήστε ένα σπρέι προστασίας από τη θερμότητα.
- Χωρίστε τα μαλλιά πριν από το φορμάρισμα. Να ξεκινάτε το φορμάρισμα από τις χαμηλότερες τούφες.

Επιλογή στυλ

Χρησιμοποιήστε τον επιλογέα προσαρμοζόμενου κυλίνδρου για να σταθεροποιήσετε το κυματιστό στυλ:

1. Τραβήξτε τον επιλογέα προς τα έξω (εικ. Α)
2. Κρατώντας τον επιλογέα έξω, περιστρέψτε τον προς τα δεξιά για να κατεβάσετε ή, προς τα αριστερά για να ανεβάσετε τον προσαρμοζόμενο κύλινδρο (εικ. Β). Ο επιλογέας μετακινείται κατά μισή περιστροφή (180°) μεταξύ των δύο ρυθμίσεων. Σημειώνεται ότι, εάν ο κύλινδρος βρίσκεται στην κατώτερη θέση του (στυλ 1), δεν θα μπορείτε να περιστρέψετε τον επιλογέα προς τα δεξιά.
3. Αφού επιλέξετε την επιθυμητή ρύθμιση, ελευθερώστε τον επιλογέα και αυτός θα επιστρέψει στη θέση ηρεμίας του (εικ. C).

Στυλ		Θέση προσαρμοζόμενου κυλίνδρου
Στυλ 1 Ελεύθερα, ανακατεμένα κυματιστά μαλλιά		
Στυλ 2 Αέρινα κυματιστά μαλλιά		
Στυλ 3 Χαλαρά κυματιστά μαλλιά παραλίας		
Στυλ 4 Βαθιά, σταθερά κυματιστά μαλλιά		

Χρήση

- Επιλέξτε το επιθυμητό στυλ χρησιμοποιώντας τον επιλογέα προσαρμοζόμενου κυλίνδρου.
- Συνδέστε τη συσκευή στην πρίζα.
- Πατήστε παρατεταμένα το κουμπί ενεργοποίησης/απενεργοποίησης (⏻) για ενεργοποίηση.
- Ξεκινήστε το φορμάρισμα με χαμηλότερες θερμοκρασίες στην αρχή. Επιλέξτε την κατάλληλη θερμοκρασία για τον τύπο μαλλιών σας χρησιμοποιώντας τα κουμπιά που βρίσκονται στην πλαϊνή πλευρά της μασιάς.
- Το κουμπί «+» αυξάνει τη θερμοκρασία και το κουμπί «-» την μειώνει.

Συνιστώμενες θερμοκρασίες

Θερμοκρασία	Τύπος μαλλιών
150°C - 175°C	Λεπτά/ ευαίσθητα, ταλαιπωρημένα ή με ντεκαπάζ
185°C - 195°C	Κανονικά, υγιή μαλλιά
210 °C	Σκληρά μαλλιά, πολύ σγουρά με δυσκολία στο φορμάρισμα

Προσοχή: Οι πιο υψηλές θερμοκρασίες θα πρέπει να χρησιμοποιούνται μόνο από άτομα με πείρα στο φορμάρισμα.

- Η ένδειξη LED της θερμοκρασίας θα αναβοσβήνει έως ότου επιτευχθεί η επιλεγμένη θερμοκρασία.
- Πάρτε μια τούφα και τοποθετήστε την ανάμεσα στους κυλίνδρους, στο σημείο όπου θέλετε να ξεκινούν τα κύματα.
- Σφίξτε την τούφα κλείνοντας τους κυλίνδρους μαζί και κρατήστε στη θέση αυτή για 5-8 δευτερόλεπτα
- Ανοίξτε τον κύλινδρο και μετακινήστε τη συσκευή προς τα κάτω στην τούφα, τοποθετώντας την εκεί όπου θέλετε να ξεκινά το επόμενο κύμα.
- Επαναλάβετε σε όλο το κεφάλι για να δημιουργήσετε όσα κύματα θέλετε.

- Μετά από τη χρήση, πατήστε παρατεταμένα το κουμπί ενεργοποίησης/απενεργοποίησης (⏻) για δύο δευτερόλεπτα ώστε η συσκευή να απενεργοποιηθεί και, έπειτα, αποσυνδέστε την από την πρίζα.
- Συμβουλή: αφήστε να κρυσώσουν πριν από το χτένισμα ή το βούρτσισμα. Έτσι το στυλ θα έχει μεγαλύτερη διάρκεια.

Ρύθμιση Pro+

- Για ενεργοποίηση της ρύθμισης PRO+, πατήστε παρατεταμένα το κουμπί + για 2 δευτερόλεπτα. Έτσι θα επιλεγεί μια θερμοκρασία 185°C για χτένισμα με πιο υγιή μαλλιά. Η ένδειξη PRO+ θα εμφανίζεται στην οθόνη.

Λειτουργία κλειδώματος θερμοκρασίας

- Ρυθμίστε την επιθυμητή θερμοκρασία πατώντας τα κουμπιά +/- και κλειδώστε τα χειριστήρια θερμοκρασίας πατώντας το κουμπί '-/' για 2 δευτερά. Θα ανάψει η λυχνία 🔒.
- Για να ξεκλειδώσετε τα χειριστήρια θερμοκρασίας, πατήστε και κρατήστε πατημένο το κουμπί '-/' και πάλι για 2 δευτερά.

ΑΠΟΘΗΚΕΥΣΗ, ΚΑΘΑΡΙΣΜΟΣ ΚΑΙ ΣΥΝΤΗΡΗΣΗ

Να αφήνετε τη συσκευή να κρυσώσει προτού την καθαρίσετε ή την αποθηκεύσετε.

- Σκουπίστε όλες τις επιφάνειές της με ένα βρεγμένο πανί.
- Μη χρησιμοποιείτε σκληρά ή αποξεστικά καθαριστικά ή διαλύτες.

Οι κύλινδροι μπορούν να κλειδώσουν μαζί για εύκολη αποθήκευση

Για κλείδωμα, κλείστε τους κύλινδρους και μετακινήστε το κλείστρο κυλίνδρων στην κλειδωμένη θέση

Για ξεκλείδωμα, μετακινήστε το κλείστρο κυλίνδρων στη θέση ξεκλειδώματος

ΣΗΜΕΙΩΣΗ: Μη θερμαίνετε τη μονάδα στη θέση ασφάλισης.

ΑΝΑΚΥΚΛΩΣΗ



Για την αποφυγή προβλημάτων στο περιβάλλον και την υγεία λόγω επιβλαβών ουσιών, οι συσκευές και οι επαναφορτιζόμενες και μη επαναφορτιζόμενες μπαταρίες που επισημαίνονται με κάποιο από αυτά τα σύμβολα, δεν πρέπει να απορρίπτονται με τα κοινά οικιακά απορρίμματα. Να απορρίπτετε πάντα τις ηλεκτρικές και ηλεκτρονικές συσκευές και, όπου χρειάζεται, τις επαναφορτιζόμενες και μη επαναφορτιζόμενες μπαταρίες, σε κατάλληλο, επίσημο σημείο συλλογής/ανακύκλωσης.

Zahvaljujemo se vam za nakup novega izdelka Remington®. Prosimo, da skrbno preberete ta navodila in jih varno shranite. Pred uporabo odstranite vso embalažo.

OPOZORILO: Ta naprava je vroča. Vedno naj bo nedosegljiva otrokom.

POMEMBNA VARNOSTNA NAVODILA

- To napravo smejo uporabljati otroci, stari najmanj 8 let, in osebe z zmanjšanimi fizičnimi, čutnimi ali duševnimi sposobnostmi ali s pomanjkljivimi izkušnjami in znanjem, če so pri tem pod nadzorom oz. dobijo navodila in razumejo s tem povezana tveganja. Otroci se z napravo ne smejo igrati. Otroci ne smejo čistiti in vzdrževati naprave, če niso starejši od 8 let ter pod nadzorom. Napravo in kabel varujte pred dosegom otrok, mlajših od 8 let.
- ⚠ Opozorilo: Te naprave ne uporabljajte v bližini kadi, prh, latorjev in drugih posod z vodo.
- Če napravo uporabljate v kopalnici, jo po uporabi odklopite, saj bližina vode predstavlja nevarnost tudi, ko je naprava izklopljena.
- Za dodatno zaščito priporočamo, da vgradite v električni tokokrog zemljostično zaščitno stikalo (RCD) z nazivnim prožilnim tokom, ki ne presega 30 mA. Za nasvet se obrnite na elektroinstalaterja.
- Nevarnost opeklin. Napravo hranite nedosegljivo mlajšim otrokom, še posebej med uporabo in med ohlajanjem.
- To napravo vedno uporabljajte z njenim stojalom, in če obstaja, na toplotno odporni stabilni in ravni površini.
- Naprave nikoli ne pustite brez nadzora, ko je priključena v električno omrežje.
- Če se poškoduje priključni kabel te enote, napravo takoj prenehajte uporabljati in jo vrnite v najbližji pooblaščen servis Remington® za popravilo ali zamenjavo, da preprečite nevarnost.
- Ne pustite, da se kateri koli del naprave dotakne obraza, vratu ali lasišča.
- Napajalni vtič in kabel varujte pred vročimi površinami.
- Ne uporabljajte priključkov, ki jih ne dobavlja naše podjetje.
- Naprave ne uporabljajte, če je poškodovana ali ne deluje pravilno.
- Kabla ne uvijajte in ga ne ovijajte okrog naprave. Redno ga pregledujte, če kaže znake poškodb.
- Ta naprava ni namenjena za komercialno uporabo ali salone.

DELI

- | | |
|--------------------------------|---------------------------|
| 1. Gumb za prilagodljivi valj | 6. Vrtljivi kabel |
| 2. Prilagodljivi valj | Upravljalni elementi: |
| 3. Fiksni valj | ⊖ Stikalo za vklop/izklop |
| 4. Lučke kazalnika temperature | +/- Funkcije temperature |
| 5. Zaklep valjev | |

LASTNOSTI IZDELKA

- Hitro segrevanje – pripravljeno v 30 sekundah.
- Samodejni varnostni izklop – ta enota se samodejno izklopi, če ne pritisnete nobenega gumba ali če pozabite vključeno 60 minut.









NAVODILA ZA UPORABO

- Pred uporabo poskrbite, da so lasje čisti, suhi in brez vozlov.
- Za dodatno zaščito uporabite pršilo za toplotno zaščito.
- Lase ostrizite pred oblikovanjem. Najprej oblikujte spodnje plasti.

Izbira oblikovanja

Uporabite gumb za prilagodljivi valj, da izberete način kodrov:

1. Gumb potegnite navzven (slika A).
2. Ko gumb držite zunaj, ga zavrtite v smeri urinega kazalca ali v nasprotni smeri urinega kazalca, da dvignete prilagodljivi valj (slika B). Gumb se med vsako nastavitvijo obrne za pol obrata (180°). Upoštevajte, če je valj na najnižjem položaju (oblikovanje 1), ga ne boste mogli obrniti v smeri urinega kazalca.
3. Ko ste izbrali zeleno nastavitev, sprostite gumb in vrnil se bo v svoj pogrezljivi položaj (slika C).

Oblikovanje		Položaj prilagodljivega valja
Oblikovanje 1 Rahli neurejeni kodri		
Oblikovanje 2 Mehko padajoči kodri		
Oblikovanje 3 Sproščeni kodri kot s plaže		
Oblikovanje 4 Močno definirani kodri		

Uporaba

1. Izberite želeni način oblikovanja z gumbom za prilagodljivi valj.
2. Priključite napravo.
3. Pridržite gumb za vklop/izklop (⏻), da prižgete napravo.
4. Najprej začnite oblikovati pri nižjih temperaturah. Izberite primerno temperaturo za svojo vrsto las s krmilnimi elementi na strani oblikovalnika.
5. Gumb »+« bo zvišal temperaturo in gumb »-« bo znižal temperaturo.

Priporočene temperature

Temperatura	Vrsta las
150°C - 175°C	Tanki, poškodovani ali beljeni lasje
185°C - 195°C	Običajni, zdravi lasje
210°C	Debeli lasje, močno skodrani lasje in lasje, ki se upirajo oblikovanju

Pozor: Najvišje temperature naj uporabljajo samo izkušeni frizerji.

6. Lučka prikazovalnika temperature bo utripala, dokler ni dosežena želena temperatura.
 7. Vzemite pramen las in ga namestite med valja tam, kjer želite, da se začne koder.
 8. Pramen zaprite z valjema in pridržite na mestu 5–8 sekund.
 9. Odprite valj in se z oblikovalnikom pomaknite navzdol po pramenu las, kjer želite, da se začne naslednji koder.
 10. Postopek ponovite po celotni glavi, da ustvarite toliko kodrov, kot jih želite.
- Po uporabi pridržite gumb za vklop/izklop (⏻) za dve sekundi, da ugasnete napravo, nato jo izklopite iz električnega omrežja.
 - Nasvet: pustite, da se kodri ohladijo, preden jih oblikujete ali počesete, tako bodo obstojnejši.

Nastavitev Pro+

- Za aktivacijo nastavitve PRO+ pridržite gumb + 2 sekundi. Tako boste izbrali temperaturo 185 °C za bolj zdravo oblikovanje. Ikona PRO+ se bo pojavila na prikazovalniku.

Funkcija zaklepanja temperature

- Nastavite želeno temperaturo s pritiskom na gumba +/- in zaklenite nastavitev temperature, tako da za 2 sekundi pritisnete tipko »-«. Zasvetila bo lučka .
- Če želite odkleniti nastavitev temperature, znova pritisnite gumb »-« za 2 sekundi.
- Za izklop turbo funkcije neprekinjeno držite gumb + 2 sekundi in izdelek se vrne na prej nastavljeno temperaturo.

SHRANJEVANJE, ČIŠČENJE IN VZDRŽEVANJE**Pred čiščenjem in shranjevanjem pustite, da se naprava ohladi.**

- Vse površine obrišite z vlažno krpo.
- Ne uporabljajte ostrih ali abrazivnih čistil ali topil.

Valja je mogoče zakleniti skupaj za lažje shranjevanje.

Če ju želite zakleniti, zaprite valja in nato potisnite zaklep valjev v položaj za zaklepanje.

Če ju želite odkleniti, potisnite zaklep valjev v odklenjen položaj.

OPOMBA: Naprave ne segregajte v zaklenjenem položaju.

REKILIRANJE



Za preprečitev okoljskih in zdravstvenih težav zaradi nevarnih snovi naprav in polnilnih in navadnih baterij, označenih z enim od teh simbolov, ni dovoljeno odstraniti med nesortirane komunalne odpadke. Električne in elektronske izdelke in, kjer velja, tudi polnilne in navadne baterije odstranite na ustreznem uradnem mestu za recikliranje/zbiranje.

Hvala vam na kupnji Vašeg novog Remington * proizvoda. Molimo pažljivo pročitajte ove upute i sačuvajte ih na sigurnom. Uklonite svu ambalažu prije uporabe.

UPOZORENJE: Ovaj uređaj je vruć. Uvijek držite van dosega djece.

VAŽNE SIGURNOSNE MJERE

- Ovaj uređaj mogu koristiti djeca starija od osam godina i osobe sa smanjenim fizičkim, osjetilnim ili mentalnim sposobnostima ili osobe s nedostatkom iskustva i znanja, samo ako su pod nadzorom / upućene i ako razumiju moguće opasnosti. Djeca se ne smiju igrati uređajem. Čišćenje i održavanje mogu vršiti djeca starija od osam godina i pod nadzorom. Držite aparat i kabel izvan dohvata djece mlađe od 8 godina.
- ⚠ Upozorenje: Upozorenje: nemojte koristiti ovaj uređaj u blizini kada, tuševa, umivaonika ili drugih posuda s vodom.
- Kad se uređaj koristi u kupaonici, izvucite utikač iz utičnice poslije uporabe, jer blizina vode predstavlja opasnost čak i kad je uređaj isključeno.
- U svrhu dodatne zaštite preporuča se postavljanje zaštitne strujne sklopke (RCD) s preostalom nazivnom radnom strujom koja ne prelazi 30 mA. Obratite se električaru za savjet.
- Opasnost od opekline. Držite uređaj van dosega male djece, posebice tijekom uporabe i dok se hladi.
- Uvijek postavljajte uređaj sa svojim postoljem, ako postoji, na stabilnu, ravnu površinu, otpornu na toplinu.
- Nikada nemojte ostavljati uređaj bez nadzora kad je priključen na električnu struju.
- Ako dođe do oštećenja kabela ove jedinice, odmah prekinite uporabu i vratite uređaj u najbliži ovlaštenu Remington® servis na popravak ili zamjenu kako bi se izbjegla opasnost.
- Ne dozvolite da bilo koji dio uređaja dodirne lice, vrat ili tjeme.
- Držite utikač i kabel daleko od zagrijanih površina.
- Nemojte koristiti druge nastavke osim onih koje ste dobili s uređajem.
- Nemojte koristiti uređaj ako je oštećen ili neispravan.
- Ovaj uređaj nije namijenjen za komercijalnu ili profesionalnu uporabu.

- Nemojte uvrtni ili savijati kabel i nemojte ga namatati oko uređaja. Redovito provjeravajte postoje li bilo kakvi znakovi oštećenja kabela.

DIJELOVI

- | | |
|-------------------------------------|--------------------------------------|
| 1. Dio za biranje podesive cijevi | 6. Zakretni kabel |
| 2. Podesiva cijev | Regulatori: |
| 3. Fiksna cijev | ⊖ Gumb za isključivanje/uključivanje |
| 4. Indikatorska svjetla temperature | +/- Funkcije temperature |
| 5. Zaključavanje cijevi | |

OBILJEŽJA PROIZVODA

- Brzo zagrijavanje – spreman za 30 sekundi.
- Automatsko sigurnosno isključivanje – Ovaj uređaj će se sam isključiti ako se niti jedan gumb ne pritisne ili nakon 60 minuta ako je uređaj i dalje uključen.







UPUTE ZA UPORABU



- Prije uporabe kosa mora biti oprana, suha i raščesljana.
- Za dodatnu zaštitu rabite raspršivač za zaštitu od topline.
- Raspodijelite kosu na pramenove. Prvo oblikujte donje pramenove.

Odabir oblikovanja

Koristite dio za biranje podesive cijevi kako biste podesili oblikovanje talasa:

- Povucite dio za biranje prema vani (sl. A)
- Dok je dio za biranje izvučen, okrenite ga u smjeru kazaljke na satu da biste spustili podesivu cijev, ili ga okrenite u smjeru suprotnom od kazaljke na satu da biste je podigli (sl. B). Između dvije postavke, dio za biranje se okreće za pola okretaja (180°). Napominjemo da ako je cijev u najnižem položaju (oblikovanje 1), nećete moći okrenuti cijev u smjeru kazaljke na satu.
- Kad ste odabrali željenu postavku, otpustite dio za biranje i on će se vratiti u svoj položaj mirovanja (sl. C).

Oblikovanje		Položaj podesive cijevi
Oblikovanje 1 Otvoreni, razbarušeni valovi		
Oblikovanje 2 Valovi poput sirene		
Oblikovanje 3 Opušteni „morski“ valovi		

Oblikovanje	Položaj podesive cijevi
Oblikovanje 4 Čvrsto definirani valovi 	

Uporaba

1. Odaberite željeno oblikovanje koristeći dio za biranje podesive cijevi.
2. Uključite proizvod u strujnu mrežu.
3. Za uključivanje, pritisnite i držite pritisnutim gumb za uključivanje/isključivanje (⏻).
4. Krenite s oblikovanjem frizure na najnižoj temperaturi prvo. Koristeći kontrolne tipke sa strane uređaja, odaberite temperaturu rada koja je pogodna za vaš tip kose.
5. Gumb „+“ će povećavati temperaturu, a gumb „-“ će je smanjivati.

Preporučene temperature

Temperatura	Vrsta kose
150°C - 175°C	Tanka/slaba, oštećena ili izbijeljena kosa
185°C - 195°C	Normalna, zdrava kosa
210 °C	Gusta, jako kovrčava kosa, koju je teško oblikovati

Oprez: najviše temperature trebaju koristiti samo osobe s iskustvom.

6. LED zaslon za prikaz temperature će treperiti dok se ne dostigne željena temperatura.
 7. Uzmite pramen kose i stavite ga između cijevi na mjestu na kojem želite početi stvaranje valova.
 8. Stegnite pramen kose tako što ćete zatvoriti cijevi zajedno i držati ih u mjestu 5-8 sekundi.
 9. Otvorite cijev i pomjerite uređaj za stvaranje valova duž pramena kose postavljajući ga tamo gdje želite početi sa stvaranjem sljedećeg vala.
 10. Ponovite ovaj postupak na cijeloj glavi dok ne stvorite željeni broj valova.
- Nakon uporabe, pritisnite i držite pritisnutim gumb za uključivanje/isključivanje (⏻) dvije sekunde kako biste isključili uređaj; potom izvucite utikač iz utičnice električne mreže.
 - Savjet: prije oblikovanja ili četkanja, ostavite valove da se ohlade; to će vam pomoći da produžite trajanje frizure.

Postavka Pro+

- Za aktiviranje postavke PRO+, pritisnite i držite pritisnutim gumb + u trajanju od 2 sekunde. Time se automatski odabira temperatura od 185 °C za zdravije oblikovanje. Na zaslonu će se pojaviti natpis PRO+.

Funkcija blokiranja temperature

- Pritiskom na gumb +/- postavite željenu temperaturu pa blokirajte temperaturu držeći gumb 'L' pritisnutim 2 sekunde. Svjetlo će se upaliti 🔒. Kako biste deblokirali temperaturu, ponovo pritisnite i držite gumb 'L' pritisnutim 2 sekunde.
- Za uključivanje funkcije turbo pojačivača, držite tipku '+' još 2 sekunde i proizvod će se vratiti na prethodno postavljenu temperaturu.

ČUVANJE, ČIŠĆENJE I ODRŽAVANJE

Ostavite da se uređaj ohladi prije čišćenja i pohranjivanja.

- Vse površine obrišite z vlažno krpo.
- Ne uporabljajte ostrih ali abrazivnih čistil ali topil.

Cijevi se mogu zaključati zajedno za lako spremanje.

Za zaključavanje, zatvorite cijevi i gurnite dio za zaključavanje cijevi na zaključani položaj.

Za otključavanje gurnite dio za zaključavanje cijevi na otključani položaj.

NAPOMENA: nemojte zagrijavati uređaj kad je u blokiranom položaju.

RECIKLAŽA



Kako bi se izbjegle štetne posljedice na okoliš i zdravlje zbog opasnih supstanci, uređaji i punjive i nepunjive baterije obilježene jednim od ovih simbola ne smiju se zbrinjavati kao nerazvrstani komunalni otpad. Uvijek odložite električne i elektroničke proizvode i, gdje je primjenljivo, punjive i nepunjive baterije, u odgovarajućem zvaničnom mjestu za sakupljanje/reciklažu.

Zahvaljujemo vam na kupovini novog Remington® proizvoda. Molimo vas da pažljivo pročitate ova uputstva i da ih sačuvate na sigurnom mestu. Uklonite svu ambalažu pre upotrebe.

UPOZORENJE! Ovaj aparat je vruć. Držite van domašaja dece.

VAŽNE MERE BEZBEDNOSTI

- Ovaj aparat mogu da koriste deca starija od 8 godina i osobe sa smanjenim fizičkim, senzornim ili mentalnim sposobnostima, ili osobe koje nemaju iskustva i znanja ako su pod nadzorom ili rade po uputstvima i ako shvataju uključene opasnosti. Deca ne smeju da se igraju aparatom. Čišćenje i održavanje ne smeju da vrše deca, osim ako nisu starija od 8 godina i pod nadzorom. Držite aparat i kabl van domašaja dece mlađe od 8 godina.
- ⊘ Nemojte koristiti ovaj aparat u blizini kada, tuševa ili umivaonika ili drugih posuda sa vodom.
- Kada se aparat koristi u kupatilu, iskopčajte ga nakon upotrebe, obzirom da blizina vode predstavlja opasnost čak i kada je aparat isključen.
- Kao dodatna zaštita, u električnom krugu kupatila preporučuje se postavljanje zaštitne strujne sklopke (RCD) sa preostalom nazivnom radnom strujom koja ne prelazi 30 mA. Obratite se električaru za savet.
- Opasnost od opekotina. Držite aparat van domašaja dece, posebno za vreme upotrebe i dok se hladi.
- Nikada nemojte ostavljati aparat bez nadzora kad je priključen na električnu struju.
- Uvek postavljajte aparat sa svojim postoljem, ako postoji, na stabilnu, ravnu površinu, otpornu na toplotu.
- Ako se kabl ove jedinice ošteti, odmah prekinite upotrebu i vratite aparat u najbliži ovlašćeni Remington servis na popravku ili zamenu da bi se izbegla opasnost.
 - Nemojte dozvoliti da bilo koji deo aparata dodirne lice, vrat ili kožu glave.
 - Držite utikač i kabl daleko od zagrejanih površina.
 - Nemojte koristiti nastavke drugih proizvođača.
 - Ne koristite aparat ako je oštećen ili neispravan. Redovno proveravajte da li postoje bilo kakvi znaci oštećenja kabla.

- Nemojte uvrtni ili savijati kabl ili ga namotavati oko aparata.
- Ovaj aparat nije namenjen za komercijalnu ili profesionalnu upotrebu.

DELOVI

- | | |
|------------------------------------|-----------------------------------|
| 1. Deo za biranje podesive cevi | 6. Savitljivi kabl |
| 2. Podesiva cev | Kontrole: |
| 3. Fiksna cev | ⏻ Prekidač uključeno / isključeno |
| 4. Indikatorska svetla temperature | +/- Funkcije temperature |
| 5. Deo za zaključavanje cevi | |

DODATNE OSOBINE

- Brzo zagrevanje - spremna za upotrebu za 30 sekundi.
- Automatsko sigurnosno isključivanje - ova jedinica će se sama isključiti ako se ne pritisne nijedan taster ili ako se ostavi uključena više od 60 minuta.







UPUTSTVA ZA UPOTREBU



- Pre upotrebe kosa mora da bude čista, suva i raščešljana.
- Za dodatnu zaštitu koristite sprej za zaštitu od toplote.
- Pre oblikovanja kose razdelite je na pramenove. Prvo oblikujte donje pramenove.

Odabiranje oblikovanja

Koristite deo za biranje podesive cevi da biste podesili oblikovanje talasa:

1. Povucite deo za biranje prema spolja (sl. A)
2. Dok je deo za biranje izvučen, okrenite ga u smeru kazaljke na satu da biste spustili podesivu cev, ili ga okrenite u smeru suprotnom od kazaljke na satu da biste je podigli (sl. B). Između dve postavke, deo za biranje se okreće za pola obrta (180°). Napominjemo da ako je cev u najnižem položaju (oblikovanje 1), nećete moći da okrenete cev u smeru kazaljke na satu.
3. Kad ste odabrali željenu postavku, otpustite deo za biranje i on će se vratiti u svoj položaj mirovanja (sl. C).

Oblikovanje		Položaj podesive cevi
Oblikovanje 1 Otvoreni, razbarušeni talasi		
Oblikovanje 2 Talasi poput sirene		
Oblikovanje 3 Opušteni talasi - "morska frizura"		

Oblikovanje	Položaj podesive cevi
Oblikovanje 4 Čvrsto definisani talasi 	

Upotreba

1. Odaberite željeno oblikovanje koristeći deo za biranje podesive cevi.
2. Priključite proizvod u mrežno napajanje.
3. Za uključivanje, pritisnite i držite pritisnutim taster za uključivanje/isključivanje (⏻).
4. Izaberite odgovarajuću temperaturu za svoj tip kose koristeći „+“ i „-“ kontrole temperature sa strane proizvoda. Započnite oblikovanje kose prvo na nižim temperaturama.
5. Tasterom „+“ temperatura se povećava, a tasterom „-“ se smanjuje.

Preporučene temperature

Temperatura	Vrsta kose
150°C - 175°C	Tanka/slaba, oštećena ili izbeljena kosa.
185°C - 195°C	Normalna, zdrava kosa.
210 °C	Gusta kosa koju je teško oblikovati.

Oprez: najviše temperature trebaju koristiti samo frizeri sa iskustvom.

6. LED na displeju za prikaz temperature će treperiti dok se ne dostigne odabrana temperatura.
 7. Uzmite pramen kose i stavite ga između cevi na mestu na kojem želite da počne stvaranje talasa.
 8. Stegnite pramen kose tako što ćete zatvoriti cevi zajedno i držite ih u mestu 5-8 sekundi.
 9. Otvorite cev i pomerite presu za stvaranje talasa duž pramena kose postavljajući je tamo gde želite da počnete sa sledećim talasom.
 10. Ponovite ovaj postupak po celoj glavi da biste stvorili željeni broj talasa.
- Nakon upotrebe, pritisnite i držite pritisnutim taster za isključivanje, da biste isključili aparat i potom izvucite utikač iz utičnice.
 - Savet: pre oblikovanja ili četkanja, ostavite talase da se ohlade; to će vam pomoći da produžite frizuru.

Postavka Pro+

- Za aktiviranje postavke PRO+, pritisnite i držite pritisnutim taster + u trajanju od 2 sekunde. Time će se odabrati temperatura od 185 °C za zdravije oblikovanje. Na ekranu će se pojaviti simbol PRO+.

Funkcija zaključavanja temperature

- Postavite željenu temperaturu upotrebom tastera + i -, a zatim zaključajte postavke pritiskom na taster „-“ u trajanju od 2 sekunde. Upaliće se svetlo (🔒).
- Za otključavanje kontrola temperature, pritisnite i držite pritisnutim taster „-“ u trajanju od 2 sekunde.

ODLAGANJE, ČIŠĆENJE I ODRŽAVANJE

Ostavite da se aparat ohladi pre čišćenja i čuvanja.

- Obrišite sve površine vlažnom tkaninom.
- Ne koristite gruba ili abrazivna sredstva za čišćenje ili rastvarače.

Za lakše odlaganje, cevi mogu da budu zaključane zajedno.

Za zaključavanje, zatvorite cevi i zatim gurnite deo za zaključavanje cevi na zaključani položaj.

Za otključavanje, gurnite deo za zaključavanje cevi na otključani položaj.

NAPOMENA: Nemojte zagrevati jedinicu kada je u zaključanom položaju.

RECIKLAŽA



Da bi se izbegle štetne posledice na životnu sredinu i zdravlje zbog opasnih supstanci, aparati i punjive i nepunjive baterije obeleženi jednim od ovih simbola ne smeju se odlagati kao neklasifikovani urbani otpad. Uvijek odložite električne i elektronske proizvode i, gdje je primenljivo, punjive i nepunjive baterije, u odgovarajućem zvaničnom mestu za sakupljanje/reciklažu.

Дякуємо, що придбали продукцію компанії Remington®. Уважно прочитайте наведені інструкції та зберігайте їх у безпечному місці. Перед використанням виробу зніміть всі елементи пакування.

ПОПЕРЕДЖЕННЯ: пристрій гарячий. Завжди тримайте поза досяжністю дітей.

ВАЖЛИВІ ЗАХОДИ БЕЗПЕКИ

- Використання зазначеного пристрою дітьми віком від 8 років, особами з обмеженими фізичними, сенсорними або розумовим можливостями, браком досвіду або знань допускається виключно за умови додаткового контролю або інструктажу й усвідомлення пов'язаних із таким використанням ризиків. У жодному разі не дозволяйте дітям гратися з пристроєм. Чищення та технічне обслуговування цього пристрою може здійснюватися дітьми виключно за умови досягнення ними 8-річного віку та контролю з боку батьків. Зберігайте пристрій та кабель до нього поза зоною досяжності дітей молодше 8 років.
- ⚠ Попередження. Попередження. Не використовуйте цей пристрій поблизу ван, душів, басейнів та інших резервуарів із водою.
- У разі використання пристрою у ванній кімнаті його треба від'єднувати від мережі живлення одразу ж після використання, оскільки близькість води створює загрозу навіть для вимкненого (проте не від'єданого від мережі живлення) пристрою.
- Для додаткового захисту рекомендується установити пристрій диференційного захисту (RCD) з номінальним залишковим робочим струмом не вище 30 мА. У цьому разі слід проконсультуватися із електриком.
- Небезпека опіків. Тримайте прилад у місці, недоступному для маленьких дітей, особливо під час використання й охолодження.
- Обов'язково встановлюйте прилад на його підставку (за наявності) на теплотривкій, стійкій і рівній поверхні.
- У жодному разі не залишайте прилад без нагляду, коли його під'єднано до блока живлення.

- У разі пошкодження шнура живлення пристрою слід негайно припинити використання пристрою та повернути його до найближчого авторизованого центру обслуговування Remington® для ремонту або заміни, щоб уникнути пов'язаних загроз.
- Уникайте контакту деталей пристрою із обличчям, шиєю або шкірою голови.
- Тримайте штекер та шнур живлення подалі від гарячих поверхонь.
- Не використовуйте інші насадки, окрім тих, що входять до комплекту пристрою.
- Не використовуйте пристрій за наявності ознак пошкодження або несправності.
- Не перекручуйте, не переламуйте та не намотуйте кабель навколо пристрою. Регулярно перевіряйте шнур на наявність будь-яких ознак пошкодження.
- Цей пристрій не призначено для комерційного використання або роботи в перукарнях.

КОМПОНЕНТИ

1. Диск регульованої основи	Елементи керування:
2. Регульована основа	☺ Кнопка «Увімк./Вимк.»
3. Фіксована основа	+/- Функції регулювання температури
4. Індикатори температури	Приладдя (не показано):
5. Перемикач блокування основи	• Рукавичка для вкладання
6. Шнур	• Чохол для зберігання

ХАРАКТЕРИСТИКИ НА ПРОДУКТА

- Швидке нагрівання: готовність через 30 секунд.
- Автоматичне запобіжне вимикання: пристрій вимикається, якщо протягом 60 секунд не натиснути кнопки або залишити його без дії.









ІНСТРУКЦІЯ З ЕКСПЛУАТАЦІЇ

- Перед використанням слід переконатися, що волосся чисте, сухе та розплутане.
- Для додаткового захисту допускається використовувати термозахисний спрей.
- Перед укладкою слід розділити волосся на пасма.

Вибір типу вкладання

За допомогою диска регульованої основи встановіть тип завивки:

1. Потягніть диск уперед (рис. А).
2. Утримуючи диск у висунутому положенні, поверніть його за годинниковою стрілкою для опускання регульованої основи або проти годинникової стрілки для її підйому (рис. В). Диск повертається на половину оберту (180°) під час кожної зміни налаштування. Зверніть увагу, що диск не вдається повернути за годинниковою стрілкою, якщо основу переведено в найнижче положення (тип укладання 1).
3. Після вибору потрібного налаштування відпустіть диск, щоб він повернувся в початкове положення (рис. С).

Тип укладання		Положення регульованої основи
Тип укладання 1 Незакінчені розпатлані завитки		
Тип укладання 2 Плавні завитки в стилі русалки		
Тип укладання 3 Розпушені хвилясті завитки		
Тип укладання 4 Глибокі та чітко окреслені завитки		

Використання

1. Виберіть бажаний тип укладання за допомогою диска регульованої основи.
2. Підключіть виріб до мережі живлення.
3. Для ввімкнення приладу натисніть на вимикач (⏻) та тримуйте його.
4. Розпочинайте укладку за нижчих значень температури. Виберіть потрібну температуру для вашого типу волосся за допомогою елементів управління, що розташовуються збоку пристрою.
5. Кнопка «+» збільшує температуру, а кнопка «-» зменшує її.

Рекомендовані значення температури

Температура	Тип волосся
150°C - 175°C	Тонке, пошкоджене або вибілене волосся
185°C - 195°C	Нормальне здорове волосся
210 °C	Товсте, кучеряве волосся або інший тип волосся, що важко піддається укладці

Обережно Максимальні налаштування температури мають використовуватися виключно досвідченими стилістами.

6. Світлодіод температурного дисплея блиматиме, доки пристрій не нагріється до вибраної температури.
7. Візьміть пасмо волосся й розмістіть його між основами в місці, де має починатися завиток.
8. Стисніть пасмо волосся, зімкнувши основи, та тримуйте його в такому положенні протягом 5—8 секунд.
9. Розімкніть основу й перемістіть щипці для завивки волосся нижче вздовж пасма в місце початку наступного завитка.
10. Намотуйте волосся, створюючи необхідну кількість завитків.

- Після використання натисніть на вимикач (⏻) та втримуйте його протягом двох секунд, щоб вимкнути прилад. Після цього необхідно від'єднати прилад від електромережі.
- Порада: щоб зачіска збереглася довше, дайте завіткам охолонути перед укладанням або розчісуванням.

Налаштування Pro+

- Для активації режиму PRO+ натисніть кнопку «+» та втримуйте її протягом 2 секунд. У цьому разі буде обрано температуру 185° С для більш щадного вкладання волосся. PRO+ відобразиться на дисплеї.

Функція температурного блокування

- Установіть бажану температуру, натискаючи кнопки «+»/«-» та зафіксуйте елементи управління температурою, натиснувши та тримаючи кнопку «-» упродовж 2 секунд. Увімкнеться світловий індикатор .
- Для розблокування елементів управління температурою повторно натисніть та утримуйте кнопку «-» упродовж 2 секунд.

ЗБЕРІГАННЯ, ОЧИЩЕННЯ Й ТЕХНІЧНЕ ОБСЛУГОВУВАННЯ

Перед очищенням та перенесенням пристрою в місце зберігання дайте йому як слід охолонути.

- Протріть усі поверхні пристрою вологою тканиною.
- Не використовуйте абразивні засоби для очищення.

Для більшої зручності зберігання основи можна заблокувати разом.

Для блокування зімкніть основи й установіть перемикач блокування основи в положення блокування.

Для розблокування встановіть перемикач блокування основи в положення розблокування.

ПРИМІТКА. Не нагрівайте пристрій, якщо він перебуває у зафіксованому положенні.

УТИЛІЗАЦІЯ



Щоб не завдати шкоди довкіллю та здоров'ю людей через дію небезпечних речовин, не слід утилізувати пристрої й батареї одноразового або багаторазового використання, що позначені одним із цих символів, разом із невідсортованим побутовим сміттям. Обов'язково утилізуйте електричні й електронні вироби, а також, де можливо, батареї одноразового або багаторазового використання у відповідному офіційному пункті переробки/збору.

Благодарим Ви, че закупихте нов продукт на Remington. Моля, прочетете внимателно инструкцията за употреба и я запазете. Отстранете всички опаковки преди употреба.

ВНИМАНИЕ: Уредът е горещ. Пазете го далеч от достъпа на деца по всяко време.

ВАЖНИ ИНСТРУКЦИИ ЗА БЕЗОПАСНОСТ

- Този уред може да бъде използван от деца над 8-годишна възраст и хора с намалени физически, сетивни или умствени възможности, или липса на опит и знания, ако са наблюдавани /инструтирани и разбират свързаните рискове. Децата не бива да си играят с уреда. Почистването и поддръжката на уреда не трябва да се правят от деца, освен ако те са над 8-годишна възраст и са наблюдавани. Пазете уреда и кабела му далеч от достъпа на деца под 8-годишна възраст.
- ⊘ **Внимание:** Не използвайте уреда в близост до вани, душове, мивки или други съдове, съдържащи вода.
- Когато уредът се използва в банята, кабелът му трябва да се извади от контакта веднага след употреба, тъй като близостта на вода представлява риск, дори и когато уредът е изключен.
- Внимание - за допълнителна защита се препоръчва инсталирането на дефектнотокова защита (RCD) с номинален остатъчен работен ток, която не надвишава 30mA, в електрическата верига, захранваща банята. Потърсете съвет от електротехник.
- Опасност от изгаряне. Пазете уреда далеч от малки деца, особено по време на употреба и при охлаждане.
- Винаги поставяйте уреда и поставката, ако е снабден с такава, върху топлоустойчива, стабилна и равна повърхност.
- Никога не оставяйте уреда без надзор, докато е свързан към захранването.
- Ако кабелът се повреди, незабавно прекратете употребата и върнете уреда в най-близкия до Вас оторизиран сервиз на Remington за поправка или замяна, за да се избегнат рискове.

- Не допускайте контакт, на която и да е част на уреда, с лицето, врата или скалпа.
- Пазете кабела и щепсела далеч от нагорещени повърхности.
- Не използвайте приставки, различни от тези, които ние предоставяме.
- Не използвайте уреда, ако е повреден или не работи изправно.
- Не увивайте и не огъвайте кабела, не го увивайте около уреда. Проверявайте редовно кабела за признаци на повреда.
- Този уред не е предназначен за комерсиална употреба и употреба във фризьорски салони.

ЧАСТИ

- | | |
|--|--------------------------------|
| 1. Регулируем диск на цилиндъра | 6. Въртящ се кабел |
| 2. Регулируем цилиндър | Бутони: |
| 3. Фиксиран цилиндър | ⏻ Ключ за включване/изключване |
| 4. Светлинни индикатори за температурата | +/- Функции на температурата |
| 5. Заклучване на цилиндъра | |

ХАРАКТЕРИСТИКИ НА ПРОДУКТА

- Бързо загряване — готова за работа за 30 секунди.
- Автоматично изключване за безопасност — уредът се изключва сам, ако не е натиснат бутон или уредът е оставен включен в продължение на 60 минути.

УКАЗАНИЯ ЗА УПОТРЕБА

- Преди употреба се уверете, че косата е чиста, суха и разресана.
- За допълнителна защита използвайте спрей за топлинна защита.
- Разделете косата на кичури преди да започнете оформянето. Оформете първо долните слоеве.







Избор на прическа

Използвайте регулируемия диск на цилиндъра, за да зададете стила на къдриците:

1. Издърпайте диска навън (фиг. А)
2. Докато държите диска изтеглен навън, го завъртете по посока на часовниковата стрелка, за да повдигнете регулируемия цилиндър (фиг. В). Дискът се придвижва с половин оборот (180°) между всяка настройка. Обърнете внимание, че ако цилиндърът е в най-ниското си положение (стил 1), няма да можете да завъртите диска по посока на часовниковата стрелка.
3. След изберете желаната настройка, освободете диска и той ще се върне в неутрално положение (фиг. С).

Прическа	Позиция на регулируемия цилиндър
Прическа 1 Почти изправени, разрошени вълни	



Прическа		Позиция на регулируемия цилиндър
Прическа 2 Стелещи се свободно вълни на русалка		
Прическа 3 Свободни, плажни къдрици		
Прическа 4 Дълбоки, оформени къдрици		

Употреба

- Изберете желанния стил с помощта на регулируемия диск на цилиндъра.
- Включете уреда в електрическата мрежа.
- Натиснете и задръжте бутона за включване/изключване (⏻), за да го включите.
- Изберете подходящата температура за Вашия тип коса, като използвате "+" и "-" бутоните за регулиране на температурата от страни на уреда. Започнете да оформяте косата, като използвате първо по-ниска температура.
- Бутонът "+" ще увеличи температурата, а бутонът "-" ще я намали.

Препоръчани температури

Температура	Тип коса
150°C - 175°C	Фина/ тънка, увредена или изрусена коса
185°C - 195°C	Нормална, здрава коса
210 °C	Гъста, много къдрава и трудна за оформяне коса

Внимание: Най-високите температури трябва да се използват, само ако имате достатъчно опит.

- Температурният LED дисплей ще мига докато се достигне избраната температура.
- Вземете кичур от косата и го поставете между цилиндрите на мястото, където искате да започне вълната.
- Захванете кичура от косата, като затворите цилиндрите заедно и задръжте неподвижно в продължение на 5-8 секунди.
- Отворете цилиндъра и преместете уреда надолу по кичура, като я позиционирате там, където искате да започне следващата вълна.
- Повторете това по цялата глава, за да създадете колкото желаете вълни.
 - След употреба натиснете и задръжте бутона за включване/изключване (⏻) за да се изключи, след което изключете уреда от контакта.
 - Съвет: оставете вълните да се охладят преди стилизиране или сресване с четка; това ще помогне за удължаване времетраенето на прическата.

Настройка Pro+

- За да активирате настройката PRO +, натиснете и задръжте бутон „+“ в продължение на 2 секунди. Това ще избере температура от 185°C за по-здоровословно стилизиране. На дисплея ще се появи PRO +

Функция за заключване на температурата

- Нагласете желаната температура с натискане на бутоните +/- и заключете настройките на температурата като натиснете бутон 'L' и задръжте за 2 секунди. Лампичката ще светне .
- За да отключите бутоните за регулиране на температура, още веднъж натиснете и задръжте бутон 'L' за 2 секунди.

СЪХРАНЕНИЕ, ПОЧИСТВАНЕ И ПОДДРЪЖКА**Оставете уреда да изстине, преди да го почистите и приборете.**

- Почистете всички повърхности с влажна кърпа.
- Не използвайте силни и абразивни почистващи препарати или разтвори.

Цилиндриите могат да бъдат заключени заедно за лесно съхранение

За да заключите, затворете цилиндриите и преместете ключалката на цилиндъра в заключено положение

За да отключите, преместете ключалката на цилиндъра в отключено положение

ЗАБЕЛЕЖКА: не нагрявайте уреда, докато е в заключено положение.

РЕЦИКЛИРАНЕ

За да се избегнат екологични и здравни проблеми поради наличие на опасни субстанции, уредите, акумулаторните и неакумулаторните батерии, обозначени с един от тези символи, не трябва да се изхвърлят заедно с несортирани общински отпадъци. Винаги изхвърляйте електрически и електронни продукти и, където е приложимо, акумулаторни и неакумулаторни батерии, на подходящо официално място за рециклиране/събиране.

شكرا لقيامك بشراء منتج Remington® الجديد. يرجى قراءة هذه التعليمات بعناية والاحتفاظ بها في مكان آمن. قم بإزالة جميع مواد التعبئة قبل الاستخدام.

تحذير: هذا الجهاز ساخن. أبقيه بعيداً عن متناول الأطفال في جميع الأوقات.

إجراءات وقائية هامة

- يمكن استخدام هذا الجهاز بواسطة الأطفال الذين تتراوح أعمارهم من 8 سنوات وما فوق والأشخاص ذوي القدرات البدنية أو الحسية أو العقلية المنخفضة أو قليلي الخبرة والمعرفة إذا تم الإشراف عليهم/إرشادهم ويفهمون المخاطر المعنية. ويجب ألا يعيب الأطفال بالجهاز. ويجب ألا يقوم الأطفال بالتنظيف والصيانة إلا إذا كان عمرهم أكبر من 8 سنوات وتحت إشراف. احفظ الجهاز والكابلات بعيداً عن متناول الأطفال دون سن 8 سنوات.
- ⊗ تحذير: لا تستخدم هذا الجهاز بالقرب من أحواض الاستحمام أو الحمامات أو أي أحواض أخرى تحتوي على ماء.
- عند استخدام الجهاز في حمام، قم بفصله بعد الاستخدام طالما أن القرب من الماء يمثل خطراً حتى عند إيقاف الجهاز.
- تحذير - للحماية الإضافية، ينصح بتركيب أي جهاز تيار متبقي (RCD) بمقنن تيار تشغيل متبقي لا يتجاوز 30 مللي أمبير في الدائرة الكهربائية المغذية للحمام. استشر كهربائي.
- مخاطر الحرق. يجب الاحتفاظ بالجهاز بعيداً عن متناول الأطفال الصغار، ولا سيما أثناء الاستخدام وعند تركه يبرد.
- يجب دوماً وضع الجهاز مع حوامله، إذا وجدت، على سطح مستقر ومستو ومقاوم للحرارة.
- لا يجب ترك الجهاز بدون ملاحظة عند توصيله بالتيار الكهربائي.
- وفي حالة تلف سلك تغذية هذه الوحدة، توقف عن استخدامها فوراً وأعد الجهاز لأقرب أخصائي خدمة معتمد من Remington® للإصلاح أو الاستبدال لتجنب الأخطار.
- لا تسمح لأي جزء من الجهاز بلمس الوجه أو العنق أو فروة الرأس.
- حافظ على قابس الطاقة والسلك الكهربائي بعيداً عن الأسطح الساخنة.
- لا تستخدم ملحقات غير الملحقات التي تقوم بتوريدها.
- لا تستخدم الجهاز إذا كان تالفاً أو به خلل.
- تنبيه: يجب دوماً إخراج الجهاز من حقيبة/جراب التخزين قبل التسخين وتركه ليبرد تماماً قبل إعادة وضعه.
- لا تقم بثني أو جدل الكبل أولفه حول الجهاز. تحقق من انتظام السلك للبحث عن أي علامة تلف.
- هذا الجهاز غير مخصص للاستخدام التجاري أو الصالونات.

المزايا الرئيسية

1. قرص الأسطوانة القابلة للتعديل
 2. الأسطوانة القابلة للتعديل
 3. الأسطوانة الثابتة
 4. لمبات مؤثر درجة الحرارة
 5. قفل الاسطوانة
6. سلك دوار أدوات التحكم:
On-off مفتاح
+/-وظائف درجة الحرارة

مزايا المنتج

- تسخين سريع - جاهز في غضون 30 ثانية.
- إغلاق السلامة التلقائي- ستغلق هذه الوحدة نفسها إذا لم يتم الضغط على أي زر أو تركه في وضع التشغيل بعد 60 دقيقة



تعليمات الاستخدام



- تأكد قبل الاستخدام من أن الشعر نظيف وجاف وخالي من التشابك.
- استخدم رذاذ حماية من الحرارة لمزيد من الحماية.
- قسم الشعر قبل التصفيف. وقم بتصفيف الطبقات السفلية أولاً.

تحديد نمط التصفيف

استخدمي مفتاح قرص الأسطوانة القابلة للتعديل لضبط تصفيف موجة الشعر:

1. لفي القرص إلى الخارج (الشكل A).
2. أثناء الإمساك بالقرص، لفي في اتجاه عقارب الساعة للخفض أو في اتجاه عكس عقارب الساعة لرفع الأسطوانة القابلة للتعديل (الشكل B). يتحرك القرص نصف لفة (180 درجة) ما بين كل إعداد. يرجى ملاحظة أنه إذا كانت الأسطوانة في الوضعية المنخفضة (التصنيف 1) فلن تتمكني من لف القرص في اتجاه عقارب الساعة.
3. ما أن يتم اختيار الإعدادات التي ترغبين في الحصول عليها، فكي القرص وسوف يعود إلى وضعية الثبات الأصلية (الشكل C).

وضعية الأسطوانة القابلة للتعديل	
	التصنيف 1 تموجات عروس البحر المتدفقة
	التصنيف 2 تموجات عروس البحر المتدفقة
	التصنيف 3 تموجات الشاطئ المتحررة

وضعية الأسطوانة القابلة للتعديل	
	
	التصنيف 4 التموجات العميقة المحددة

الاستخدام

- اختاري نمط التصفيف الذي ترغبين في الحصول عليه باستخدام قرص الأسطوانة القابلة للتعديل.
- قم بتوصيل المنتج بالكهرباء.
- اضغطي على زر التشغيل/إيقاف التشغيل (O) واستمري في الضغط عليه للتشغيل.
- ابدأ التصفيف على درجات حرارة منخفضة أولاً. وحدد درجة الحرارة المناسبة.
- يقوم زر "+" بزيادة درجة الحرارة في حين يقوم زر "-" بخفض درجة الحرارة.

درجات الحرارة الموصى بها

نوع الشعر	درجة الحرارة
عر خفيف/ناعم أو تالف أو مسحوب	150°C - 175°C
شعر خفيف/ناعم أو تالف أو مسحوب	185°C - 195°C
شعر سميك مجعد جداً وصعب التصفيف	210°C

- تنبيه: يجب استخدام أسخن درجات الحرارة بواسطة مصففين من ذوي الخبرة فقط.
- ستومض شاشة درجة الحرارة حتى يتم الوصول إلى درجة الحرارة المحددة.
- خذي جزءاً من الشعر وضعيه بين الأسطوانة في النقطة التي ترغبين في بدء التموجات عندها.
- اشبكي جزء الشعر عن طريق غلق الأسطوانة معاً وواصل ذلك لمدة تتراوح ما بين 5-8 ثوانٍ
- افتحي الأسطوانة وحركي أداة تمويج الشعر بطول جزء الشعر، بحيث يتم وضعها في المكان الذي ترغبين في بدء التموجات عنده.
- كرري ذلك حول الرأس لعدد من الموجات كما تريد.
- بعد الاستخدام، اضغطي مع الاستمرار على زر (O) لمدة ثانيتين لإيقاف تشغيل الجهاز ثم افصلي الجهاز عن مصدر الكهرباء.
- نصيحة: دعي التموجات الشعر تبرد قبل التصفيف أو التنظيف بفرشاة فسوف يساعد ذلك على إطالة تصفيف الشعر.
- إعداد Pro+
- لتشغيل الإعدادات الاحترافية PRO+، اضغطي مع الاستمرار على زر + لمدة ثانيتين. هذا من شأنه أن يختار درجة الحرارة عند 185 درجة للحصول على تصفيف صحي أكثر للشعر. سوف تظهر كلمة PRO+ على الشاشة.

وظيفة قفل درجة الحرارة

- قم بتعيين درجة الحرارة المطلوبة بالضغط على أزرار +/- وقفل أدوات التحكم في درجة الحرارة بالضغط على زر '+' لمدة ثانيتين. سوف يظهر رمز 'قفل' بجانب درجة الحرارة.
- ولفتح أدوات التحكم في درجة الحرارة، اضغط مع الاستمرار على زر '+' مرة أخرى لمدة ثانيتين.

التخزين والتنظيف والصيانة

دع الجهاز يبرد قبل تنظيفه وتخزينه.

- امسح جميع الأسطح بقطعة قماش مبللة.
- لا تستخدم مواد التنظيف أو المذيبات القوية.

يمكن قفل الاسطوانات معاً لسهولة التخزين.

لإحكام الغلق، أغلق الأسطوانات وحركي مفتاح الأسطوانة لوضع الإقفال

للفتح، حركي مفتاح الأسطوانة إلى وضعية الفتح

ملاحظة: لا تقم بتسخين الوحدة في الوضع المقفل.

إعادة التدوير

لتجنب المشاكل البيئية والصحية الناجمة عن المواد الخطرة، يجب عدم

التخلص من الأجهزة، والبطاريات القابلة لإعادة الشحن والبطاريات غير

القابلة لإعادة الشحن التي تحمل علامة واحدة من هذه الرموز مع نفايات

البلدية غير المصنفة. يجب دائماً التخلص من المنتجات الكهربائية

والإلكترونية، وكذلك إذا أمكن، البطاريات القابلة لإعادة الشحن وغير القابلة

لإعادة الشحن، في نقطة رسمية مناسبة لإعادة التدوير/تجميع المخلفات.

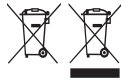

Ref. No. CI91AW

Type No. CI19A

Taşıma ve nakliye sırasında dikkat edilecek hususlar :

- Ürünü düşürmeyiniz
- Darbelere maruz kalmamasını sağlayınız
- Cihazı nakliye sırasında orijinal ambalajında taşıyınız.

Bakanlıkça tespit ve ilan edilen kullanım ömrü 7 yıldır.
Çin Halk Cumhuriyetinde üretilmiştir.

220-240B~50/60Гц 90 Вт 

20/INT/ CI91AW T22-7001346-B Version 05 /20

Remington® is a Registered Trade Mark of Spectrum Brands,Inc.,
or one of its subsidiaries

VARTA Consumer Batteries GmbH & Co. KGaA, Alfred-Krupp-Str. 9, 73479 Ellwangen, Germany
www.remington-europe.com

© 2020 Spectrum Brands, Inc.