

 **Russell Hobbs**

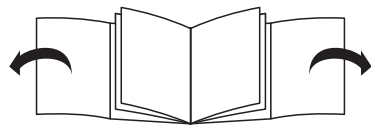

**28250-56**

- GB
- DE
- FR
- NL
- IT
- ES
- PT
- DK
- SE
- NO
- FI
- RU
- CZ
- SK
- PL
- HR
- SI
- GR
- HU
- TR
- RO
- BG
- AE



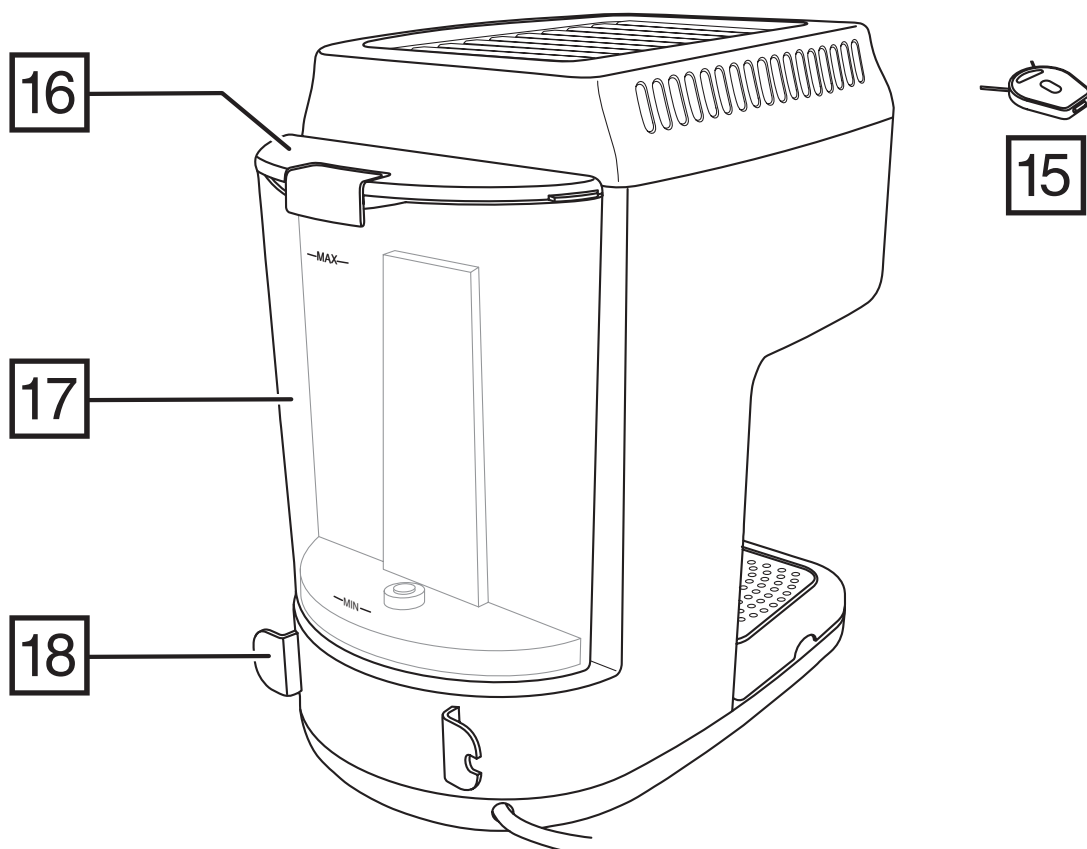
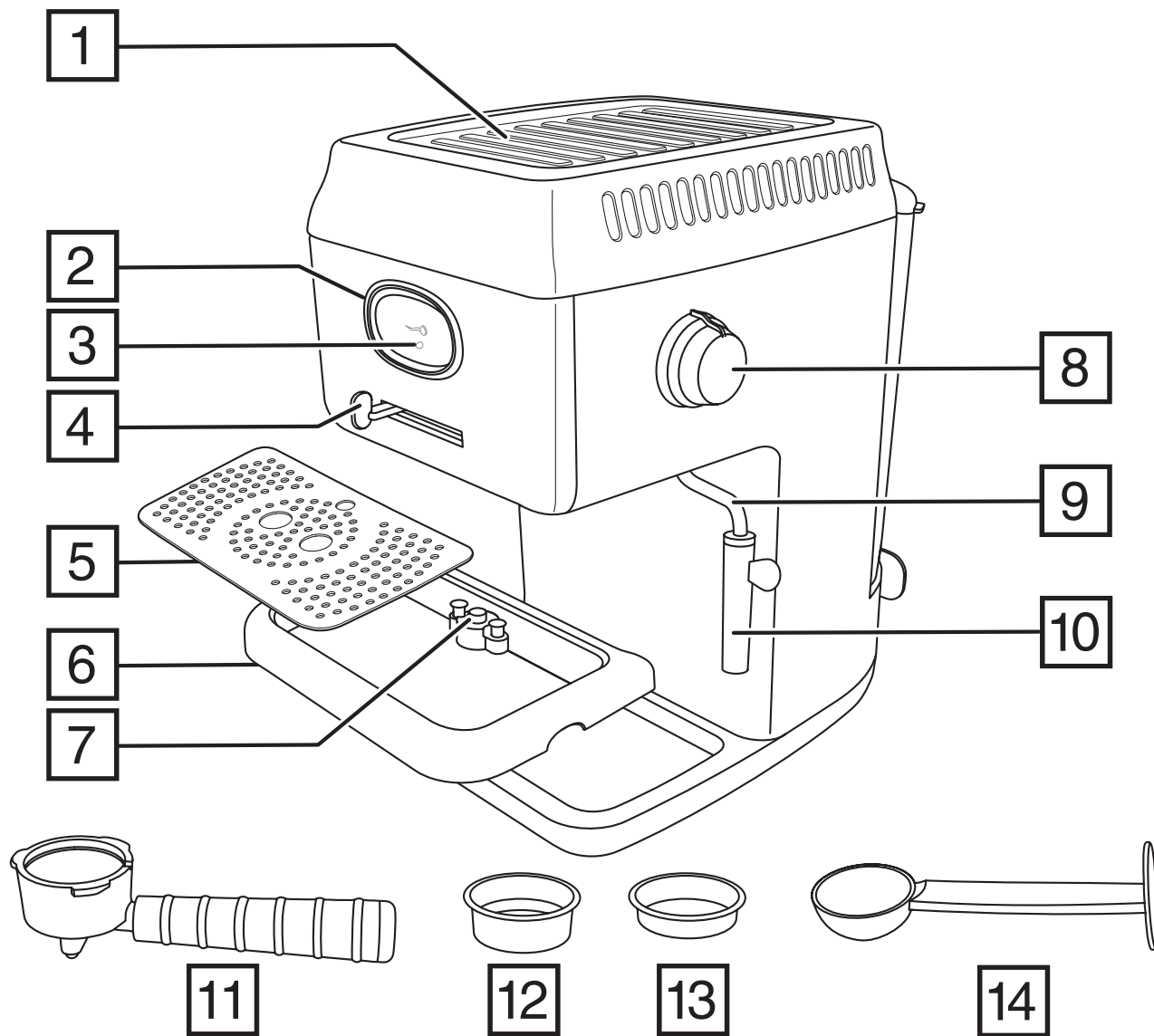



## IMPORTANT SAFEGUARDS

Follow basic safety precautions, including:

This appliance can be used by children aged from 8 years and above and persons with reduced physical, sensory or mental capabilities or lack of experience and knowledge if they have been supervised/instructed and understand the hazards involved.

Children shall not play with the appliance.

Cleaning and user maintenance shall not be done by children unless they are older than 8 and supervised.

Keep the appliance and cable out of reach of children under 8 years.

Misuse of the appliance may cause injury.

The coffee-maker shall not be placed in a cabinet during use.

⚠ The surfaces of the appliance will get hot. Residual heat will keep the surfaces hot after use.

If the cable is damaged, it must be replaced by the manufacturer, its service agent, or someone similarly qualified, to avoid hazard.

The surface of the heating element is subject to residual heat after use.

Use the appliance according to these instructions. Any misuse may cause potential injury, electric shock or other hazards.

This appliance can be used by persons with reduced physical, sensory or mental capabilities or lack of experience and knowledge if they have been given supervision or instruction concerning use of the appliance in a safe way and understand the hazards involved.

Clean the product and all other accessories after each use.

This appliance is intended to be used in household and similar applications such as:

- staff kitchen areas in shops, offices and other working environments;
- by clients in hotels, motels and other residential type environments;
- bed and breakfast type environments;
- farm houses.

⊘ Do not use this appliance near bathtubs, showers, basins or other vessels containing water.

- Sit the appliance on a stable, level, heat-resistant surface.
- Don't use the appliance for any purpose other than those described in these instructions.
- Don't use the appliance if it's damaged or malfunctions.

## PARTS

- |                        |                             |                    |
|------------------------|-----------------------------|--------------------|
| 1. Cup warming plate   | 7. Drip tray full indicator | 13. 1 shot sieve   |
| 2. Status gauge        | 8. Steam/hot water control  | 14. Measure/tamper |
| 3. Light               | 9. Swivel arm               | 15. Cleaning tool  |
| 4. Control             | 10. Removable steam nozzle  | 16. Water tank lid |
| 5. Drip tray cover     | 11. Portafilter             | 17. Water tank     |
| 6. Removable drip tray | 12. 2 shot sieve            | 18. Cord storage   |

## BEFORE USING FOR THE FIRST TIME

- Wash the portafilter, sieves and the measure/tamper in warm soapy water. Rinse and dry.
- Before using for the first time, or if the appliance has not been used for a long time, clean it by filling and running the appliance without coffee. Follow the instructions under FILLING and MAKING ESPRESSO but without adding any coffee.
- Clean the steam system by following the instructions under CARE AND MAINTENANCE.

## AUTO SHUTOFF

After 25 minutes of inactivity, your espresso maker will shut off. The heater will shut off and the light will go out. To turn it back on, either:

1. Move the control to the on (●) position.
2. Turn the steam/hot water control counterclockwise and then back to the off position (○).

---

## FILLING

1. Remove the water tank by lifting it upwards (Fig A).
2. Fill the water tank with cold, fresh water to the **max** marking (Fig. B).
3. Refit the water tank (Fig. C). Ensure it is correctly fitted and fully seated.

---



## MAKING ESPRESSO

Espresso can be enjoyed on it's own or used for many popular espresso based variations such as Latte, Cappuccinno, Americano, etc. Your espresso maker can make a single shot (approx. 30ml), or a double shot (60ml) of espresso.

### Filling the portafilter

1. Decide whether you are making a single shot or double shot.
2. For a single shot fit the 1 shot (smaller) sieve into the portafilter; for a double fit the 2 shot (larger) sieve (Fig. D).
3. Use the measure to fill the sieve (Fig. E). For a single shot use 1 measure and for a double use 2 measures (Fig. F). The coffee in the measure should be level and not heaped (Fig. G).
4. Lightly tamp (compress) the coffee into the portafilter using the flat end of the measure (Fig. H) until it is level. You need to compact the coffee just enough to create resistance to the water as it passes through the coffee. Too loose and the water passes easily through the coffee and the full flavour won't be extracted. Too tight and it will be difficult for the water to pass through the coffee and the flavour will be harsh and bitter.

### Fitting the portafilter

1. Make sure the rim of the portafilter is free from any coffee debris. Fit it into the machine with the handle facing out to the left so that is aligned with the  mark (Fig. J).
2. Push the portafilter upwards then turn it to the right until it stops (Fig. K).
- To remove the portafilter, turn it to the left until the handle lines up with the  mark.

### Brewing

1. Place a cup/cups on the drip tray under the outlet of the portafilter. You can make a single shot into one cup, a double shot into one cup or a double shot shared between two cups by placing two cups side by side under the outlet and preparing the portafilter with the 2 cup sieve.
2. Make sure that the steam control is set to the off (○) position.
3. Switch the unit on by moving the control to the on (●) position.
4. The unit will start to heat up. The status gauge pointer will move to the preheat (⋈) position and the light will slowly pulse on and off.
5. Once the unit has heated up the pointer will move to the ready (●) position and the light will remain on.
6. Move the control to the brew (☰) position. Your coffee maker will pump a small amount of water into the filter before pausing for a few seconds. This pre-infusion step ensures that the maximum flavour is extracted from the coffee.
7. After pre-infusion (approx. 5 seconds), coffee will start to come out of the portafilter. **IMPORTANT: Do not leave the machine unattended while brewing. The machine will continue to dispense coffee for up to 60 seconds. It is up to you to manually stop the machine once sufficient coffee has been made (typically, this is 30 ml for a single shot, 60 ml for a double).** To stop brewing, move the control from the brewing (☰) position to the on (●) or off (○) position.
8. When you have finished, move the control to the off (○) position.

---

## STEAM/HOT WATER FUNCTIONS

The steam/hot water functions can be used to heat milk, froth milk and heat drinks that have cooled.

### Steaming milk

1. Move the control to the steam position (☰). The gauge will move to the preheat (⋈) position as the unit heats up. Once the temperature is correct, the gauge will move to the (☰) position.
2. Fill a small jug with milk.
3. Hold the jug under the steam nozzle with the nozzle beneath the surface of the milk.
4. Turn the steam/hot water control counterclockwise. The further counterclockwise you turn the control, the more steam is produced.
5. When the milk is heated to your satisfaction, turn the steam/hot water control clockwise to the off (○) position.
6. Clean the steam nozzle.

### Frothing milk

1. Follow steps 1 and 2 under 'Steaming milk'. Use cold milk from the refrigerator for best results.
2. Hold the jug under the nozzle as above and open the steam/hot water control as desired.
3. To make frothy milk with large bubbles, hold the nozzle just under the surface of the milk and make circular motions with the jug as steam is released (Fig. L).
4. To make frothy milk with small bubbles (micro foam), hold the nozzle fully under the surface of the milk and make circular motions with the jug as steam is released (Fig. M).
5. Turn the steam/hot water control clockwise to the off (○) position when you are finished.
6. Clean the steam nozzle.

## Hot water

1. Move the control to the on position (ⓘ). The gauge will move to the preheat (⏏) position as the unit heats up. Once the temperature is correct, the gauge will move to the (Ⓢ) position.
2. Hold a suitable container under the steam nozzle.
3. Turn the steam/hot water control fully counterclockwise to the (⏏) position.
4. Hot water will come out of the steam nozzle for up to 90 seconds.
5. Turn the steam/hot water control clockwise to the off (⓪) position when you are finished.

## Heating drinks

- Follow the directions under 'Steaming milk' but holding the cooled drink under the steam nozzle instead of the milk.

## Cleaning the steam nozzle after each use

1. Clean the steam nozzle and the swivel arm immediately after every use.
2. Immerse the steam nozzle in a cup of clean water.
3. Turn the steam/hot water control counterclockwise. Let steam escape into the clear water for several seconds.
4. Repeat the process several times if necessary.
5. Finally, carefully remove the steam nozzle and wipe it and the swivel arm with a clean damp cloth before replacing it.

---

## TIPS

- Place your espresso cups on top of the unit where they will be gently warmed.
- To get a hotter espresso, warm the portafilter before use. Fit the sieve into the portafilter, fit the portafilter and run the brewing process for 5-10 seconds to heat the filter up. Then, remove the portafilter and use it as normal to make espresso. Be aware when handling the portafilter and sieve that they will be hot after doing this.
- After several uses of the steam function, the temperature of the unit can become high and this will prevent further brewing until the machine has cooled a little. You can use the hot water function to cool the machine more quickly.

---

## CARE AND MAINTENANCE

### Cleaning

1. Unplug the appliance and let it completely cool down.
2. Clean the exterior surfaces and the steam nozzle with a slightly damp cloth and then dry them thoroughly. Make sure that no water enters the product interior (for example, through the control opening). The steam nozzle tip can be removed by pulling it downwards and it can then be washed separately.
3. Remove the portafilter and sieve and empty out the coffee grounds. Wash under running water and dry thoroughly.
4. Wipe the area on the machine where the portafilter fits.
5. Empty the drip tray when you have finished using the machine, or when the drip tray full indicator pops up.
  - Use the cleaning tool to unblock the openings in the portafilter.
  - The steam nozzle, sieves, drip tray and drip tray cover can be cleaned in a dishwasher.

### Descaling

After approximately 500 cycles, the light will show red indicating that the unit should be descaled. This is a warning and will not affect coffee making but the light will remain red until it is reset after descaling the appliance.

Never use a descaling product based on mineral acids such as sulphuric acid, hydrochloric acid, sulphamic acid and acetic acid (e.g. vinegar). These descalers may damage the machine. Use a descaling product recommended for appliances with plastic parts.

Products returned under guarantee with faults due to scale will be subject to a repair charge.

- Descale your product regularly depending on your water's lime content and frequency of use.
  - Use a proprietary descaling product and follow the manufacturer's instructions.
1. Pour fresh water and the specified amount of decalcifier into the water tank.
  2. Repeatedly start the brewing process and also use the 'hot water' process to clean the steam nozzle and internal components.
  3. Do this until the water tank is empty. If necessary, repeat this process.
  4. After descaling, rinse the product several times by brewing water with no coffee to remove any decalcifier residue.
  5. To reset the light, turn the unit on (ⓘ) then rotate the steam/hot water control counterclockwise and back to the off (⓪) position **twice** within 5 seconds while the unit is preheating.

## TROUBLESHOOTING

Problem	Possible Cause	Solution
No espresso is made	Water tank empty	Fill the water tank
	Portafilter or sieve is blocked	Remove and clean
	Machine needs descaling	Descalcify the machine
Espresso leaks from around the portafilter	The portafilter is not fitted correctly	Remove and refit the portafilter. Make sure it is turned fully to the right until it won't turn any further.
Portafilter can't be fitted	Too much coffee in the sieve	Use the supplied measure/tamper as directed.
	Debris around the portafilter fitting	Clean the area where the portafilter fits
Coffee tastes weak	Not enough coffee in the sieve	Use the supplied measure/tamper as directed.
	Grind is too fine or coarse	Grind the coffee to the correct consistency
	Coffee too loose in sieve	Tamp the coffee down with more pressure
Light slowly pulsing on and off	This is normal and occurs when the machine is heating up	
Light flashing rapidly	Steam /hot water control in the open position	Turn the steam /hot water control to the closed (○) position
	The control has been in the brewing position (☺) for longer than 60 seconds.	Reduce the brewing time.
	You have been trying to create steam for longer than 180 seconds	Reduce the steaming time
	You have been trying to make hot water for longer than 90 seconds	Reduce the hot water running time
	Attempting to brew before the machine has reached operating temperature	Allow the machine to heat up (gauge shows ☑)
	Attempting to steam before the machine has reached operating temperature	Allow the machine to heat up (gauge shows ☺)

## RECYCLING



To avoid environmental and health problems due to hazardous substances, appliances and rechargeable and non-rechargeable batteries marked with one of these symbols must not be disposed of with unsorted municipal waste. Always dispose of electrical and electronic products and, where applicable, rechargeable and non-rechargeable batteries, at an appropriate official recycling/collection point.



Lesen Sie die Anleitung, bewahren Sie sie auf und falls Sie das Gerät an Dritte abgeben, geben Sie auch die Anleitung mit. Entfernen Sie die Verpackung vollständig, bevor Sie das Gerät einschalten.



## WICHTIGE SICHERHEITSHINWEISE

Beachten Sie bitte folgende grundlegende Vorsichtsmaßnahmen:

Dieses Gerät ist für die Nutzung von Kindern ab 8 Jahren und älter sowie von Personen mit eingeschränkten physischen, sensorischen oder geistigen Fähigkeiten oder Mangel an Erfahrung und Wissen geeignet, wenn ihnen die Handhabung erklärt wurde/ sie dabei beaufsichtigt werden und ihnen die damit verbundenen Gefahren bewusst sind. Kinder dürfen nicht mit dem Gerät spielen. Reinigung und Benutzerwartung dürfen nicht von Kindern durchgeführt werden, es sei denn sie sind älter als 8 Jahre und werden dabei beaufsichtigt. Bewahren Sie das Gerät und das Kabel außer Reichweite von Kindern unter 8 Jahren auf.

Bei nicht ordnungsgemäßem Gebrauch kann es zu Verletzungen kommen.

Die Kaffeemaschine sollte während des Gebrauchs nicht in einen Schrank gestellt werden.

⚠ Die Oberfläche des Geräts erhitzt sich. Die Restwärme hält die Oberfläche nach dem Gebrauch warm.

Weist das Kabel Beschädigungen auf, muss es vom Hersteller, einer Wartungsvertretung des Herstellers oder einer qualifizierten Fachkraft ersetzt werden, um eine mögliche Gefährdung auszuschließen.

Die Oberfläche des Heizelements strahlt nach dem Gebrauch Restwärme aus.

Verwenden Sie das Gerät entsprechend dieser Bedienungsanleitung. Ein nicht ordnungsgemäßer Gebrauch kann mögliche Verletzungen, Stromschläge oder andere Gefahren nach sich ziehen.

Personen mit eingeschränkten körperlichen, sensorischen oder geistigen Fähigkeiten oder Personen, die nicht über die nötige Erfahrung und entsprechendes Wissen verfügen, sollten dieses Gerät nur unter der Aufsicht oder nach einer Einweisung zum sicheren Gebrauch des Gerätes und nur, wenn sie die damit verbundenen Gefahren verstehen, benutzen.

Reinigen Sie das Gerät und sämtliches Zubehör nach jedem Gebrauch.

Dieses Gerät ist für den Haushaltsgebrauch sowie für einen ähnlichen Einsatz bestimmt, wie zum Beispiel:

- in Personalküchenbereichen in Läden, Büros und anderen Arbeitsumgebungen;
  - durch Kunden in Hotels, Motels und anderen wohnähnlichen Umgebungen;
  - in Frühstückspensionen;
  - Gutshäusern.
- ☞ Verwenden Sie das Gerät nicht in der Nähe einer Badewanne, einem Behälter oder anderen Gefäßen, die Wasser enthalten.
- Gerät auf eine stabile, ebene, hitzefeste Oberfläche stellen.
  - Benutzen Sie das Gerät ausschließlich zu den in diesen Anweisungen beschriebenen Zwecken.
  - Benutzen Sie das Gerät keinesfalls, wenn es beschädigt ist oder Fehlfunktionen zeigt.

## BESTANDTEILE

- |                                |                                     |                           |
|--------------------------------|-------------------------------------|---------------------------|
| 1. Tassenwarmhalteplatte       | 7. Anzeige bei voller Auffangschale | 13. 2-fach Siebeinsatz    |
| 2. Statusanzeige               | 8. Dampf-/Heißwasser-Regler         | 14. Messlöffel/Stopfer    |
| 3. Lampe                       | 9. Drehbarer Arm                    | 15. Reinigungswerkzeug    |
| 4. Regler                      | 10. Abnehmbare Dampfdüse            | 16. Deckel für Wassertank |
| 5. Abdeckung für Auffangschale | 11. Siebträger                      | 17. Wassertank            |
| 6. Abnehmbare Auffangschale    | 12. 1-fach Siebeinsatz              | 18. Kabelhalterung        |

## VOR DEM ERSTMALIGEN GEBRAUCH

- Reinigen Sie den Siebträger, die Siebeinsätze und den Messlöffel/Stopfer in warmer Seifenlauge. Spülen und trocknen Sie alle Teile ab.
- Reinigen Sie das Gerät vor der ersten Inbetriebnahme oder im Falle, dass Sie es längere Zeit nicht benutzt haben, indem Sie einen Durchlauf ohne Kaffee starten. Befolgen Sie die Anweisungen unter BEFÜLLEN und ESPRESSO KOCHEN ohne Kaffeezugabe.
- Reinigen Sie das Dampfsystem, indem Sie die Anweisungen unter PFLEGE UND WARTUNG befolgen.

## AUTOMATISCHES ABSCHALTEN

Ist die Espressomaschine länger als 25 Minuten inaktiv, schaltet sie sich automatisch ab. Das Heizelement wird ausgeschaltet und die Lampe erlischt. Um das Gerät wieder einzuschalten, müssen Sie entweder

1. Die Steuerung auf die **(I)** Position einstellen.
2. Den Dampf-/Heißwasser-Regler gegen den Uhrzeigersinn und anschließend wieder in die Aus-Position **(O)** drehen.

---

## BEFÜLLEN

1. Nehmen Sie den Wassertank ab, indem Sie ihn nach oben herausziehen (Abb. A).
2. Füllen Sie kaltes frisches Wasser bis zur **max** Markierung in den Wassertank (Abb. B).
3. Befestigen Sie den Wassertank wieder (Abb. C). Vergewissern Sie sich, dass er ordnungsgemäß angebracht ist und fest sitzt.

---



## ESPRESSO KOCHEN

Espresso kann pur getrunken werden oder zur Zubereitung von verschiedenen beliebten Kaffeevarianten wie Latte, Cappuccino, Americano etc. verwendet werden. Sie können mit Ihrer Espressomaschine einen einfachen (ca. 30 ml) oder einen doppelten Espresso (60 ml) brühen.









### Den Siebträger befüllen

1. Entscheiden Sie, ob Sie einen einfachen oder einen doppelten Espresso kochen möchten.
2. Zur Zubereitung von einem einfachen Espresso setzen Sie den (kleineren) 1-fach Siebeinsatz in den Siebträger ein; für einen doppelten Espresso benutzen Sie den (größeren) 2-fach Siebeinsatz (Abb. D).
3. Verwenden Sie den Messlöffel, um den Siebeinsatz zu befüllen (Abb. E). Für einen einfachen Espresso nehmen Sie 1 Messlöffel und für einen doppelten 2 Messlöffel (Abb. F). Füllen Sie einen gestrichenen, nicht einen gehäuften Messlöffel Kaffee ein (Abb. G).
4. Drücken (pressen) Sie den Kaffee mit Hilfe des flachen Endes des Messlöffels leicht in den Siebträger (Abb. H), bis der Kaffee glatt gestrichen ist. Sie müssen den Kaffee soweit verdichten, dass beim Durchlaufen des Wassers durch den Kaffee genügend Widerstand aufgebaut wird. Ist der Kaffee zu lose, läuft das Wasser zu leicht hindurch und der Geschmack kann sich nicht voll entfalten. Ist der Kaffee zu fest, kann das Wasser nur schwer durchlaufen und der Kaffee wird herb und bitter.

### Den Siebträger befestigen

1. Achten Sie darauf, dass sich keine Kaffeerückstände auf dem Rand des Siebträgers befinden. Setzen Sie ihn mit dem Griff nach links zeigend in die Maschine ein, so dass der Griff an der  Markierung ausgerichtet ist (Abb. J).
2. Drücken Sie den Siebträger nach oben und drehen Sie ihn dann nach rechts, bis er sich nicht mehr weiterbewegen lässt (Abb. K).
- Um den Siebträger zu entfernen, drehen Sie ihn nach links, bis der Griff und die  Markierung aufeinander ausgerichtet sind.

### Brühvorgang





1. Stellen Sie eine Tasse/Tassen auf die Auffangschale unter dem Auslass des Siebträgers. Sie können einen einfachen und einen doppelten Espresso in eine Tasse füllen oder einen doppelten Espresso auf zwei Tassen aufteilen, indem Sie zwei Tassen nebeneinander unter den Auslass stellen und den Siebträger mit dem 2-fach Siebeinsatz vorbereiten.
2. Achten Sie darauf, dass sich der Dampfregler auf der  Position befindet.
3. Schalten Sie das Gerät ein, indem Sie den Regler auf die  Position stellen.
4. Das Gerät beginnt mit dem Aufheizen. Der Zeiger der Statusanzeige bewegt sich auf die Aufheizen-Position () und die Lampe blinkt langsam pulsierend auf.
5. Sobald das Gerät aufgeheizt ist, bewegt sich der Zeiger auf die „betriebsbereit“ Position () und die Lampe leuchtet beständig auf.
6. Stellen Sie den Regler auf die Brüh-Position (). Die Kaffeemaschine pumpt etwas Wasser in den Träger, bevor sie einige Sekunden lang pausiert. Dieses Vorbrühen vor sorgt dafür, dass sich der volle Geschmack des Kaffees entfalten kann.
7. Nachdem der Kaffee vorgebrüht wurde (ca. 5 Sekunden), beginnt der Kaffee, durch den Siebträger zu laufen. **WICHTIG: Lassen Sie die Maschine während des Brühvorgangs nicht unbeaufsichtigt. Die Maschine brüht nun bis zu 60 Sekunden lang Kaffee. Sie können selbst entscheiden, ob Sie den Brühvorgang manuell anhalten, sobald genügend Kaffee gekocht wurde (normalerweise 30 ml für einen einfachen und 60 ml für einen doppelten Espresso).** Um den Brühvorgang zu stoppen, stellen Sie den Regler von der Brüh-Position () auf die An- () oder Aus-Position ().
8. Sobald Sie fertig sind, stellen Sie den Regler auf die Aus-Position ().

---

## DAMPF-/HEISSWASSER-FUNKTIONEN

Die Dampf-/Heißwasser-Funktionen können zum Erhitzen und Aufschäumen von Milch sowie zum Aufwärmen von Getränken, die kalt geworden sind, eingesetzt werden.

### Milch erhitzen

1. Stellen Sie den Regler auf die Dampf-Position (). Die Anzeige bewegt sich auf die Vorheizen-Position (), während das Gerät aufgeheizt wird. Sobald die richtige Temperatur erreicht ist, bewegt sich die Anzeige auf die () Position.
2. Füllen Sie Milch in eine kleine Kanne.
3. Halten Sie die Kanne so unter die Dampfdüse, dass die Düse in die Milch eingetaucht ist.
4. Drehen Sie den Dampf-/Heißwasser-Regler gegen den Uhrzeigersinn. Je weiter Sie den Regler gegen den Uhrzeigersinn drehen, desto mehr Dampf wird erzeugt.
5. Ist die Milch auf die von Ihnen gewünschte Temperatur erwärmt, drehen Sie den Dampf-/Heißwasser-Regler im Uhrzeigersinn auf die Aus-Position ().
6. Reinigen Sie die Dampfdüse.

### Milch aufschäumen

1. Befolgen Sie Schritt 1 und 2 unter „Milch erhitzen“. Verwenden Sie für ein optimales Ergebnis kalte Milch aus dem Kühlschrank.
2. Halten Sie den Becher wie oben beschrieben unter die Düse und öffnen Sie den Dampf-/Heißwasser-Regler nach Bedarf.
3. Um grobporigen Milchschaum zu erzeugen, halten Sie die Düse nur knapp unter die Oberfläche der Milch und machen Sie, während der Dampf erzeugt wird, mit dem Becher kreisende Bewegungen (Abb. L).

4. Für feinporigen Milchschaum (Micro Foam) lassen Sie die Düse vollständig in die Milch eintauchen und machen mit dem Kännchen, während der Dampf erzeugt wird, kreisende Bewegungen (Abb. M).
5. Sobald Sie fertig sind, drehen Sie den Dampf-/Heißwasser-Regler im Uhrzeigersinn auf die Aus-Position (○).
6. Reinigen Sie die Dampfdüse.

### Heißes Wasser

1. Stellen Sie den Regler auf die An-Position (Ⓢ). Die Anzeige bewegt sich auf die Vorheizen-Position (⏏), während das Gerät aufgeheizt wird. Sobald die richtige Temperatur erreicht ist, bewegt sich die Anzeige auf die (✔) Position.
2. Halten Sie einen geeigneten Behälter unter die Dampfdüse.
3. Drehen Sie den Dampf-/Heißwasser-Regler vollständig gegen den Uhrzeigersinn auf die ☹/0 Position.
4. Aus der Dampfdüse tritt bis zu 90 Sekunden lang heißes Wasser aus.
5. Drehen Sie den Dampf-/Heißwasser-Regler im Uhrzeigersinn auf die Aus-Position (○), sobald Sie fertig sind.

### Getränke erwärmen

- Befolgen Sie die Anweisungen unter „Milch erhitzen“, aber halten Sie statt der Milch das kalt gewordene Getränk unter die Dampfdüse.

### Reinigung der Dampfdüse nach jedem Gebrauch

1. Reinigen Sie die Dampfdüse und den drehbaren Arm direkt nach jedem Gebrauch.
2. Tauchen Sie die Dampfdüse in eine Tasse mit sauberem Wasser.
3. Drehen Sie den Dampf-/Heißwasser-Regler gegen den Uhrzeigersinn. Lassen Sie in dem klaren Wasser mehrere Sekunden lang Dampf austreten.
4. Wiederholen Sie den Vorgang bei Bedarf mehrmals hintereinander.
5. Nehmen Sie schließlich die Dampfdüse vorsichtig heraus und wischen Sie sie und den drehbaren Arm vor der erneuten Montage mit einem sauberen feuchten Tuch ab.

---

## TIPPS

- Stellen Sie Ihre Espressotassen oben auf das Gerät, wo sie schonend erwärmt werden.
- Für einen heißeren Espresso erhitzen Sie den Siebträger vor dem Gebrauch. Setzen Sie den Siebeinsatz in den Siebträger ein, befestigen Sie ihn und lassen Sie den Brühvorgang 5-10 Sekunden lang laufen, um den Siebträger zu erwärmen. Nehmen Sie anschließend den Siebträger heraus und verwenden Sie ihn wie immer, um einen Espresso zu machen. Achten Sie beim Umgang mit dem Siebträger und Siebeinsatz darauf, dass die Teile nach diesem Vorgang heiß sind.
- Nach mehrmaligem Gebrauch der Dampf-Funktion, erhöht sich die Temperatur des Geräts, was wiederum dazu führt, dass der Brühvorgang erst dann wieder aufgenommen wird, wenn das Gerät ein wenig abgekühlt ist. Sie können den Abkühlungsprozess beschleunigen, indem Sie die Heißwasser-Funktion verwenden.

---

## PFLEGE UND WARTUNG

### Reinigung

1. Trennen Sie das Gerät vom Stromnetz und lassen Sie es vollständig abkühlen.
2. Reinigen Sie die äußeren Flächen und die Dampfdüse mit einem leicht feuchten Tuch und trocknen Sie sie anschließend gründlich ab. Achten Sie darauf, dass kein Wasser in das Innere des Geräts dringt (etwa durch die Öffnung am Regler). Sie können die Spitze der Dampfdüse abnehmen, indem Sie sie nach unten ziehen. Anschließend kann sie separat gereinigt werden.
3. Nehmen Sie den Siebträger und den Siebeinsatz ab und leeren Sie den Kaffeegrund aus. Waschen Sie die Teile unter laufendem Wasser ab und trocknen Sie sie gründlich ab.
4. Wischen Sie den Bereich des Geräts, an dem der Siebträger eingesetzt wird, ab.
5. Leeren Sie die Auffangschale nach dem Gebrauch des Geräts oder wenn angezeigt wird, dass die Auffangschale voll ist.
  - Entfernen Sie Rückstände, die den Siebträger blockieren, mit Hilfe des Reinigungswerkzeugs.
  - Dampfdüse, Siebeinsätze, Auffangschale und Abdeckung für die Auffangschale können im Geschirrspüler gereinigt werden.

### Entkalken

Nach ungefähr 500 Zyklen leuchtet die Lampe rot auf und zeigt damit an, dass das Gerät entkalkt werden sollte. Es handelt sich dabei um einen Warnhinweis, der sich jedoch nicht weiter auf das Kaffeekochen auswirkt. Die Lampe leuchtet jedoch solange rot, bis sie nach erfolgter Entkalkung des Geräts wieder zurückgesetzt wird.

Verwenden Sie in keinem Fall ein Entkalkungsmittel, das auf Mineralsäuren wie Schwefel- Salz-, Sulfamin- und Essigsäure (z.B. Essig) basiert. Diese Entkalkungsmittel können zu Schäden an der Maschine führen. Verwenden Sie ein Entkalkungsmittel, das für Geräte mit Kunststoffteilen geeignet ist.

Für Geräte mit Kalkschäden, die unter Inanspruchnahme der Garantie zurückgegeben werden, wird eine Reparaturgebühr berechnet.

- Entkalken Sie Ihr Gerät regelmäßig, je nachdem wie kalkhaltig Ihr Wasser ist und wie oft Sie die Maschine benutzen.
  - Verwenden Sie ein Markenentkalkungsmittel und befolgen Sie die Anweisungen des Herstellers.
1. Gießen Sie Frischwasser und die angegebene Menge Entkalkungsmittel in den Wassertank.
  2. Wiederholen Sie den Brühvorgang mehrmals und verwenden Sie ebenfalls den „Heißwasser“-Prozess, um die Dampfdüse und die inneren Teile zu reinigen.
  3. Führen Sie den Prozess solange durch, bis der Wassertank leer ist. Wiederholen Sie das Ganze falls notwendig.
  4. Spülen Sie das Gerät nach dem Entkalken mehrmals durch, indem Sie Wasser ohne Kaffee kochen, um so etwaige Rückstände des Entkalkungsmittels zu entfernen.

5. Um die Lampe zurückzusetzen, schalten Sie das Gerät ein (ⓘ), drehen den Dampf-/Heißwasser-Regler gegen den Uhrzeigersinn und wieder zurück auf die Aus-Position (○) und zwar zwei Mal innerhalb von 5 Sekunden, während das Gerät aufgeheizt wird.

## PROBLEMLÖSUNG

Problem	Mögliche Ursache	Lösung
Es wird kein Espresso gekocht.	Der Wassertank ist leer.	Füllen Sie Wasser in den Wassertank.
	Der Siebträger oder Siebeinsatz ist blockiert.	Entfernen und reinigen.
	Die Maschine muss entkalkt werden.	Entkalken Sie die Maschine.
Espresso dringt aus dem Siebträger heraus.	Der Siebträger ist nicht ordnungsgemäß eingesetzt.	Nehmen Sie den Siebträger heraus und befestigen Sie ihn wieder. Vergewissern Sie sich, dass er vollständig nach rechts gedreht ist, bis er sich nicht weiter bewegen lässt.
Der Siebträger kann nicht eingesetzt werden.	Es befindet sich zu viel Kaffee im Siebeinsatz.	Verwenden Sie den im Lieferumfang enthaltenen Messlöffel/Stopfer wie beschrieben.
	Rückstände am Einsatz vom Siebträger	Reinigen Sie den Bereich, in dem der Siebträger eingesetzt wird.
Der Kaffee ist nicht stark genug.	Es befindet sich zu wenig Kaffee im Siebeinsatz.	Verwenden Sie den im Lieferumfang enthaltenen Messlöffel/Stopfer wie beschrieben.
	Der Kaffee ist zu fein oder zu grob gemahlen.	Mahlen Sie den Kaffee in der richtigen Mahlstärke.
	Der Kaffee im Siebeinsatz ist nicht fest genug gepresst.	Den Kaffee fester andrücken.
Die Lampe leuchtet langsam pulsierend auf.	Das ist ganz normal und erfolgt, wenn die Maschine aufgeheizt wird.	
Die Lampe blinkt in kurzen Abständen.	Der Dampf-/Heißwasser-Regler befindet sich in der offenen Position.	Stellen Sie den Dampf-/Heißwasser-Regler auf die geschlossene Position (○).
	Der Regler hat sich mehr als 60 Sekunden lang in der Brüh-Position (☺) befunden.	Verringern Sie die Brühzeit.
	Sie haben mehr als 180 Sekunden lang versucht, Dampf zu erzeugen.	Verringern Sie die Zeit zur Dampferzeugung.
	Sie haben mehr als 90 Sekunden lang versucht, heißes Wasser zu machen.	Verringern Sie die Laufzeit für Heißwasser.
	Es wurde versucht, den Brühvorgang zu starten, bevor die Maschine ihre Betriebstemperatur erreicht hat.	Lassen Sie die Maschine aufheizen (auf der Anzeige erscheint ☑).
	Es wurde versucht, die Dampffunktion zu benutzen, bevor die Maschine ihre Betriebstemperatur erreicht hat.	Lassen Sie die Maschine aufheizen (auf der Anzeige erscheint ☺).

## RECYCLING



Um negative Auswirkungen auf Umwelt und Gesundheit durch gefährliche Stoffe zu vermeiden, dürfen Geräte sowie wiederaufladbare und nicht wiederaufladbare Batterien, die mit einem dieser Symbole gekennzeichnet sind, nicht über den normalen Hausmüll entsorgt werden. Entsorgen Sie elektrische und elektronische Produkte und gegebenenfalls wiederaufladbare und nicht wiederaufladbare Batterien immer an einer offiziellen Recyclingstelle.

## PRÉCAUTIONS IMPORTANTES

Suivez les précautions essentielles de sécurité, à savoir:

Cet appareil peut être utilisé par des enfants âgés de 8 ans et plus et par des personnes aux aptitudes physiques, sensorielles ou mentales réduites ou ne possédant pas l'expérience et les connaissances suffisantes, pour autant que ces personnes soient supervisées/aient reçu des instructions et soient conscientes des risques encourus. Les enfants ne peuvent pas jouer avec l'appareil. Le nettoyage et l'entretien par l'utilisateur ne doivent pas être effectués par des enfants, à moins qu'ils ne soient âgés de plus de 8 ans et qu'ils soient supervisés. Tenez l'appareil et le câble hors de portée des enfants de moins de 8 ans. Une utilisation inappropriée de l'appareil peut causer des blessures.

La cafetière ne doit pas être placée dans une armoire pendant son utilisation.

⚠ Les surfaces de l'appareil vont s'échauffer. La chaleur résiduelle permet de maintenir les surfaces chaudes après utilisation.

Si le câble est abîmé, vous devez le faire remplacer par le fabricant, un de ses techniciens agréés ou une personne également qualifiée, pour éviter tout danger.

La surface de l'élément chauffant peut rester chaude après utilisation en raison de la chaleur résiduelle. Utilisez l'appareil conformément aux présentes instructions. Toute utilisation inappropriée pourrait causer des blessures potentielles, une électrocution ou d'autres dangers.

Cet appareil peut être utilisé par des personnes aux aptitudes physiques, sensorielles ou mentales réduites ou ne possédant pas l'expérience et les connaissances suffisantes, pour autant que ces personnes soient supervisées, aient reçu des instructions concernant l'utilisation sécuritaire de cet appareil et soient conscientes des risques encourus.

Cet appareil est destiné à être utilisé dans des applications domestiques ou similaires telles que :

- coins cuisine réservé au personnel dans les magasins, les bureaux et autres environnements de travail ;
- par des clients dans des hôtels, des motels et d'autres environnements de type résidentiel ;
- environnements de type Bed & Breakfast ;
- fermes.
- ⓘ Veillez à ne pas utiliser cet appareil à proximité de baignoires, douches, lavabos ou autres récipients contenant de l'eau.
- Posez l'appareil sur une surface stable, à niveau et résistante à la chaleur.
- N'utilisez pas l'appareil à d'autres fins que celles décrites dans ce mode d'emploi.
- N'utilisez pas l'appareil s'il est endommagé ou s'il ne fonctionne pas correctement.

## PIÈCES

1. Plaque chauffante pour tasses	d'égouttage	14. Doseur/Presse-café
2. Jauge d'état	8. Commande vapeur/eau chaude	15. Outil de nettoyage
3. Voyant lumineux	9. Bras pivotant	16. Couvercle du réservoir d'eau
4. Commande	10. Buse à vapeur amovible	17. Réservoir d'eau
5. Couvercle du bac d'égouttage	11. Porte-filtre	18. Rangement du câble
6. Bac d'égouttage amovible	12. Tamis 2 tasses	
7. Indicateur de remplissage du bac	13. Tamis 1 tasse	

## AVANT LA PREMIÈRE UTILISATION

- Lavez le porte-filtre, les tamis et le doseur/presse-café à l'eau chaude savonneuse. Rincez et séchez ces éléments.
- Avant la première utilisation, ou si l'appareil n'a pas été utilisé pendant une période prolongée, nettoyez-le en le faisant fonctionner sans café. Suivez les instructions des sections REMPLISSAGE et PRÉPARATION D'ESPRESSO mais sans ajouter de café.
- Nettoyez le système à vapeur en suivant les instructions de la section ENTRETIEN ET MAINTENANCE.

## ARRÊT AUTOMATIQUE

Après 25 minutes d'inactivité, votre machine à espresso s'éteindra. L'élément chauffant cessera de fonctionner et le voyant lumineux s'éteindra. Pour remettre l'appareil en marche, vous pouvez :

1. Déplacer la commande sur la position de marche (ⓘ).
2. Ou bien faire pivoter la commande de vapeur/eau chaude dans le sens inverse des aiguilles d'une montre, puis la remettre en position d'arrêt (A).





---

## REPLISSAGE

1. Retirez le réservoir d'eau en le soulevant vers le haut (Figure A).
2. Remplissez le réservoir d'eau avec de l'eau froide et fraîche jusqu'à la marque max (Figure B).
3. Remettez le réservoir d'eau en place (Figure C). Veillez à ce qu'il soit positionné correctement et bien calé.

---



## PRÉPARATION DE CAFÉ EXPRESSO

L'espresso peut être dégusté seul ou utilisé pour de nombreuses variations populaires à base d'espresso comme le Latte, le Cappuccino, l'Americano, etc. Votre machine à espresso peut préparer une dose simple (environ 30 ml) ou une dose double (60 ml) d'espresso.

### Remplissage du porte-filtre

1. Choisissez si vous souhaitez préparer une dose simple ou une dose double.
2. Pour une dose simple, placez le tamis pour 1 café (plus petit) dans le porte-filtre ; pour une dose double, utilisez le tamis pour 2 cafés (plus grand) (Figure D).
3. Utilisez le doseur pour remplir le tamis (Figure E). Pour une dose simple, utilisez 1 mesure et pour une dose double, 2 mesures (Figure F). Le doseur doit être rempli de café à ras bord et le café ne doit pas dépasser le bord (Figure G).
4. Tassez légèrement (comprimez) le café dans le porte-filtre en utilisant l'extrémité plate du doseur (Figure H) jusqu'à ce qu'il soit de niveau. Vous devez tasser le café juste assez pour créer une résistance à l'eau lors de son passage au travers du café. S'il n'est pas suffisamment compact, l'eau passe facilement à travers le café et tout l'arôme ne sera pas extrait. S'il est trop serré, il sera difficile pour l'eau de passer à travers le café et le goût sera âpre et amer.

### Positionnement du porte-filtre

1. Assurez-vous que le bord du porte-filtre est exempt de tout résidu de café. Positionnez-le dans la machine avec la poignée orientée vers la gauche de manière à ce qu'elle soit alignée sur la marque  (Figure J).
2. Poussez le porte-filtre vers le haut, puis faites-le pivoter vers la droite jusqu'à ce qu'il s'arrête (Figure K).
3. Pour retirer le porte-filtre, faites-le pivoter vers la gauche jusqu'à ce que la poignée soit alignée sur la marque .

### Préparation du café

1. Placez une tasse ou deux tasses sur le plateau d'égouttage sous l'orifice de sortie du porte-filtre. Vous pouvez préparer une dose simple dans une seule tasse, une dose double dans une seule tasse ou une dose double répartie dans deux tasses en plaçant deux tasses côté à côté sous l'orifice de sortie et en préparant le porte-filtre avec le tamis pour 2 tasses.
2. Assurez-vous que la commande de la vapeur est réglée sur la position d'arrêt (A).
3. Allumez l'appareil en déplaçant la commande sur la position de marche (ⓘ).
4. L'appareil commence à chauffer. L'aiguille de la jauge d'état se déplace vers la position de préchauffage (☞) et le voyant lumineux clignote lentement.
5. Dès que l'appareil a chauffé, l'aiguille se déplace vers la position de préparation (☑) et le voyant lumineux reste allumé.
6. Déplacez la commande sur la position de préparation de café (☑). Votre machine à café va injecter une petite quantité d'eau dans le filtre avant de faire une pause de quelques secondes. Cette étape de pré-infusion permet d'extraire le maximum d'arôme du café.
7. Après la pré-infusion (environ 5 secondes), le café commence à sortir du porte-filtre. **IMPORTANT : Ne laissez pas la machine sans surveillance lors de la préparation de café. La machine continuera à verser du café pendant une durée maximale de 60 secondes. Vous pouvez choisir d'arrêter manuellement la machine une fois qu'une quantité suffisante de café a été préparée (en général, 30 ml pour une dose simple, 60 ml pour une dose double).** Pour arrêter la préparation, déplacez la commande de la position de préparation de café (☑) vers la position de marche (ⓘ) ou d'arrêt (A).
8. Lorsque vous avez terminé, positionnez la commande sur la position d'arrêt (A).

---

## FONCTIONS VAPEUR/EAU CHAUDE

Les fonctions vapeur/eau chaude peuvent être utilisées pour chauffer du lait, faire mousser du lait et chauffer les boissons qui ont refroidi.

### Chauffer du lait à la vapeur

1. Positionnez la commande sur la position de vapeur (☁). La jauge se déplace vers la position de préchauffage (☞) à mesure que la machine se réchauffe. Une fois que la température est correcte, la jauge se déplace vers la position (☁).
2. Remplissez une petite cruche de lait.
3. Placez la cruche sous la buse à vapeur avec la buse introduite sous la surface du lait.
4. Faites pivoter la commande vapeur/eau chaude dans le sens inverse des aiguilles d'une montre. Plus vous tournez la commande dans le sens inverse des aiguilles d'une montre, plus la production de vapeur est importante.
5. Lorsque le lait est chauffé à votre convenance, faites pivoter la commande vapeur/eau chaude dans le sens des aiguilles d'une montre jusqu'à la position d'arrêt (A).
6. Nettoyez la buse à vapeur.

### Faire mousser le lait

1. Suivez les étapes 1 et 2 de la section « Chauffer du lait à la vapeur ». Pour obtenir les meilleurs résultats, utilisez du lait froid du réfrigérateur.
2. Tenez la cruche sous la buse comme ci-dessus et ouvrez la commande vapeur/eau chaude selon vos préférences.
3. Pour faire du lait mousseux avec de grosses bulles, tenez la buse juste sous la surface du lait et faites des mouvements circulaires avec la cruche pendant que la vapeur est libérée (Figure L).
4. Pour faire du lait mousseux avec de petites bulles (micro-mousse), tenez la buse entièrement sous la surface du lait et faites des mouvements circulaires avec la cruche pendant que la vapeur est libérée (Figure L).

5. Faites pivoter la commande vapeur/eau chaude dans le sens des aiguilles d'une montre jusqu'à la position d'arrêt (A) lorsque vous avez terminé.
6. Nettoyez la buse à vapeur.

### Eau chaude

1. Déplacez la commande sur la position de marche (ⓘ). La jauge se déplace vers la position de préchauffage (☼) à mesure que la machine se réchauffe. Une fois que la température est correcte, la jauge se déplace vers la position (☑).
2. Placez un récipient approprié sous la buse à vapeur.
3. Faites pivoter la commande vapeur/eau chaude à fond dans le sens inverse des aiguilles d'une montre jusqu'à la position ☼/☐ position.
4. De l'eau chaude va sortir de la buse à vapeur pendant une durée maximale de 90 secondes.
5. Faites pivoter la commande vapeur/eau chaude dans le sens des aiguilles d'une montre jusqu'à la position d'arrêt (A) lorsque vous avez terminé.

### Chauffer des boissons

- Suivez les instructions de la section « Chauffer du lait à la vapeur » mais en tenant la boisson refroidie sous la buse de vapeur au lieu du lait.

### Nettoyage de la buse de vapeur après chaque utilisation

1. Nettoyez la buse à vapeur et le bras pivotant immédiatement après chaque utilisation.
2. Plongez la buse à vapeur dans une tasse d'eau propre.
3. Faites pivoter la commande vapeur/eau chaude dans le sens inverse des aiguilles d'une montre. Laissez sortir la vapeur dans l'eau claire pendant plusieurs secondes.
4. Répétez le processus plusieurs fois si nécessaire.
5. Pour terminer, retirez soigneusement la buse à vapeur et essuyez-la ainsi que le bras pivotant avec un chiffon propre et humide avant de les remettre en place.

---

## CONSEILS

- Placez vos tasses à espresso sur le dessus de la machine où elles seront chauffées délicatement.
- Pour obtenir un espresso plus chaud, chauffez le porte-filtre avant de l'utiliser. Placez le tamis dans le porte-filtre, positionnez le porte-filtre et faites tourner le processus de préparation pendant 5 à 10 secondes pour chauffer le filtre. Retirez ensuite le porte-filtre et utilisez-le comme d'habitude pour préparer un espresso. Lorsque vous manipulez le porte-filtre et le tamis, tenez compte du fait qu'ils seront chauds après ce processus.
- Après plusieurs utilisations de la fonction vapeur, la température de l'appareil peut être élevée et cela vous empêchera de continuer à préparer du café tant que la machine n'aura pas un peu refroidi. Vous pouvez utiliser la fonction d'eau chaude pour refroidir la machine plus rapidement.

---

## ENTRETIEN ET MAINTENANCE

### Nettoyage

1. Débranchez l'appareil et laissez-le refroidir complètement.
  2. Nettoyez les surfaces extérieures et la buse à vapeur avec un chiffon légèrement humide, puis séchez-les soigneusement. Veillez à éviter que de l'eau ne pénètre à l'intérieur de la machine (par exemple, par l'ouverture de la commande). L'embout de la buse à vapeur peut être retiré en le tirant vers le bas et il peut ensuite être lavé séparément.
  3. Retirez le porte-filtre et le tamis et videz la mouture de café. Lavez ces éléments sous l'eau courante et séchez-les soigneusement.
  4. Essuyez la zone de la machine où le porte-filtre est positionné.
  5. Videz le bac d'égouttage lorsque vous avez fini d'utiliser la machine, ou lorsque l'indicateur de remplissage du bac d'égouttage s'affiche.
- Utilisez l'outil de nettoyage pour désobstruer les orifices du porte-filtre.
  - La buse à vapeur, les tamis, le bac d'égouttage et le couvercle du bac d'égouttage peuvent être nettoyés dans un lave-vaisselle.

### Détartrage

Après environ 500 cycles, le voyant lumineux s'allume en rouge pour indiquer que l'appareil doit être détartré. Il s'agit d'un avertissement qui n'affecte pas la préparation du café, mais le voyant lumineux reste rouge jusqu'à ce qu'il soit réinitialisé après le détartrage de l'appareil. N'utilisez en aucun cas un produit de détartrage à base d'acides minéraux tels que l'acide sulfurique, l'acide chlorhydrique, l'acide sulfamique et l'acide acétique (par exemple, le vinaigre). Ces détartrants peuvent endommager la machine. Utilisez un produit de détartrage recommandé pour les appareils comportant des pièces en plastique.

Les produits retournés sous garantie présentant des défauts dus au tartre feront l'objet de frais de réparation.

- Détartrez régulièrement votre appareil en fonction de la teneur en calcaire de votre eau et de la fréquence d'utilisation.
  - Utilisez un produit de détartrage breveté et suivez les instructions du fabricant.
1. Versez de l'eau douce et la quantité spécifiée de détartrant dans le réservoir d'eau.
  2. Démarrez le processus de préparation à plusieurs reprises et utilisez également le processus « d'eau chaude » pour nettoyer la buse de vapeur et les composants internes.
  3. Répétez cette procédure jusqu'à ce que le réservoir d'eau soit vide. Si nécessaire, répétez ce processus.
  4. Après le détartrage, rincez l'appareil plusieurs fois en faisant infuser de l'eau sans café pour éliminer tout résidu de détartrant.
  5. Pour réinitialiser le voyant lumineux, réglez l'appareil sur la position de marche (ⓘ), puis faites pivoter la commande de vapeur/eau chaude dans le sens inverse des aiguilles d'une montre et revenez à la position d'arrêt (A) deux fois en 5 secondes pendant que l'appareil est en préchauffage.



## DÉPANNAGE

Problème	Cause possible	Solution
La machine ne prépare pas de café espresso	Le réservoir d'eau est vide	Remplissez le réservoir d'eau
	Le porte-filtre ou le tamis est bouché	Retirez ces éléments et nettoyez-les
	La machine doit être détartrée	Détartrez la machine
Du café espresso s'écoule du porte-filtre	Le porte-filtre n'est pas positionné correctement	Démontez et repositionnez le porte-filtre. Assurez-vous qu'il est complètement tourné vers la droite et qu'il ne peut pas aller plus loin.
Le porte-filtre ne peut pas être positionné	Il y a trop de café dans le tamis	Utilisez le doseur/presse-café fourni comme indiqué.
	Il y a des résidus autour du porte-filtre lors du positionnement	Nettoyez la zone de la machine où le porte-filtre est positionné
Le café a un goût trop léger	Il n'y a pas assez de café dans le tamis	Utilisez le doseur/presse-café fourni comme indiqué.
	La mouture est trop fine ou trop grossière	Veillez à moudre le café à la bonne consistance
	Le café n'est pas suffisamment tassé dans le tamis	Tassez le café en exerçant plus de pression
Le voyant lumineux clignote lentement	C'est normal et cela se produit lorsque la machine est en train de chauffer	
Le voyant lumineux clignote rapidement	La commande vapeur/eau chaude est en position ouverte	Faites pivoter la commande vapeur/eau chaude jusqu'à la position de fermeture (A)
	La commande a été réglée sur la position de préparation de café (☺) pendant plus de 60 secondes.	Réduisez le temps de préparation du café.
	Vous avez essayé de produire de la vapeur pendant plus de 180 secondes	Réduisez le temps de production de vapeur.
	Vous avez essayé de produire de l'eau chaude pendant plus de 90 secondes	Réduisez la durée de préparation de l'eau chaude
	Tentative de préparation de café avant que la machine n'ait atteint sa température de fonctionnement	Laissez la machine chauffer (la jauge indique ☺)
	Tentative de production de vapeur avant que la machine n'ait atteint sa température de fonctionnement	Laissez la machine chauffer (la jauge indique ☺)

## RECYCLAGE



Afin d'éviter les problèmes occasionnés à l'environnement et à la santé par des substances dangereuses, les appareils et les batteries rechargeables et non rechargeables présentant l'un de ces symboles ne doivent pas être éliminés avec les déchets municipaux non triés. Éliminez dans tous les cas les produits électriques et électroniques et, le cas échéant, les batteries rechargeables et non rechargeables, dans un centre officiel et approprié de collecte/recyclage.



Lees de instructies, bewaar ze goed en geef ze met het apparaat mee wanneer u deze aan een derde geeft. Verwijder alle verpakkingsmaterialen voor gebruik.

---

## BELANGRIJKE VEILIGHEIDSMATREGELEN

Volg de gebruikelijke veiligheidsmaatregelen, zoals:

Dit apparaat kan gebruikt worden door kinderen van 8 jaar en ouder en personen met verminderde lichamelijke, zintuiglijke en verstandelijke vaardigheden of die onvoldoende ervaring of kennis hebben, indien zij onder toezicht staan of goed geïnformeerd zijn en zij de risico's begrijpen. Kinderen mogen niet met het apparaat spelen. Schoonmaak en gebruikersonderhoud mag niet door kinderen uitgevoerd worden, tenzij ze ouder dan 8 zijn en onder toezicht staan. Houd het apparaat en het snoer buiten het bereik van kinderen van jonger dan 8 jaar.

Verkeerd gebruik van het apparaat kan leiden tot letsels.

Het koffiezetapparaat mag tijdens gebruik niet in een kast worden geplaatst.

⚠ De oppervlakken van het apparaat zullen heet worden. De restwarmte houdt na gebruik de oppervlakken warm.

Indien het snoer beschadigd is, moet het door de fabrikant, een technicus of een ander deskundig persoon vervangen worden om eventuele risico's te vermijden.

Het oppervlak van het verwarmingselement is na gebruik onderworpen aan restwarmte.

Gebruik het apparaat volgens deze instructies. Elk misbruik kan mogelijk letsel, elektrische schokken of andere gevaren veroorzaken.

Dit apparaat kan worden gebruikt door mensen met beperkte lichamelijke, zintuiglijke of verstandelijke vermogens of een gebrek aan ervaring en kennis, indien zij onder toezicht staan of instructies hebben gekregen over het veilig gebruiken van het apparaat en indien zij de eventuele gevaren begrijpen.

Reinig het product en alle andere accessoires na elk gebruik.

Dit apparaat is bedoeld voor gebruik in huishoudelijke en soortgelijke toepassingen zoals:

- keukengedeelte van winkels, kantoren en andere werkomgevingen;
- door klanten in hotels, motels en andere residentiële omgevingen;
- bed and breakfasts;
- boerderijen.
- ☹ Gebruik het apparaat niet in de buurt van badkuipen, douches, wastafels of andere reservoirs die water of andere vloeistoffen bevatten.
- Zet het apparaat op een stabiele, vlakke, hittebestendige ondergrond.
- Gebruik het apparaat niet voor andere doeleinden dan degene die in deze gebruiksaanwijzing worden beschreven.
- Gebruik het apparaat niet bij beschadigingen of storingen.

---

## ONDERDELEN

- |                           |                               |                           |
|---------------------------|-------------------------------|---------------------------|
| 1. Warmhoudplaat          | 7. Indicator lekbakje vol     | 13. Zeef met 1 schot      |
| 2. Statusmeter            | 8. Keuzeknop heet water/stoom | 14. Maat/stamper          |
| 3. Lampje                 | 9. Zwenkarm                   | 15. Reinigingsgereedschap |
| 4. Bedieningshendel       | 10. Afneembare stoompijp      | 16. Deksel waterreservoir |
| 5. Rooster lekbakje       | 11. Filterhouder              | 17. Waterreservoir        |
| 6. Verwijderbaar lekbakje | 12. Zeef met 2 schoten        | 18. Opslag netsnoer       |

---

## VOOR HET EERSTE GEBRUIK

- Was de filterhouder, zeven en de maat/stamper in warm zeepsop. Spoel en droog goed af.
- Voor het eerste gebruik of als het apparaat lange tijd niet is gebruikt, reinigt u het door het apparaat zonder koffie te vullen en te gebruiken. Volg de instructies onder VULLEN en ESPRESSO MAKEN, maar zonder koffie toe te voegen.
- Reinig het stoomsysteem volgens de instructies onder ZORG EN ONDERHOUD.

---

## AUTOMATISCHE UITSCHAKELING

Na 25 minuten inactiviteit wordt uw espressomachine uitgeschakeld. De verwarmers wordt uitgeschakeld en het lampje gaat uit. Om het apparaat weer in te schakelen kunt u het volgende doen:

1. Beweeg de bedieningshendel naar de stand (Ⓢ).
2. Draai de keuzeknop voor stoom/heet water linksom en vervolgens terug naar de uit-stand (A).



---

## VULLEN

1. Verwijder het waterreservoir door het omhoog te tillen (Afb. A).
2. Vul het waterreservoir met koud water tot aan de markering Max (Afb. B).
3. Plaats het waterreservoir terug (Afb. C). Zorg ervoor dat het correct is gemonteerd en goed zit.

---



## ESPRESSO MAKEN

Espresso kan op zichzelf worden gedronken of gebruikt voor vele populaire varianten op basis van espresso zoals Latte, Cappuccino, Americano, enz. Uw espressomaker kan een enkele shot (ongeveer 30 ml) of een dubbele shot (60 ml) espresso maken.

### De filterhouder vullen

1. Beslis of u een enkele of dubbele shot espresso wil.
2. Voor een enkele shot gebruikt u de 1-shot (kleinere) zeef in de filterhouder; voor een dubbele shot de 2-shot (grotere) zeef (Afb. D).
3. Gebruik de maat om de zeef te vullen (Afb. E). Gebruik voor een enkel schot 1 maat en voor een dubbel gebruik 2 maten (Afb. F). De koffie in de maat moet waterpas zijn en niet te vol (Afb. G).
4. Druk de koffie lichtjes aan (comprimeer) in de filterhouder met het platte uiteinde van de maat (Afb. H) totdat deze waterpas is. U moet de koffie net genoeg verdichten om weerstand tegen het water te creëren terwijl het door de koffie stroomt. Als het te los is, zal het water gemakkelijk door de koffie stromen en wordt de volle smaak er niet uitgehaald. Als het te vast is, zal het water moeilijk door de koffie gaan en zal de smaak hard en bitter zijn.

### Monteren van de filterhouder

1. Zorg ervoor dat de rand van de filterhouder vrij is van koffieresten. Plaats het in het apparaat met het handvat naar links gericht, zodat het is uitgelijnd met de markering  (Afb. J).
2. Duw de filterhouder naar boven en draai deze vervolgens naar rechts tot hij niet verder kan (Afb. K).
3. Om de filterhouder te verwijderen, draait u deze naar links totdat de hendel op één lijn staat met de markering .

### Brouwen

1. Plaats een kopje/ kopjes op de lekbak onder de uitlaat van de filterhouder. U kunt een enkel schot in een kopje maken, een dubbel schot in een kopje of een dubbel schot verdeeld over twee kopjes door twee kopjes naast elkaar onder de uitlaat te plaatsen en de filterhouder uit te rusten met de zeef voor 2 kopjes.
2. Zorg ervoor dat de stoomregelaar in de stand Uit (A) staat.
3. Schakel het apparaat in door de bedieningshendel in de stand Aan (I) te zetten.
4. Het apparaat begint op te warmen. De wijzer van de statusmeter zal naar de stand Voorverwarmen (III) bewegen en het lampje knippert langzaam.
5. Zodra het apparaat is opgewarmd, beweegt de wijzer naar de stand Klaar (II) en blijft het lampje branden.
6. Beweeg de bedieningshendel naar de stand Brouwen (I). Uw koffiezetapparaat pompt een kleine hoeveelheid water in het filter en pauzeert dan enkele seconden. Deze pre-infusiestap zorgt ervoor dat er zoveel mogelijk aroma uit de koffie wordt gehaald.
7. Na de pre-infusie (ongeveer 5 seconden) begint de koffie uit de filterhouder te stromen. **BELANGRIJK: Laat het apparaat niet onbeheerd achter terwijl het in werking is. Het apparaat blijft tot 60 seconden koffie brouwen. U moet het apparaat handmatig stoppen zodra er voldoende koffie is gezet (meestal is dit 30 ml voor een enkele shot, 60 ml voor een dubbele).** Om het brouwen te stoppen, zet u de hendel van de stand Brouwen (I) naar de stand Aan (I) of Uit (A).
8. Wanneer u klaar bent, zet u de knop in de stand Uit (A).

---

## HEET WATER/STOOMFUNCTIE

Met de functies Stoom/heet water kunnen melk, melkschuim en gekoelde dranken worden verwarmd.

### Melk stomen

1. Beweeg de bedieningshendel naar de stand Stoom (I). De meter beweegt naar de stand Voorverwarmen (III) tijdens het opwarmen van het apparaat. Zodra de temperatuur correct is, beweegt de meter naar de stand (II).
2. Vul een kannetje met melk.
3. Houd het kannetje onder het stoompijpje met het mondstuk onder het melkoppervlak.
4. Draai de keuzeknop voor stoom/heet water linksom. Hoe verder u linksom draait, hoe meer stoom er wordt geproduceerd.
5. Draai de keuzeknop voor stoom/heet water rechtsom naar de stand Uit (A) wanneer de melk voldoende is opgewarmd.
6. Maak het stoompijpje schoon.

### Melk opschuimen

1. Volg de stappen 1 en 2 onder 'Melk stomen'. Gebruik koude melk uit de koelkast voor het beste resultaat.
2. Houd het kannetje onder het mondstuk zoals hierboven en draai aan de keuzeknop voor stoom/heet water zoals gewenst.
3. Om opgeschuimde melk met grote bellen te maken, houdt u het mondstuk net onder het oppervlak van de melk en maakt u cirkelvormige bewegingen met de kan terwijl de stoom vrijkomt (Afb. L).
4. Om opgeschuimde melk met kleine bellen te maken, houdt u het mondstuk onder de melk en maakt u cirkelvormige bewegingen met de kan terwijl de stoom vrijkomt (Afb. M).
5. Draai de keuzeknop voor stoom/heet water rechtsom naar de stand Uit (A) wanneer u klaar bent.
6. Maak het stoompijpje schoon.

## Warm water

1. Beweeg de bedieningshendel naar de stand Aan (ⓘ). De meter beweegt naar de stand Voorverwarmen (☁) tijdens het opwarmen van het apparaat. Zodra de temperatuur correct is, beweegt de meter naar de stand (☑).
2. Plaats een geschikte opvangbak onder het stoompijpje.
3. Draai de keuzeknop voor stoom/heet water volledig linksom naar de stand D/ E.
4. Er komt maximaal 90 seconden heet water uit het stoompijpje.
5. Draai de keuzeknop voor stoom/heet water rechtsom naar de stand Uit (A) wanneer u klaar bent.

## Drankjes opwarmen

- Volg de instructies onder 'Melk stomen', maar houd in plaats van melk de gekoelde drank onder het stoompijpje.

## Reinig het stoompijpje na elk gebruik

1. Reinig het stoompijpje en de zwenkarm onmiddellijk na elk gebruik.
2. Dompel het stoompijpje onder in een kopje schoon water.
3. Draai de keuzeknop voor stoom/heet water linksom. Laat enkele seconden stoom in het water ontsnappen.
4. Indien nodig, herhaal het proces meerdere keren.
5. Verwijder ten slotte voorzichtig het stoompijpje en veeg het stoompijpje en de zwenkarm schoon met een schone, vochtige doek voordat u deze terugplaatst.

---

## TIPS

- Plaats uw espressokopjes bovenop het apparaat waar ze worden opgewarmd.
- Voor een warmere espresso verwarmt u de filterhouder voor gebruik. Plaats de zeef in de filterhouder, plaats de filterhouder en schakel het brouwproces 5-10 seconden in om het filter op te warmen. Verwijder vervolgens de filterhouder en gebruik deze zoals gewoonlijk om espresso te maken. Houd er rekening mee, bij het hanteren van de filterhouder en zeef, dat ze heet zullen zijn.
- Na meerdere keren gebruik van de stoomfunctie kan de temperatuur van het apparaat hoog worden en dit zal verder brouwen voorkomen totdat de machine een beetje is afgekoeld. U kunt de heetwaterfunctie gebruiken om de machine sneller te koelen.

---

## ZORG EN ONDERHOUD

### Reinigen

1. Haal de stekker uit het stopcontact en laat het apparaat afkoelen.
  2. Reinig de buitenoppervlakken en het stoompijpje met een licht vochtige doek en droog ze vervolgens grondig af. Zorg dat er geen water in de binnenkant van het product komt (bijvoorbeeld via de bedieningsopening). Het uiteinde van het stoompijpje kan worden verwijderd door het naar beneden te trekken en kan vervolgens afzonderlijk worden gereinigd.
  3. Verwijder de filterhouder en zeef en giet het koffiedik weg. Was onder stromend water en droog grondig.
  4. Veeg het oppervlak op de machine schoon waar de filterhouder wordt geplaatst.
  5. Maak de lekbak leeg wanneer u klaar bent met het gebruik van de machine, of wanneer de indicator Lekbak vol wordt weergegeven.
- Gebruik het schoonmaakgereedschap om de openingen in de filterhouder te deblokken.
  - De stoompijp, zeven, lekbak en het deksel van de lekbak kunnen in de vaatwasser worden gereinigd.

### Ontkalken

Na ongeveer 500 cycli wordt het lampje rood, wat aangeeft dat het apparaat moet worden ontkalkt. Dit is een waarschuwing en heeft geen invloed op het koffiezetten, maar het lampje blijft rood totdat het wordt gereset na het ontkalken van het apparaat. Gebruik nooit een ontkalkingsproduct op basis van minerale zuren zoals zwavelzuur, zoutzuur, sulfaminezuur en azijnzuur (bijv. azijn). Deze ontkalkers kunnen de machine beschadigen. Gebruik een ontkalkingsproduct dat wordt aanbevolen voor apparaten met plastic onderdelen.

Voor producten die onder garantie worden geretourneerd met defecten als gevolg van kalkaanslag worden reparatiekosten in rekening gebracht.

- Ontkalk uw product regelmatig, afhankelijk van het kalkgehalte van uw water en de gebruiksfrequentie.
  - Gebruik een goed ontkalkingsproduct en volg de instructies van de fabrikant.
1. Giet vers water en de aangegeven hoeveelheid ontkalker in het waterreservoir.
  2. Start het brouwproces herhaaldelijk en gebruik ook het 'heet water'-proces om het stoompijpje en interne componenten te reinigen.
  3. Doe dit totdat het waterreservoir leeg is. Herhaal, zo nodig, het proces.
  4. Na het ontkalken moet u het product meerdere keren spoelen door water zonder koffie te zetten om resten van de ontkalker te verwijderen.
  5. Om het lampje te resetten, zet u het apparaat aan (ⓘ) en draait u de keuzeknop voor stoom/heet water twee keer binnen 5 seconden naar de stand Uit (A) terwijl het apparaat voorverwarmt.



## PROBLEMEN OPLOSSEN

Probleem	Mogelijke oorzaak	Oplossing
Er wordt geen espresso gemaakt	Waterreservoir is leeg	Vul het waterreservoir
	Filterhouder of zeef is verstopt	Verwijder en maak schoon
	Machine moet worden ontkalkt	Ontkalk de machine
Espresso lekt rond de filterhouder	De filterhouder is niet goed gemonteerd	Verwijder en plaats de filterhouder terug. Zorg ervoor dat het volledig naar rechts is gedraaid totdat het niet verder kan draaien.
Filterhouder kan niet worden gemonteerd	Te veel koffie in de zeef	Gebruik de meegeleverde maat/stamper zoals aangegeven.
	Resten rond de filterhouder	Veeg het oppervlak op de machine schoon waar de filterhouder wordt geplaatst
Koffie smaakt flauw	Te weinig koffie in de zeef	Gebruik de meegeleverde maat/stamper zoals aangegeven.
	Maling is te fijn of te grof	Maal de koffie tot de juiste consistentie
	Koffie te los in zeef	Druk de koffie met meer druk aan
Lampje knippert langzaam aan en uit	Dit is normaal en treedt op wanneer de machine aan het opwarmen is	
Lampje knippert snel	Keuzeknop voor stoom/heet water in de geopende stand	Draai de keuzeknop voor stoom/heet water naar de gesloten stand (A)
	De bedieningshendel staat al langer dan 60 seconden in de brouwstand (☺).	Verminder de brouwtijd
	U probeert al langer dan 180 seconden stoom te maken	Verminder de stoomtijd
	U probeert al langer dan 90 seconden warm water te maken	Verminder de looptijd van warm water
	U probeert te brouwen voordat de machine de bedrijfstemperatuur heeft bereikt	Laat de machine opwarmen (meter toont ☑)
	U probeert stoom te maken voordat de machine de bedrijfstemperatuur heeft bereikt	Laat de machine opwarmen (meter toont ☺)

## RECYCLING



Om milieu- en gezondheidsproblemen door gevaarlijke stoffen te vermijden, mogen apparaten en oplaadbare en niet oplaadbare batterijen met een van deze symbolen niet samen met het huishoudelijk afval worden verwijderd. Breng elektrische en elektronische producten en, indien van toepassing, oplaadbare en niet-oplaadbare batterijen, altijd naar een officieel recycling-/inzamelpunt.

Leggere le istruzioni e conservarle al sicuro. In caso di cessione dell'apparecchio ad altre persone, consegnare anche le istruzioni. Rimuovere tutto l'imballaggio prima dell'uso.

---

## NORME DI SICUREZZA IMPORTANTI

Osservare le precauzioni fondamentali di sicurezza e in particolare quanto segue:

L'apparecchio può essere utilizzato da bambini di almeno 8 anni e da persone con ridotte capacità fisiche, sensoriali o mentali o senza esperienza e conoscenza a condizione che vengano controllate/istruite e capiscano i pericoli in cui si può incorrere. I bambini non devono giocare con l'apparecchio. La pulizia e la manutenzione da parte dell'utente non devono essere effettuate da bambini di età inferiore agli 8 anni e sotto il controllo di un adulto. Tenere l'apparecchio e il cavo fuori dalla portata dei bambini di età inferiore agli 8 anni.

L'uso errato dell'apparecchio può causare lesioni.

Durante l'uso, la macchina per il caffè non deve essere posizionata in un armadietto.

 Le superfici dell'apparecchio diventeranno calde. Il calore residuo mantiene le superfici calde dopo l'uso. Se il cavo è danneggiato, farlo cambiare dal fabbricante, da un rivenditore autorizzato o da personale similmente qualificato, per evitare incidenti.

La superficie dell'elemento di riscaldamento tende a trattenere calore residuo dopo l'utilizzo.

Utilizzare l'apparecchio seguendo queste istruzioni. Qualsiasi cattivo uso può causare danni, scossa elettrica o altri rischi.

L'apparecchio può essere utilizzato da persone con ridotte capacità fisiche, sensoriali o mentali o che manchino di esperienza o di conoscenza dell'apparecchio, a condizione che siano controllate o istruite sull'utilizzo sicuro dell'apparecchio e che siano in grado di capirne i possibili rischi.

Pulire il prodotto e tutti gli altri accessori dopo ogni uso.

Questo apparecchio è adatto all'uso domestico e ad applicazioni simili quali:

- aree di cucine di negozi, uffici e altri luoghi di lavoro;
  - clienti in hotel, in motel e altri ambienti di tipo residenziale;
  - ambienti zona letto e colazione;
  - case rurali.
-  Non utilizzare l'apparecchio vicino a vasche da bagno, docce, lavandini o altri recipienti contenenti acqua.
- Posizionare l'apparecchio su una superficie stabile, in piano e resistente al calore.
  - Non usare l'apparecchio per altri scopi se non quelli per i quali è stato progettato, di seguito descritti in questo manuale di istruzioni.
  - Non usare l'apparecchio se è danneggiato o funziona male.

---

## PARTI

- |   |                                     |  |
|---|-------------------------------------|--|
| 1. Piastra scaldatazze                                    | 8. Regolatore vapore/acqua calda    | 16. Coperchio del serbatoio dell'acqua |
| 2. Indicatore dello stato                                 | 9. Braccio girevole                 | 17. Serbatoio dell'acqua               |
| 3. Spia   | 10. Ugello per il vapore estraibile | 18. Vano per cavo di alimentazione     |
| 4. Manopola   | 11. Portafiltro                     |  |
| 5. Coperchio della vaschetta raccogliocce                 | 12. Colino da due tazze             |  |
| 6. Vaschetta raccogliocce estraibile                      | 13. Colino da una tazza             |  |
| 7. Indicatore di riempimento della vaschetta raccogliocce | 14. Misurino/pressino               |  |
|   | 15. Accessorio per la pulizia       |  |

---

## PRIMA DI UTILIZZARE IL PRODOTTO PER LA PRIMA VOLTA

- Lavare il portafiltro, i filtri e il misurino/pressino in acqua calda e sapone. Risciacquare e asciugare.
- Prima del primo utilizzo, o se l'apparecchio non è stato usato per un lungo periodo di tempo, pulirlo e avviare l'apparecchio senza il caffè. Seguire le istruzioni della sezione RIEMPIMENTO e PREPARARE UN ESPRESSO ma senza aggiungere il caffè.
- Pulire il sistema di vapore seguendo le istruzioni della sezione CURA E MANUTENZIONE.

---

## SPEGNIMENTO AUTOMATICO

Dopo 25 minuti di inattività, la macchina del caffè si spegnerà, oltre al riscaldatore e alla luce. Per riaccenderla:

1. Ruotare la manopola sulla posizione ON (I) oppure
2. Girare in senso antiorario il regolatore di acqua calda/vapore fino alla posizione OFF (A).



---

## RIEMPIMENTO

1. Rimuovere il serbatoio dell'acqua alzandolo verso l'alto (Fig. A).
2. Riempirlo con acqua fredda potabile fino al livello max (Fig. B).
3. Riposizionare il serbatoio dell'acqua (Fig. C). Assicurarsi che sia inserito correttamente.

---

## PREPARARE UN ESPRESSO

Bere semplicemente un Espresso o usarla per le tante e popolari varianti a base di espresso come Caffè latte, Cappuccino, Americano, ecc. La tua macchina per il caffè può preparare un singolo espresso (circa 30 ml) o un doppio espresso (60 ml).

### Riempire il portafiltro

1. Decidi tu se preparare un espresso singolo o doppio.
2. Per un singolo espresso posizionare il colino da una tazza (il più piccolo) nel portafiltro, per un doppio espresso posizionare il colino da due tazze (il più grande) (Fig. D).
3. Usare il misurino per riempire il colino (Fig. E). Per un singolo espresso usare un misurino e per uno doppio usarne 2 (Fig. F). Il caffè nel misurino dovrà essere livellato e non colmo (Fig. G).
4. Comprimerne leggermente il caffè nel portafiltro usando l'estremità piatta del misurino (Fig. H) fino a quando sia livellato. Comprimerne il caffè quanto basta per creare resistenza all'acqua in quanto questa passerà attraverso il caffè. Se il caffè è troppo sfuso, l'acqua passerà facilmente attraverso il caffè e non verrà estratto il massimo del suo aroma. Se il caffè è troppo compatto, sarà difficile per l'acqua attraversare il caffè e il sapore sarà aspro e amaro.

### Posizionare il portafiltro

1. Assicurarsi che il bordo del portafiltro non abbia resti di caffè. Collocarlo nella macchina con il manico rivolto verso sinistra in modo da allinearne con il simbolo U (Fig. J).
2. Spingere il portafiltro all'insù e poi ruotarlo a destra fino a quando si ferma (Fig. K).
3. Per rimuovere il portafiltro, girarlo verso sinistra fino a quando la maniglia si allinea con il simbolo U.

### Preparazione

1. Collocare una o due tazze sulla vaschetta raccogliogocce sotto l'uscita del portafiltro. È possibile preparare un singolo caffè in una tazzina o un caffè doppio in una tazzina o diviso in due tazzine posizionandone due una accanto all'altra sotto l'uscita e preparare il portafiltro con il colino da due tazze.
2. Assicurarsi che il regolatore del vapore sia impostato sulla posizione OFF (A).
3. Accendere la macchina ruotando la manopola sulla posizione ON (I).
4. La macchina inizierà a riscaldarsi. L'indicatore dello stato si sposterà verso la posizione di pre-riscaldamento (⋈) e la luce inizierà ad illuminarsi lentamente su ON e OFF.
5. Quando la macchina si sarà riscaldata l'indicatore si sposterà sulla posizione di avvio (⊙) e la luce resterà su ON.
6. Ruotare la manopola sulla posizione di preparazione (☷). La macchina del caffè inizierà a pompare una piccola quantità d'acqua nel filtro prima di fermarsi durante pochi secondi. Questa fase di pre-infusione garantisce che dal caffè venga estratto il massimo del gusto.
7. Dopo la pre-infusione (circa 5 secondi), il caffè inizierà ad uscire dal portafiltro. **IMPORTANTE: Non lasciare la macchina incustodita durante la preparazione. La macchina continuerà a versare caffè fino a un massimo di 60 secondi. È possibile fermare manualmente la macchina quando è stato preparato sufficiente caffè (in genere, 30 ml per un singolo espresso, 60 ml per un doppio).** Per fermare la preparazione, spostare il regolatore dalla posizione di preparazione (☷) alla posizione ON (I) o OFF (A).
8. Al termine, spostare il regolatore sulla posizione OFF (A).

---

## FUNZIONI VAPORE/ACQUA CALDA

Le funzioni vapore/acqua calda possono essere usate per riscaldare il latte, schiumarlo, e riscaldare bevande che si sono raffreddate.

### Scaldare il latte

1. Ruotare la manopola sulla posizione del vapore (☷). L'indicatore si muoverà fino alla posizione di pre-riscaldamento (⋈) non appena l'apparecchio inizia a riscaldarsi. Quando si raggiunge la temperatura corretta, l'indicatore si muoverà verso la posizione (☷).
2. Riempire di latte una piccola lattiera.
3. Tenere la lattiera sotto l'ugello per il vapore con l'ugello al di sotto della superficie del latte.
4. Girare in senso antiorario il regolatore di acqua calda/vapore. Più lo si gira in senso antiorario e più vapore produce.
5. Quando il latte è caldo in base al proprio gusto, girare in senso orario il regolatore di acqua calda/vapore fino alla posizione OFF (A).
6. Pulire l'ugello per il vapore.

### Schiumare il latte

1. Seguire i passaggi 1 e 2 della sezione "Scaldare il latte". Usare latte freddo di frigorifero per risultati migliori.
2. Tenere ferma la lattiera sotto l'ugello come sopra e aprire il regolatore di acqua calda/vapore come si desidera.
3. Per schiumare il latte con grandi bolle, tenere fermo l'ugello appena sotto la superficie del latte e realizzare dei movimenti circolari con la lattiera non appena il vapore viene rilasciato (Fig. L).
4. Per schiumare il latte con piccole bolle (piccola schiuma), tenere l'ugello completamente al di sotto della superficie del latte e realizzare dei movimenti circolari con la lattiera non appena il vapore viene rilasciato (Fig. M).
5. Al termine, girare in senso orario il regolatore di acqua calda/vapore fino alla posizione OFF (A).
6. Pulire l'ugello per il vapore.



## Acqua calda

1. Ruotare la manopola sulla posizione ON (ⓘ). L'indicatore si muoverà fino alla posizione di pre-riscaldamento (☼) non appena l'apparecchio inizia a riscaldarsi. Quando si raggiunge la temperatura corretta, l'indicatore si muoverà verso la posizione (☑).
2. Collocare un contenitore appropriato sotto l'ugello per il vapore.
3. Girare in senso antiorario il regolatore di acqua calda/vapore fino alla posizione ☼/☉.
4. Dall'ugello per il vapore uscirà acqua calda fino a un massimo di 90 secondi.
5. Al termine, girare in senso orario il regolatore di acqua calda/vapore fino alla posizione OFF (A).

## Riscaldare bevande

- Seguire le istruzioni della sezione "Scaldare il latte" ma, invece del latte, collocare la bevanda fredda sotto l'ugello del vapore.

## Pulire l'ugello per il vapore dopo ogni uso.

1. Pulire l'ugello per il vapore e il braccio girevole immediatamente dopo ogni uso.
2. Immergere l'ugello per il vapore in una tazza d'acqua potabile.
3. Girare in senso antiorario il regolatore di acqua calda/vapore. Lasciare l'ugello nell'acqua per vari secondi.
4. Ripetere il processo varie volte, se necessario.
5. Infine, rimuovere con cura l'ugello per il vapore e il braccio girevole e pulirli con un panno umido pulito prima di riposizionarli.

---

## CONSIGLI

- Collocare le tazzine di caffè in cima all'apparecchio. Questo le riscalderà.
- Per ottenere un espresso più caldo, riscaldare il portafiltro prima dell'uso. Collocare il colino nel portafiltro, posizionare il portafiltro e avviare il processo di preparazione durante 5-10 secondi per riscaldare il filtro. In seguito, rimuovere il portafiltro e usarlo come di consueto per preparare un espresso. Attenzione nel manipolare il portafiltro e il colino perché saranno caldi dopo quest'operazione.
- Dopo vari utilizzi della funzione vapore, la temperatura dell'apparecchio può diventare elevata e non permetterà ulteriori preparazioni fino a quando la macchina non si sia leggermente riscaldata. È possibile utilizzare la funzione acqua calda per raffreddare la macchina più velocemente.

---

## CURA E MANUTENZIONE

### Pulizia

1. Staccare la spina dell'apparecchio e farlo raffreddare completamente.
  2. Pulire le superfici esterne e l'ugello per il vapore con un panno leggermente umido e poi asciugarli accuratamente. Assicurarsi che l'acqua non entri all'interno del prodotto (ad esempio, attraverso l'apertura per il controllo). La punta dell'ugello per il vapore può essere rimossa spingendola verso il basso e può essere lavata separatamente.
  3. Rimuovere il portafiltro e il colino e svuotare i fondi di caffè. Lavare sotto acqua corrente e asciugare con cura.
  4. Pulire l'area della macchina in cui va posizionato il portafiltro.
  5. Svuotare la vaschetta raccogli gocce al termine dell'utilizzo o quando l'indicatore di questo compare.
- Usare l'accessorio per la pulizia per sbloccare le aperture nel portafiltro.
  - L'ugello per il vapore, i colini, la vaschetta raccogli gocce e il coperchio della vaschetta raccogli gocce possono essere lavati in lavastoviglie.

### Decalcificazione

Dopo circa 500 usi, la spia diventerà rossa per indicare che l'unità deve essere decalcificata. Questo è un avvertimento e non inciderà sulla preparazione del caffè ma la spia resterà rossa fino a quando non si decalcificherà l'apparecchio.

Non usare un prodotto decalcificante contenente acidi minerali come acido solforico, acido cloridrico, acido sulfamico e acido acetico (es. aceto). Tali decalcificatori possono danneggiare la macchina. Usare un prodotto decalcificatore adatto per apparecchi con parti in plastica. I prodotti restituiti in garanzia con guasti dovuti al calcare saranno soggetti a costi di riparazione.

- Decalcificare il prodotto regolarmente a seconda della quantità di calcare dell'acqua e alla frequenza d'uso.
  - Usare un prodotto decalcificante esclusivo e seguire le istruzioni del fabbricante.
1. Versare acqua corrente e la quantità specifica di decalcificante nel serbatoio dell'acqua.
  2. Ripetere più volte il processo di preparazione e usare la funzione "acqua calda" per pulire l'ugello per il vapore e i componenti interni.
  3. Ripetere l'operazione fino a quando il serbatoio dell'acqua non si è svuotato. Ripetere il processo, se necessario.
  4. Dopo la decalcificazione, risciacquare il prodotto varie volte facendo bollire l'acqua senza caffè per rimuovere ogni residuo di decalcificante.
  5. Per reimpostare la spia, accendere la macchina (ⓘ) e ruotare in senso antiorario il regolatore di acqua calda/vapore e ritornare alla posizione OFF (A) due volte entro 5 secondi mentre la macchina si sta pre-riscaldando.

## RISOLUZIONE DEI PROBLEMI

Problema	Possibile causa	Soluzione
Non è stato preparato nessun caffè	Il serbatoio dell'acqua vuoto	Riempire il serbatoio dell'acqua
	Il portafiltro o il colino è bloccato	Rimuovere e pulire
	La macchina ha bisogno di decalcificazione	Decalcificare la macchina
Il caffè fuoriesce dal portafiltro	Il portafiltro non è posizionato correttamente	Rimuovere e posizionare il portafiltro. Assicurarsi che sia girato completamente a destra.
Il portafiltro non può essere inserito	Troppo caffè nel colino	Usare il misurino/pressino in dotazione come indicato.
	Residui intorno all'area di posizionamento del portafiltro	Pulire l'area in cui va posizionato il portafiltro
Il caffè ha un sapore poco intenso	Non c'è abbastanza caffè nel colino	Usare il misurino/pressino in dotazione come indicato.
	Il caffè macinato è troppo sottile o grosso	Macinare il caffè con la consistenza corretta
	Il caffè è troppo sfuso nel colino	Comprimere il caffè verso il basso con maggior pressione
L'indicatore si illumina lentamente a intermittenza su ON e OFF	È normale e succede quando la macchina si sta riscaldando	
L'indicatore lampeggia rapidamente	Regolatore di acqua calda/vapore in posizione di apertura	Girare il regolatore di acqua calda/vapore fino alla posizione più vicina (A)
	Il regolatore è stato nella posizione di preparazione (☺) per più di 60 secondi.	Ridurre il tempo di preparazione.
	Si è cercato di creare vapore per più di 180 secondi	Ridurre il tempo di vaporizzazione.
	Si è cercato di creare acqua per più di 90 secondi	Ridurre il tempo d'esecuzione per preparare l'acqua calda
	Si è cercato di preparare il caffè prima che la macchina abbia raggiunto la temperatura di funzionamento	Permette alla macchina di riscaldarsi (indicatore mostra ☺)
	Si è cercato di preparare vapore prima che la macchina abbia raggiunto la temperatura di funzionamento	Permette alla macchina di riscaldarsi (indicatore mostra ☺)

## RICICLO



Per evitare problemi di salute ed ambientali dovuti a sostanze pericolose, gli apparecchi e le batterie ricaricabili e non ricaricabili contrassegnati con uno di questi simboli non devono essere smaltiti con i rifiuti urbani indifferenziati. Smaltire i prodotti elettrici ed elettronici e, quando possibile, le batterie ricaricabili e non ricaricabili, in un punto di raccolta autorizzato per il riciclo/la raccolta.



Lea las instrucciones, guárdelas en un lugar seguro y, en caso de dar el aparato a otra persona, entréguelas también. Retire todo el embalaje antes de usar el aparato.

## MEDIDAS DE SEGURIDAD IMPORTANTES

Siga las precauciones básicas de seguridad, incluyendo:

Este aparato puede ser utilizado por niños mayores de 8 años y por personas con discapacidad física, mental o sensorial o sin experiencia en su manejo, siempre que sean supervisadas o guiadas por otra persona y comprendan los posibles riesgos. Los niños no deben jugar con el aparato. Los niños solo deben realizar tareas de limpieza y mantenimiento si son mayores de 8 años y están supervisados por un adulto. Mantenga el aparato y el cable fuera del alcance de niños menores de 8 años.

El uso inadecuado del aparato puede ocasionar heridas.

No guarde la cafetera en una alacena mientras esté funcionando.

 Las superficies del aparato estarán calientes. El calor residual mantendrá las superficies calientes después de usar el aparato.

Si el cable está dañado, este deberá ser cambiado por el fabricante, su agente de servicio, o alguien con cualificación similar para evitar peligro.

La superficie del elemento calefactor conservará calor residual después de utilizar el aparato.

Utilice el aparato conforme estas instrucciones. Un uso indebido puede provocar heridas, descargas eléctricas u otras situaciones de riesgo.

Este aparato puede ser utilizado por personas con discapacidad física, sensorial o mental o sin experiencia en su manejo siempre que otra persona las supervise o les haya explicado cómo utilizar el aparato de forma segura y comprendan los posibles riesgos.

Limpie el producto y sus accesorios después de cada uso.

Este aparato está pensado para uso en el hogar y en contextos similares, tales como:

- áreas de cocina para el personal en tiendas, oficinas y otros entornos laborales;
- por los clientes en hoteles, moteles y otros entornos de carácter residencial;
- alojamientos tipo bed & breakfast;
- casas rurales.

 No utilice el aparato cerca de bañeras, duchas, lavabos u otros recipientes que contengan agua.

- Ponga el aparato en una superficie estable, nivelada y resistente al calor.
- No use el aparato para ningún fin distinto a los descritos en estas instrucciones.
- No use el aparato si está dañado o si no funciona bien.

## PARTES

- |  |                                    |  |
|--|------------------------------------|--|
| 1. Rejilla de calentamiento de taza            | 8. Control de vapor/agua caliente  | 16. Tapa del depósito de agua                |
| 2. Calibrador de estado                        | 9. Brazo giratorio                 | 17. Depósito de agua                         |
| 3. Luz   | 10. Boquilla de vapor desmontable  | 18. Almacenamiento del cable de alimentación |
| 4. Control                                     | 11. Portafiltro                    |  |
| 5. Tapa de la bandeja de goteo                 | 12. Tamiz para 2 dosis de espresso |  |
| 6. Bandeja de goteo extraíble                  | 13. Tamiz para 1 dosis de espresso |  |
| 7. Indicador de llenado de la bandeja de goteo | 14. Medidor/prensador              |  |
|  | 15. Herramienta de limpieza        |  |

## ANTES DE USAR POR PRIMERA VEZ

- Lave el portafiltro, los tamices y el medidor/prensador en agua templada jabonosa. Aclare y seque.
- Antes de usar el aparato por primera vez, o si no se ha utilizado en mucho tiempo, límpielo llenándolo con agua y poniéndolo en funcionamiento sin añadir café. Siga las instrucciones bajo los apartados LLENADO y PREPARACIÓN DE ESPRESSO, pero sin añadir café.
- Limpie el sistema de vapor siguiendo las instrucciones bajo el apartado CUIDADOS Y MANTENIMIENTO.

## APAGADO AUTOMÁTICO

Transcurridos 25 minutos de inactividad, su máquina de espresso se apagará. Tanto el calentador como la luz se apagarán. Para volver a encenderla, puede:

1. Mover el control a la posición de encendido (I), o
2. girar el control de vapor/agua caliente en sentido contrario a las agujas del reloj y posteriormente volver a situarlo a la posición de apagado (A).



---

## LLENADO

1. Extraiga el depósito de agua levantándolo hacia arriba (Fig. A).
2. Llene el depósito de agua con agua fría y fresca hasta la marca max (Fig. B).
3. Vuelva a colocar el depósito de agua (Fig. C). Asegúrese de que está encajado correctamente y perfectamente asentado.

### Preparación de Espresso

Puede disfrutar de un café espresso o preparar varias alternativas populares utilizando el espresso como base, tal y como Latte, Cappuccino, Americano, etc. Su máquina de espresso puede preparar un café espresso simple (aproximadamente 30ml), o doble (60ml).

### Llenar el portafiltro

1. Decida si va a preparar un espresso simple o doble.
2. Para un espresso simple, encaje el tamiz de 1 dosis (más pequeño) en el portafiltro; para un espresso doble, encaje el tamiz de dos dosis (más grande) (Fig. D).
3. Utilice el medidor para llenar el tamiz (Fig. E). Para un espresso simple utilice 1 dosis y para un espresso doble utilice 2 dosis (Fig. F). La dosis de café debe quedar rasa en el medidor, no colmada (Fig. G).
4. Prese ligeramente (compacte) el café en el portafiltro utilizando el extremo plano del medidor (Fig. H) hasta que quede nivelado. Debe prensar el café lo justo para que haya cierta resistencia al agua cuando se filtre a través del café. Si el café no está lo suficientemente compacto y el agua fluye con demasiada facilidad no se extraerá el sabor completo del café. Por el contrario, si el café se compacta en exceso, resultará difícil que el agua se filtre por el café, y el sabor será demasiado fuerte y amargo.

### Encajar el portafiltro

1. Asegúrese de que el borde del portafiltro no tiene restos de café. Encájelo en la máquina con el asa hacia afuera y hacia la izquierda de manera que quede alineada con la marca U (Fig. J).
2. Empuje el portafiltro hacia arriba y gírelo hacia la derecha hasta alcanzar el tope (Fig. K).
3. Para quitar el portafiltro, gírelo hacia la izquierda hasta que el asa quede alineada con la marca U.

### Preparación

1. Coloque una o dos tazas en la bandeja de goteo, debajo de la salida del portafiltro. Puede preparar un espresso simple o doble en una taza, o un espresso doble entre dos tazas colocándolas una al lado de la otra debajo de la salida del portafiltro y preparando el portafiltro con el tamiz para 2 tazas.
2. Asegúrese de que el control de vapor está en la posición de apagado (A).
3. Encienda el aparato moviendo el control a la posición de encendido (☉).
4. El aparato empezará a calentarse. El calibrador de estado de la máquina se moverá a la posición de precalentar (☼) y la luz comenzará a parpadear lentamente.
5. Una vez que el aparato se haya calentado, el calibrador se moverá a la posición de preparado (☑) y la luz permanecerá encendida.
6. Mueva el control a la posición de preparación (☽). Su cafetera bombeará una pequeña cantidad de agua al filtro antes de detenerse unos segundos. Este paso de pre-infusión asegurará que se extraiga el máximo sabor del café.
7. Tras la pre-infusión (de aproximadamente 5 segundos de duración), el café empezará a salir del portafiltro. **IMPORTANTE: no deje la máquina desatendida durante la preparación del café. La máquina seguirá dispensando café durante 60 segundos. Puede optar por parar la máquina manualmente una vez haya preparado la cantidad de café deseada (generalmente, se consideran 30 ml para una dosis simple, y 60 ml para una doble).** Para que la máquina deje de preparar café, mueva el control desde la posición de preparación (☽) a las posiciones de encendido (☉) o apagado (A).
8. Una vez haya terminado, mueva el control a la posición de apagado (A).

---

## FUNCIONES DE VAPOR/AGUA CALIENTE

Las funciones de vapor/agua caliente pueden utilizarse para calentar leche, espumar leche y calentar bebidas que se hayan enfriado.

### Hervir leche

1. Mueva el control a la posición de vapor (☽). El calibrador se moverá a la posición de precalentar (☼) a medida que el aparato se caliente. Una vez se alcance la temperatura correcta, el calibrador se moverá a la posición (☽).
2. Llene una jarrita con leche.
3. Sujete la jarrita debajo de la boquilla de vapor, introduciendo la boquilla por debajo del nivel de la leche.
4. Gire el control de vapor/agua caliente en sentido contrario a las agujas del reloj. Cuanto más gire el control en esta dirección, más vapor producirá.
5. Una vez que la leche alcance la temperatura deseada, gire el control de vapor/agua caliente en sentido de las agujas del reloj a la posición de apagado (A).
6. Limpie la boquilla de vapor.

### Espumar leche

1. Siga los pasos 1 y 2 bajo la sección "Hervir Leche". Para obtener mejores resultados, utilice leche fría de la nevera.
2. Sujete la jarrita debajo de la boquilla de vapor como indicado anteriormente y abra el control de vapor/agua caliente a su gusto.
3. Para preparar leche espumada con burbujas grandes, sujete la boquilla justo debajo del nivel de la leche y realice movimientos circulares con la jarrita a la vez que se libera el vapor (Fig. L).
4. Para preparar leche espumada con burbujas pequeñas (microespuma), sujete la boquilla sumergiéndola completamente por debajo del nivel de la leche y realice movimientos circulares con la jarrita a la vez que se libera el vapor (Fig. M).
5. Una vez haya terminado, gire el control de vapor/agua caliente en sentido de las agujas del reloj hasta la posición de apagado (A).
6. Limpie la boquilla de vapor.

## Agua caliente

1. Gire el control a la posición de encendido (ⓘ). El calibrador se moverá a la posición de precalentar (☼) a medida que el aparato vaya calentándose. Una vez se alcance la temperatura correcta, el calibrador se moverá a la posición (☑).
2. Sujete un recipiente adecuado bajo la boquilla de vapor.
3. Gire el control de vapor/agua caliente al máximo en sentido contrario a las agujas del reloj a la posición ☽/☺.
4. Durante un máximo de 90 segundos saldrá agua caliente de la boquilla de vapor.
5. Una vez haya terminado, gire el control de vapor/agua caliente en sentido de las agujas del reloj a la posición de apagado (A).

## Calentar bebidas

- Siga las instrucciones bajo la sección de 'Hervir leche' pero sujetando la bebida fría debajo de la boquilla de vapor, en vez de la leche.

## Limpieza de la boquilla de vapor después de cada uso

1. Limpie la boquilla de vapor y el brazo giratorio inmediatamente después de cada uso.
2. Sumerja la boquilla de vapor en una taza con agua limpia.
3. Gire el control de vapor/agua caliente en sentido contrario a las agujas del reloj. Deje que el vapor salga dentro del agua limpia durante varios segundos.
4. Repita el proceso las veces que sea necesario.
5. Finalmente, retire la boquilla de vapor con cuidado y límpiela, así como el brazo giratorio, con un paño húmedo y limpio antes de volver a colocarla.



---

## CONSEJOS

- Coloque las tazas de espresso encima del aparato para calentarlas lentamente.
- Para obtener un espresso más caliente, caliente el portafiltro antes de usarlo. Encaje el tamiz en el portafiltro, encaje el portafiltro e inicie el proceso de preparación durante 5-10 segundos para calentar el filtro. Una vez hecho esto, quite el portafiltro y úselo normalmente para preparar un espresso. Tenga en cuenta que el portafiltro y el tamiz estarán calientes tras este proceso.
- Tras utilizar la función de vapor varias veces, la temperatura del aparato puede aumentar, previniendo que pueda seguir preparando café hasta que la máquina no se enfríe un poco. Puede utilizar la función de agua caliente para agilizar el proceso de enfriamiento más rápidamente.

---

## CUIDADOS Y MANTENIMIENTO

### Limpieza

1. Desenchufe el aparato y deje que se enfríe completamente.
  2. Limpie las superficies exteriores y la boquilla de vapor con un paño ligeramente humedecido y séquelos completamente. Asegúrese de que no entra agua en el interior del aparato (por ejemplo, a través de la ranura del control). La punta de la boquilla de vapor puede desmontarse tirando de ella hacia abajo para limpiarla aparte.
  3. Extraiga el portafiltro y el tamiz y tire los posos de café. Lave estos componentes con agua del grifo y séquelos totalmente.
  4. Limpie el área de la máquina donde se encaja el portafiltro.
  5. Vacíe la bandeja de goteo cuando haya terminado de usar la máquina, o cuando el indicador de llenado de la bandeja de goteo se active.
  6. Empty the drip tray when you have finished using the machine, or when the drip tray full indicator pops up.
- Descalcifique su producto regularmente de acuerdo con el contenido de cal de su agua y la frecuencia de uso que le de a su aparato.
  - Utilice un producto descalcificador recomendado por el fabricante y siga las instrucciones de uso.

### Descalcificación

Tras aproximadamente 500 ciclos, se iluminará una luz roja indicando que el aparato debe descalcificarse. Esto es un aviso y no afectará el funcionamiento de la máquina, a pesar de que la luz permanecerá roja hasta que se reinicie tras descalcificar el aparato.

Nunca utilice un producto descalcificador compuesto por ácidos minerales como ácido sulfúrico, ácido clorhídrico, ácido sulfámico o ácido acético (p. ej. vinagre). Estos descalcificadores pueden dañar la máquina. Utilice un producto descalcificador recomendado para aparatos con componentes de plástico.

Los productos con defectos debidos a la cal y devueltos bajo el periodo de garantía estarán sujetos a gastos de reparación.

- Descalcifique su producto regularmente de acuerdo con el contenido de cal de su agua y la frecuencia de uso que le de a su aparato.
  - Utilice un producto descalcificador recomendado por el fabricante y siga las instrucciones de uso.
1. Vierta agua fresca y la cantidad especificada de descalcificador en el depósito de agua.
  2. Realice el proceso de preparación de café repetidamente, así como el proceso de 'agua caliente', para limpiar la boquilla de vapor y los componentes internos.
  3. Haga esto hasta que el depósito de agua esté vacío. Repita el proceso las veces que sean necesarias.
  4. Tras descalcificar el producto, aclárelo varias veces hirviendo agua sin café para eliminar posibles residuos de cal.
  5. Para reiniciar la luz, encienda la máquina (ⓘ) y gire el control de vapor/agua caliente en sentido contrario a las agujas del reloj, y vuelva a la posición de apagado (A) dos veces en 5 segundos, mientras que la máquina se esté precalentando.

## DETECCIÓN Y SOLUCIÓN DE PROBLEMAS

Problema	Posible causa	Solución
La máquina no hace espresso	Depósito de agua vacío	Llene el depósito de agua
	El portafiltro o el tamiz están atascados	Retire y limpie
	La máquina necesita descalcificarse	Descalcifique la máquina
El espresso se sale por los laterales del portafiltro	El portafiltro no encaja correctamente	Extraiga y recolocque el portafiltro. Asegúrese de que está girado totalmente hacia la derecha y que ha alcanzado el tope.
El portafiltro no encaja	Exceso de café en el tamiz	Utilice el medidor/prensador proporcionado como se indica en las instrucciones.
	Residuos de café alrededor del accesorio del portafiltro	Limpie la zona donde encaja el portafiltro
El café sabe aguado	Cantidad insuficiente de café en el tamiz	Utilice el medidor/prensador proporcionado como se indica en las instrucciones.
	La molienda es demasiado fina o demasiado gruesa	Muela el café hasta alcanzar la consistencia correcta
	El café no está lo suficientemente prensado en el tamiz	Prese el café con más presión
Parpadeo lento de la luz	Esto es normal y sucede cuando la máquina se está calentando	
Parpadeo rápido de la luz	El control de vapor / agua caliente está en la posición abierta	Gire el control de vapor / agua caliente hasta la posición de cerrado (A)
	El control lleva más de 60 segundos en la posición de preparación (☺)	Reduzca el tiempo de preparación
	Lleva más de 180 segundos intentando producir vapor	Reduzca el tiempo de producción de vapor
	Lleva más de 90 segundos intentando calentar agua	Reduzca el tiempo de funcionamiento del agua caliente
	Intentando preparar café antes de que la máquina haya alcanzado la temperatura operativa	Permita que la máquina se caliente (el calibrador muestra ☺)
	Intentando producir vapor antes de que la máquina haya alcanzado la temperatura operativa	Permita que la máquina se caliente (el calibrador muestra ☺)

## RECICLAJE



Para evitar problemas medioambientales y de salud derivados de sustancias peligrosas, los electrodomésticos y las pilas recargables y no recargables en las que aparezca uno de estos símbolos no deben eliminarse junto con los residuos urbanos no seleccionados. Deseche siempre los aparatos eléctricos y electrónicos y, cuando corresponda, las pilas recargables y no recargables, en puntos oficiales de recogida/reciclado adecuados.

Leia as instruções e guarde em lugar seguro. Forneça-as também caso venha a fornecer o aparelho a alguém. Retire todo o material de embalar antes da utilização.

## MEDIDAS DE PRECAUÇÃO IMPORTANTES

Siga as seguintes instruções básicas de segurança:

Este aparelho pode ser usado por crianças com idade de 8 anos ou superior e pessoas com capacidades físicas, sensoriais ou mentais reduzidas ou com falta de experiência e conhecimentos, desde que supervisionadas/instruídas e que compreendam os riscos envolvidos. As crianças não devem brincar com o aparelho. A limpeza e manutenção por parte do utilizador não deverão ser feitas por crianças a não ser que tenham mais de 8 anos e sejam supervisionadas. Mantenha o aparelho e o cabo fora do alcance de crianças com menos de 8 anos.

Utilizar o aparelho incorretamente poderá resultar em ferimentos.

A máquina de café não deverá estar num armário durante a utilização.

 As superfícies do aparelho aquecerão. O calor residual manterá as superfícies quentes após a utilização. Se o cabo estiver danificado, o fabricante, o seu agente de assistência técnica ou qualquer profissional devidamente qualificado deverá substituí-lo para se evitarem riscos.

A superfície da resistência está sujeita a calor residual após a utilização.

Use o aparelho de acordo com estas instruções. Qualquer uso indevido poderá causar ferimentos, choques elétricos ou outros perigos potenciais.

Este aparelho pode ser usado por pessoas com capacidades físicas, sensoriais ou mentais reduzidas ou falta de experiência e conhecimentos se estiverem sob supervisão ou tenham recebido instruções relativamente à utilização do aparelho de uma forma segura e compreendam os perigos envolvidos.

Limpe o produto e todos os outros acessórios após cada utilização.

Este aparelho deve ser usado em ambientes domésticos e em aplicações semelhantes, tais como:

- áreas de cozinha de funcionários em lojas, escritórios e outros ambientes profissionais;
  - por clientes em hotéis, motéis e outros ambientes de tipo residencial;
  - ambientes tipo pensões ou pousadas;
  - quintas
-  Não utilize o aparelho perto de casas de banho, duches, bacias ou outros recipientes que contêm água.
- Coloque o aparelho numa superfície estável, plana, resistente ao calor.
  - Não utilize o aparelho para quaisquer outras finalidades senão as descritas nestas instruções.
  - Não utilize o aparelho se estiver danificado ou defeituoso.

## PEÇAS

- |                                     |   |                                   |
|-------------------------------------|---|-----------------------------------|
| 1. Placa de aquecimento de chávemas | 7. Indicador de tabuleiro recetor cheio | 13. Filtro para 1 café            |
| 2. Indicador de estado              | 8. Controlo de vapor/água quente        | 14. Medida/Prensa                 |
| 3. Luz                              | 9. Braço giratório                      | 15. Ferramenta de limpeza         |
| 4. Controlo                         | 10. Bico de vapor removível             | 16. Tampa do reservatório de água |
| 5. Cobertura do tabuleiro recetor   | 11. Porta-filtro                        | 17. Reservatório de água          |
| 6. Tabuleiro recetor removível      | 12. Filtro para 2 cafés                 | 18. Compartimento para o cabo     |

## ANTES DE USAR PELA PRIMEIRA VEZ

- Lave o porta-filtro, os filtros e a medida/prensa com água morna e detergente. Enxague e seque.
- Antes de utilizar pela primeira vez ou se o aparelho não tiver sido utilizado durante muito tempo, limpe-o, enchendo-o e colocando-o a funcionar sem café. Siga as instruções em ENCHER E PREPARAR UM CAFÉ EXPRESSO mas sem adicionar qualquer café.
- Limpe o sistema de vapor seguindo as instruções em CUIDADOS E MANUTENÇÃO.

## DESLIGAMENTO AUTOMÁTICO

Após 25 minutos de inatividade, a sua máquina de café expresso irá desligar-se. O aquecedor irá desligar-se e a luz irá apagar-se. Para voltar a ligá-lo:

1. Mova o controlo para a posição ligada (I) ou,
2. Rode o controlo de vapor/água quente para a esquerda e, em seguida, novamente para a posição desligada (A).



---

## ENCHER

1. Retire o reservatório de água, levantando-o (Fig. A).
2. Encha o reservatório de água com água potável fria até à marcação máx. (Fig. B).
3. Coloque novamente o reservatório de água (Fig. C). Certifique-se de que está corretamente instalado e encaixado.

---

## PREPARAR UM CAFÉ EXPRESSO

O café expresso pode ser desfrutado simples ou usado em muitas variações populares baseadas em café expresso, tais como Latte, Cappuccino, Americano, etc. A sua máquina de café expresso pode preparar um único café (aprox. 30 ml) ou dois cafés (60 ml).

### Encher o porta-filtro

1. Decida se pretende preparar um ou dois cafés.
2. Para preparar apenas um café, coloque o filtro para 1 café (mais pequeno) no porta-filtro; para preparar dois cafés, coloque o filtro para 2 cafés (maior) (Fig. D).
3. Use a medida para encher o filtro (Fig. E). Para preparar apenas um café, use 1 medida e para preparar dois cafés, use 2 medidas (Fig. F). O café na medida deve estar plano e não amontoado (Fig. G).
4. Comprima levemente o café no porta-filtro utilizando a extremidade plana da medida (Fig. H) até que esteja plano. Necessita de comprimir o café apenas o suficiente para criar resistência à água enquanto esta passa através do café. Um café muito solto permite que a água passe facilmente através do mesmo e não será extraído todo o seu sabor. Um café muito compacto dificilmente deixará passar a água e o seu sabor será áspero e amargo.

### Colocar o porta-filtro

1. Certifique-se de que o aro do porta-filtro não possui resíduos de café. Coloque-o na máquina com o manípulo para fora voltado para o lado esquerdo, de modo a ficar alinhado com a marca U (Fig. J).
2. Empurre o porta-filtro para cima e depois rode-o para a direita até parar (Fig. K).
3. Para remover o porta-filtro, rode-o para a esquerda até o manípulo estar alinhado com a marca U.

### Preparar café

1. Coloque a(s) chávena(s) no tabuleiro recetor sob a saída do porta-filtro. Pode preparar um café simples ou um café duplo numa chávena, ou um café duplo repartido por duas chávenas, colocando duas chávenas lado a lado sob a saída e preparando o porta-filtro com o filtro para 2 cafés.
2. Certifique-se de que o controlo de vapor está ajustado para a posição desligada (A).
3. Ligue o aparelho movendo o controlo para a posição ligada (ⓘ).
4. O aparelho vai começar a aquecer. O ponteiro do indicador de estado irá mover-se para a posição de preaquecimento (⏏) e a luz irá acender e apagar lentamente.
5. Assim que o aparelho tiver aquecido, o ponteiro irá mover-se para a posição de pronto a usar (☑) e a luz permanecerá acesa.
6. Mova o controlo para a posição de preparação (☑). A sua máquina de café irá bombear uma pequena quantidade de água para o filtro antes de efetuar uma pausa por alguns segundos. Esta etapa de pré-infusão garante que seja extraído todo o sabor do café.
7. Após a pré-infusão (aproximadamente 5 segundos), o café começará a sair do porta-filtro. **IMPORTANTE: não deixe o aparelho sem supervisão durante a preparação do café. A máquina continuará a distribuir café durante até 60 segundos. Cabe-lhe a si parar manualmente a máquina uma vez que tenha sido preparado café suficiente (normalmente, 30 ml para um café, 60 ml para um café duplo).** Para interromper a distribuição, mova o controlo da posição de preparação (☑) para a posição ligada (ⓘ) ou desligada (A).
8. Quando tiver terminado, mova o controlo para a posição desligada (A).

---

## FUNÇÕES DE VAPOR/ÁGUA QUENTE

As funções de vapor/água quente podem ser usadas para aquecer leite, preparar espuma de leite e aquecer bebidas que tenham arrefecido.

### Aquecer leite a vapor

1. Mova o controlo para a posição de vapor (☑). O indicador vai passar para a posição de preaquecimento (⏏) à medida que o aparelho aquece. Quando a temperatura for a correta, o indicador passará para a posição (☑).
2. Encha um pequeno jarro com leite.
3. Segure o jarro sob o bico de vapor com o bico por baixo da superfície do leite.
4. Rode o controlo de vapor/água quente para a esquerda. Quanto mais para a esquerda rodar o controlo, maior será a quantidade de vapor produzida.
5. Quando o leite estiver à temperatura pretendida, rode o controlo de vapor/água quente para a direita para a posição desligada (A).
6. Limpe o bico de vapor.

### Preparar espuma de leite

1. Siga os passos 1 e 2 em «Aquecer leite a vapor». Use leite frio do frigorífico para obter melhores resultados.
2. Segure o jarro sob o bico conforme indicado anteriormente e abra o controlo de vapor/água quente como desejado.
3. Para preparar espuma de leite com bolhas grandes, segure o bico imediatamente abaixo da superfície do leite e faça movimentos circulares com o jarro à medida que o vapor é libertado (Fig. L).
4. Para preparar espuma de leite com pequenas bolhas (micro espuma), segure o bico totalmente sob a superfície do leite e faça movimentos circulares com o jarro à medida que o vapor é libertado (Fig. M).
5. Quando terminar, rode o controlo de vapor/água quente para a direita para a posição desligada (A).
6. Limpe o bico de vapor.



## Água quente

1. Mova o controlo para a posição (I). O indicador vai passar para a posição de preaquecimento (☼) à medida que o aparelho aquece. Quando a temperatura for a correta, o indicador passará para a posição (☑).
2. Segure um recipiente adequado sob o bico de vapor.
3. Rode o controlo de vapor/água quente totalmente para a esquerda para a posição (☽/☾).
4. A água quente sairá do bico de vapor durante até 90 segundos.
5. Quando terminar, rode o controlo de vapor/água quente para a direita para a posição desligada (A).

## Aquecer bebidas

- Siga as instruções em «Aquecer leite a vapor», mas mantendo a bebida refrigerada sob o bico de vapor em vez do leite.

## Limpeza do bico de vapor após cada utilização

1. Limpe o bico de vapor e o braço giratório imediatamente após cada utilização.
2. Mergulhe o bico de vapor num copo de água limpa.
3. Rode o controlo de vapor/água quente para a esquerda. Deixe o vapor sair para a água limpa durante vários segundos.
4. Repita o processo várias vezes, se necessário.
5. Por fim, retire cuidadosamente o bico de vapor e limpe o bico e o braço giratório com um pano limpo e húmido antes de colocar novamente no seu lugar.

## DICAS

- Coloque as suas chávenas de café expresso na parte superior do aparelho, onde serão ligeiramente aquecidas.
- Para obter um expresso mais quente, aqueça o porta-filtro antes de usar. Encaixe o filtro no porta-filtro, coloque o porta-filtro e efetue o processo de preparação durante 5–10 segundos para aquecer o filtro. Em seguida, retire o porta-filtro e use-o normalmente para preparar um café expresso. Tenha cuidado ao manusear o porta-filtro e o filtro, uma vez que estarão quentes após esta operação.
- Após várias utilizações da função de vapor, o aparelho poderá estar a uma temperatura elevada e poderá não preparar mais café até que arrefeça um pouco. Pode usar a função de água quente para arrefecer o aparelho mais rapidamente.

## CUIDADOS E MANUTENÇÃO

### Limpeza

1. Desligue o aparelho da tomada e deixe que arrefeça totalmente.
  2. Limpe as superfícies exteriores e o bico de vapor com um pano ligeiramente húmido e seque-os completamente. Certifique-se de que não entra água no interior do produto (por exemplo, através da abertura de controlo). A ponta do bico de vapor pode ser removida puxando-a para baixo para poder ser lavada separadamente.
  3. Retire o porta-filtro e filtro e esvazie as borras do café. Lave sob água corrente e seque totalmente.
  4. Limpe a área do aparelho onde o porta-filtro é colocado.
  5. Esvazie o tabuleiro recetor quando tiver terminado de usar o aparelho ou quando o indicador de tabuleiro recetor cheio for apresentado.
- Use a ferramenta de limpeza para desobstruir os orifícios no porta-filtro.
  - O bico de vapor, filtros, tabuleiro recetor e cobertura do tabuleiro recetor podem ser lavados na máquina de lavar louça.

### Descalcificação

Depois de aproximadamente 500 ciclos, a luz ficará vermelha, indicando que o aparelho deve ser descalcificado. Trata-se de um aviso e não afetará a preparação de café, mas a luz permanecerá vermelha até ser reiniciada, após a descalcificação do aparelho.

Nunca utilize um produto descalcificante à base de ácidos minerais como ácido sulfúrico, ácido clorídrico, ácido sulfâmico e ácido acético (por exemplo, vinagre). Estes descalcificantes podem danificar o aparelho. Utilize um produto descalcificante recomendado para aparelhos com peças de plástico.

Os produtos devolvidos ao abrigo da garantia com avarias devido ao calcário estarão sujeitos a uma taxa de reparação.

- Descalcifique o seu produto regularmente, em função do teor de calcário da sua água e da frequência de utilização.
  - Use um produto de descalcificação de marca e siga as instruções do fabricante.
1. Verta água potável e a quantidade especificada de descalcificante no reservatório de água.
  2. Inicie repetidamente o processo de preparação e utilize também o processo de «água quente» para limpar o bico de vapor e os componentes internos.
  3. Realize este processo até o reservatório de água estar vazio. Se necessário, repita este processo.
  4. Após a descalcificação, enxague o produto várias vezes realizando o processo de preparação, mas sem café, para remover qualquer resíduo de descalcificante.
  5. Para reiniciar a luz, ligue o aparelho (I), rode o controlo de vapor/água quente para a esquerda e novamente para a posição desligada (A) duas vezes em 5 segundos enquanto o aparelho está a preaquecer.

## RESOLUÇÃO DE PROBLEMAS

Problema	Possível causa	Solução
Não é preparado café	Reservatório de água vazio	Encha o reservatório de água
	O porta-filtro ou o filtro está obstruído	Remova e limpe
	O aparelho necessita de ser descalcificado	Descalcifique a máquina
O café sai em volta do porta-filtro	O porta-filtro não está colocado corretamente	Remova e volte a instalar o porta-filtro. Certifique-se de que está totalmente voltado para a direita até não rodar mais
Não é possível colocar o porta-filtro	Demasiado café no filtro	Utilize a medida/prensa fornecida conforme as instruções
	Resíduos à volta do encaixe do porta-filtro	Limpe a área onde o porta-filtro é instalado
O sabor do café é fraco	O filtro não contém café suficiente	Utilize a medida/prensa fornecida conforme as instruções
	A moagem é muito fina ou grossa	Moa o café com a consistência correta
	Café muito solto no filtro	Comprima o café aplicando mais pressão
Luz a acender e apagar lentamente	Isto é normal e ocorre quando o aparelho está a aquecer	
Luz a piscar rapidamente	Controlo de vapor/água quente na posição aberta	Rode o controlo de vapor/água quente para a posição fechada (A)
	O controlo encontra-se na posição de preparação (☺) há mais de 60 segundos	Reduza o tempo de preparação
	Tem tentado criar vapor durante mais que 180 segundos	Reduza o tempo de utilização do vapor
	Tem tentado aquecer água durante mais 90 segundos	Reduza o tempo de circulação da água quente
	Tentativa de preparar café antes de o aparelho ter atingido a temperatura de funcionamento	Permita que o aparelho aqueça (o indicador apresenta ☺)
	Tentativa de utilizar vapor antes de o aparelho ter atingido a temperatura de funcionamento	Permita que o aparelho aqueça (o indicador apresenta ☺)

## RECICLAGEM



Para evitar problemas ambientais e de saúde devido a substâncias perigosas, os aparelhos e baterias recarregáveis e não recarregáveis com um destes símbolos não deverão ser eliminados com o lixo doméstico normal. Elimine sempre os produtos elétricos e eletrónicos e, quando aplicável, as baterias recarregáveis e não recarregáveis, no ponto de reciclagem/recolha oficial apropriado.



Læs vejledningen og behold den til senere brug. Lad den følge med apparatet, hvis det overdrages til andre. Fjern al emballage før brug.

## VIGTIGE SIKKERHEDSINSTRUKTIONER

Følg altid de grundlæggende sikkerhedsregler, herunder:

Dette apparat kan anvendes af børn fra 8 år og derover og personer hvis fysiske, sansemæssige eller mentale evner er nedsat, eller personer uden den fornødne erfaring, hvis de er blevet instrueret/har været under opsyn og forstår de forbundne farer. Børn må ikke lege med apparatet. Rengøring og vedligeholdelse må ikke foretages af børn, medmindre de er over 8 år og holdes under opsyn. Apparatet og ledningen skal holdes uden for rækkevidden af børn under 8 år.

Forkert brug af apparatet kan forårsage tilskadekomst.

Kaffemaskinen må ikke stå i et skab, når den er i brug.

 Apparatets overflader kan blive meget varme. Eftervarme holder overfladerne varme efter brug.

Hvis ledningen er beskadiget, skal den udskiftes af producenten, serviceværkstedet eller en tilsvarende kvalificeret fagmand, så eventuelle skader undgås.

Varmeelements overflade er stadig varmt efter brug.

Brug apparatet ifølge brugsanvisningen. Enhver form for forkert brug kan forårsage tilskadekomst, elektrisk stød og andre farer.

Dette apparat kan benyttes af personer med nedsatte fysiske, sensoriske eller mentale evner, eller personer som mangler erfaring, hvis de er under opsyn eller har modtaget vejledning i anvendelsen af apparatet på en sikker måde og forstår, hvilke farer der er forbundet med brug.

Rengør maskinen og alle dele efter hver brug.

Dette apparat er beregnet til at blive brugt i en privat husholdning eller lignende såsom:

- personalekøkken i butikker, kontorer eller andre arbejdspladser
- af gæster på hotel, motel og på andre indkvarteringssteder
- bed & breakfast-steder
- landhuse
- ⊘ Brug ikke dette apparat i nærheden af et badekar, brusebad, håndvask eller andre beholdere med vand.
- Anbring apparatet på et stabilt, plant og varmebestandigt underlag.
- Anvend ikke apparatet til andre formål end dem, der er beskrevet i denne brugsanvisning.
- Undlad at anvende apparatet, hvis det er beskadiget eller ikke fungerer korrekt.

## DELE

- |                        |                                  |                            |
|------------------------|----------------------------------|----------------------------|
| 1. Kopvarmeplade       | 7. Indikator for fuld drypbakke  | 13. Si til 1 shot          |
| 2. Statusmåler         | 8. Drejeknap til damp/varmt vand | 14. Måleske/presser        |
| 3. Lampe               | 9. Svingarm                      | 15. Renseværktøj           |
| 4. Håndtag             | 10. Aftagelig dampdyse           | 16. Låg til vandbeholderen |
| 5. Rist til drypbakke  | 11. Portafilter                  | 17. Vandbeholder           |
| 6. Aftagelig drypbakke | 12. Si til 2 shots               | 18. Ledningsopbevaring     |

## FØR FØRSTE BRUG

- Vask portafiltret, de to sier og måleskeen/presseren af i lunkent sæbevand. Skyl og tør alle dele omhyggeligt.
- Før du tager enheden i brug den første gang, eller hvis den ikke har været brugt i længere tid, skal den renses ved at fylde og køre den igennem med vand uden kaffe. Følg anvisningerne under "PÅFYLDNING" OG "SÅDAN LAVER DU ESPRESSO", men uden at tilsætte kaffe.
- Rens dampsystemet ifølge anvisningerne under "PLEJE OG VEDLIGEHOLDELSE".

## AUTOMATISK SLUKNING

Maskinen slukker af sig selv efter 25 minutters inaktivitet. Varmelegemet slukker, og lampen slukker. For at tænde den igen skal du enten:

1. Flytte håndtaget til (D).
2. Dreje drejeknappen til damp/varmt vand mod uret til (A).

## PÅFYLDNING

1. Løft vandbeholderen op og af maskinen (fig. A).
2. Fyld vandbeholderen med koldt, frisk vand til max-markeringen (fig. B).
3. Sæt vandbeholderen på maskinen igen (fig. C). Sørg for, at den sidder korrekt, og at låget slutter til.



---

## SÅDAN LAVER DU ESPRESSO

Du kan nyde din espresso alene eller lave en af de mange populære kaffedrikke baseret på espresso, fx Latte, Cappuccino, Americano osv. Din espressomaskine kan et lave enkelt shot (ca. 30 ml) eller et dobbelt shot (60 ml) espresso.

### Sådan fyldes portafiltret

1. Beslut, om du vil have et enkelt shot eller et dobbelt shot.
2. Til et enkelt shot skal du sætte sien til 1 shot (den mindste) ned i portafiltret. Til et dobbelt shot skal du bruge sien til 2 shots (den store) (fig. D).
3. Fyld sien ved hjælp af måleskeen (fig. E). Til et enkelt shot skal du bruge 1 fuld måleske – og til et dobbelt shot 2 fulde måleskeer (fig. F). Fyld måleskeen, så den er strøget, ikke med top på (fig. G).
4. Brug måleskeens ende til at presse (trykke) kaffen ned i portafiltret (fig. H), så den er jævn. Du skal presse kaffen lige akkurat nok til, at vandet møder modstand, når det løber igennem kaffen. Hvis kaffen er for løs, løber vandet igennem uden at trække den fulde smag ud af kaffen. Hvis kaffen er for fast presset, har vandet svært ved at passere igennem, og kaffen får en skarp og bitter smag.

### Sådan monteres portafiltret

1. Sørg for, at der ikke sidder kafferester på kanten af portafiltret. Hold portafiltret ind under maskinen med håndtaget mod venstre, så det er ud for U markeringen (fig. J).
2. Tryk portafiltret opad, og drej det dernæst mod højre, så langt det kan komme (fig. K).
3. For at fjerne portafiltret skal du dreje det mod venstre, til håndtaget er ud for U markeringen.

### Brygning

1. Sæt en eller to kopper på drypbakken under portafiltrets åbninger. Du kan lave et enkelt shot i én kop, et dobbelt shot i én kop eller et dobbelt shot delt mellem to kopper, hvis du stiller to kopper ved siden af hinanden under åbningerne og forbereder portafiltret med sien til to kopper.
2. Sørg for, at drejeknappen til damp/varmt vand står på (A).
3. Tænd for maskinen ved at flytte håndtaget til (D).
4. Maskinen begynder at varme op. Statusmålerens nål peger på forvarmning (☺), og lampen blinker langsomt.
5. Når maskinen tilstrækkeligt varm, peger nålen på klar (☑), og lampen lyser konstant.
6. Flyt håndtaget til brygning (☺). Maskinen pumper en lille mængde vand ind i filtret, før den holder pause i et par sekunder. Dette trin,, hvor kaffen for-infusioneres, sikrer, at der trækkes mest muligt smag ud af kaffen.
7. Efter for-infusionering (ca. 5 sekunder) begynder der at komme kaffe ud af portafiltret. **VIGTIGT: Efterlad ikke maskinen uden opsyn, mens den brygger. Der bliver ved med at komme kaffe ud af maskinen i op til 60 sekunder. Du skal selv stoppe maskinen, når, du synes, der er nok kaffe i koppen/kopperne (typisk 30 ml til et enkelt shot og 60 ml til et dobbelt).** For at stoppe brygningen skal du flytte håndtaget fra brygning (☺) og til tændt (D) eller slukket (A).
8. Når du er færdig, flytter du håndtaget til slukket (A).

---

## FUNKTIONERNE DAMP/VARMT VAND

Med funktionerne damp/varmt vand kan du lave skummende mælk samt varme mælk og andre drikke, som er blevet kolde.

### Dampvarmet mælk

1. Stil drejeknappen på damp (☺). Måleren peger på forvarmning (☺), mens maskinen varmer op. Når den rette temperatur er nået, peger måleren på (☺).
2. Fyld en lille kande med mælk.
3. Hold kanden under dampdysen med dysen under mælkens overflade.
4. Drej drejeknappen til damp/varmt vand mod uret. Jo længere du drejer knappen mod uret, desto mere damp genererer maskinen.
5. Når du synes, mælken er varm nok, stiller du drejeknappen til damp/varmt vand på (A).
6. Rens dampdysen.

### Skummende mælk

1. Følg trin 1 og 2 i afsnittet "Dampvarmet mælk". Brug kold mælk fra køleskabet, så får du det bedste resultat.
2. Hold kanden under dampdysen ligesom før, og drej drejeknappen til damp/varmt vand så lang mod uret, som du synes.
3. For at lave skummende mælk med store bobler skal du holde dampdysen lige under mælkens overflade og bevæge kanden i cirkler, mens dampen kommer ud (fig. L).
4. For at lave skummende mælk med små bobler (mikroskum) skal du holde dampdysen helt ned under mælkens overflade og bevæge kanden i cirkler, mens dampen kommer ud (fig. M).
5. Drej drejeknappen til damp/varmt vand med uret (A), når du er færdig.
6. Rens dampdysen.

### Varmt vand

1. Flyt håndtaget til (D). Måleren peger på forvarmning (☺), mens maskinen varmer op. Når den rette temperatur er nået, peger måleren på (☑).
2. Hold en egnet beholder ind under dampdysen.
3. Drej drejeknappen til damp/varmt vand mod uret, helt om til ☺/☺.
4. Der bliver ved med at komme varmt vand ud af dampdysen i op til 90 sekunder.
5. Drej drejeknappen til damp/varmt vand med uret (A), når du er færdig.

## Opvarmning af en drik

- Følg anvisningerne i afsnittet "Dampvarmet mælk", men hold den afkølede drik under dampdysen i stedet for mælken.

## Sådan renses dampdysen efter hver brug

1. Dampdysen og svingarmen skal renses med det samme efter hver brug.
2. Hold dampdysen ned i en kop med rent vand.
3. Drej drejeknappen til damp/varmt vand mod uret. Lad dampen sive ned i vandet i nogle sekunder.
4. Gentag processen flere gange om nødvendigt.
5. Tag derefter dampdysen op af vandet, og tør den og svingarmen af med en ren fugtig klud, før du sætter den på plads.

## TIP

- Stil dine espressokopper ovenpå maskinen, så de varmes en smule op.
- For at få en varmere espresso skal du varme portafiltret op før brug. Sæt sien ned i portafiltret, monter portafiltret på maskinen, og kørs bryggeprocessen i 5-10 sekunder for at varme filtret op. Tag derefter portafiltret af, og lav din espresso, som du plejer med portafiltret. Pas på, når du håndterer portafiltret og sien, da de er meget varme efter denne proces.
- Når du har brugt dampfunktionen adskillige gange i træk, kan maskinen blive meget varm og skal køle af, før den kan brygge igen. For at få den til at køle hurtigere kan du bruge funktionen for varmt vand.

## PLEJE OG VEDLIGEHOLDELSE

### Rengøring

1. Tag maskinens stik ud, og lad den køle helt af.
2. Tør maskinens udvendige flader og dampdysen af med en let fugtet klud, og tør dem grundigt bagefter. Sørg for, at der ikke trænger vand ind i maskinen (f.eks. gennem rillen til håndtaget). Dampdysen kan afmonteres ved at trække den nedad, så den kan vaskes af separat.
3. Tag portafiltret og sien af, og fjern kafferesterne. Skyl begge dele omhyggeligt under vandhanen.
4. Aftør området på maskinen, hvor portafiltret monteres.
5. Tøm drypbakken, når du er færdig med at bruge maskinen, eller når indikatoren for fuld drypbakke vises.
- Rens åbningerne i portafiltret ved hjælp af rensværktøjet.
- Dampdysen, sierne og låget til drypbakken tåler opvaskemaskine.

### Afkalkning

Efter ca. 500 brygninger lyser lampen rødt for at gøre dig opmærksom på, at maskinen trænger til blive afkalket. Det er en advarsel, og du kan stadig brygge kaffe på maskinen, men den røde lampe vil lyse, indtil du nulstiller den efter afkalkning.

Brug aldrig et afkalkningsprodukt, der er baseret på mineralsyre som svovlsyre, saltsyre, sulfaminsyre eller eddikesyre (dvs. eddike/vineddike). Sådanne afkalkningsprodukter vil beskadige maskinen. Brug et afkalkningsprodukt, som er beregnet til maskiner, der indeholder plastikdele.

For enheder, som returneres under garantien pga. kalkaflejringer opkræves et reparationsgebyr.

- Afkalk din maskine regelmæssigt og afhængigt af kalkindholdet i dit område samt brugshyppigheden.
  - Brug et afkalkningsprodukt af et kendt mærke, og følg producentens anvisninger.
1. Fyld vandbeholderen med frisk vand og den anbefalede mængde afkalkningsprodukt.
  2. Kørs bryggeprocessen adskillige gange, og brug "varmt vand"-processen til rensning af dampdysen og de indvendige dele.
  3. Gør dette, indtil vandbeholderen er tom. Om nødvendigt kan du gentage processen.
  4. Efter afkalkning skal maskinen skylles igennem flere gange ved at brygge uden at tilsætte kaffe, så alle rester af afkalkningsproduktet elimineres.
  5. For at nulstille lampen skal du tænde maskinen på **(I)**. Drej derefter drejeknappen til damp/varmt vand med uret og tilbage til (A) to gange inden for 5 sekunder, mens maskinen forvarmer.

## FEJLFINDING

Problem	Mulig årsag	Løsning
Der kommer ingen espresso ud	Vandbeholderen er tom	Fyld vandbeholderen
	Portafiltret eller sien er tilstoppet	Fjern begge dele, og vask dem af
	Maskinen trænger til at blive afkalket	Afkalk maskinen
Der siver espresso ud omkring portafiltret	Portafiltret er ikke korrekt monteret	Fjern portafiltret, og monter det igen Sørg for at dreje det så langt til højre, som det kan.
Jeg kan ikke påsætte portafiltret	For meget kaffe i sien	Brug den medfølgende måleske/presser ifølge anvisningen.
	Snavs omkring portafiltrets monteringssted	Aftør området, hvor portafiltret monteres

Problem	Mulig årsag	Løsning
Kaffen er for tynd	Ikke nok kaffe i sien	Brug den medfølgende måleske/presser ifølge anvisningen.
	Kaffen er malet for fint eller for groft	Mal kaffen, så den er tilpas fin
	Kaffen i sien er for løs	Pres kaffen mere ned
Lampen blinker langsomt	Det er normalt og sker, mens maskinen varmer op.	
Lampen blinker hurtigt	Drejeknap til damp/varmt vand står i åbne position.	Drej drejeknappen til damp/varmt vand til (A) lukket position.
	Håndtaget har stået på brygning (☺) i mere end 60 sekunder	Reducer bryggetiden.
	Du har forsøgt at generere damp i mere end 180 sekunder	Reducer dampgenereringstiden.
	Du har forsøgt at varme vand i mere end 90 sekunder	Reducer aftapningstiden for varmt vand
	Du forsøger at brygge, før maskinen har nået den rette temperatur	Lad maskinen varme op (måleren peger på ☑)
	Du forsøger at generere damp, før maskinen har nået den rette temperatur	Lad maskinen varme op (måleren peger på ☺)

## GENBRUG



For at undgå miljø- og sundhedsmæssige problemer forårsaget af farlige stoffer, må apparater og genopladelige og ikke-genopladelige batterier, der er mærket med et af disse symboler, ikke kasseres sammen med almindeligt husholdningsaffald. Udtjente elektriske og elektroniske produkter samt genopladelige og ikke-genopladelige batterier fra produkterne skal afleveres på en godkendt genbrugsplads eller indsamlingssted.

Läs bruksanvisningen och spara den för framtida bruk. Låt bruksanvisningen följa med om du överlåter apparaten. Ta bort allt förpackningsmaterial före användning.

---

## VIKTIGA SKYDDSÅTGÄRDER

Följ allmänna säkerhetsföreskrifter, däribland följande:

Denna apparat kan användas av barn från 8 års ålder och uppåt och av personer med nedsatt fysisk, sensorisk eller mental förmåga eller med bristande erfarenhet och kunskap, om personerna i fråga är under uppsikt och har fått anvisningar om hur apparaten fungerar och om de har förstått vilka risker som användningen kan medföra. Barn ska inte leka med apparaten. Rengöring och användarunderhåll ska inte utföras av barn, såvida de inte är över 8 år och är under uppsikt. Håll apparat och elkabel utom räckhåll för barn under 8 år.

Felaktig användning av apparaten kan orsaka skada.

Kaffeapparaten får inte placeras i ett skåp vid användning.

⚠ Apparats utsida blir varm. Eftervärmern gör att utsidorna fortfarande är varma efter avslutad användning.

Om sladden är skadad måste den ersättas av tillverkaren, serviceombud eller någon med liknande kompetens för att undvika skaderisker.

Restvärme kan finnas kvar på värmeelementets yta efter användning.

Använd apparaten enligt dessa anvisningar. Eventuell felaktig användning kan orsaka potentiell skada, elstöt eller andra faror.

Denna apparat kan användas av personer med nedsatt fysisk, sensorisk eller mental förmåga eller med bristande erfarenhet och kunskap, om personerna i fråga är under uppsikt och har fått anvisningar om hur apparaten används på ett säkert sätt och om de har förstått vilka risker som användningen kan medföra.

Rengör apparaten och alla tillbehör efter varje användning.

Denna apparat är avsedd för hushållsbruk och liknande användningsområden, så som:

- personalkök i butiker, kontor eller andra arbetsplatser;
  - av kunder på hotell, motell och andra typer av bostadsmiljöer;
  - miljöer av bed and breakfast-typ;
  - boenden på bondgårdar.
- ⊘ Använd inte denna apparat nära badkar, dusch, handfat eller andra behållare för vatten.
- Ställ apparaten på en fast, jämn och värmetålig yta.
  - Använd inte apparaten för några andra ändamål än sådana som beskrivs i denna bruksanvisning.
  - Använd inte apparaten om den är skadad eller fungerar dåligt.

---

## DELAR

- |                                   |                                   |                          |
|-----------------------------------|-----------------------------------|--------------------------|
| 1. Platta för uppvärmning av kopp | 7. Indikator för full droppbricka | 13. Sil för 1 dos        |
| 2. Statusvisare                   | 8. Reglage för ånga/hett vatten   | 14. Mått/press           |
| 3. Lampa                          | 9. Ångrör                         | 15. Rengöringsverktyg    |
| 4. Reglage                        | 10. Avtagbar ångpip               | 16. Lock vattenbehållare |
| 5. Skydd droppbricka              | 11. Filterhållare                 | 17. Vattenbehållare      |
| 6. Löstagbar droppbricka          | 12. Sil för 2 doser               | 18. Sladdförvaring       |

---

## FÖRE FÖRSTA ANVÄNDNINGEN

- Diska filterhållaren, silarna och måttet/pressen i varmt vatten med diskmedel. Skölj och torka.
- Innan du använder apparaten för första gången, eller om den inte har använts på länge, ska man rengöra den genom att fylla med vatten och köra apparaten utan kaffe. Följ anvisningarna under FYLLA och GÖRA ESPRESSO
- Rengör ångsystemet genom att följa anvisningarna i avsnittet SKÖTSEL OCH UNDERHÅLL.

---

## AUTOAVSTÄNGNING

Efter 25 minuter utan aktivitet stängs espressobryggaren av. Värmeelementet stängs av och lampan släcks. För att sätta på den igen kan man antingen:

1. Flytta reglaget till på-läget (ⓘ).
2. Vrid reglaget för ånga/hett vatten moturs och sedan tillbaka till av-läget (A).



---

## FYLLA PÅ VATTEN

1. Avlägsna vattenbehållaren genom att lyfta den uppåt (Fig. A).
2. Fyll vattenbehållaren med kallt, friskt vatten upp till max-markeringen (Fig. B).
3. Sätt tillbaka vattenbehållaren (Fig. C). Se till att den monteras ordentligt och sitter på plats.

---

## GÖRA ESPRESSO

Espresso kan avnjutas som den är eller användas för att göra andra espressobaserade drycker som latte, cappuccino, americano, etc. Din espressobryggare kan göra enkel espresso (ca. 30 ml) eller dubbel espresso (60 ml).

### Fylla filterhållaren

1. Bestäm om du ska göra en enkel eller dubbel espresso.
2. För enkel espresso ska man använda den mindre silen (för en dos) i filterhållaren. För en dubbel espresso ska man använda den större silen (för två doser) (Fig. D).
3. Använd måttet för att fylla silen (Fig. E). För enkel espresso använder man 1 mått och för dubbel använder man 2 mått (Fig. F). Använd strukna mått (Fig. G).
4. Packa kaffet lätt (pressa) i filterhållaren med hjälp av den platta änden av måttet (Fig. H) tills det är jämnt fördelat. Du behöver pressa kaffet lagom mycket så att motstånd skapas för vattnet när det passerar genom kaffet. Om det är för löst packat passerar vattnet för snabbt och kaffets smak utvecklas inte. Om det är för hårt packat blir det svårt för vattnet att passera och smaken blir för stark och besk.

### Montera filterhållaren

1. Se till att det inte finns några kafferester på filterhållarens kant. Montera den i apparaten med handtaget riktat utåt till vänster så att det är i linje med U-markeringen (Fig. J).
2. Tryck filterhållaren uppåt och vrid den sedan till höger tills det tar stopp (Fig. K).
3. För att ta bort filterhållaren vrids den till vänster tills handtaget är i linje med U-markeringen.

### Brygning

1. Sätt en kopp/ flera koppar på droppbrickan under filterhållarens tapp. Du kan göra en enkel espresso i en kopp, en dubbel espresso i en kopp eller en dubbel espresso som fördelas på två koppar genom att placera två koppar bredvid varandra under tappen och förbereda filterhållaren med filtret för dubbel espresso.
2. Se till att ångreglaget är i av-läget (A).
3. Sätt på apparaten genom att sätta reglaget i på-läget (ⓘ).
4. Apparaten börjar värmas upp. Visaren på statusmätaren flyttas till förvärmningsläget (☁) och lampan börjar blinka långsamt.
5. När apparaten har värmts upp flyttar visaren till positionen för "klar" (☑) och lampan förblir tänd.
6. Flytta reglaget till bryggpositionen (☷). Din kaffebryggare börjar pumpa in en liten mängd vatten i filtret innan den pausar i några sekunder. Detta steg garanterar att maximal smak extraheras från kaffet.
7. Efter för-infusionen (ca. 5 sekunder), börjar det rinna kaffe ur filterhållaren. **VIKTIGT: lämna inte apparaten utan uppsikt under brygningen. Apparaten fortsätter brygga kaffe i upp till 60 sekunder. Du måste stoppa maskinen manuellt när tillräcklig mängd kaffe har bryggs (vanligen 30 ml för enkel espresso och 60 ml för dubbel).** För att sluta brygga sätter man reglaget i bryggpositionen (☷) till på- (ⓘ) eller av-positionen (A).
8. När du är färdig ska du flytta reglaget till av-positionen (A).

---

## FUNKTIONER FÖR ÅNGA/HETT VATTEN

Funktionerna för ånga/hett vatten kan användas för att värma mjölk, skumma mjölk och värma upp drycker som har svalnat.

### Ånga mjölk

1. Flytta reglaget till ångpositionen (☷). Visaren flyttar till förvärmningspositionen (☁) när apparaten värms upp. När temperaturen är korrekt flyttas visaren till (☷)-positionen.
2. Fyll en liten kanna med mjölk.
3. Håll kannan under ångpipen och för ned pipen i mjölken, under ytan.
4. Vrid reglaget för ånga/hett vatten moturs. Ju längre moturs du vrids reglaget, desto mer ånga bildas.
5. När mjölken har värmts upp till önskad temperatur ska man vrida reglaget för ånga/hett vatten medurs till av-positionen (A).
6. Rengör ångpipen.

### Skumma mjölk

1. Följ steg 1 och 2 under "Ånga mjölk". Använd kylskåpskall mjölk för bästa resultat.
2. Håll kannan under ångpipen enligt ovan och öppna reglaget för ånga/hett vatten enligt önskemål.
3. För att göra skummad mjölk med stora bubblor ska man föra ned pipen precis under ytan på mjölken och röra kannan i cirkulära rörelser under tiden ångan frigörs (Fig. L).
4. För att göra skummad mjölk med små bubblor ska man föra ned pipen helt under ytan på mjölken och röra kannan i cirkulära rörelser under tiden ångan frigörs (Fig. M).
5. Vrid reglaget för ånga/hett vatten medurs till av-läget (A) när du är färdig.
6. Rengör ångpipen.



## Hett vatten

1. Vrid reglaget för ånga/hett vatten moturs och sedan tillbaka till av-läget (A).
2. Håll en lämplig behållare under ångpipen.
3. Vrid reglaget för ånga/hett vatten helt moturs till ☹️-läget.
4. Hett vatten kommer ur ångmunstycket i upp till 90 sekunder.
5. Vrid reglaget för ånga/hett vatten medurs till av-positionen (A) när du är klar.

## Värma drycker

- Följ anvisningarna under "Ånga mjölk" men håll den kylda drycken under ångmunstycket istället för mjölken.

## Rengör ångpipen efter varje användning

1. Rengör ångpipen och ångröret omedelbart efter varje användning.
2. Sänk ned ångpipen i en mugg rent vatten.
3. Vrid reglaget för ånga/hett vatten moturs. Låt ånga bildas i det rena vatten i flera sekunder.
4. Upprepa processen flera gånger om nödvändigt.
5. Avlägsna sedan pipen försiktigt och torka den och ångröret med en ren fuktig trasa innan du sätter tillbaka dem.

---

## TIPS

- Placera dina espressokoppar ovanpå apparaten för att förvärma dem.
- För att göra en hetare espresso kan man värma upp filterhållaren före användning. Sätt filtret i filterhållaren, montera filterhållaren och kör bryggprocessen i 5-10 sekunder för att värma upp filtret. Avlägsna sedan filterhållaren och använd den som vanligt för att göra espresso. Var försiktig när du hanterar filterhållaren och silen eftersom de kan vara heta efter att man gjort detta.
- Efter flera användningar av ångfunktionen kan apparatens temperatur bli hög och detta gör att man inte kan brygga mer förrän den har svalnat lite.

---

## SKÖTSEL OCH UNDERHÅLL

### Rengöring

1. Dra ur apparatens stickpropp ur uttaget och låt den svalna helt.
2. Rengör de utvändiga ytorna och ångpipen med en lättfuktad trasa och torka sedan ordentligt. Se till att inget vatten hamnar inuti apparaten (t.ex. genom öppningen på reglaget). Spetsen på ångpipen kan avlägsnas genom att dra den nedåt och sedan kan den rengöras separat.
3. Avlägsna filterhållaren och silen och häll ut kaffesumpen. Diska under rinnande vatten och torka noggrant.
4. Torka av området på apparaten där filterhållaren sitter.
5. Töm droppbrickan när du har använt maskinen, eller när symbolen för full droppbricka tänds.
  - Använd rengöringsverktyget för att rensa hålen i filterhållaren.
  - Ångpipen, silarna, droppbrickan och skyddet till droppbrickan kan diskas i diskmaskin.

### Avkalka

Efter ca 500 cykler tänds lampan med rött ljus, vilket indikerar att apparaten bör avkalkas. Detta är en varning och det påverkar inte kaffebryggningen, men lampan förblir tänd tills den återställs efter det att man avkalkat apparaten.

Använd aldrig en avkalkningsprodukt baserad på mineralsyra, så som svavelsyra, saltsyra, sulfaminsyra eller ättiksyra (t.ex. vinäger). Sådana avkalkningsmedel kan skada apparaten. Använd en avkalkningsprodukt som rekommenderas för apparater med plastdelar.

Produkter som returneras inom garantin med fel som uppstått pga kalkavlagring kommer att debiteras en reparationsavgift.

- Avkalka din apparat regelbundet beroende på vattnets kalkhalt och hur ofta den används.
  - Använd en avkalkningsprodukt från ett välkänt märke och följ tillverkarens instruktioner.
1. Häll i friskt vatten och angiven mängd avkalkningsmedel i vattenbehållaren.
  2. Starta bryggprocessen flera gånger och använd även processen med hett vatten för att rengöra ångpipen och de inre beståndsdelarna.
  3. Gör detta tills vattenbehållaren är tom. Upprepa processen om nödvändigt.
  4. När man avkalkat apparaten ska man skölja den flera gånger genom att brygga vatten utan kaffe för att avlägsna rester av avkalkningsmedel
  5. För att återställa lampan sätter man på apparaten (ⓘ) och vrider sedan reglaget för ånga/hett vatten moturs och tillbaka till av-positionen (A) två gånger inom 5 sekunder medan apparaten föruppvärms.

---

## PROBLEMSÖKNING

Problem	Möjlig orsak	Lösning
Ingen espresso bryggs	Vattenbehållare tom	Fyll vattenbehållaren
	Filterhållaren eller silen blockerad	Avlägsna och rengör
	Apparaten behöver avkalkas	Avkalka apparaten

Problem	Möjlig orsak	Lösning
Espresso läcker ut kring filterhållaren	Filterhållaren är inte monterad korrekt	Avlägsna och sätt tillbaka filterhållaren. Se till att vrida det så långt som möjligt åt höger.
Filterhållaren kan inte monteras	För mycket kaffe i silen	Använd medföljande mått/press enligt anvisningarna.
	Skräp runt filterhållarens fäste	Rengör området där filterhållaren placeras
Kaffet är för svagt	För lite kaffe i silen	Använd medföljande mått/press enligt anvisningarna.
	Kaffet är för fin- eller grovmalet	Mal kaffet till rätt konsistens
	Kaffet är för löspackat i silen	Packa kaffet med mer tryck
Lampan pulserar långsamt	Detta är normalt och inträffar när apparaten värms upp	
Lampan blinkar snabbt	Reglaget för ånga/hett vatten i den öppna positionen	Vrid reglaget för ånga/hett vatten till den stängda positionen (A)
	Reglaget har varit i bryggpositionen (☺) under mer än 60 sekunder.	Minska bryggtiden.
	Du har försökt åstadkomma ånga i mer än 180 sekunder	Minska ångtiden
	Du har försökt åstadkomma hett vatten i mer än 90 sekunder	Minska spoltiden för hett vatten
	Försök att brygga innan maskinen har uppnått driftstemperatur	Låt maskinen värmas upp (visaren på ☑)
	Försök att ånga innan maskinen har uppnått driftstemperatur	Låt maskinen värmas upp (visaren på ☺)

## ÅTERVINNING



För att undvika miljö- och hälsoproblem pga. farliga ämnen får man inte kassera apparater eller laddningsbara och icke-laddningsbara batterier märkta med någon av dessa symboler i osorterat kommunalt avfall. Elektriska och elektroniska produkter och, där tillämpligt, laddningsbara och icke-laddningsbara batterier ska alltid kasseras vid en lämplig, officiell återvinnings-/ uppsamlingsstation.



Les instruksjonene, oppbevar dem på et trygt sted, og send de med apparatet hvis du gir det videre. Fjern all emballasje før bruk.

## VIKTIG SIKKERHETSTILTAK

Følg sikkerhetsinstruksene, inkludert

Dette apparatet kan brukes av barn fra åtte år og personer med nedsatte fysiske, sansende eller mentale evner eller manglende erfaring eller kunnskap hvis slike personer har fått opplæring eller blir holdt under oppsyn og forstår farene som er tilknyttet bruken av apparatet. Barn skal ikke leke med apparatet.

Rengjøring og vedlikehold skal ikke utføres av barn med mindre de er over åtte år og holdes under oppsyn.

Hold apparatet og ledningen utilgjengelig for barn under åtte år.

Feil bruk av apparatet kan føre til skader.

Kaffetrakterne må ikke plasseres i et skap under bruk.

⚠ Apparatets overflater vil bli varme. Restvarmen vil holde overflatene varme etter bruk.

Hvis kabelen er skadet så må den bli erstattet av fabrikanten, servicepartner eller andre som er kvalifiserte for å unngå fare.

Varmeelementets overflate blir utsatt for overskuddsvarme etter bruk.

Bruk apparatet i samsvar med disse instruksjonene. Gal bruk kan forårsake skader, elektrisk støt eller annen risiko.

Dette apparatet kan brukes av personer med reduserte fysiske, sensoriske eller mentale evner, eller manglende erfaring og kunnskap hvis de har fått tilsyn eller opplæring i bruken av hvordan man bruker apparatet på en trygg måte, og forstår risikoen som er involvert.

Rengjør produktet og alt det andre utstyret etter hver bruk.

Dette apparatet er beregnet for å brukes i husholdninger og liknende bruk, som for eksempel:

- kjøkken for ansatte i butikker, kontorer og andre arbeidsmiljøer;
- av gjester på hotell, motell og andre boligmiljøer;
- bed & breakfast-miljøer;
- gårdshus.

⊘ Dypp aldri apparatet i væsker, ikke bruk det på badetrom, nær vann eller utendørs.

- Sett apparatet på en stabil, flat og varmeherdet overflate.
- Ikke bruk apparatet til andre formål enn det som beskrives i disse instruksjonene.
- Ikke bruk apparatet hvis det er skadet eller har mangler.

## DELER

- |                         |                                 |                           |
|-------------------------|---------------------------------|---------------------------|
| 1. Varmeplate til kopp  | 7. Indikator for full dryppskål | 13. Sil for 1 porsjon     |
| 2. Statusmåler          | 8. Damp-/varmtvannskontroll     | 14. Måleskje/tamper       |
| 3. Lys                  | 9. Hengsel                      | 15. Rengjøringsutstyr     |
| 4. Kontroll             | 10. Avtagbart dampmunnstykke    | 16. Lokk til vannbeholder |
| 5. Deksel for dryppskål | 11. Filterholder                | 17. Vannbeholder          |
| 6. Avtagbar dryppskål   | 12. Sil for 2 porsjoner         | 18. Kabelholder           |

## FØR APPARATET BRUKES FOR FØRSTE GANG

- Vask filterholderen, filtrene og måleskjeen/tamperen i varmt såpevann. Skyll og tørk.
- Før apparatet brukes for første gang, eller hvis det er lenge siden apparatet har blitt brukt, må det rengjøres ved å fylle på og starte apparatet uten kaffe. Følg instruksjonene under PÅFYLLING og LAGE ESPRESSO, men uten å tilsette kaffe.
- Følg instruksjonene under BEHANDLING OG VEDLIKEHOLD når du rengjør dampsystemet.

## AUTOMATISK UTKOBLING

Etter 25 minutter uten aktivitet vil espressomaskinen slå seg av. Varmeelementet vil slå seg av, og lyset vil slukke. For å skru den på igjen, kan du enten:

1. Sett kontrollen i (⓪)-posisjon.
2. Skru damp-/varmtvannskontrollen mot klokken og deretter tilbake til av-posisjon (A).

## PÅFYLLING

1. Ta av vannbeholderen ved å løfte den oppover (Fig. A).
2. Fyll vannbeholderen med kaldt friskt vann til maks-merket (Fig. B).
3. Sett vannbeholderen på plass igjen (Fig. C). Sørg for at den er riktig festet og sitter godt på plass.



---

## LAGE ESPRESSO

Espresso kan drikkes alene eller brukes i mange populære espressobaserte varianter, som Caffè latte, Cappuccino, Americano, etc. Espresso-maskinen kan lage én enkel porsjon (ca. 30 ml) eller en dobbel porsjon (60 ml) med espresso.

### Fylle på filterholderen

1. Bestem deg for om du skal lage en enkel eller dobbel porsjon.
2. For en enkel porsjon setter du silen for 1 porsjon i filterholderen. For en dobbel porsjon (større) setter du silen for 2 porsjoner på plass (Fig. D).
3. Bruk måleskjeen for å fylle silen (Fig. E). For en enkel porsjon bruker du 1 måleskje og for dobbel bruker du 2 måleskjeer (Fig. F). Kaffen i måleskjeen skal være strøken, ikke med topp (Fig. G).
4. Press kaffen lett sammen i filterholderen ved hjelp av den flate enden på måleskjeen (Fig. H) til den er strøken. Du trenger å presse kaffen nok til at det oppstår motstand mot vannet når det renner gjennom kaffen. Hvis den er for lite kompakt, vil vannet renne lett gjennom kaffen, og hele smaken vil ikke utvinnes. Hvis den er for kompakt, vil det være vanskelig for vannet å renne gjennom kaffen, og smaken vil bli besk og bitter.

### Sette på plass filterholderen

1. Sørg for at kanten på filterholderen er fri for kafferester. Sett den inn i maskinen med håndtaket vendt utover til venstre, så den er justert etter U-merket (Fig. J).
2. Skyv filterholderen oppover og vri den deretter til høyre til den stopper (Fig. K).
3. For å fjerne filterholderen, vris den mot venstre til håndtaket er justert med U-merket.

### Trakting

1. Plasser en kopp/kopper på dryppskålen under uttaket til filterholderen. Du kan få en enkel porsjon i én kopp, en dobbel porsjon i én kopp, eller en dobbel porsjon fordelt på to kopper ved å plassere to kopper ved siden av hverandre under uttaket og gjøre klar filterholderen med silen for 2 porsjoner.
2. Sørg for at dampkontrollen står på av-posisjon (A).
3. Vri enheten på ved å skyve kontrollen til på-posisjon (☉).
4. Enheten vil begynne å varme seg opp. Statusmåleren vil bevege seg til posisjonen for forvarming (☼), og lyset vil langsomt slå seg på og av.
5. Når enheten har varmet seg opp, vil pilen bevege seg til klar-posisjonen (☺), og lyset vil forbli på.
6. Vri kontrollen til trakting (☹). Kaffemaskinen vil pumpe en liten mengde vann i filteret før den tar noen sekunders pause. Denne forhåndspåfyllingen sørger for at maksimal smak trekkes ut av kaffen.
7. Etter forhåndspåfyllingen (ca. 5 sekunder) vil kaffen begynne å komme ut av filterholderen. **VIKTIG: Ikke la maskinen stå ubevoktet mens den trakter. Maskinen vil fortsette å lage kaffe i opp til 60 sekunder. Det er opp til deg om du vil stoppe maskinen manuelt når det er laget nok kaffe (vanligvis er det 30 ml for en porsjon, 60 ml for en dobbel).** For å stoppe traktingen, flytter du kontrollen fra trakting (☹) til på (☉) eller av (A).
8. Når du er ferdig, flytter du kontrollen til av-posisjon (A).

---

## DAMP-/VARMTVANNSFUNKSJONER

Damp-/varmtvannsfunksjonene kan brukes til å varme melk, lage melkeskum og varme opp drinker som har blitt avkjølt.

### Damping av melk

1. Beveg kontrollen til posisjonen for damp (☼). Måleren vil bevege seg til posisjonen for forvarming (☼) mens enheten varmes opp. Når temperaturen er riktig, vil måleren bevege seg til (☺).
2. Fyll en liten mugge med melk.
3. Hold muggen under dampmunnstykket, med munnstykket under melkens overflate.
4. Vri damp-/varmtvannskontrollen mot klokken. Jo lengre man vrir kontrollen mot klokken, jo mer damp produseres.
5. Når melken er varmet til ønsket temperatur, vrir du damp-/varmtvannskontrollen med klokken til av-posisjon (A).
6. Rengjør dampmunnstykket.

### Lage melkeskum

1. Følg trinn 1 og 2 under 'Damping av melk'. Bruk kald melk fra kjøleskapet for best resultat.
2. Hold muggen under munnstykket som over og åpne damp-/varmtvannskontrollen som ønsket.
3. For å lage melkeskum med store bobler, holder du munnstykket akkurat under overflaten på melken og laget sirkelformede bevegelser med muggen mens dampen slippes ut (Fig. L).
4. For å lage melkeskum med små bobler (mikrobobler), holder du munnstykket helt under overflaten på melken og lager sirkelformede bevegelser med muggen mens dampen slippes ut (Fig. M).
5. Skru damp-/varmtvannskontrollen med klokken til av-posisjonen (A) når du er ferdig.
6. Rengjør dampmunnstykket.

### Varmt vann

1. Flytt kontrollen til posisjon for på (☉). Måleren vil bevege seg til forvarmingsposisjonen (☼) mens enheten varmes opp. Når temperaturen er riktig, vil måleren flytte seg til (☺)-posisjonen.
2. Hold en egnet beholder under dampmunnstykket.
3. Skru damp-/varmtvannskontrollen helt mot klokken til ☼/☺-posisjonen.
4. Varmt vann vil komme ut av dampmunnstykket i opptil 90 sekunder.
5. Skru damp-/varmtvannskontrollen med klokken til av-posisjonen (A) når du er ferdig.

## Varme opp drikker

- Følg veiledningen under 'Damping av melk', men hold den avkjølte drikken under dampmunnstykket istedenfor melken.

## Rengjør dampmunnstykket etter hver bruk

1. Rengjør dampmunnstykket og hengselen etter hver bruk.
2. Senk dampmunnstykket ned i en kopp med rent vann.
3. Vri damp-/varmtvannskontrollen mot klokken. La dampen komme ut i det rene vannet i flere sekunder.
4. Gjenta prosessen flere ganger om nødvendig.
5. Til slutt fjerner du dampmunnstykket forsiktig og tørker både det og hengselen med en ren fuktig klut før det settes tilbake igjen.

## TIPS

- Plasser espressokoppene på toppen av enheten der de vil varmes forsiktig opp.
- For å få varmere espresso, varmer du filterholderen før bruk. Sett silen på plass i filterholderen, sett filterholderen på plass og start traktingen i 5-10 sekunder for å varme opp filteret. Deretter fjerner du filterholderen og bruker den som normalt for å lage espresso. Mens du håndterer filterholderen og silen, må du være oppmerksom på at de vil være varme etter at du har gjort dette.
- Når du har brukt dampfunksjonen flere ganger, kan temperaturen til enheten bli høy. Dette kan hindre videre trakting helt til maskinen har blitt avkjølt. Du kan brukt varmtvannsfunksjonen for å avkjøle maskinen raskere.

## BEHANDLING OG VEDLIKEHOLD

### Rengjøring

1. Trekk ut kontakten og la apparatet bli avkjølt.
2. Rengjør de ytre overflatene og dampmunnstykket med en lett fuktig klut og deretter tørker du dem grundig. Sørg for at det ikke kommer vann inn i produktet (for eksempel, gjennom kontrollåpningen). Tuppen på dampmunnstykket kan fjernes ved å trekke den nedover, og deretter kan den vaskes separat.
3. Fjern filterholderen og silen og tøm ut kaffegruten. Vask under rennende vann og tørk grundig.
4. Tørk området på maskinen der filterholderen settes på plass.
5. Tøm dryppskålen når du er ferdig med å bruke maskinen, eller når dryppskålens full-indikator viser seg.
- Bruk rengjøringsverktøyet til å fjerne blokkeringen på åpningene i filterholderen.
- Dampmunnstykket, silene, dryppskålen og dekslet på dryppskålen kan rengjøres i oppvaskmaskin.

### Avkalking

Etter ca 500 sykluser vil lyset bli rødt og indikere at enheten bør avkalkes. Dette er en advarsel og vil ikke påvirke kaffetraktingen, men lyset vil forbli rødt til det er tilbakestilt etter at avkalkingen av apparatet er ferdig.

Bruk aldri avkalkingsprodukter basert på mineralsyrer som svovelsyre, hydrogenklorid, sulfaminsyre og eddiksyre (f.eks. eddik). Disse avkalkingsproduktene kan skade maskinen. Bruk et avskalingsprodukt anbefalt for apparater med plastdeler.

Det vil pålegges reparasjonsgebyr på produkter som returneres under garantien med feil på grunn av kalk.

- Avkalk produktet jevnlig avhengig av vannets kalkholdighet og etter hvor hyppig maskinen brukes.
  - Bruk et merkevarebeskyttet avkalkingsprodukt og følg produsentens veiledning.
1. Hell friskt vann og den bestemte mengden med avkalkingsprodukt i vannbeholderen.
  2. Start traktingen gjentatte ganger og bruk også 'varmt vann'-prosessen for å rengjøre dampmunnstykket og innvendige deler.
  3. Gjør dette til vannbeholderen er tom. Gjenta denne prosessen om nødvendig.
  4. Etter avkalking skyller du produktet flere ganger ved å trakte vann uten kaffe for å fjerne eventuelle rester av avkalkingsprodukter.
  5. For å tilbakestille lyset, skrur du enheten på (ⓘ), deretter roteter du damp-/varmtvannskontrollen mot klokken og tilbake til avposisjonen (A) innen 5 sekunder mens enheten forvarmes.

## FEILSØKING

Problem	Mulig årsak	Løsning
Det lages ingen espresso	Tom vannbeholder	Fyll vannbeholderen
	Filterholderen eller silen er blokkert	Ta av og rengjør
	Maskinen trenger å avkalkes	Fjern kalk fra maskinen
Espressoen lekker fra filterholderen	Filterholderen er ikke riktig satt på plass	Fjern og sett på plass filterholderen. Sørg for at den er vridd helt til høyre til den ikke går lengre.
Filterholderen kan ikke settes på plass	For mye kaffe i silen	Bruk den medfølgende måleskjeen/tamperen som anvist.
	Rester rundt filterholderen	Rengjør området der filterholderen settes inn



Problem	Mulig årsak	Løsning
Kaffen smaker lite	Ikke nok kaffe i silen	Bruk den medfølgende måleskjeen/ tamperen som anvist.
	Kaffen er for finmalt eller for grov	Mal kaffen til den har passelig konsistens
	Kaffen er for lite kompakt i silen	Press kaffen nedover med mer kraft
Lyset blinker sakte på og av	Dette er normalt og oppstår når maskinen varmer seg opp	
Lyset blinker fort	Damp-/varmtvannskontrollen i åpen posisjon	Skru damp-/varmtvannskontrollen til lukket (A)-posisjon.
	Kontrollen har vært i trakteposisjon (☺) i lengre enn 60 sekunder.	Reduser traktetiden.
	Du har forsøkt å lage damp i lengre enn 180 sekunder	Reduser damptiden
	Du har forsøkt å lage varmt vann i lengre enn 90 sekunder	Reduser tiden for rennende varmt vann
	Prøver å trakte før maskinen har nådd arbeidstemperatur	La maskinen varmes opp (måleren viser ☺)
	Prøver å dampe før maskinen har nådd arbeidstemperatur	La maskinen varmes opp (måleren viser ☺)

## RESIRKULERING



For å unngå miljø- og helseproblemer på grunn av farlige stoffer, må apparater og oppladbare og ikke-oppladbare batterier markert med en av disse symbolene ikke kastes i usortert offentlig avfall. Kast alltid elektriske og elektroniske produkter og, hvis relevant, oppladbare og ikke-oppladbare batterier, på et egnet retursted for offentlig resirkulering/innsamling.

Lue käyttöohjeet, säilytä ne ja anna ne laitteen mukana, mikäli luovutat sen toiselle henkilölle. Poista kaikki pakkausmateriaali ennen käyttöä.

## TÄRKEITÄ VAROTOIMIA

Seuraa perusvarotoimia, muun muassa seuraavia ohjeita:

Laitetta saavat käyttää yli 8-vuotiaat lapset ja henkilöt, joiden fyysinen, aistienvaarainen tai henkinen toimintakyky on heikentynyt, tai joilla ei ole kokemusta ja tietoa, jos heitä valvotaan/ohjeistetaan, ja he ymmärtävät käyttöön liittyvät vaarat. Lapset eivät saa leikkiä laitteella. Lapset eivät saa puhdistaa tai tehdä hoitotoimia, jos he eivät ole yli 8-vuotiaita ja valvonnan alla. Pidä laite ja kaapeli alle 8-vuotiaiden ulottumattomissa.

Laitteen väärinkäyttö saattaa aiheuttaa henkilövahingon.

Kahvinkeitintä ei saa laittaa kaappiin käytön aikana.

⚠ Laitteen pinnat tulevat kuumiksi. Jälkilämpö pitää pinnat kuumina käytön jälkeen.

Jos sähköjohto on vahingoittunut, se pitää antaa valmistajan, tämän huoltopalvelun tai vastaavan pätevyyden omaavan henkilön vaihdettavaksi vaarojen välttämiseksi.

Lämpöelementtien pinnalla on jälkilämpöä käytön jälkeen.

Käytä laitetta näiden ohjeiden mukaisesti. Väärinkäyttö voi aiheuttaa potentiaalisen henkilövahingon, sähköiskun tai muita vaaroja.

Tätä laitetta saavat käyttää henkilöt, joiden fyysinen, aistinvarainen tai henkinen toimintakyky on heikentynyt tai joilla ei ole kokemusta tai tietoa, jos heitä valvotaan tai ohjeistetaan laitteen turvallisessa käytössä, ja he ymmärtävät käyttöön liittyvät vaarat.

Puhdista tuote ja kaikki lisävarusteet jokaisen käyttökerran jälkeen.

Laite on tarkoitettu kotitalouskäyttöön ja vastaaviin tarkoituksiin, kuten:

- henkilöstökeittiöt kaupoissa, toimistoissa ja muissa työympäristöissä;
- hotellien, motellien ja muiden asuntolatyyppisten tilojen asiakastilat;
- aamiaisen ja majoituksen tarjoavat tilat;
- maatilat.

⊘ Älä käytä tätä laitetta kylpyammeen, suihkun, pesualtaan tai muun vettä sisältävän säiliön lähellä.

- Aseta laite vakaalla, tasaisella ja kuumuutta kestäväälle alustalle.
- Älä käytä laitetta muihin kuin tässä käyttöohjeessa kuvattuihin tarkoituksiin.
- Älä käytä laitetta, jos se on vahingoittunut tai toimii huonosti.

## OSAT

- |                            |                                      |                       |
|----------------------------|--------------------------------------|-----------------------|
| 1. Kupin lämmityslevy      | 7. Tippa-astian täyttymisen ilmaisin | 13. 1 annoksen sihti  |
| 2. Tilamittari             | 8. Höyryn / kuuman veden säädin      | 14. Mitta/tampperi    |
| 3. Valo                    | 9. Kääntyvä varsi                    | 15. Puhdistustyökalu  |
| 4. Säädin                  | 10. Irrotettava höyrysuutin          | 16. Vesisäiliön kansi |
| 5. Tippa-astian kansi      | 11. Suodatinpidin                    | 17. Vesisäiliö        |
| 6. Irrotettava tippa-astia | 12. 2 annoksen sihti                 | 18. Johdon säilytys   |

## ENNEN ENSIMMÄISTÄ KÄYTTÖKERTAA

- Puhdista suodatinpidin, sihdit ja mitta/tampperi lämpimällä saippuavedellä. Huuhtelee ja kuivaa.
- Ennen ensimmäistä käyttökertaa, ja jos laitetta ei ole käytetty pitkään aikaan, puhdista laite täyttämällä ja käyttämällä laitetta ilman kahvia. Noudata kohtien TÄYTTÄMINEN ja ESPRESSON VALMISTUS ohjeita, mutta ilman kahvia.
- Puhdista höyryjärjestelmä kohdan HOITO JA KUNNOSSAPITO ohjeiden mukaan.

## AUTOMAATTINEN SAMMUTUS

Espressokone kytkeytyy automaattisesti pois päältä 25 minuutin käyttämättömyyden jälkeen. Lämmitin kytkeytyy pois päältä ja valo sammuu. Voit kytkeä sen takaisin päälle suorittamalla jommankumman:

1. Siirtämällä säätimen on-asentoon (I).
2. Kääntämällä höyryn / kuuman veden säädintä myötöpäivään ja sitten takaisin off-asentoon (A).

## TÄYTTÄMINEN

1. Irrota vesisäiliö nostamalla sitä ylöspäin (kuva A).
2. Täytä vesisäiliö kylmällä raikkaalla vedellä max-merkintään saakka (kuva B).
3. Kiinnitä vesisäiliö takaisin (kuva C). Varmista, että se on oikein kiinnitetty ja kunnolla paikallaan.



---

## ESPRESSON VALMISTAMINEN

Espresson voi nauttia sellaisenaan tai sitä voi käyttää monissa suosituissa espressopohjaisissa kahviuomissa, kuten Latte, Cappuccino, Americano jne. Espressoja voi valmistaa yhden annoksen (noin 30 ml) tai kahden annoksen tuplaespresson (60 ml).

### Suodatinpitimen täyttäminen

1. Päätä valmistatko yhden annoksen vai tupla-annoksen.
2. Jos yhden annoksen, kiinnitä 1 annoksen (pienempi) sihti suodatinpidikkeeseen. Jos tupla-annoksen, kiinnitä 2 annoksen (isompi) sihti (kuva D).
3. Käytä mittaa sihdin täyttämiseen (kuva E). Käytä yhteen annokseen 1 mitallinen ja tupla-annokseen 2 mitallista (kuva F). Mitassa olevan kahvin pinnan tulee olla tasainen, ei kukkuralleen (kuva G).
4. Tamppaa (tiivistä) kahvi kevyesti suodatinpitimeen käyttäen mitan tasaista päätä (kuva H), kunnes pinta on tasainen. Kahvi on tiivistettävä riittävästi, jotta se luo vastuksen vedelle, joka virtaa kahvin läpi. Vesi virtaa liian nopeasti, jos kahvi on irrallista, eikä täydellistä aromia silloin saada uutettua. Jos kahvi on liian tiivistä, veden on vaikea virrata kahvin läpi ja aromista voi tulla voimakas ja kitkerä.

### Suodatinpitimen kiinnittäminen

1. Varmista, että suodatinpitimen reunat ovat puhtaat kahvijäämistä. Kiinnitä se koneeseen kahva vasemmalle siten, että se kohdistuu U-merkkiin (kuva J).
2. Työnnä suodatinpidintä ylöspäin ja käännä sitten oikealle, kunnes se pysähtyy (kuva K).
3. Irrota suodatinpidin kääntämällä se vasemmalle, kunnes kahva kohdistuu U-merkkiin.

### Kahvinvalmistus

1. Aseta kuppi/kupit tippa-astian päälle suodatinpitimen ulostulon alle. Voit tehdä yhden annoksen yhteen kuppiin, tupla-annoksen yhteen kuppiin tai tupla-annoksen jaettuna kahteen kuppiin asettamalla kupit vierekkäin suodatinpitimen ulostulon alle ja asettamalla suodatinpitimeen 2 kupillisen sihdin.
2. Varmista, että höyrysäädin on asetettuna off-asentoon (A).
3. Kytke laite päälle siirtämällä säädin on-asentoon (D).
4. Laite alkaa lämmitä. Tilamittarin osoitin siirtyy esilämmitysasentoon (☞) ja valo syttyy ja sammuu vuorotellen.
5. Kun laite on lämmennyt, osoitin siirtyy valmisasentoon (☑) ja valo jää palamaan.
6. Siirrä säädin kahvinvalmistusasentoon (☒). Kahvikone pumppaa pienen määrän vettä suodattimeen ennen muutaman sekunnin taukoa. Tämä esiuuttovaihe varmistaa, että kahvista saadaan kaikki aromi irti.
7. Esiuuton jälkeen (noin 5 sekunnin kuluttua) kahvi alkaa valua suodatinpitimestä. **TÄRKEÄÄ: Älä jätä konetta ilman valvontaa kahvinvalmistuksen aikana. Kone jatkaa kahvin annostelua vielä noin 60 sekuntia. Kone täytyy pysäyttää manuaalisesti, kun kahvia on valmistettu riittävästi (tavallisesti 30 ml yhteen annokseen ja 60 ml tupla-annokseen).** Pysäytät kahvinvalmistuksen siirtämällä säätimen kahvinvalmistusasennosta (☒) on-asentoon (D) tai off-asentoon (A).
8. Kun päätät käytön, siirrä säädin off-asentoon (A).

---

## HÖYRYN / KUUMAN VEDEN TOIMINNOT

Höyryn / kuuman veden toimintoja voidaan käyttää maidon lämmittämiseen, maidon vaahdottamiseen ja jäähtyneiden juomien lämmittämiseen.

### Maidon höyryttäminen

1. Siirrä säädin höyryasentoon (☒). Mittari siirtyy esilämmitysasentoon (☞), kun laite lämpiää. Kun lämpötila on oikea, mittari siirtyy (☒)-asentoon.
2. Täytä pieni kannu maidolla.
3. Pidä kannua höyrysuuttimen alla siten, että suutin on maidon pinnan alla.
4. Käännä höyryn / kuuman veden säädintä vastapäivään. Mitä pidemmälle vastapäivään käännät, sitä enemmän höyryä tulee.
5. Kun maito on lämmennyt haluamaksesi, käännä höyryn / kuuman veden säädin myötäpäivään off-asentoon (A).

### Puhdista höyrysuutin.

1. Maidon vaahdottaminen
2. Noudata kohdan "Maidon höyryttäminen" vaiheita 1 ja 2. Parhaan tuloksen saat käyttämällä jääkaappikylmää maitoa.
3. Pidä kannua suuttimen alla, kuten edellä, ja avaa höyryn / kuuman veden säädintä tarpeen mukaan.
4. Jos haluat maitovaahtoa, jossa on isoja kuplia, pidä suutinta juuri maidon pinnan alapuolella ja tee kannulla pyöriäviä liikkeitä samalla, kun höyryä vapautuu (kuva L).
5. Jos haluat maitovaahtoa, jossa on pieniä kuplia (mikrovaahtoa), pidä suutin kokonaan maidon pinnan alapuolella ja tee kannulla pyöriäviä liikkeitä samalla, kun höyryä vapautuu (kuva M).
6. Kun olet valmis, käännä höyryn / kuuman veden säädin myötäpäivään off-asentoon (A).
7. Puhdista höyrysuutin.

### Kuuma vesi

1. Siirrä säädin on-asentoon (D). Mittari siirtyy esilämmitysasentoon (☞), kun laite lämpiää. Kun lämpötila on oikea, mittari siirtyy (☑)-asentoon.
2. Laita sopiva astia höyrysuuttimen alle.
3. Käännä höyryn / kuuman veden säädin vastapäivään D-/E-asentoon.
4. Kuumaa vettä tulee höyrysuuttimesta enintään 90 sekunnin ajan.
5. Kun olet valmis, käännä höyryn / kuuman veden säädin myötäpäivään off-asentoon (A)



## Juomien lämmittäminen

- Noudata kohdan "Maidon höyryttäminen" ohjeita, mutta pidä jäähtynyttä juomaa höyrysuuttimen alla maidon sijasta.

## Höyrysuuttimen puhdistaminen jokaisen käyttökerran jälkeen

1. Puhdista höyrysuutin ja kääntyvä varsi välittömästi jokaisen käyttökerran jälkeen.
2. Upota höyrysuutin kupilliseen puhdasta vettä.
3. Käännä höyryn / kuuman veden säädintä myötäpäivään. Anna höyryn mennä puhtaaseen veteen muutaman sekunnin ajan.
4. Toista toimenpide useita kertoja, mikäli tarpeen.
5. Lopuksi poista höyrysuutin varovasti vedestä, pyyhi se ja kääntyvä varsi puhtaalla kostealla liinalla ennen niiden paikalleen laittoa.

## VINKKEJÄ

- Aseta espressokupit laitteen päälle, jossa ne pysyvät lämpiminä.
- Jos haluat kuumempaa espressoa, lämmitä suodatinpidin ennen käyttöä. Kiinnitä sihti suodatinpitimeen, kiinnitä suodatinpidin ja lämmitä suodatin käyttämällä kahvinvalmistusprosessia 5–10 sekunnin ajan. Irrota sitten suodatinpidin ja käytä sitä normaalisti espresson valmistamiseen. Ole varovainen käsitellessäsi suodatinpidintä ja sihtiä, koska ne ovat kuumia tämän jälkeen.
- Kun olet käyttänyt höyrytoimintoa useamman kerran peräkkäin, laitteen lämpötila voi nousta korkeaksi, mikä estää kahvinvalmistuksen, kunnes kone on jäähtynyt hieman. Voit käyttää kuuman veden toimintoa koneen nopeaan jäädyttämiseen.

## HOITO JA KUNNOSSAPITO

### Puhdistaminen

1. Irrota laite verkkovirrasta ja anna sen jäähtyä kunnolla.
2. Puhdista ulkopinnat ja höyrysuutin hieman kostealla liinalla ja kuivaa ne huolellisesti. Varmista, ettei vettä pääse tuotteen sisälle (esimerkiksi säätöaukon kautta). Höyrysuuttimen kärki voidaan irrottaa vetämällä sitä alaspäin, jolloin se voidaan pestä erikseen.
3. Irrota suodatinpidin ja sihti ja tyhjennä kahvinporot. Pese juoksevan veden alla ja kuivaa huolellisesti.
4. Pyyhi suodatinpitimen kiinnitysalue koneesta.
5. Tyhjennä tippa-astia, kun lopetat koneen käytön ja silloin, kun tippa-astian täyttymisen ilmaisin ponnahtaa ylös.
- Käytä puhdistustyökaluja suodatinpitimen aukkojen tukosten poistamiseen.
- Höyrysuutin, sihdit, tippa-allas ja tippa-altaan kansi voidaan pestä astianpesukoneessa.

### Kalkinpoisto

Noin 500 käyttökerran jälkeen punainen valo ilmaisee, että laitteelle pitää tehdä kalkinpoisto. Tämä on varoitus, eikä se vaikuta kahvinvalmistukseen, mutta valo jää palamaan punaisena, kunnes se nollataan laitteen kalkinpoiston jälkeen.

Älä koskaan käytä kalkinpoistoainetta, joka pohjautuu mineraalihappoihin, kuten rikkihappoon, vetykloridihappoon, sulfamiinihappoon tai etikkahappoon (esim. etikka). Nämä kalkinpoistoaineet voivat vahingoittaa konetta. Käytä sellaista kalkinpoistoainetta, jota suositellaan laitteisiin, joissa on muoviosia.

Kalkinpoistovaurioiden takia takuuajana palautetuista tuotteista peritään korjausmaksu.

- Suorita kalkinpoisto tuotteelle säännöllisesti riippuen veden kalkkipitoisuudesta ja käytön tiheydestä.
  - Käytä tuotteen omaa kalkinpoistoainetta ja noudata valmistajan ohjeita.
1. Kaada puhdasta vettä ja annettu määrä kalkinpoistoainetta vesisäiliöön.
  2. Käynnistä kahvinvalmistusmenettely toistuvasti ja käytä myös "kuuman veden" menettelyä höyrysuuttimen ja sisäisten komponenttien puhdistamiseen.
  3. Jatka tätä, kunnes vesisäiliö on tyhjä. Toista toimenpide tarvittaessa.
  4. Huuhtelee tuote kalkinpoiston jälkeen useita kertoja pelkällä vedellä ilman kahvia, jotta kalkinpoistoaineen jäämät poistuvat.
  5. Nollaa valo kääntämällä laite on-asentoon (I) ja kääntämällä sitten höyryn / kuuman veden säädintä vastapäivään ja takaisin off-asentoon (A) kaksi kertaa 5 sekunnin kuluessa, kun laite esilämpenee.

## VIANMÄÄRITYS

Ongelma	Mahdollinen syy	Ratkaisu
Espressoa ei valmistu	Vesisäiliö tyhjä	Täytä vesisäiliö
	Suodatinpidin tai sihti on tukossa	Irrota ja puhdista.
	Kone vaatii kalkinpoiston	Tee koneelle kalkinpoisto
Espressoa vuotaa suodatinpitimen ympäriltä	Suodatinpidintä ei ole kiinnitetty oikein	Irrota suodatinpidin ja kiinnitä se takaisin. Varmista, että se on käännetty täysin oikealle, eikä käännä enempää.
Suodatinpidintä ei saa kiinnitettyä	Sihdissä on liikaa kahvia	Käytä mukana tullutta mittaa/tampperia ohjeiden mukaan.
	Suodatinpitimen kiinnityksen ympärillä on roskia	Puhdista suodatinpitimen kiinnitysalue



Ongelma	Mahdollinen syy	Ratkaisu
Kahvi maistuu laihalta	Sihdissä on liian vähän kahvia	Käytä mukana tullutta mittaa/tampperia ohjeiden mukaan.
	Jauhatus on liian hieno tai liian karkea	Jauha kahvi oikeaan karkeuteen
	Kahvi on liian irrallaan sihdissä	Tamppaa kahvi alas painamalla kovempaa
Valo syttyy ja sammuu vuorotellen hitaasti	Tämä on normaalia ja tapahtuu, kun kone lämpenee	
Valo vilkkuu nopeasti	Höyryn / kuuman veden säädin on käännetty auki	Käännä höyryn / kuuman veden säädin kiinni (A)-asentoon
	Säädin on ollut kahvinvalmistusasennossa (☺) yli 60 sekunnin ajan.	Lyhennä kahvinvalmistusaikaa.
	Olet yrittänyt tuottaa höyryä yli 180 sekunnin ajan	Lyhennä höyryntuottoaikaa
	Olet yrittänyt saada kuumaa vettä yli 90 sekunnin ajan	Lyhennä kuuman veden tuloaikaa
	Yrität valmistaa kahvia ennen kuin kone on saavuttanut käyttölämpötilan	Anna koneen lämmetä (mittari näyttää ☑)
	Yrität tuottaa höyryä ennen kuin kone on saavuttanut käyttölämpötilan	Anna koneen lämmetä (mittari näyttää ☺)

## KIERRÄTYS



Jotta vältettäisiin vaarallisista aineista ympäristölle ja terveydelle koituvat haitat, näillä symboleilla varustettuja laitteita sekä ladattavia ja kertakäyttöisiä paristoja ei saa hävittää lajittelemattomana sekajätteenä. Hävitä sähkö- ja elektroniikkatuotteet sekä, mikäli sovellettavissa, ladattavat ja kertakäyttöiset paristot asianmukaiseen viralliseen kierrätys-/keräily pisteeseen.

---

## ВАЖНЫЕ МЕРЫ ПРЕДОСТОРОЖНОСТИ

Следуйте основным инструкциям по безопасности, включая следующие:

Использование данного устройства детьми старше 8 лет, лицами с ограниченными физическими, сенсорными или умственными способностями, недостатком опыта или знаний допускается при условии контроля или инструктажа и осознания связанных рисков. Детям запрещено играть с устройством. Очистку и обслуживание устройства могут выполнять дети старше 8 лет при условии наблюдения взрослыми. Храните устройство и кабель в недоступном для детей до 8 лет месте.

Неправильное использование прибора может привести к травме.

Во время работы кофеварка не должна находиться внутри элементов мебели.

⚠ Поверхности прибора нагреваются. За счет остаточного тепла поверхности будут оставаться горячими после использования.

Если кабель поврежден, он должен быть заменен производителем, сервисным агентом или другим квалифицированным лицом для предотвращения опасности.

Поверхность нагревательного элемента остается горячей еще в течение некоторого времени после использования прибора.

Используйте прибор в соответствии с приведенными инструкциями. Неправильное использование прибора может привести к травме, поражению электрическим током и возникновению других опасных ситуаций.

Очищайте изделие и все принадлежности после каждого использования.

Данный прибор предназначен для эксплуатации в домашних условиях или аналогичных областях применения, в том числе в следующих:

- для приготовления пищи в помещениях, предназначенных для персонала магазинов, офисов, а также иных мест работы;
  - для использования клиентами гостиниц, мотелей, а также эксплуатации в других местах проживания людей;
  - для использования в гостиницах типа bed and breakfast (B & B, ночлег и завтрак);
  - для использования в жилых домах на фермах.
- ⊘ Не пользуйтесь устройством вблизи ванны, душа, бассейна или прочих емкостей с водой.
- Устанавливайте прибор на устойчивую, горизонтальную, термостойкую поверхность.
  - Прибор не может работать от внешнего таймера или дистанционной системы управления.
  - Не используйте прибор, если он поврежден или работает с перебоями.



---

## СОСТАВНЫЕ ЧАСТИ

- |                                 |   |   |
|---------------------------------|---|---|
| 1. Пластина для подогрева чашек | 8. Регулятор подачи пара / горячей воды | 14. Мерная ложка / приспособление для трамбовки |
| 2. Индикатор состояния          | 9. Поворотная ручка                     | 15. Приспособление для очистки                  |
| 3. Световой индикатор           | 10. Съёмное паровое сопло               | 16. Крышка емкости для воды                     |
| 4. Элемент управления           | 11. Держатель фильтра                   | 17. Емкость для воды                            |
| 5. Крышка поддона               | 12. Сетчатый фильтр на 2 порции         | 18. Приспособление для фиксации шнура           |
| 6. Съёмный поддон               | 13. Сетчатый фильтр на 1 порцию         |   |
| 7. Индикатор заполнения поддона |   |   |

---

## ПЕРЕД ПЕРВЫМ ИСПОЛЬЗОВАНИЕМ

- Промойте теплой мыльной водой держатель фильтра, сетчатые фильтры и мерную ложку / приспособление для трамбовки. Ополосните и высушите.
- Перед первым использованием или после длительного простоя прибор необходимо очистить. Для этого заполните его водой, не добавляя кофе, и запустите. Следуйте инструкциям раздела «ЗАПОЛНЕНИЕ ВОДОЙ И ПРИГОТОВЛЕНИЕ ЭСПРЕССО», но не засыпайте кофе.
- Очистите паровую систему согласно инструкциям в разделе «УХОД И ОБСЛУЖИВАНИЕ».

---

## АВТОМАТИЧЕСКОЕ ВЫКЛЮЧЕНИЕ

Через 25 минут бездействия эспрессо-машина выключится. Нагреватель выключится, световой индикатор погаснет. Для повторного включения выполните одно из указанных ниже действий.

1. Переведите элемент управления в положение включения (ⓘ).
2. Поверните регулятор подачи пара / горячей воды против часовой стрелки, а затем верните его в положение выключения (A).

---

## ЗАПОЛНЕНИЕ ВОДОЙ

1. Снимите емкость для воды, подняв ее вверх (рис. A).
2. Заполните эту емкость свежей холодной водой до максимальной отметки (рис. B).
3. Установите на место емкость для воды (рис. C). Убедитесь, что она надлежащим образом установлена и полностью зафиксирована.

---

## ПРИГОТОВЛЕНИЕ ЭСПРЕССО

Эспрессо пьют отдельно или используют в качестве основы для приготовления множества популярных напитков, например латте, капучино, американо и пр. Данная эспрессо-машина может приготовить одинарную порцию эспрессо (около 30 мл) или двойную (60 мл).

### Заполнение держателя фильтра

1. Определитесь, будете ли вы готовить одинарную или двойную порцию.
2. Для приготовления одинарной порции установите сетчатый фильтр на 1 порцию (меньшего размера) в держателе фильтра. Для приготовления двойной порции используйте сетчатый фильтр на 2 порции (большого размера) (рис. D).
3. Наполните сетчатый фильтр мерной ложкой (рис. E). Для одинарной порции достаточно 1 мерной ложки. Для двойной порции необходимы 2 мерные ложки (рис. F). Порция кофе в мерной ложке должна быть вровень с краями и без горки (рис. G).
4. Слегка утрамбуйте (уплотните) кофе в держателе фильтра плоским концом мерной ложки (рис. H), чтобы его слой был вровень с краями. Кофе необходимо уплотнить ровно настолько, чтобы замедлить прохождение воды через него. Недостаточно плотный слой кофе пропустит воду слишком быстро, вследствие чего вкус напитка не будет насыщенным. Слишком плотный слой кофе затруднит прохождение воды. Как результат, кофе получится терпким и горьким.

### Установка держателя фильтра

1. Убедитесь, что на ободке держателя фильтра нет остатков кофе. Вставьте держатель в кофеварку так, чтобы его ручка была направлена влево и располагалась вровень с отметкой U (рис. J).
2. Приподнимите держатель фильтра и поверните его вправо до упора (рис. K).
3. Чтобы снять держатель фильтра, поворачивайте его влево, пока ручка не выровняется с отметкой U.

### Заваривание

4. Поставьте чашку (-и) на поддон под выходное отверстие держателя фильтра. Одну чашку можно наполнить одинарной или двойной порцией. Двойную порцию также можно разделить между двумя чашками, предварительно разместив их рядом друг с другом под выходным отверстием и установив сетчатый фильтр на 2 порции в держателе фильтра.
5. Убедитесь, что регулятор подачи пара установлен в положение выключения (A).
6. Включите устройство, переведя элемент управления в положение включения (ⓘ).
7. Начнется разогрев устройства. Указатель индикатора состояния установится в положение предварительного нагрева (⏏), при этом световой индикатор будет медленно мигать.
8. После разогрева устройства указатель переместится в положение готовности (☑), а световой индикатор останется включенным.
9. Переведите элемент управления в положение заваривания (☑). Кофеварка накачает небольшое количество воды в фильтр, после чего приостановит работу на несколько секунд. Такой этап предварительного смачивания позволяет получить максимально насыщенный вкус кофе.
10. После предварительного смачивания (примерно через 5 секунд) кофе начнет выливаться из держателя фильтра. **ВАЖНО! Не оставляйте без присмотра кофеварку в режиме заваривания. Кофеварка продолжит подачу кофе в течение периода длительностью до 60 секунд. Вам необходимо вручную остановить работу кофеварки после приготовления достаточного количества кофе (обычно 30 мл для одинарной порции и 60 мл для двойной).** Чтобы остановить заваривание, переведите элемент управления из положения заваривания (☑) в положение включения (ⓘ) или выключения (A).
11. По завершении переведите элемент управления в положение выключения (A).

---

## ФУНКЦИИ ПОДАЧИ ПАРА / ГОРЯЧЕЙ ВОДЫ

С помощью функций подачи пара / горячей воды можно нагревать и вспенивать молоко, а также подогревать остывшие напитки.

### Пропаривание молока

1. Переведите элемент управления в положение подачи пара (☑). Во время разогрева устройства индикатор установится в положение предварительного нагрева (⏏). После достижения необходимой температуры индикатор переместится в положение (☑).
2. Наполните молоком небольшой кувшин.
3. Поместите кувшин под паровое сопло и погрузите сопло в молоко.
4. Поверните регулятор подачи пара / горячей воды против часовой стрелки. Чем сильнее вы поворачиваете регулятор против часовой стрелки, тем больше пара вырабатывается.

5. После достаточного, на ваш взгляд, подогрева молока поверните регулятор подачи пара / горячей воды по часовой стрелке в положение выключения (A).
6. Очистите паровое сопло.

### **Вспенивание молока**

1. Выполните шаги 1 и 2 раздела «Пропаривание молока». Для достижения наилучших результатов используйте холодное молоко из холодильника.
2. Удерживайте кувшин под соплом, как описано выше, и по необходимости переводите регулятор подачи пара / горячей воды в открытое положение.
3. Чтобы приготовить вспененное молоко с крупными пузырьками, погрузите сопло в молоко и, удерживая его как можно ближе к поверхности, вращайте кувшин по кругу во время подачи пара (рис. L).
4. Чтобы приготовить вспененное молоко без видимых пузырьков (микропена), полностью погрузите сопло в молоко и вращайте кувшин по кругу во время подачи пара (рис. M).
5. По окончании поверните регулятор подачи пара / горячей воды по часовой стрелке в положение выключения (A).
6. Очистите паровое сопло.

### **Горячая вода**

1. Переведите элемент управления в положение включения (I). Во время разогрева устройства индикатор установится в положение предварительного нагрева (⏏). После достижения необходимой температуры индикатор переместится в положение (☑).
2. Удерживайте подходящую емкость под паровым соплом.
3. Поверните регулятор подачи пара / горячей воды против часовой стрелки до упора в положение ☕/☕.
4. Подача горячей воды из парового сопла может занимать до 90 секунд.
5. По окончании поверните регулятор подачи пара / горячей воды по часовой стрелке в положение выключения (A).

### **Подогрев напитков**

- Следуйте указаниям раздела «Пропаривание молока», но вместо емкости с молоком удерживайте под паровым соплом остывший напиток.

### **Очистка парового сопла после каждого применения**

1. Каждый раз очищайте паровое сопло и поворотную ручку сразу после использования.
2. Погрузите паровое сопло в чашку с чистой водой.
3. Поверните регулятор подачи пара / горячей воды против часовой стрелки. Подождите несколько секунд, пока оставшийся пар выделится в чистую воду.
4. При необходимости повторите эту процедуру несколько раз.
5. В конце осторожно извлеките паровое сопло, протрите его и поворотную ручку чистой влажной тканью, после чего установите их на место.



## **СОВЕТЫ**

- Ставьте чашки для эспрессо на верхнюю часть устройства, где они будут слегка подогреваться.
- Чтобы эспрессо получился более горячим, подогрейте держатель фильтра перед использованием. Вставьте сетчатый фильтр в держатель фильтра, установите держатель фильтра и запустите процесс заваривания на 5—10 секунд, чтобы подогреть фильтр. Затем снимите держатель фильтра и используйте его обычным способом для приготовления эспрессо. После этого будьте осторожны при обращении с держателем фильтра и сетчатым фильтром, поскольку они будут горячими.
- После использования функции подачи пара несколько раз подряд температура устройства может повыситься, что сделает невозможным дальнейшее заваривание, пока кофеварка не остынет немного. В этом случае можно использовать функцию подачи горячей воды, чтобы кофеварка быстрее остыла.

## **УХОД И ОБСЛУЖИВАНИЕ**

### **Очистка**

1. Отсоедините прибор от сети и дайте ему полностью остыть.
  2. Очистите внешние поверхности и паровое сопло слегка влажной тканью, после чего тщательно высушите их. Следите за тем, чтобы внутрь изделия не попадала вода (например, через отверстие элемента управления). Наконечник парового сопла можно снять, потянув его вниз. После этого его можно отдельно вымыть.
  3. Снимите держатель фильтра с сетчатым фильтром и вылейте кофейную гущу. Промойте проточной водой и тщательно высушите.
  4. Протрите место установки держателя фильтра на кофеварке.
  5. Опорожните поддон по завершении использования кофеварки или в случае отображения индикатора заполнения поддона.
- Для прочистки отверстий держателя фильтра используйте приспособление для очистки.
  - Паровое сопло, сетчатые фильтры, поддон и крышку поддона можно мыть в посудомоечной машине.

### **Удаление накипи**

После выполнения около 500 циклов работы световой индикатор устройства засветится красным, указывая на необходимость удаления накипи. Это предупреждение не повлияет на процесс приготовления кофе. Однако индикатор будет светиться красным, пока не будет выполнено удаление накипи из прибора, которое приведет к сбросу индикатора.

Ни в коем случае не используйте средство для удаления накипи на основе минеральных кислот, таких как серная, соляная, сульфаминовая и уксусная кислота (включая пищевой уксус). Эти средства для удаления накипи могут повредить кофеварку. Используйте средство для удаления накипи, рекомендованное для приборов с пластмассовыми деталями.

Если в изделиях, возвращенных по гарантии, будут обнаружены неисправности, вызванные накипью, за их ремонт будет взиматься плата.

- Регулярно очищайте изделие от накипи в зависимости от частоты его использования и степени жесткости воды.
  - Используйте фирменное средство для удаления накипи и следуйте инструкциям производителя.
1. В емкость для воды налейте свежую воду и добавьте указанное количество средства для удаления накипи.
  2. Раз за разом запускайте процесс заваривания, а также используйте функцию подачи горячей воды для очистки парового сопла и внутренних компонентов.
  3. Повторяйте эти действия, пока емкость для воды не опорожнится. При необходимости повторите эту процедуру.
  4. По завершении удаления накипи необходимо вымыть из изделия все остатки средства для удаления накипи. Для этого несколько раз выполните заваривание воды без добавления кофе.
  5. Для сброса светового индикатора включите устройство (☺). После этого поверните регулятор подачи пара / горячей воды против часовой стрелки и верните его в положение выключения (A) (дважды в течение 5 секунд, когда выполняется предварительный нагрев устройства).

## ПОИСК И УСТРАНЕНИЕ НЕИСПРАВНОСТЕЙ

Проблема	Возможная причина	Решение
Приготовление эспрессо не осуществляется	Емкость для воды пуста	Наполните емкость водой
	Держатель фильтра или сетчатый фильтр забит	Снимите и очистите
	В кофеварке необходимо удалить накипь	Удалите накипь из кофеварки
Эспрессо вытекает по краям держателя фильтра	Держатель фильтра установлен неправильно	Снимите держатель фильтра и снова установите его на место. Убедитесь, что он полностью повернут вправо до упора.
Не удается установить держатель фильтра	Слишком большое количество кофе в сетчатом фильтре	Используйте согласно указаниям мерную ложку / приспособление для трамбовки из комплекта поставки.
	Остатки кофе в месте фиксации держателя фильтра	Очистите место установки держателя фильтра
Ненасыщенный вкус кофе	Недостаточно кофе в сетчатом фильтре	Используйте согласно указаниям мерную ложку / приспособление для трамбовки из комплекта поставки.
	Слишком мелкий или крупный помол	Измельчите кофе для достижения необходимой консистенции
	Крайне неплотный слой кофе в сетчатом фильтре	Сильнее утрамбуйте кофе
Световой индикатор медленно мигает	Это нормально во время разогрева кофеварки	
Световой индикатор быстро мигает	Регулятор подачи пара / горячей воды находится в открытом положении	Поверните регулятор подачи пара / горячей воды в положение закрытия (A)
	Элемент управления находится в положении заваривания (☺) дольше 60 секунд.	Сократите время заваривания.
	Вы пытаетесь получить пар дольше 180 секунд	Сократите время пропаривания.
	Вы пытаетесь нагреть воду дольше 90 секунд	Сократите время подачи горячей воды
	Попытка выполнить заваривание, когда еще не достигнута рабочая температура кофеварки	Дождитесь разогрева кофеварки (индикатор покажет ☺)
	Попытка получить пар, когда еще не достигнута рабочая температура кофеварки	Дождитесь разогрева кофеварки (индикатор покажет ☺)

---

## ПОВТОРНАЯ ПЕРЕРАБОТКА



Во избежание воздействия вредных веществ на окружающую среду и здоровье приборы и батареи одноразового или многоразового использования, помеченные одним из этих символов, необходимо утилизировать отдельно от несортированных бытовых отходов. Обязательно утилизируйте электрические и электронные изделия, а также (если это применимо) батареи одноразового или многоразового использования в соответствующих официальных пунктах повторной переработки / сбора отходов.



Přečtěte si pokyny a uschovejte je. Pokud zařízení předáte dál, předejte ho i s návodem. Před použitím odstraňte všechny obaly.

## DŮLEŽITÁ BEZPEČNOSTNÍ OPATŘENÍ

Dodržujte základní bezpečnostní pokyny, jako jsou:

Tento přístroj mohou používat děti ve věku od 8 let a osoby se sníženými fyzickými, sensorickými či mentálními schopnostmi nebo osoby, které výrobek nikdy nepoužívaly nebo jej neznají, pokud tak činí pod dozorem/byly poučeny a rozumí souvisejícím rizikům. S přístrojem si nesmějí hrát děti. Děti nesmějí provádět čištění a běžnou údržbu, pokud nedosáhly věku alespoň 8 let a nejsou-li pod dozorem. Přístroj i kabel uchovávejte mimo dosah dětí mladších 8 let.

Nesprávné použití zařízení může vést ke zranění.

Kávovar nesmí stát ve skříňce, když je používán.

⚠ Povrchy přístroje budou pálit. Zbytkové teplo zajistí, že povrchy po použití zůstanou horké.

Pokud je poškozený kabel, musí jej vyměnit výrobce, jeho servisní zástupce nebo osoba podobně kvalifikovaná, aby nedošlo k riziku.

Povrch topného tělesa je po použití vystaven zbytkovému teplu.

Přístroj používejte v souladu s tímto návodem. Jakékoliv nesprávné použití může způsobit potenciální zranění, zasažení elektrickým proudem nebo jiná rizika.

Tento přístroj mohou používat osoby se sníženými fyzickými, sensorickými či mentálními schopnostmi nebo osoby, které výrobek nikdy nepoužívaly nebo jej neznají, pokud tak činí pod dozorem/byly poučeny o bezpečném používání přístroje a rozumí souvisejícím rizikům.

Po každém použití přístroj i jeho veškeré další příslušenství vyčistěte.

Tento přístroj je určen k použití v domácnosti nebo v podobném prostředí, např.:

- v kuchyňkách pro zaměstnance v obchodech, kancelářích a jiných pracovních prostředích;
- k použití klienty hotelů, motelů a jiných rezidenčních prostředích;
- v ubytovacích zařízeních se snídaní;
- ve venkovských staveních
- ⊗ Tento přístroj nepoužívejte v blízkosti van, sprch, umyvadel či jiných nádob obsahujících vodu.
- Umístěte spotřebič na stabilní, rovnou plochu odolnou vůči teplu.
- Nepoužívejte spotřebič pro jiný účel, než je uvedeno v těchto pokynech.
- Nepoužívejte spotřebič, je-li poškozen nebo se objevují poruchy.

## ČÁSTI

- |                                 |                                       |                            |
|---------------------------------|---------------------------------------|----------------------------|
| 1. Plocha na nahřívání šáleků   | 7. Ukazatel naplnění odkapávací misky | 13. Sítko na jednu kávu    |
| 2. Ukazatel stavu               | 8. Ovladač páry/horké vody            | 14. Odměrka/pěchovadlo     |
| 3. Kontrolka                    | 9. Otočné rameno                      | 15. Čisticí nástroj        |
| 4. Ovladač                      | 10. Snímatelná parní tryska           | 16. Víko nádržky na vodu   |
| 5. Kryt odkapávací misky        | 11. Páka kávovaru                     | 17. Nádržka na vodu        |
| 6. Odnímatelná odkapávací miska | 12. Sítko na dvojitou kávu            | 18. Uložení přírodní šňůry |

## PŘED PRVNÍM POUŽITÍM

- Páku kávovaru, sítko i odměrku/pěchovadlo umyjte v teplé mýdlové vodě. Opláchněte a osušte.
- Před prvním použitím, anebo pokud nebyl přístroj delší dobu používán, kávovar propláchněte, tzn. do kávovaru nalijte vodu a zapněte jej bez použití kávy. Postupujte podle pokynů v části PLNĚNÍ A VAŘENÍ ESPRESSA, ale bez použití kávy.
- Vyčistěte parní systém podle pokynů v části PÉČE A ÚDRŽBA.

## AUTOMATICKÉ VYPNUTÍ

Po 25 minutách nečinnosti se kávovar automaticky vypne. Topné těleso se vypne a kontrolka zhasne. Pro opětovné zapnutí kávovaru zvolte jednu z těchto dvou možností:

1. Ovladač přepněte do polohy (I).
2. Otočte ovladačem páry/horké vody proti směru hodinových ručiček a poté zpět do polohy vypnuto (A).

## PLNĚNÍ

1. Nádržku na vodu vyjmete tak, že ji vyzvednete nahoru (Obr. A).
2. Do nádržky na vodu napustíte čerstvou studenou vodu k rýsce max. (Obr. B).
3. Nádržku na vodu nasadíte zpět (Obr. C). Ujistěte se, že je správně nasazená a že dosedá celou plochou.



## VAŘENÍ ESPRESSA

Espresso si můžete vychutnat jako takové, ale můžete jej použít i jako základ pro mnoho populárních variant espressa, jako je caffè latte, cappuccino, americano atd. V kávovaru si můžete udělat jednu kávu, tzv. single shot (přibližně 30 ml), anebo dvojitou kávu, tzv. double shot (60 ml).

### Plnění páky kávovaru

1. Rozhodněte se, zda si přejete jednu kávu (single shot), anebo dvojitou kávu (double shot).
2. Pokud si přejete jednu kávu, vložte do páky kávovaru sítko na jednu kávu (menší sítko). Pokud si přejete dvojitou kávu, vložte sítko na dvojitou kávu (větší sítko) – Obr. D.
3. K plnění sítka použijte odměrku (Obr. E). Na jednu kávu 1 odměrku a na dvojitou kávu 2 odměrky (Obr. F). Odměrku naplňte tak, aby byla zarovnaná, ne vrchovatá (Obr. G).
4. Kávu v páce kávovaru lehce upěchujte (stlačte) pomocí plochého konce odměrky, tzn. pýchovadla (Obr. H). Upěchujte tak, aby byla odměrka zarovnaná. Kávu musíte ztuhnout natolik, aby voda kávou neprocházela příliš snadno. Pokud bude voda kávou procházet příliš snadno, chuť kávy nebude dostatečně extrahována. Pokud bude voda kávou procházet s velkými obtížemi, chuť bude drsná a hořká.

### Nasazování páky kávovaru

1. Ujistěte se, že po okrajích páky kávovaru nejsou žádné zbytky kávy. Páku kávovaru nasadte na kávovar tak, aby její rukojeť směřovala směrem doleva a aby byla zarovnaná se značkou U – Obr. J.
2. Na páku kávovaru zespodu zatlačte a potom pákou otočte doprava, až kam to půjde (Obr. K).
3. Pro sejmutí páky kávovaru otočte pákou doleva tak, aby byla rukojeť zarovnaná se značkou U.

### Vaření kávy

1. Pod výdej kávy umístěte na odkapávací misku šálek/šálky. Můžete uvařit jednu kávu do jednoho šálku, dvojitou kávu do jednoho šálku, anebo dvojitou kávu do dvou šálků umístěných pod výdej vedle sebe. Ovšem u dvojitě kávy je třeba do páky kávovaru vložit sítko na dvojitou kávu.
2. Ujistěte se, že je ovladač páry v poloze vypnuto (A).
3. Přístroj zapnete přepnutím ovladače do polohy zapnuto (ⓘ).
4. Přístroj se začne zahřívat na provozní teplotu. Ukazatel stavu se přesune do polohy předehřevu (☼) a kontrolka bude pomalu blikat.
5. Jakmile přístroj dosáhne provozní teploty, ukazatel se přesune do polohy připraven k použití (☑) a kontrolka zůstane svítit.
6. Ovladač přepněte do polohy pro vaření kávy (☽). Kávovar do páky kávovaru načerpá malé množství vody a pak se na několik sekund zastaví. Tato předextrakční fáze zajišťuje, že se z kávy extrahuje maximální množství chuti.
7. Po dokončení předextrakční fáze (přibližně 5 sekund) začne z páky kávovaru vycházet káva. **DŮLEŽITÉ: Během vaření kávy nenechávejte přístroj bez dozoru. Přístroj bude vydávat kávu po dobu až 60 sekund. Pokud z kávovaru vyteklo již požadované množství kávy, je na vás, abyste přístroj ručně zastavili (obvykle je to 30 ml na jednu kávu, 60 ml na dvojitou kávu).** Chcete-li proces vaření kávy zastavit, přepněte ovladač z polohy pro vaření kávy (☽) do polohy zapnuto (ⓘ) nebo vypnuto (A).
8. Až budete hotovi, přepněte ovladač do polohy vypnuto (A).

## FUNKCE PÁRY/HORKÉ VODY

Funkce páry/horké vody lze použít k ohřevu mléka, k napěnění mléka a také k ohřevu dalších nápojů, které vychladly.

### Napařování mléka

1. Ovladač přepněte do polohy páry (☽). Přístroj se začne zahřívat na provozní teplotu a ukazatel se přesune do polohy předehřevu (☼). Po dosažení správné provozní teploty se ukazatel přesune do polohy (☽).
2. Mléko nalijte do menší konvičky.
3. Konvičku s mlékem držte pod parní tryskou tak, aby byla tryska v mléce ponořená.
4. Ovladačem páry/horké vody otočte proti směru hodinových ručiček. Čím dále proti směru hodinových ručiček otočíte, tím více páry se vytvoří.
5. Až bude mléko ohřáté k vaší spokojenosti, otočte ovladačem páry/horké vody ve směru hodinových ručiček do polohy vypnuto (A).
6. Parní trysku vyčistěte.

### Napěnění mléka

1. Postupujte podle kroků 1 a 2 v části „Napařování mléka“. Pro dosažení nejlepších výsledků použijte studené mléko z chladničky.
2. Držte konvičku pod tryskou, jak je uvedeno výše, a podle potřeby otevřete ovladač páry/horké vody.
3. Chcete-li vytvořit mléčnou pěnu s velkými bublinami, držte trysku ponořenou těsně pod povrchem mléka a při uvolňování páry konvičkou kroužte (Obr. L).
4. Chcete-li vytvořit mléčnou pěnu s malými bublinami (mikropěnu), držte trysku zcela ponořenou pod povrchem mléka a při uvolňování páry konvičkou kroužte (Obr. M).
5. Až budete hotovi, otočte ovladačem páry/horké vody ve směru hodinových ručiček do polohy vypnuto (A).
6. Parní trysku vyčistěte.

### Horká voda

1. Přepněte ovladač do polohy zapnuto (ⓘ). Přístroj se začne zahřívat na provozní teplotu a ukazatel se přesune do polohy předehřevu (☼). Jakmile bude dosažena správná provozní teplota, ukazatel se přesune do polohy (☑).
2. Pod parní trysku umístěte vhodnou nádobu.
3. Ovladačem páry/horké vody otočte zcela proti směru hodinových ručiček do polohy ☽/☽.
4. Z parní trysky začne vytékat horká voda a poteče z ní až 90 sekund.
5. Až budete hotovi, otočte ovladačem páry/horké vody ve směru hodinových ručiček do polohy vypnuto (A).



## Ohřev nápojů

- Postupujte podle pokynů v části „Napařování mléka“, ale pod parní tryskou tentokrát místo mléka držte vychladlý nápoj.

## Čištění parní trysky po každém použití

1. Ihned po každém použití vyčistěte parní trysku i otočné rameno.
2. Parní trysku ponořte do šálku s čistou vodou.
3. Ovladačem páry/horké vody otočte proti směru hodinových ručiček. Nechte páru několik sekund unikat do čisté vody.
4. V případě potřeby postup opakujte několikrát.
5. Nakonec parní trysku opatrně sejměte a otřete ji čistým navlhčeným hadříkem, a stejně tak otočné rameno. Pak trysku nasadte zpět.

---

## TIPY

- Nahoru na kávovar pokládejte šálky na espresso, aby se lehce nahřály.
- Chcete-li, aby bylo espresso teplejší, nahřejte před použitím páku kávovaru. Do páky kávovaru vložte sítko, páku kávovaru nasadte do přístroje a spusťte proces vaření kávy na 5-10 sekund, aby se páka kávovaru nahřála. Poté páku kávovaru sejměte a použijte ji jako obvykle k přípravě espressa. Při manipulaci s pákou kávovaru a sítky buďte opatrní, po nahřátí budou horké.
- Když funkci páry použijete několikrát za sebou, může se stát, že teplota přístroje bude příliš vysoká, což proces vaření kávy zablokuje. V tomto případě je třeba počkat, dokud kávovar trochu nevychladne. K rychlejšímu ochlazení kávovaru můžete použít funkci horké vody.

---

## PÉČE A ÚDRŽBA

### Čištění

1. Přístroj vypojte ze sítě a nechte jej zcela vychladnout.
2. Vnější povrchy a parní trysku očistěte lehce navlhčeným hadříkem a poté důkladně osušte. Zajistěte, aby do vnitřních částí přístroje nevnikla žádná voda (například přes ovládací otvor). Špičku parní trysky lze sejmout zatažením směrem dolů a lze ji tedy umýt zvlášť.
3. Sejměte páku kávovaru se sítkem a odstraňte kávovou sedlinu. Omyjte pod tekoucí vodou a důkladně osušte.
4. Otřete přístroj v místech, kde se nasazuje páka kávovaru.
5. Jakmile skončíte s používáním přístroje, vyprázdněte odkapávací misku, anebo když se objeví ukazatel naplnění odkapávací misky.
- V páce kávovaru pomocí čisticího nástroje odblokujte otvory.
- Parní trysku, sítko, odkapávací misku i kryt odkapávací misky lze umýt v myčce na nádobí.

### Odvápňení

Přibližně po 500 cyklech se kontrolka kávovaru rozsvítí červeně, což znamená, že je přístroj třeba odvápnit. Jde pouze o varování, takže na proces vaření kávy to nebude mít žádný vliv. Ovšem kontrolka zůstane svítit červeně tak dlouho, dokud nebude přístroj odvápněn a zresetován.

Nikdy nepoužívejte odvápnovací prostředky na bázi minerálních kyselin, jako je kyselina sírová, kyselina chlorovodíková, kyselina sulfamová a kyselina octová (např. ocet). Tyto odvápnovací prostředky mohou přístroj poškodit. Použijte odvápnovací prostředek doporučený pro spotřebiče s plastovými částmi.

U výrobků reklamovaných během záruční doby, kde bude závada způsobena vodním kamenem, bude účtován poplatek za opravu.

- Přístroj odvápnujte pravidelně v závislosti na tvrdosti vaší vody a četnosti používání.
  - Použijte registrovaný odvápnovací prostředek a postupujte podle pokynů výrobce.
1. Do nádržky na vodu nalijte čerstvou vodu a stanovené množství odvápnovacího prostředku.
  2. Pro vyčištění parní trysky a vnitřních částí opakovaně spouštějte proces vaření kávy a rovněž použijte proces „horké vody“.
  3. Postupujte tak dlouho, dokud nebude nádržka na vodu prázdná. V případě potřeby tento proces zopakujte.
  4. Po odvápnění spusťte několikrát proces vaření kávy bez použití kávy, čímž se přístroj propláchne a odplaví se zbytky vodního kamene.
  5. Chcete-li kontrolku zresetovat, přístroj zapněte (ⓘ) a potom otočte ovladačem páry/horké vody proti směru hodinových ručiček a zpět do polohy vypnuto (A). Tento úkon provedte dvakrát v průběhu 5 sekund, když se přístroj předehevívá.

## ODSTRAŇOVÁNÍ PROBLÉMŮ

Problém	Možná příčina	Řešení
Žádné espresso nevytéká.	Prázdná nádržka na vodu	Naplňte nádržku na vodu.
	Ucpaná páka kávovaru (ucpané sítko)	Vyjměte a vyčistěte.
	Přístroj je třeba odvápnit.	Kávovar odvápněte.
Espresso teče kolem páky kávovaru.	Páka kávovaru není správně nasazená.	Sejměte páku kávovaru a znovu ji nasadte. Ujistěte se, že je páka otočená zcela doprava a že dál ji otočit už nelze.
Páku kávovaru nelze nasadit.	V sítku je příliš mnoho kávy.	Dodanou odměrku/pěchovadlo používejte podle pokynů.
	Nečistota v místech, kde se nasazuje páka kávovaru.	Očistěte přístroj v místech, kde se nasazuje páka kávovaru.
Káva je mdlé chuti.	V sítku není dostatek kávy.	Dodanou odměrku/pěchovadlo používejte podle pokynů.
	Káva je namletá příliš jemně/příliš nahrubo.	Kávu namelte na správnou hrubost.
	Káva v sítku je málo napěchovaná.	Kávu do sítka napěchujte větší silou.
Kontrolka pomalu bliká.	To je normální a děje se to, když se přístroj zahřívá na provozní teplotu.	
Kontrolka bliká rychle.	Ovladač páry/horké vody je v otevřené poloze.	Ovladačem páry/horké vody otočte do uzavřené polohy (A).
	Ovladač je v poloze pro vaření kávy (☺) déle než 60 sekund.	Zkraťte dobu vaření kávy.
	Pokoušíte se vytvářet páru déle než 180 sekund.	Zkraťte čas napařování.
	Pokoušíte se vyrábět horkou vodu déle než 90 sekund.	Zkraťte dobu výdeje horké vody.
	Pokoušíte se spouštět proces vaření kávy dříve, než přístroj dosáhne provozní teploty.	Nechte přístroj zahřát na provozní teplotu (na ukazateli se ukáže ☑)
	Pokoušíte se spouštět funkci páry dříve, než přístroj dosáhne provozní teploty.	Nechte přístroj zahřát na provozní teplotu (na ukazateli se ukáže ☺)

## RECYKLACE



Aby nedocházelo k ničení životního prostředí a zdraví kvůli obsaženým nebezpečným látkám, přístroje a dobíjecí i nedobíjecí baterie označené jedním z těchto symbolů nesmějí být vyhazovány do směsného komunálního odpadu. Elektrické a elektronické výrobky, a pokud to přísluší, i dobíjecí i nedobíjecí baterie, vždy likvidujte na oficiálním recyklačním/sběrném místě.



Prečítajte si pokyny a odložte tak, aby ste ich mohli priložiť pri prípadnom odovzdaní výrobku niekomu inému. Pred použitím odstráňte všetky obaly.

## DÔLEŽITÉ BEZPEČNOSTNÉ OPATRENIA

Dodržiujte základné bezpečnostné opatrenia, vrátane:

Tento prístroj môžu používať deti od 8 rokov a osoby so zníženými fyzickými, zmyslovými alebo psychickými schopnosťami alebo nedostatkom skúseností a vedomostí ak sú pod dozorom/poučení a sú si vedomí s tým spojených rizík. Deti sa s prístrojom nemajú hrať. Čistenie a používateľská údržba nemajú byť vykonávané deťmi ak nie sú staršie ako 8 rokov a pod dozorom. Prístroj a elektrickú šnúru uchovávajte mimo dosahu detí mladších ako 8 rokov.

Nesprávne používanie spotrebiča môže viesť k poraneniu.

Kávovar sa počas používania nemá umiestňovať do skrinky.

⚠ Povrchy spotrebiča budú horúce. Zvyškové teplo bude po použití udržiavať povrchy teplé.

Ak je prírodný kábel poškodený, musí byť vymenený výrobcom, jeho servisným technikom alebo iným kvalifikovaným odborníkom, aby nedošlo k riziku.

Povrch ohrievacieho telesa je po použití pod vplyvom zvyškového tepla.

Prístroj používajte podľa tohto návodu. Akékoľvek iné použitie môže spôsobiť potenciálne zranenie, elektrický šok alebo iné riziká.

Tento prístroj môžu používať osoby so zníženými fyzickými, sensorickými alebo mentálnymi schopnosťami alebo nedostatkom skúseností a vedomostí ak sú pod dozorom, alebo dostali pokyny súvisiace s používaním prístroja bezpečným spôsobom a chápu riziká s tým spojené.

Výrobok a všetko ďalšie príslušenstvo vyčistíte po každom použití.

Tento prístroj je určený na domáce použitie a použitie v podobných situáciách, ako sú napríklad:

- kuchynky pre zamestnancov v obchodoch, kanceláriách a iných pracovných prostrediach;
- použitie klientami v hoteloch, motelloch a iných prostrediach rezidenčného typu;
- v prostrediach typu penziónov;
- vo farmárskych domoch.

⊘ Nepoužívajte tento prístroj v blízkosti vane, sprchy, umývadla alebo iných nádob s vodou.

- Spotrebič postavte na stabilný, vodorovný a teple odolný povrch.
- Nepoužívajte spotrebič na iné účely ako tie, ktoré sú popísané v týchto pokynoch.
- Nepoužívajte tento spotrebič, ak je poškodený alebo má poruchu.

## ČASTI

- |                                    |                                      |                                  |
|------------------------------------|--------------------------------------|----------------------------------|
| 1. Plocha na ohrievanie šálok      | 7. Indikátor plnej odkapávacej tácky | 13. Sitko na 1 kávu              |
| 2. Stupnica stavu prístroja        | 8. Ovládač pary/horúcej vody         | 14. Odmerka/utlačadlo            |
| 3. Svetelná kontrolka              | 9. Otočné rameno                     | 15. Nástroj na čistenie          |
| 4. Ovládač                         | 10. Odoberateľná parná tryska        | 16. Veko nádržky na vodu         |
| 5. Kryt odkvapkávacej tácky        | 11. Portafilter                      | 17. Nádržka na vodu              |
| 6. Vyberateľná odkvapkávacia tácka | 12. Sitko na 2 kávy                  | 18. Úchytky na uskladnenie kábla |

## PRED PRVÝM POUŽITÍM

- Portafilter, sitká a odmerku/utlačadlo umyte v teplej vode so saponátom. Opláchnite a osušte.
- Pred prvým použitím, alebo ak sa prístroj dlhšiu dobu nepoužíval ho prečistite tak, že ho naplníte a spustíte bez kávy. Postupujte podľa pokynov pod nadpisom NAPLNENIE A PRÍPRAVA ESPRESSA, ale bez pridania kávy.
- Systém na paru vyčistíte podľa pokynov pod nadpisom STAROSTLIVOSŤ A ÚDRŽBA.

## AUTOMATICKÉ VYPNUTIE

Po 25 minútach nečinnosti sa espresso kávovar vypne. Vypne sa ohrievač a svetelná kontrolka zhasne. Na opätovné zapnutie urobte jedno alebo druhé:

1. Posuňte ovládač do polohy (I).
2. Otočte ovládač pary/horúcej vody proti smeru hodinových ručičiek a potom späť do polohy off (A).

## NAPŔŇANIE

1. Nádržku na vodu vyberte vysunutím nahor (Obr. A).
2. Naplňte nádržku na vodu studenou čerstvou vodou po značku max (Obr. B).
3. Nádržku na vodu vráťte na miesto (Obr. C). Dbajte o to, aby bola vložená správne a sedela na mieste.

## PRÍPRAVA ESPRESSA

Espresso je možné si vychutnať samostatne, alebo sa dá použiť ako základ do mnohých obľúbených variácií, ako sú Latte, Cappuccino, Americano a pod. Váš pákový kávovar vie pripraviť obyčajné espresso (asi 30 ml) alebo dvojité espresso (60 ml).

### Naplnenie portafiltera

1. Rozhodnite sa, či idete pripraviť obyčajné alebo dvojité espresso.
2. Na obyčajné espresso vložte do portafiltera (menšie) sitko na 1 dávku; na dvojité vložte (väčšie) sitko na 2 dávky (Obr. D).
3. Pomocou odmerky naplňte sitko (Obr. E). Na 1 dávku použite 1 odmerku a na dvojitú dávku použite 2 odmerky (Obr. F). Káva v odmerke by mala byť zarovno a nie vrchovato (Obr. G).
4. Zľahka potlačte (stlačte) kávu do portafiltera pomocou plochého konca odmerky (Obr. H) až kým nie je zarovnaná. Kávu je potrebné stlačiť tak, aby vytvárala protitlak vode, ktorá cez ňu prechádza. Príliš voľná káva umožňuje vode prejsť veľmi ľahko, čo zabráni vyextrahovaniu plnej chuti z kávy. Príliš utlačená káva spôsobí, že vode sa bude cez ňu prechádzať veľmi ťažko a chuť bude ostrá a horká.

### Prípojenie portafiltera

1. Dbajte o to, aby na obrube portafiltera nezostali žiadne zvyšky kávy. Založte ho do prístroja tak, že rukoväť je otočená vľavo a je zarovno so značkou U (Obr. J).
2. Zatláčte portafilter nahor a potom ním otočte doprava, kým nezastane (Obr. K).
3. Na odstránenie portafiltera ním otočte doľava, až kým sa rukoväť nezarovná so značkou U.

### Príprava kávy

1. Umiestnite šálku/šálky na odkvapkávaciu tácku pod otvory na portafilteri. Môžete pripraviť jednu dávku do jednej šálky, dvojitú dávku do jednej šálky, alebo dvojitú dávku rozdelenú do dvoch šálok, ak ich umiestnite vedľa seba pod otvor a pripravíte portafilter so sitkom pre 2 šálky.
2. Dbajte o to, aby bol ovládač pary nastavený do polohy off - vypnuté (A).
3. Zapnite prístroj posunutím ovládača do polohy on - zapnuté (I).
4. Prístroj sa začne zohrievať. Ručička na stupnici stavu sa presunie do polohy predhriatie (☺) a svetelná kontrolka sa bude pomaly striedavo zapínať a vypínať.
5. Po zohriatí prístroja sa ručička presunie do polohy pripravenosti (☑) a svetelná kontrolka zostane svietiť.
6. Ovládač posuňte do polohy prípravy kávy (☺). Kávovar napumpuje do filtra malé množstvo vody, a potom na niekoľko sekúnd zastane. Tento krok s lúhovaním zabezpečí, aby sa z kávy vyextrahovalo maximum chuti.
7. Po počiatočnom lúhovaní (asi 5 sekúnd) sa z portafiltera začne cediť káva. **DÔLEŽITÉ: Nenechávajte počas prípravy kávy prístroj bez dozoru. Prístroj bude pokračovať vo vydávaní kávy asi 60 sekúnd. Je na vás, aby ste ručne vypli prístroj, keď sa pripraví dostatočné množstvo kávy (obyčajne 30 ml pre jednu dávku, 60 ml pre dvojitú).** Na zastavenie prípravy kávy posuňte ovládač z polohy prípravy kávy (☺) do polohy on (I) alebo off (A).
8. Po skončení posuňte ovládač do polohy off - vypnuté (A).

## FUNKCIE PARA/HORÚCA VODA

Funkcie para/horúca voda sa dajú použiť na zohriatie mlieka, napenenie mlieka a na zohriatie nápojov, ktoré vychladli.

### Zohrievanie mlieka parou

1. Posuňte ovládač do polohy pary (☺). Kým sa prístroj zohrieva, ručička na stupnici sa presunie do polohy predhriatie (☺). Po dosiahnutí správnej teploty sa ručička presunie do polohy (☺).
2. Naplňte konvičku mliekom.
3. Držte konvičku pod parnou tryskou tak, že tryska je pod povrchom mlieka.
4. Otočte ovládač pary/horúcej vody proti smeru hodinových ručičiek. Čím ďalej proti smeru hodinových ručičiek ním otočíte, tým viac pary sa vytvorí.
5. Keď je mlieko zohriate k vašej spokojnosti, otočte ovládač pary/horúcej vody do polohy off (A).
6. Očistite parnú trysku.

### Napenenie mlieka

1. Postupujte podľa krokov 1 a 2 pod "Zohrievanie mlieka parou". Najlepšie výsledky dosiahnete so studeným mliekom z chladničky.
2. Držte konvičku pod tryskou ako predtým a otvorte ovládač pary/horúcej vody podľa potreby.
3. Na spenené mlieko s veľkými bublinami pridržte trysku hneď pod povrchom mlieka a pohybujte konvičkou počas vypúšťania pary do kruhu (Obr. L).
4. Na spenené mlieko s malými bublinami (mikro pena), ponorte trysku úplne pod povrch mlieka a pohybujte konvičkou počas vypúšťania pary do kruhu (Obr. M).
5. Po skončení otočte ovládačom pary/horúcej vody v smere hodinových ručičiek do polohy off (A).
6. Očistite parnú trysku.

### Horúca voda

1. Posuňte ovládač do polohy (I). Kým sa prístroj zahrieva, ručička na stupnici sa presunie do polohy predhriatie (☺). Po dosiahnutí správnej teploty sa ručička presunie do polohy (☑).
2. Vhodnú nádobku podržte pod parnou tryskou.
3. Otočte ovládačom pary/horúcej vody úplne proti smeru hodinových ručičiek do polohy ☺/☺.
4. Horúca voda bude vytekať z parnej trysky až 90 sekúnd.
5. Po skončení otočte ovládačom pary/horúcej vody v smere hodinových ručičiek do polohy off - vypnuté (A).



## Zohrievanie nápojov

- Postupujte podľa pokynov pod "Zohrievanie mlieka parou", ale držte pod parnou tryskou vychladnutý nápoj namiesto mlieka.

## Očistenie parnej trysky po každom použití

1. Parnú trysku a otočné rameno očistíte hneď po každom použití.
2. Ponorte parnú trysku do šálky s čistou vodou.
3. Otočte ovládačom pary/horúcej vody proti smeru hodinových ručičiek. Nechajte paru unikať niekoľko sekúnd do čistej vody.
4. Opakujte proces niekoľkokrát podľa potreby.
5. Nakoniec parnú trysku opatrne odpojte a pred opätovným pripojením ju aj otočné rameno utrite vlhkou utierkou.

---

## TIPY

- Šálky na espresso položte na vrchnú časť prístroja, kde sa jemne zohrejú.
- Na získanie horúcejšieho espressa portafilter pred použitím zohrejte. Vložte do portafiltera sitko, portafilter pripojte a spustíte proces prípravy kávy na 5 - 10 sekúnd, aby sa filter zahrial. Potom portafilter odpojte a použite ako obvyčajne na prípravu espressa. Pri narábaní s portafiltrom a sitkom myslite na to, že sú horúce.
- Po niekoľkých použitíach funkcie horúcej pary sa teplota prístroja môže zvýšiť natolko, že to zabráni ďalšiemu procesu prípravy kávy, až kým sa prístroj trochu neochladí. Pomocou spustenia funkcie horúcej vody môžete ochladenie prístroja urýchliť.

---

## STAROSTLIVOSŤ A ÚDRŽBA

### Čistenie

1. Prístroj odpojte z elektriny a nechajte ho úplne vychladnúť.
2. Vonkajšie povrchy a parnú trysku očistíte pomocou mierne navlhčenej utierky a potom dôkladne osušte. Dbajte o to, aby sa voda nedostala dovnútra (napríklad cez otvor ovládača). Špička parnej trysky sa dá odstrániť potiahnutím nadol a môže sa umývať osobitne.
3. Portafilter a sitko odstráňte a vysypte použitú kávu. Umyte pod tečúcou vodou a dôkladne osušte.
4. Utrite priestor na prístroji, do ktorého sa pripája portafilter.
5. Odkvapkávaciu tácku vyprázdňte keď skončíte s používaním prístroja, alebo keď sa vysunie indikátor plnej odkvapkávacej tácky.
- Pomocou nástroja na čistenie odblokujte otvory v portafiltri.
- Parnú trysku, sitká, odkvapkávaciu tácku a kryt odkvapkávacej tácky je možné umývať v umývačke riadu.

### Odvápňovanie

Po približne 500 cykloch sa svetelná kontrolka rozsvieti na červeno, čo znamená, že prístroj je potrebné odvápnit'. Je to varovanie a nemá to vplyv na prípravu kávy, ale kontrolka zostane červená až kým sa nezresetuje po odvápnení prístroja.

Nikdy nepoužívajte odvápnovací prípravok na báze minerálnych kyselín, ako kyselina sírová, chlorovodíková, amidosírová a octová (napr. ocot). Tieto odvápnovače môžu stroj poškodiť. Použite odvápnovací prostriedok odporúčaný pre prístroje s plastovými súčiastkami.

Výrobky reklamované v záruke s poruchami zapríčinenými vodným kameňom budú podliehať poplatku za opravu.

- Svoj výrobok odvápnujte pravidelne v závislosti od tvrdosti vašej vody a frekvencie používania.
  - Používajte odporúčaný odvápnovací prostriedok a riadte sa pokynmi výrobcu.
1. Do nádržky na vodu nalejte čerstvú vodu a určené množstvo odvápnovača.
  2. Opakovane spustíte proces prípravy kávy a použijete tiež proces "horúcej vody" na prečistenie parnej trysky a vnútorných súčiastok.
  3. Opakujte to, kým sa nádržka na vodu nevyprázdni. V prípade potreby proces opakujte.
  4. Po odvápnení výrobok niekoľkokrát vypláchnite spustením procesu prípravy kávy bez kávy, aby ste odstránili akékoľvek zvyšky odvápnovača.
  5. Na resetovanie svetelnej kontrolky prístroj zapnite (ⓘ) a otáčajte ovládačom pary/horúcej vody proti smeru hodinových ručičiek a späť do polohy off (A) dvakrát za 5 sekúnd, zatiaľ čo sa prístroj zahrieva.



## RIEŠENIE PROBLÉMOV

Problém	Možný dôvod	Riešenie
Espresso sa nepripraví	Nádžka na vodu je prázdna	Naplňte nádržku s vodou
	Portafilter alebo sítko sú upchaté	Odstráňte a očistite
	Prístroj je potrebné odvápnit	Odvápnite prístroj
Espresso tečie okolo portafiltera	Portafilter nie je riadne pripojený	Odstráňte a znovu pripojte portafilter. Dbajte o to, aby bol otočený úplne vpravo, až pokým sa nedá ďalej otočiť.
Portafilter sa nedá pripojiť	V sítku je príliš veľa kávy	Použite priloženú odmerku/utlačadlo podľa pokynov.
	Zvyšky okolo uchytenia portafiltera	Očistite priestor, do ktorého sa pripája portafilter.
Káva je slabá	V sítku nie je dosť kávy	Použite priloženú odmerku/utlačadlo podľa pokynov.
	Hrúbka mletia je príliš jemná alebo hrubá	Kávu zomel'te na správnu hrúbku mletia.
	Káva v sítku je príliš voľná (neutlačená)	Kávu viac stlačte.
Svetelná kontrolka sa pomaly zapína a vypína	Toto je normálne a vyskytuje sa to, keď sa prístroj zohrieva	
Svetelná kontrolka rýchlo bliká	Ovládač pary/horúcej vody v otvorenej polohe	Otočte ovládač pary/horúcej vody do zatvorenej polohy (A).
	Ovládač je v polohe prípravy kávy (☺) dlhšie ako 60 sekúnd	Skrátte čas prípravy kávy.
	Snažíte sa vytvoriť paru už dlhšie ako 180 sekúnd	Skrátte čas tvorby pary.
	Snažíte sa vyrobiť horúcu vodu už dlhšie ako 90 sekúnd	Skrátte čas výroby horúcej vody.
	Skúšate pripravovať kávu skôr ako prístroj dosiahol prevádzkovú teplotu	Nechajte prístroj zohriať (ručička ukazuje ☺)
	Skúšate používať paru skôr ako prístroj dosiahol prevádzkovú teplotu	Nechajte prístroj zohriať (ručička ukazuje ☺)

## RECYKLÁCIA



Aby nedochádzalo k ohrozeniu zdravia a životného prostredia vplyvom nebezpečných látok, prístroje a nabíjacie a nenabíjacie batérie označené niektorým z týchto symbolov nesmú byť likvidované s netriedeným komunálnym odpadom. Elektrické a elektronické výrobky a prípadne nabíjacie a nenabíjacie batérie vždy odovzdajte na príslušnom oficiálnom mieste pre recykláciu / zber.





Instrukcję należy przeczytać, zachować, przekazać kolejnemu użytkownikowi, jeśli odstępujemy urządzenie innej osobie. Wyjmij z opakowania przed użyciem.

---

## WSKAZÓWKI DOTYCZĄCE BEZPIECZEŃSTWA

Postępuj zgodnie ze wskazówkami dotyczącymi bezpieczeństwa, między innymi:

Urządzenie może być użytkowane przez dzieci w wieku od 8 lat i starsze oraz osoby o ograniczonej sprawności fizycznej, czuciowej lub psychicznej lub osoby niemające doświadczenia lub znajomości urządzenia, jeśli odbywa się to pod nadzorem / z instruktążem, oraz są świadome istniejących zagrożeń. Dzieci nie powinny bawić się urządzeniem. Dzieci nie powinny czyścić i obsługiwać urządzenia, o ile nie są starsze niż 8 lat i są nadzorowane. Przechowuj urządzenie i przewód zasilania w miejscu niedostępnym dla dzieci w wieku poniżej 8 lat.

Niewłaściwe użytkowanie urządzenia może spowodować obrażenia ciała.

W trakcie pracy urządzenia nie wstawiać ekspresu do kawy w szafkę.

⚠ Powierzchnie urządzenia rozgrzewają się. Resztkowe ciepło powoduje, że powierzchnie jeszcze pozostają gorące po użyciu.

Jeżeli przewód zasilający ulegnie uszkodzeniu, powinien być wymieniony przez producenta, jego serwis techniczny lub specjalistyczny zakład naprawczy w celu uniknięcia zagrożenia.

Na powierzchni elementów grzewczych po wyłączeniu utrzymuje się ciepło resztkowe.

Używaj urządzenia zgodnie z niniejszą instrukcją. Każde niewłaściwe zastosowanie może spowodować uszkodzenie ciała, porażenie prądem lub inne niebezpieczeństwo.

Urządzenie może być użytkowane przez osoby o ograniczonej sprawności fizycznej, czuciowej lub psychicznej lub osoby niemające doświadczenia lub znajomości urządzenia, jeżeli odbywa się to pod nadzorem / z instruktążem oraz są świadome istniejących zagrożeń.

Po każdym użyciu oczyść urządzenie i akcesoria.

Urządzenie przeznaczone jest do użytku w gospodarstwie domowym i podobnych zastosowaniach jak:

- obiekty gastronomiczne w powierzchniach handlowych, biurach i innych miejscach pracy,
- do użytku przez gości w hotelach, motelach i innym środowisku mieszkalnym;
- obiekty oferujące nocleg ze śniadaniem;
- gospodarstwa rolne.
- ⊗ Nie należy używać tego urządzenia w pobliżu wanny, prysznicza, umywalki lub innych naczyń zawierających wodę.
- Ustaw urządzenie na stabilnej, równej i termoodpornej powierzchni.
- Nigdy nie używaj urządzenia niezgodnie z jego przeznaczeniem określonym w niniejszej instrukcji.
- Nigdy nie używaj uszkodzonego urządzenia lub jeśli zaczęło wadliwie działać.

---

## CZĘŚCI

- |                                     |   |                              |
|-------------------------------------|---|------------------------------|
| 1. Płytkę do podgrzewania filiżanek | 7. Wskaźnik zapełnienia tacki ociekowej | 13. Sitko na 1 porcję        |
| 2. Wskaźnik stanu                   | 8. Regulator pary/gorącej wody          | 14. Miarka/ubijak            |
| 3. Lampka                           | 9. Ramię obrotowe                       | 15. Narzędzie do czyszczenia |
| 4. Element sterujący                | 10. Wyjmowana dysza parowa              | 16. Pokrywa zbiornika wody   |
| 5. Pokrywa tacki ociekowej          | 11. Kolba                               | 17. Zbiornik wody            |
| 6. Wyjmowana tacka ociekowa         | 12. Sitko na 2 porcje                   | 18. Schowek na przewód       |

---

## PRZED PIERWSZYM UŻYCIEM

- Oczyść kolbę, sita i miarkę/ubijak w ciepłej wodzie z mydłem.
- Przed pierwszym użyciem lub jeśli urządzenie nie było używane przez dłuższy czas, należy je wyczyścić, napełniając i uruchamiając urządzenie bez kawy. Postępuj zgodnie z instrukcjami w części NAPEŁNIANIE I ZAPARZANIE ESPRESSO, ale bez użycia kawy.
- Wyczyść system pary, postępując zgodnie z instrukcjami w PIELĘGNACJA I KONSERWACJA.

---

## AUTOMATYCZNE WYŁĄCZENIE

Po 25 minutach bezczynności ekspres do kawy wyłączy się. Grzałka wyłączy się i zgaśnie lampka. Aby włączyć ponownie, albo:

1. Przesuń regulację do pozycji włączonej (I).
2. Obróć regulator pary/gorącej wody w lewo, a następnie z powrotem do pozycji wyłączonej (A).

---

## NAPEŁNIANIE

1. Wyjmij zbiornik wody, podnosząc go do góry (rys. A).
2. Napełnij zbiornik zimną, świeżą wodą do maksymalnego oznaczenia (rys. B).
3. Ponownie załóż zbiornik wody (rys. C). Upewnij się, że jest prawidłowo zamocowany i w dobrze osadzony.

---

## ZAPARZANIE ESPRESSO

Kawę Espresso można pić jako taką lub z wieloma popularnymi odmianami na bazie espresso, jak Latte, Cappuccino, Americano itp. Ekspres do kawy może zrobić pojedynczą porcję (około 30 ml) lub podwójną porcję (60 ml) espresso.

### Napełnianie kolby

1. Zdecyduj, czy robisz pojedynczą porcję, czy podwójną porcję.
2. Dla pojedynczej porcji włóż do kolby sitko na 1 porcję (mniejsze); dla podwójnej porcji sitko na 2 porcje (większe) (rys. D).
3. Za pomocą miarki napełnij sitko (rys. E). Do pojedynczej porcji użyj 1 miary, a do podwójnej użyj 2 miary (rys. F). Kawa w miarce powinna być wyrównana, bez górki (rys. G).
4. Delikatnie ubij (ściśnij) kawę w kolbie przy użyciu płaskiego końca miarki (rys. H), aż się wyrówna. Musisz na tyle zagęścić kawę, aby stawiała opór wodzie przechodzącej przez kawę. Jeśli kawa będzie rzadka, woda łatwo przepływa przez kawę i jej pełny smak nie zostanie wyekstrahowany. Jeśli kawa jest za mocno ubita, woda będzie z trudnością przechodziła przez kawę, a smak będzie ostry i gorzki.

### Zakładanie kolby

1. Upewnij się, że krawędź kolby jest wolna od resztek kawy. Zamontuj ją w urządzeniu rączką skierowaną w lewo, tak aby była wyrównana ze znakiem U (rys. J).
2. Popchnij kolbę do góry, a następnie obróć ją w prawo, aż się zatrzyma (rys. K).
3. Aby zdjąć kolbę, obróć ją w lewo, aż uchwyt zrówna się ze znakiem U.

### Zaparzanie

1. Ustaw filiżankę/filiżanki na tacce ociekowej pod wylotem kolby. Możesz zrobić pojedynczą porcję na jedną filiżankę, podwójną porcję na jedną filiżankę lub podwójną porcję na dwie filiżanki, umieszczając dwie filiżanki obok siebie pod wylotem i po przygotowaniu kolby z sitkiem na 2 porcje.
2. Upewnij się, że regulator pary jest ustawiony w pozycji wyłączonej (A).
3. Włącz urządzenie, przesuwając element sterujący do pozycji włączenia (ⓘ).
4. Urządzenie zacznie się nagrzewać. Wskaźnik stanu wskaże pozycję podgrzewania (☼), a lampka zacznie powoli pulsować.
5. Gdy urządzenie się rozgrzeje, wskaźnik przesunie się do pozycji gotowości (☑) i lampka będzie się świecić.
6. Przesuń element sterujący do pozycji zaparzania (☷). Ekspres do kawy wpompuje niewielką ilość wody do filtra i zatrzyma się na kilka sekund. Ta wstępna faza przed zaparzeniem zapewnia, że z kawy zostanie wyekstrahowany maksymalny aromat.
7. Po wstępnym zaparzeniu (około 5 sekund) kawa zacznie wydobywać się z kolby. **WAŻNE: Podczas zaparzania nie pozostawiaj urządzenia bez nadzoru. Urządzenie będzie nalewać kawę przez maksymalnie 60 sekund. To Ty musisz ręcznie zatrzymać urządzenie po przygotowaniu wystarczającej ilości kawy (zwykle jest to 30 ml dla jednej porcji, 60 ml dla podwójnej).** Aby zatrzymać zaparzanie, przesuń element sterujący z pozycji zaparzania (☷) do pozycji włączenia (ⓘ) lub wyłączenia (A).
8. Po zakończeniu przesuń element sterujący do pozycji wyłączenia (A).



---

## FUNKCJE PARY/GORĄCEJ WODY

Funkcji pary/gorącej wody można używać do podgrzewania mleka, spienianego mleka i napojów, które ostygły.

### Naparowanie mleka

1. Przesuń regulator do pozycji pary (☷). Wskaźnik stanu w miarę nagrzewania się urządzenia będzie się przesuwać do pozycji podgrzewania (☼). Gdy temperatura będzie odpowiednia, wskaźnik przesunie się do pozycji (☷).
2. Napełnij dzbanuszek mlekiem.
3. Trzymaj dzbanuszek pod dyszą parową z końcówką dyszy pod powierzchnią mleka.
4. Obróć pokrętko regulatora pary/gorącej wody w lewo. Im dalej obrócisz pokrętko w lewo, tym więcej pary się wytworzy.
5. Po podgrzaniu mleka obróć pokrętko regulatora pary/gorącej wody zgodnie z ruchem wskazówek zegara w pozycję wyłączenia (A).
6. Oczyszcz dyszę parową.

### Spienianie mleka

1. Wykonaj kroki 1 i 2 w części „Naparowanie mleka”. Aby uzyskać najlepsze rezultaty, użyj zimnego mleka z lodówki.
2. Trzymaj dzbanuszek pod dyszą parową, jak wyżej, i otwórz regulator pary/gorącej wody, jak długo chcesz.
3. Aby mieć spienione mleko z dużymi bąbelkami, przytrzymaj dyszę tuż pod powierzchnią mleka i gdy para jest uwalniana, wykonuj okrągłe ruchy dzbanuszką (rys. L).
4. Aby mieć spienione mleko z małymi bąbelkami (mikropianka), trzymaj dyszę całkowicie pod powierzchnią mleka i gdy para jest uwalniana, wykonuj okrągłe ruchy dzbanuszką (rys. M).
5. Po zakończeniu przekręć regulator pary/gorącej wody w kierunku zgodnym z ruchem wskazówek zegara do położenia wyłączenia (A).
6. Oczyszcz dyszę parową.

## Gorąca woda

1. Przesuń element sterujący do pozycji włączonej (ⓘ). Wskaźnik stanu przesunie się do pozycji podgrzewania (☹) w miarę nagrzewania się urządzenia. Gdy temperatura będzie odpowiednia, wskaźnik przesunie się do pozycji (☑).
2. Trzymaj odpowiedni pojemnik pod dyszą pary.
3. Przekręć pokrętkę regulatora pary/gorącej wody do końca przeciwnie do ruchu wskazówek zegara do pozycji ☹/☉.
4. Gorąca woda będzie wypływać z dyszy parowej do 90 sekund.
5. Po zakończeniu przekręć regulator pary/gorącej wody w kierunku zgodnym z ruchem wskazówek zegara do położenia wyłączenia (A).

## Ogrzewanie napojów

- Postępuj zgodnie ze wskazówkami dla „Naparowanie mleka”, ale zamiast mleka trzymaj pod dyszą parową chłodny napój.

## Czyszczenie dyszy parowej po każdym użyciu

1. Niezwłocznie po każdym użyciu wyczyść dyszę parową i ramię obrotowe.
2. Zanurz dyszę parową w filiżance czystej wody.
3. Obróć pokrętkę regulatora pary/gorącej wody w lewo. Pozwól parze przejść do czystej wody przez kilka sekund.
4. W razie potrzeby powtórz to kilka razy.
5. Na koniec ostrożnie wyjmij dyszę parową i wytrzyj przed założeniem ją oraz ramię obrotowe czystą wilgotną szmatką.

---

## PORADY

- Ustaw filiżanki do espresso na górnej części urządzenia, aby delikatnie się rozgrzały.
- Aby uzyskać gorące espresso, przed użyciem podgrzej kolbę. Włóż sitko do kolby, załóż kolbę i uruchom proces parzenia przez 5–10 sekund, aby podgrzać filtr. Następnie zdejmij kolbę i użyj ją jak zwykle do przygotowania espresso. Ostrożnie obchodź się z kolbą, uważaj, może być gorąca.
- Po kilku zastosowaniach funkcji pary, urządzenie może silnie się rozgrzać, co przeszkodzi w dalszym parzeniu, zanim urządzenie nieco ostygnie. Możesz użyć funkcji gorącej wody, aby szybciej schłodzić urządzenie.

---

## KONSERWACJA I OBSŁUGA

### Czyszczenie

1. Odłącz urządzenie od zasilania i pozwól mu całkowicie ostygnąć.
  2. Oczyszczyć zewnętrzne powierzchnie i dyszę parową lekko zwilżoną ściereczką, a następnie dokładnie je wysuszyć. Upewnij się, że woda nie dostaje się do wnętrza urządzenia (na przykład przez otwór kontrolny). Końcówkę dyszy pary można zdjąć, pociągając ją w dół, a następnie można ją myć osobno.
  3. Zdejmij kolbę i sitko i opróżnij z fusów kawy. Umyj pod bieżącą wodą i dokładnie osusz.
  4. Wytrzyj powierzchnię urządzenia, gdzie jest montowana kolba.
  5. Opróżnij tackę ociekową po zakończeniu korzystania z urządzenia lub gdy pojawi się wskaźnik zapelnienia tacki ociekowej.
- Użyj narzędzia do czyszczenia, aby odblokować otwory w kolbie.
  - Dysza parowa, sitka, tacka ociekowa i pokrywa tacki ociekowej mogą być myte w zmywarce do naczyń.

### Odkamienianie

Po około 500 cyklach zaparzania lampka zaświeci się na czerwono, wskazując, że urządzenie należy odkamienić. Jest to ostrzeżenie i nie wpłynie na parzenie kawy, ale lampka świeci na czerwono, dopóki nie zostanie zresetowana po odkamienieniu urządzenia.

Nigdy nie używaj środka odkamieniającego na bazie kwasów mineralnych, takich jak kwas siarkowy, kwas solny, kwas amidosulfonowy i kwas octowy (np. ocet). Takie odkamieniacze mogą uszkodzić urządzenie. Użyj produktu do usuwania kamienia zalecanego do urządzeń z częściami z tworzywa sztucznego.

Produkty zwrócone w ramach gwarancji z wadami wynikającymi z kamienia zostaną obciążone opłatą za naprawę.

- Regularnie odkamieniaj swój produkt w zależności od zawartości wapna w wodzie i częstotliwości używania.
  - Używaj zastrzeżonego produktu do usuwania kamienia i postępuj zgodnie z instrukcjami producenta.
1. Do zbiornika wody wlej świeżą wodę i określoną ilość środka odwapniającego.
  2. Kilkakrotnie wykonaj procedurę parzenia, a także procedurę „gorącej wody”, aby wyczyścić dyszę parową i elementy wewnętrzne.
  3. Wykonuj to, dopóki zbiornik wody nie będzie pusty. W razie potrzeby powtórz tę procedurę jeszcze raz.
  4. Po odkamienianiu kilka razy przepłukaj urządzenie, wodą bez kawy, aby usunąć wszelkie pozostałości kamienia.
  5. Aby zresetować lampkę, włącz urządzenie na (ⓘ), a następnie obróć pokrętkę regulacji pary/gorącej wody przeciwnie do ruchu wskazówek zegara i z powrotem do położenia wyłączenia (A) dwukrotnie w ciągu 5 sekund, gdy urządzenie się nagrzewa.

Problem	Możliwa przyczyna	Rozwiązanie
Nie leci espresso	Zbiornik wody jest pusty	Napełnij zbiornik na wodę
	Zablokowana kolba lub sitko	Wyjmij i wyczyść
	Urządzenie wymaga odkamienienia	Usuń kamień z urządzenia
Espresso wycieka obok kolby	Kolba niewłaściwie założona	Zdejmij i ponownie załóż kolbę. Upewnij się, że jest całkowicie obrócona w prawo, aż do oporu.
Kolba nie daje się zamontować	Za dużo kawy w sitku	Zastosuj dostarczoną miarkę/ubijak zgodnie z instrukcją
	Zanieczyszczenia wokół złączki kolby	Oczyść miejsce mocowania kolby
Kawa jest słaba	Za mało kawy w sitku	Zastosuj dostarczoną miarkę/ubijak zgodnie z instrukcją
	Kawa zmielona zbyt miękko lub grubo	Zmiel kawę do właściwej konsystencji
	Kawa za luźna w sitku	Ubij kawę mocniej
Lampka powoli pulsuje i gaśnie	Jest to normalne i ma miejsce, gdy urządzenie się nagrzewa	
Lampka miga szybko	Regulator pary/gorącej wody w pozycji otwartej	Ustaw regulator pary/gorącej wody w pozycji zamkniętej (A)
	Element sterujący w pozycji do zaparzania (☺) dłużej niż 60 sekund.	Skróć czas zaparzania
	Próbujesz wytworzyć parę dłużej niż 180 sekund	Skróć czas naparowania
	Próbujesz mieć gorącą wodę przez ponad 90 sekund	Skróć czas działania gorącej wody
	Próba zaparzania, zanim urządzenie osiągnęło temperaturę roboczą	Poczekaj aż urządzenie się rozgrzeje (wskaźnik pokazuje ☺)
	Próba parowania, zanim urządzenie osiągnęło temperaturę roboczą	Poczekaj aż urządzenie się rozgrzeje (wskaźnik pokazuje ☺)

## RECYKLING



Aby uniknąć problemów środowiskowych i zdrowotnych spowodowanych niebezpiecznymi substancjami, sprzętu, akumulatorów i baterii oznaczonych jednym z tych symboli nie należy wyrzucać z nieposortowanymi odpadami komunalnymi. Produkty elektryczne i elektroniczne, w tym, baterie jednorazowe i akumulatory, należy zawsze utylizować w odpowiednim publicznym punkcie zbiórki odpadów/recyklingu.

## VAŽNE SIGURNOSNE MJERE

Poštujte osnovne sigurnosne mjere, uključujući slijedeće:

Ovaj uređaj mogu koristiti djeca od 8 godina pa na više i osobe smanjenih tjelesnih, osjetilnih ili mentalnih sposobnosti ili osobe koje ne raspolažu iskustvom i znanjem ako su pod nadzorom ili rade po uputama, te razumiju uključene opasnosti. Djeca se ne smiju igrati s uređajem. Čišćenje i održavanje ne smiju vršiti djeca ako nisu starija od 8 godina i moraju biti pod nadzorom. Držite uređaj i kabel van dosega djece mlađe od 8 godina.

Pogrešna uporaba aparata može uzrokovati ozljedu.

Aparat za kavu ne smije se staviti u ormarić tijekom uporabe.

 Površine uređaja će postati vruće. Preostala toplina održavat će površine toplim nakon uporabe.

Ako je kabel oštećen, radi izbjegavanja opasnosti, mora ga zamijeniti proizvođač, ovlaštenu servis ili osoba slične stručnosti.

Nakon uporabe, na površini grijaćeg elementa zadržava se preostala toplina.

Rabite uređaj prema ovim uputama. Bilo kakva pogrešna uporaba može uzrokovati potencijalne ozljede, strujni udar ili druge opasnosti.

Ovaj uređaj mogu koristiti osobe smanjenih tjelesnih, osjetilnih ili mentalnih mogućnosti ili osobe koje ne raspolažu iskustvom i znanjem ako su pod nadzorom ili rade po uputama koje se odnose na sigurno korištenje uređaja, te razumiju uključene opasnosti.

uređaja, te razumiju uključene opasnosti.

Nakon svake uporabe očistite proizvod i svu ostalu dodatnu opremu.

Ovaj uređaj namijenjen je za kućnu uporabu ili slične primjene kao što su:

- područja s kuhinjama za osoblje, kao što su prodavaonice, uredi i druga radna okruženja
- za goste u hotelima, motelima i drugim vrstama stambenih prostora
- smještaji s uslugom doručka
- seoska domaćinstva.
- ☹ Nemojte koristiti ovaj uređaj u blizini kada, tuševa, umivaonika ili drugih posuda s vodom.
- Postavite uređaj na stabilnu, ravnu površinu, otpornu na toplinu.
- Nemojte koristiti uređaj u bilo koje druge svrhe osim onih opisanih u ovim uputama.
- Nemojte koristiti uređaj ako je oštećen ili neispravan.

## DIJELOVI

- |                                |   |                                |
|--------------------------------|---|--------------------------------|
| 1. Ploča za grijanje šalice    | 7. Indikator napunjenosti posude za kapanje | 13. Sito za jednu dozu         |
| 2. Mjerač stanja               | 8. Regulator pare/vruće vode                | 14. Mjerica/preša              |
| 3. Svjetlo                     | 9. Zakretna ručica                          | 15. Nastavak za čišćenje       |
| 4. Regulator                   | 10. Uklonjiva mlaznica za paru              | 16. Poklopac spremnika za vodu |
| 5. Poklopac posude za kapanje  | 11. Nosač filtera                           | 17. Spremnik za vodu           |
| 6. Uklonjiva posuda za kapanje | 12. Sito za dvije doze                      | 18. Spremanje kabela           |

## PRIJE PRVE UPORABE

- Operite nosač filtera, sita i mjericu/prešu u toploj sapunici. Isperite i osušite.
- Prije prve uporabe, ili ako se aparat nije koristio duže vrijeme, očistite ga tako što ćete ga napuniti i pustiti u rad bez kave. Slijedite upute pod odjeljkom PUNJENJE i KUHANJE ESPRESSO KAVE, ali bez dodavanja kave.
- Očistite sustav pare slijedeći upute pod odjeljkom NJEGA I ODRŽAVANJE.

## AUTOMATSKO ISKLJUČIVANJE

Nakon 25 minuta neaktivnosti, aparat za espresso kavu će se isključiti. Grijač će se isključiti i svjetlo će se ugasi. Za ponovno uključivanje, možete učiniti jednu od sljedećih radnji:

1. Pomjerite regulator u položaj .
2. Okrenite regulator pare/vruće vode u smjeru suprotnom od kazaljke na satu i potom natrag u isključeni položaj (A).

---

## PUNJENJE

1. Izvadite spremnik za vodu tako što ćete ga podići (Sl. A).
2. Napunite spremnik za vodu hladnom, svježom vodom do oznake max (Sl. B).
3. Ponovno namjestite spremnik za vodu (Sl. C). Uvjerite se da je ispravno namješten i dobro postavljen na mjesto.

---

## KUHANJE ESPRESSO KAVE

Možete uživati u espresso kavi, ili praviti puno popularnih varijanti baziranih na espresso kavi, kao što su Latte, Cappuccino, Americano, itd. Vaš aparat za espresso kavu može kuhati jednu dozu (otprilike 30 ml) ili duplu dozu (60 ml) espresso kave.

### Punjenje nosača filtera

1. Odlučite želite li napraviti jednu ili duplu doze kave.
2. Za jednu dozu namjestite (manje) sito za jednu dozu u nosač filtera, za duplu dozu namjestite (veće) sito za 2 doze (Sl. D).
3. Za punjenje sita, koristite se mjericom (Sl. E). Za jednu dozu koristite jednu mjericu, a za duplu dozu koristite dvije mjerice (Sl. F). Kava u mjerici treba biti ravna, a ne vrhom puna (Sl. G)
4. Lagano potisnite (komprimirajte) kavu u nosač filtera koristeći se ravnim krajem mjerice (Sl. H) dok se ne poravna. Trebate prešati kavu toliko da stvorite otpor vodi koja prolazi kroz kavu. Ako je kava premalo pritisnuta, voda lako prolazi kroz nju i neće se dobiti puni okus. Ako je kava previše pritisnuta, voda će teško prolaziti kroz kavu i okus će biti oštar i gorak.

### Namještanje nosača filtera

1. Uvjerite se da na rubu nosača filtera nema ostataka kave. Namjestite ga u aparat tako da je ručka okrenuta prema vani lijevo i da je poravnata sa oznakom U (Sl. J).
2. Gurnite nosač filtera prema gore, te ga okrenite udesno dok se ne zaustavi (Sl. K).
3. Za uklanjanje nosača filtera, ukrenite ga ulijevo dok se ručka ne poravna s oznakom U.

### Kuhanje kave

1. Postavite šalicu/šalice na posudu za kapanje ispod izlaznog dijela nosača filtera. Možete napraviti jednu dozu u jednoj šalici i duplu dozu u jednoj šalici, ili duplu dozu možete podijeliti na dvije šalice tako što ćete postaviti dvije šalice jednu do druge ispod izlaznog dijela i pripremiti nosač filtera sa sitom za dvije šalice.
2. Uvjerite se da je regulator pare postavljen u položaj (A).
3. Uključite jedinicu tako što ćete pomjeriti regulator u položaj (I).
4. Jedinica će se početi zagrijavati. Pokazivač na mjeracu stanja pomjerit će se u položaj predgrijavanja (III) i svjetlo će se polako naizmjenično paliti i gasiti.
5. Kad se jedinica zagrije, pokazivač će se pomjeriti u položaj spremnosti (II) i svjetlo će ostati upaljeno.
6. Pomjerite regulator u položaj kuhanja kave (IV). Aparat za kavu ispumpat će malu količinu vode u filter prije nego što se postavi na pauzu nekoliko sekundi. Ovaj korak koji prethodi močenju kave osigurava dobivanje maksimalnog okusa iz kave.
7. Nakon postupka prethodnog močenja (otprilike 5 sekundi), iz nosača filtera početak će izlaziti kava. **VAŽNO: Nemojte ostavljati aparat bez nadzora dok je u uporabi. Aparat će nastaviti dispenzirati kavu do 60 sekundi. Na vama je da ručno zaustavite aparat jednom kad je pripremljena dovoljna količina kave (obično se radi o 30 ml za jednu dozu i 60 ml za duplu dozu).** Za zaustavljanje kuhanja kave, pomjerite regulator s položaja kuhanja kave (IV) u uključeni (I) ili isključeni (A) položaj.
8. Kad ste završili, pomjerite regulator u položaj (A).

---

## FUNKCIJE PARE/VRUĆE VODE

Funkcije pare/vruće vode mogu se koristiti za zagrijavanje mlijeka, pravljenje pjene od mlijeka i zagrijavanje napitaka koji su se ohladili.

### Uparavanje mlijeka

1. Pomjerite regulator u položaj pare (II). Mjerač će se pomjeriti u položaj predgrijavanja (III) dok se jedinica zagrijava. Kad se dostigne točna temperatura, mjerač će se pomjeriti u položaj (IV).
2. Napunite mlijekom mali vrč.
3. Držite vrč ispod mlaznice za paru s mlaznicom postavljenom ispod površine mlijeka.
4. Okrenite regulator pare/vruće vode u smjeru suprotnom od kazaljke na satu. Što više okrećete regulator u smjeru suprotnom od kazaljke na satu, to se pravi više pare.
5. Kad se mlijeko zagrije po vašoj želji, okrenite regulator pare/vruće vode u smjeru kazaljke na satu do isključenog položaja (A).
6. Očistite mlaznicu za paru.

### Pravljenje pjene od mlijeka

1. Slijedite korake 1 i 2 za „Uparavanje mlijeka”. Za najbolje rezultate koristite hladno mlijeko iz hladnjaka.
2. Držite vrč ispod mlaznice kao što je gore opisano i otvorite regulator pare/vruće vode po želji.
3. Za pravljenje pjene od mlijeka s velikim mjehurićima, držite mlaznicu tik ispod površine mlijeka i rabite okrugle pokrete vrčem dok se para ispušta (Sl. L).
4. Za pravljenje pjene od mlijeka s malim mjehurićima (mikro pjena), držite mlaznicu potpuno ispod površine mlijeka i rabite okrugle pokrete vrčem dok se para ispušta (Sl. M).
5. Kad završite, okrenite regulator pare/vruće vode u smjeru kazaljke na satu u isključeni položaj (A).
6. Očistite mlaznicu za paru.





## Vruća voda

1. Pomjerite regulator u uključeni položaj (ⓘ). Mjerač će se pomjeriti u položaj predgrijavanja (☞) dok se jedinica zagrijava. Kad se dostigne točna temperatura, mjerač će se pomjeriti u položaj (✔).
2. Držite odgovarajući spremnik ispod mlaznice pare.
3. Potpuno okrenite regulator pare/vruće vode u smjeru suprotnom od kazaljke na satu u položaj ☞/ⓘ.
4. Vruća voda će izlaziti iz mlaznice pare u trajanju do 90 sekundi.
5. Kad završite, okrenite regulator pare/vruće vode u smjeru kazaljke na satu u isključeni položaj (A).

## Zagrijavanje napitaka

- Slijedite upute pod odjeljkom „Uparavanje mlijeka“, ali umjesto mlijeka, ispod mlaznice za paru držite ohlađeni napitak.

## Čišćenje mlaznice za paru nakon svake uporabe

1. Neposredno nakon svake uporabe očistite mlaznicu za paru i zakretnu ručicu.
2. Uronite mlaznicu za paru u šalicu čiste vode.
3. Okrenite regulator pare/vruće vode u smjeru suprotnom od kazaljke na satu. Pustite da para izađe u čistu vodu nekoliko sekundi.
4. Ako je potrebno, ponovite postupak nekoliko puta.
5. Na kraju, pažljivo uklonite mlaznicu za paru i obrišite mlaznicu i zakretnu ručicu čistom vlažnom krpom prije nego što je vratite na mjesto.

---

## SAVJETI

- Postavite šalice za espresso kavu na vrh jedinice na kojoj će se lagano grijati.
- Kako biste dobili topliju espresso kavu, prije uporabe zagrijte nosač filtera. Namjestite sito u nosač filtera, namjestite nosač filtera i pokrenite postupak kuhanja kave na 5-10 sekundi kako bi se filter zagrijao. Potom uklonite nosač filtera i koristite ga kao i obično za kuhanje espresso kave. Nakon ovog postupka, kad rukujete nosačem filtera i sitom, imajte na umu da će oni biti vrući.
- Nakon nekoliko uporaba funkcije pare, temperatura jedinice će postati viša i to će spriječiti daljnje kuhanje kave dok se aparat malo ne ohladi. Kako biste brže ohladili aparat, možete koristiti funkciju vruće vode.

---

## NJEGA I ODRŽAVANJE

### Čišćenje

1. Izvucite utikač iz utičnice i ostavite aparat da se potpuno ohladi.
  2. Očistite vanjske površine i mlaznicu za paru malo ovlaženom krpom i potom ih temeljito osušite. Uvjerite se da voda ni u kom slučaju ne uđe u unutrašnjost proizvoda (na primjer, kroz otvor regulatora). Možete skinuti vrh mlaznice za paru tako što ćete ga povući prema dolje i možete ga oprati odvojeno.
  3. Uklonite nosač filtera i sito i ispraznite ga od mljevene kave. Isperite ih pod tekućom vodom i temeljito osušite.
  4. Obrišite područje aparata u kojem se namješta nosač filtera.
  5. Ispraznite posudu za kapanje kad završite s uporabom aparata, ili kad se pojavi indikator napunjenosti posude za kapanje.
- Koristite se nastavkom za čišćenje kako biste odčepili otvore na nosaču filtera.
  - Mlaznica za paru, sita, posuda za kapanje i poklopac posude za kapanje mogu se prati u perilici za posuđe.

### Uklanjanje kamenca

Nakon otprilike 500 ciklusa, upalit će se crveno svjetlo koje označava da je potrebno ukloniti kamenac iz aparata. To je upozorenje i ne utječe na kuhanje kave, ali će svjetlo ostati crveno dok ne bude resetirano nakon uklanjanja kamenca iz aparata.

Nikad nemojte koristiti proizvod za uklanjanje kamenca koji se zasniva na mineralnim kiselinama kao što su sumporna kiselina, klorovodična kiselina, sulfamična kiselina i octena kiselina (npr. ocat). Ta sredstva za uklanjanje kamenca mogu oštetiti aparat. Koristite proizvod za uklanjanje kamenca koji je preporučeno za uređaje s plastičnim dijelovima.

Za kvarove proizvoda u jamstvenom roku, nastalih zbog pojave kamenca, popravak će biti naplaćen.

- Redovito uklanjajte kamenac iz vašeg proizvoda ovisno o količini kamenca u vašoj vodi i o učestalosti uporabe.
  - Koristite proizvod za uklanjanje kamenca poznate marke i slijedite upute proizvođača.
1. Sipajte svježu vodu i određenu količinu sredstva za uklanjanje kamenca u spremnik za vodu.
  2. Više puta ponovite postupak kuhanja kave i također koristite postupak „vruće vode“ kako biste očistili mlaznicu za paru i unutarnje komponente.
  3. Činite to dok se spremnik za vodu na isprazni. Ako je potrebno, ponovite postupak.
  4. Nakon uklanjanja kamenca, isperite proizvod nekoliko puta tako što ćete pokrenuti postupak kuhanja kave bez kave kako biste uklonili ostatke sredstva za uklanjanje kamenca.
  5. Za resetiranje svjetla, uključite jedinicu (ⓘ), te okrenite regulator pare/vruće vode u smjeru suprotnom od kazaljke na satu i natrag na isključeni položaj (A) dva puta u roku 5 sekundi dok je jedinica u predgrijavanju.



## UKLANJANJE SMETNJI

Problem	Mogući uzrok	Rješenje
Espresso kava se ne kuha	Spremnik vode je prazan	Napunite spremnik za vodu
	Nosač filtra ili sito su začepljeni	Uklonite i očistite
	Potrebno je ukloniti kamenac iz aparata	Uklonite kamenac iz aparata
Espresso kava curi oko nosača filtra	Nosač filtra nije pravilno namješten	Uklonite i ponovno namjestite nosač filtra. Uvjerite se da je potpuno okrenut udesno dok se više ne može okretati.
Nije moguće namjestiti nosač filtra	Previše kave u situ	Koristite isporučenu mjericu/prešu prema uputama.
	Ostatci oko mjesta za uklapanje nosača filtra	Očistite područje u kojem se namješta nosač filtra
Kava ima slab okus	Nema dovoljno kave u situ	Koristite isporučenu mjericu/prešu prema uputama.
	Kava je previše sitno ili grubo mljevena	Sameljite kavu na ispravnu veličinu
	Kava je premalo pritisnuta	Potisnite kavu većim pritiskom
Svjetlo se polako pali i gasi	To je normalno i dešava se kad se aparat zagrijava	
Svjetlo trepće brzo	Regulator pare/vruće vode je u otvorenom položaju	Okrenite regulator pare/vruće vode u zatvoreni položaj (A)
	Regulator je u položaju kuhanja kave (☺) duže od 60 sekundi.	Smanjite vrijeme kuhanja.
	Pokušavali ste praviti paru duže od 180 sekundi	Slijedite vrijeme uporabe pare
	Pokušavali ste praviti vruću vodu duže od 90 sekundi	Smanjite vrijeme pravljenja vruće vode
	Pokušaj kuhanja kave prije nego što je aparat dostigao radnu temperaturu	Pustite aparat da se zagrije (mjerač pokazuje ☺)
	Pokušaj uporabe pare prije nego što je aparat dostigao radnu temperaturu	Pustite aparat da se zagrije (mjerač pokazuje ☺)

## RECIKLAŽA



TKako bi se izbjegle štetne posljedice na okoliš i zdravlje zbog opasnih supstanci, uređaji i punjive i nepunjive baterije obilježene jednim od ovih simbola ne smiju se zbrinjavati kao nerazvrstani komunalni otpad. Uvijek odložite električne i elektroničke proizvode i, gdje je primjenljivo, punjive i nepunjive baterije, u odgovarajućem zvaničnom mjestu za sakupljanje/reciklažu.



Preberite navodila, jih shranite na varnem in jih predajte skupaj z napravo, če jo posredujete naprej. Pred uporabo odstranite vso embalažo.

## POMEMBNA VAROVALA

Sledite osnovnim varnostnim ukrepom, vključno z:

To napravo smejo uporabljati otroci, stari najmanj 8 let, in osebe z zmanjšanimi fizičnimi, čutnimi ali duševnimi sposobnostmi ali s pomanjkljivimi izkušnjami in znanjem, če so pri tem pod nadzorom/dobijo navodila in razumejo s tem povezana tveganja. Otroci se z napravo ne smejo igrati. Otroci ne smejo čistiti in vzdrževati naprave, če niso starejši od 8 let ter pod nadzorom. Napravo in kabel varujte pred dosegom otrok, mlajših od 8 let.

Zloraba naprave lahko povzroči telesne poškodbe.

Aparata za kavo med uporabo ne postavljajte v omaro.

⚠ Površine naprave se segrejejo. Zaradi preostale toplote bodo površine vroče tudi po uporabi.

Če je kabel poškodovan, ga mora zamenjati proizvajalec, njegov servisni zastopnik ali kdo s podobnimi pooblastili, da se prepreči tveganje.

Zaradi preostale toplote se površina grelnega elementa segreje po uporabi.

Napravo uporabljajte skladno s temi navodili. Kakršna koli nepravilna uporaba lahko povzroči poškodbe, električni šok ali druge nevarnosti.

Napravo lahko uporabljajo osebe z zmanjšanimi fizičnimi, senzornimi ali mentalnimi sposobnostmi ali s pomanjkanjem izkušenj ter znanja, če so pod stalnim nadzorom ali so dobili navodila o varni uporabi naprave ter razumejo možne nevarnosti.

Po vsaki uporabi očistite izdelek in vse ostale dodatke.

Ta naprava je namenjena uporabi v gospodinjstvu in podobnih okoliščinah, kot so na primer:

- čajne kuhinje v trgovinah, pisarnah in druga delovna okolja;
- gostje v hotelih, motelih in druga podobna stanovanjska okolja;
- nastavitve z zajtrkom in podobno;
- kmetije.
- ⊗ Te naprave ne uporabljajte v bližini kadi, prh, lavorjev in drugih posod z vodo.
- Napravo postavite na stabilno vodoravno površino, ki je odporna proti vročini.
- Naprave ne uporabljajte za nič drugega kot za namene, ki so opisani v teh navodilih.
- Naprave ne upravljajte, če je poškodovana ali če ne deluje pravilno.

## DELI

- |                                |  |                           |
|--------------------------------|--|---------------------------|
| 1. Grelna plošča za skodelice  | 7. Pokazatelj napolnjenosti prestreznega pladnja | 13. Filter za 1 skodelici |
| 2. Kazalec stanja              | 8. Upravljanje pare/vroče vode                   | 14. Merica/tlačilnik      |
| 3. Svetlo                      | 9. Vrtljiva roka                                 | 15. Orodje za čiščenje    |
| 4. Upravljanje                 | 10. Odstranljiva parna šoba                      | 16. Pokrov posode za vodo |
| 5. Pokrov prestreznega pladnja | 11. Držalo za filter                             | 17. Posoda za vodo        |
| 6. Snemljiv prestreznj pladenj | 12. Filter za 2 skodelici                        | 18. Shranjevanje kabla    |

## PRED PRVO UPORABO

- Operite držalo za filter, filtre in merico/tlačilnik v topli milnici. Splaknite in posušite.
- Pred prvo uporabo ali če aparata dalj časa niste uporabljali, ga očistite tako, da aparat napolnite in zaženete brez kave. Sledite navodilom v POLNJENJE in PRIPRAVA KAVE ESPRESSO, vendar ne dodajte kave.
- Očistite parni sistem v skladu z navodili v poglavju NEGA IN VZDRŽEVANJE.

## SAMODEJNI IZKLOP

Po 25 minutah neaktivnosti se aparat za espresso izklopi. Grelec se izklopi in lučka ugasne. Za ponovni vklop naredite nekaj od naslednjega:

1. Premaknite krmilni gumb v položaj vklop (ⓘ).
2. Gumb za upravljanje pare/vroče vode obrnite v nasprotni smeri urinega kazalca in nato nazaj v položaj izklop (A).

## POLNJENJE

1. Odstranite posodo za vodo tako, da jo dvignete (sl. A).
2. Napolnite posodo za vodo s hladno, svežo vodo do oznake max (sl. B).
3. Vrnite posodo za vodo na svoje mesto (sl. C). Prepričajte se, da je pravilno vstavljena in popolno nameščena.

---

## PRIPRAVA ESPRESSO KAVE

Espresso lahko uživate samostojno ali pa ga uporabljate za številne priljubljene različice na osnovi espressa, kot so Latte, Cappuccino, Americano itd. Vaš aparat za espresso lahko pripravi en odmerek (približno 30 ml) ali dvojni odmerek (60 ml) espressa.

### Polnjenje držala za filter

1. Odločite se, ali boste izdelali en ali dva odmerka kave.
2. Za enojni odmerek vstavite filter za 1 odmerek (manjši) v držalo za filter; za dvojni odmerek vstavite filter za 2 odmerka (večji) (sl. D).
3. Za polnjenje filtra uporabite merico (sl. E). Za enojni odmerek uporabite 1 merico in za dvojni odmerek 2 merici (sl. F). Kava v merici mora biti poravnana in ne nakopičena (sl. G).
4. Kavo rahlo stisnite v držalu za filter s ploskim delom merice (sl. H), dokler ni poravnana. Kavo morate stisniti ravno toliko, da ustvarite odpornost vode, ko ta prehaja skozi kavo. Če je kava preveč rahla, bo voda zlahka tekla skozi kavo, in ne boste dosegli polne arome. Če je kava preveč stisnjena, bo voda težje prehajala, in posledica bo močna in grenka aroma.

### Vstavljanje držala za filter

1. Poskrbite, da na obodu držala za filter ni ostankov kave. Namestite ga v aparat tako, da je držalo obrnjeno v levo, tako da je poravnano z oznako U (sl. J).
2. Držalo za filter potisnite navzgor in ga nato obrnite v desno, dokler se ne ustavi (sl. K).
3. Če želite držalo za filter odstraniti, ga obrnite v levo, dokler se držalo ne poravnano z oznako U.

### Kuhanje

1. Postavite skodelico/skodelice na prestrežni pladenj pod iztokom držala za filter. Pripravite lahko en odmerek v eno skodelico, dvojni odmerek v eno skodelico ali dvojni odmerek razdeljen med dve skodelici, tako da eno ob drugo postavite dve skodelici pod izliv in pripravite držalo za filter z nastavkom za dve skodelici.
2. Preverite, ali je krmilni gumb za paro v položaju izklop (A).
3. Vključite aparat tako, da krmilni gumb prestavite v položaj vklop (D).
4. Enota se začne segrevati. Prikazovalnik stanja se premakne v položaj predogrevanja (☞) in lučka počasi izmenično utripa.
5. Ko se enota segreje, se kazalec premakne v pripravljen položaj (☑) in lučka ostane vključena.
6. Premaknite krmilni gumb v položaj za kuhanje (☞). Kavni aparat bo natočil manjšo količino vode v filter, preden se za nekaj sekund ustavi. Ta korak predhodnega vlaženja kave zagotavlja izločanje najboljšega okusa kave.
7. Po predhodnem polnjenju (približno 5 sekund) bo kava začela iztekati iz držala za filter. **POMEMBNO: Aparata med pripravo kave ne puščajte brez nadzora. Aparat bo izlival kavo približno 60 sekund. Če želite postopek priprave kave ročno ustaviti, ko je pripravljene dovolj kave (običajno 30 ml za en odmerek, 60 ml za dvojni odmerek).** Pripravo kave ustavite tako, da krmilni gumb premaknete iz položaja za pripravo (☞) v položaj vklop (D) ali izklop (A).
8. Ko končate, premaknite krmilni gumb v položaj izklop (A).

---

## FUNKCIJE PARE/VROČE VODE

Funkcije pare/vroče vode lahko uporabite za segrevanje mleka, penjenje mleka in segrevanje ohlajenih pijač.

### Penjenje mleka

1. Premaknite krmilni gumb v položaj za paro (☞). Ko se enota segreva, se bo prikazovalnik premaknil v položaj za predogrevanje (☞). Ko je dosežena pravilna temperatura, se bo kazalec premaknil v položaj (☞).
2. Napolnite majhen lonček z mlekom.
3. Lonček držite pod šobo za paro tako, da je šoba pod površino mleka.
4. Obrnite krmilni gumb za paro/vročo vodo v nasprotni smeri urinega kazalca. Dalje ko zavrtite krmilni gumb v nasprotni smeri urinega kazalca, več pare se proizvede.
5. Ko je mleko ustrezno segreto, obrnite krmilni gumb za paro/vročo vodo v smeri urinega kazalca v položaj izklop (A).
6. Očistite šobo za paro.

### Penjeno mleko

1. Sledite korakoma 1 in 2 v razdelku »Penjenje mleka«. Za najboljše rezultate uporabite hladno mleko iz hladilnika.
2. Lonček držite pod šobo, kot je navedeno zgoraj, in ustrezno odprite krmilni gumb za paro/vročo vodo.
3. Če želite pripraviti penasto mleko z velikimi mehurčki, držite šobo tik pod površino mleka in ob sproščanju pare premikajte lonček v krožnih gibih (slika L).
4. Če želite pripraviti penasto mleko z majhnimi mehurčki, držite šobo tik do dna pod površino mleka in ob sproščanju pare premikajte lonček v krožnih gibih (slika M).
5. Ko končate, obrnite krmilni gumb za paro/vročo vodo v smeri urinega kazalca v položaj izklop (A).
6. Očistite šobo za paro.

### Vroče vode

1. Premaknite krmilni gumb v položaj vklop (D). Ko se enota segreva, se bo prikazovalnik premaknil v položaj za predogrevanje (☞). Ko je dosežena pravilna temperatura, se bo kazalec premaknil v položaj (☑).
2. Pod šobo za paro držite primerno posodo.
3. Krmilni gumb za paro/vročo vodo popolnoma obrnite v nasprotni smeri urinega kazalca v položaj ☞/☞.
4. Vročna voda bo 90 sekund izstopala iz šobe za paro.
5. Ko končate, obrnite krmilni gumb za paro/vročo vodo v smeri urinega kazalca v položaj izklop (A).



## Ogrevanje pijač

- Sledite navodilom v »Penjenje mleka«, vendar pod šobo za paro namesto mleka držite ohlajeno pijačo.

## Šobo za paro očistite po vsaki uporabi.

1. Šobo za paro in vrtljivo ročico očistite takoj po vsaki uporabi.
2. Potopite šobo za paro v skodelico čiste vode.
3. Obrnite krmilni gumb za paro/vročo vodo v nasprotni smeri urinega kazalca. Pustite, da para nekaj sekund uhaja v čisto vodo.
4. Ta postopek po potrebi večkrat ponovite.
5. Na koncu previdno odstranite parno šobo in jo pred zamenjavo obrišite s čisto vlažno krpo.

---

## NASVETI

- Skodelice za espresso postavite na enoto, kjer se bodo nežno segrele.
- Če želite doseči bolj vroč espresso, pred uporabo segrejte držalo za filter. Vstavite filter v držalo za filter, vstavite držalo za filter v aparat in za 5-10 sekund zaženite postopek priprave, da se držalo segreje. Nato držalo za filter odstranite in jo kot običajno uporabite za pripravo espressa. Ko ravirate z držalom za filter in filtrom, bodite pazljivi, saj ostane vroč.
- Po večkratni uporabi parne funkcije se lahko temperatura poviša, kar preprečuje nadaljnjo pripravo, dokler se aparat nekoliko ne ohladi. Za hitrejšo hlajenje aparata lahko uporabite funkcijo vroče vode.

---

## NEGA IN VZDRŽEVANJE

### Čiščenje

1. Izklopite aparat iz vtičnice in počakajte, da se popolnoma ohladi.
2. Zunanje površine in šobo za paro očistite z rahlo vlažno krpo in jih nato temeljito osušite. Pazite, da v notranjost izdelka ne pride voda (na primer skozi krmilno odprtino). Konico šobe za paro lahko odstranite tako, da jo povlečete navzdol, in jo nato lahko ločeno operete.
3. Odstranite držalo za filter in filter ter izpraznite kavno usedlino. Operite pod tekočo vodo in temeljito posušite.
4. Obrišite območje aparata pri nastavku za vstavljanje držala za filter.
5. Izpraznite prestrezni pladenj, ko aparat prenehate uporabljati ali ko se aktivira pokazatelj polnega prestreznega pladnja.
- Uporabite orodje za čiščenje, da odstranite blokade v držalu za filter.
- Šobo za paro, filtre, prestrezni pladenj in pokrov prestreznega pladnja lahko očistite v pomivalnem stroju.

### Odstranjevanje vodnega kamna

Po približno 500 ciklih lučka sveti rdeče, kar nakazuje, da morate izvesti postopek odstranjevanja vodnega kamna z enote. To je opozorilo in ne bo vplivalo na pripravo kave, vendar bo lučka svetila rdeče, dokler je po odstranjevanju vodnega kamna ne ponastavite.

Nikoli ne uporabljajte sredstva za odstranjevanje vodnega kamna na osnovi mineralnih kislin, kot so žveplova kislina, klorovodikova kislina, sulfaminska kislina in očetna kislina (npr. kis). Ta sredstva za odstranjevanje vodnega kamna lahko aparat poškodujejo. Uporabite sredstvo za odstranjevanje vodnega kamna, ki je priporočeno za aparate s plastičnimi deli.

Za izdelke, ki so v garanciji vrnjeni z napakami, ki so posledica vodnega kamna, se zaračuna popravilo.

- Izdelek redno razmastite, odvisno od vsebnosti vodnega kamna v vodi in pogostosti uporabe.
  - Uporabite ustrezen izdelek za odstranjevanje vodnega kamna in sledite navodilom proizvajalca.
1. V posodo za vodo nalijte svežo vodo in dodajte določeno količino sredstva za odstranjevanje vodnega kamna.
  2. Večkrat zaženite postopek priprave in uporabite postopek »vroče vode«, da očistite šobo za paro in notranje sestavne dele.
  3. Ponavljajte, dokler posoda za vodo ne bo prazna. Po potrebi postopek ponovite.
  4. Po odstranjevanju vodnega kamna izdelek večkrat izplaknite s pripravo vode brez kave, da odstranite vse ostanke sredstva za odstranjevanje vodnega kamna.
  5. Lučko ponastavite tako, da enoto vklopite (ⓘ), nato obrnite krmilni gumb za paro/vročo vodo v nasprotni smeri urinega kazalca in nazaj v položaj izklop (A) v razponu 5 sekund, dokler se enota segreva.

## ODPRAVLJANJE TEŽAV

Težava	Možen vzrok	Rešitev
Kava espresso se ne pripravlja.	Prazna posoda za vodo	Napolnite posodo za gorivo
	Držalo za filter ali filter sta zamašena.	Odstranite in očistite
	Na aparatu je treba odstraniti vodni kamen.	Odstranite vodni kamen z aparata.
Espresso izteka iz območja okoli držala za filter.	Držalo za filter ni pravilno vstavljeno.	Odstranite in znova vstavite držalo za filter. Zagotovite, da je popolnoma obrnjen v desno, tako da obračanje več ni možno.
Nameščanje držala za filter ni možno.	Preveč kave v filtru.	Uporabite priloženo merico/tlačilnik v skladu z navodili.
	Usedline okoli nastavka za držalo za filter.	Očistite območje okoli držala za filter.
Kava ima blag okus.	Premalo kave v filtru.	Uporabite priloženo merico/tlačilnik v skladu z navodili.
	Kava je prefino ali pregrobo zmleta.	Zmeljite kavo na ustrezno grobost.
	Kava v filtru je preveč rahla.	Kavo potlačite z večjim pritiskom.
Lučka počasi utripa.	To je običajno in se pojavi, ko se aparat segreva.	
Lučka hitro utripa.	Upravljanje pare/vroče vode je v odprtem položaju	Krmilni gumb za paro/vroči vodo obrnite v zaprt (A) položaj.
	Krmilnik je v položaju priprave kave (☺) dlje kot 60 sekund.	Skrajšajte čas priprave.
	Že 180 sekund poskušate ustvariti paro.	Skrajšajte čas priprave pare.
	Že 90 sekund si prizadevate pripraviti vročo vodo.	Skrajšajte čas iztekanja vroče vode.
	Poskus priprave kave, preden aparat doseže obratovalno temperaturo.	Počakajte, da se aparat ogreje (kazalec prikazuje ☺).
	Poskus priprave pare, preden aparat doseže obratovalno temperaturo.	Počakajte, da se aparat ogreje (kazalec prikazuje ☺).

## RECIKLIRANJE



Za preprečitev okoljskih in zdravstvenih težav zaradi nevarnih snovi naprav in polnilnih in navadnih baterij, označenih z enim od teh simbolov, ni dovoljeno odstraniti med nesortirane komunalne odpadke. Električne in elektronske izdelke in, kjer velja, tudi polnilne in navadne baterije odstranite na ustreznem uradnem mestu za recikliranje/zbiranje.



Διαβάστε τις οδηγίες, φυλάξτε τις σε ασφαλές μέρος και σε περίπτωση που δώσετε τη συσκευή σε άλλον χρήστη, δώστε μαζί και τις οδηγίες. Αφαιρέστε όλα τα υλικά συσκευασίας πριν από τη χρήση.

## ΣΗΜΑΝΤΙΚΑ ΜΕΤΡΑ ΑΣΦΑΛΕΙΑΣ

Τηρείτε τα βασικά μέτρα ασφάλειας, συμπεριλαμβανομένων των παρακάτω:

Η παρούσα συσκευή μπορεί να χρησιμοποιηθεί από παιδιά ηλικίας άνω των 8 ετών και άτομα με μειωμένες σωματικές, αισθητήριες ή διανοητικές ικανότητες ή άτομα που δεν διαθέτουν επαρκή εμπειρία ή γνώση, υπό την προϋπόθεση ότι θα βρίσκονται υπό επίβλεψη ή θα λάβουν σχετικές οδηγίες και κατανοούν τους κινδύνους που ενέχει η χρήση της συσκευής. Τα παιδιά δεν πρέπει να χρησιμοποιούν τη συσκευή ως παιχνίδι. Ο καθαρισμός και η συντήρηση από χρήστη δεν πρέπει να πραγματοποιούνται από παιδιά, εκτός κι αν είναι άνω των 8 ετών και βρίσκονται υπό επίβλεψη. Να διατηρείτε τη συσκευή και το καλώδιο μακριά από παιδιά ηλικίας κάτω των 8 ετών.

Σε περίπτωση κακής χρήσης της συσκευής μπορεί να προκληθεί τραυματισμός.

Η καφετιέρα δεν θα πρέπει να είναι τοποθετημένη μέσα σε ντουλάπι ενώ χρησιμοποιείται.

⚠ Οι επιφάνειες της συσκευής θερμαίνονται υπερβολικά. Οι επιφάνειες θα συνεχίσουν να καίνε και μετά από τη χρήση λόγω της υπολειπόμενης θερμότητας.

Εάν το καλώδιο είναι φθαρμένο, πρέπει να αντικατασταθεί από τον κατασκευαστή, τον αντιπρόσωπό του ή κάποιο εξουσιοδοτημένο πρόσωπο προς αποφυγή κινδύνων.

Μετά τη χρήση, η επιφάνεια του θερμοστοιχείου εξακολουθεί να είναι ζεστή.

Χρησιμοποιείτε τη συσκευή σύμφωνα με τις παρούσες οδηγίες. Τυχόν κακή χρήση μπορεί να προκαλέσει τραυματισμό, ηλεκτροπληξία ή άλλους κινδύνους.

Η παρούσα συσκευή μπορεί να χρησιμοποιηθεί από άτομα με περιορισμένες φυσικές, αισθητηριακές ή νοητικές ικανότητες ή άτομα χωρίς εμπειρία και γνώσεις, εφόσον βρίσκονται υπό επίβλεψη ή καθοδήγηση σχετικά με την ασφαλή χρήση της συσκευής και εφόσον έχουν κατανοήσει τους εμπλεκόμενους κινδύνους. Καθαρίζετε το προϊόν και τα άλλα εξαρτήματα μετά από κάθε χρήση.

Η συσκευή αυτή προορίζεται για χρήση σε οικιακές και παρόμοιες εφαρμογές, όπως:

- κουζίνες προσωπικού σε καταστήματα, γραφεία και άλλους χώρους εργασίας
- από πελάτες σε ξενοδοχεία, μοτέλ και άλλους χώρους διαμονής
- χώρους φιλοξενίας τύπου bed and breakfast (δωμάτιο σε κατοικία, μαζί με πρωινό)
- αγροτικές κατοικίες.
- ⊗ Μην χρησιμοποιείτε αυτή τη συσκευή κοντά σε μπανιέρες, ντουζιέρες, νιπτήρες ή άλλα δοχεία που περιέχουν νερό.
- Τοποθετήστε τη συσκευή σε σταθερή, πυράντοχη επιφάνεια.
- Μην χρησιμοποιείτε τη συσκευή για οποιονδήποτε σκοπό πέραν αυτού που περιγράφεται στις παρούσες οδηγίες.
- Μην χρησιμοποιείτε τη συσκευή εάν είναι φθαρμένη ή παρουσιάζει δυσλειτουργίες.

## ΜΕΡΗ

- |                                 |                                    |                              |
|---------------------------------|------------------------------------|------------------------------|
| 1. Πλάκα θέρμανσης φλιτζανιών   | 7. Δείκτης γεμάτου δίσκου συλλογής | 13. Σίτα 1 δόσης             |
| 2. Δείκτης κατάστασης           | 8. Χειριστήριο ατμού/ζεστού νερού  | 14. Μεζούρα/έμβολο πίεσης    |
| 3. Λυχνία                       | 9. Περιστρεφόμενος βραχίονας       | 15. Εργαλείο καθαρισμού      |
| 4. Χειριστήριο                  | 10. Αφαιρούμενο ακροφύσιο ατμού    | 16. Καπάκι δοχείου νερού     |
| 5. Κάλυμμα δίσκου συλλογής      | 11. Κλείστρο Portafilter           | 17. Δοχείο νερού             |
| 6. Αφαιρούμενος δίσκος συλλογής | 12. Σίτα 2 δόσεων                  | 18. Υποδοχή φύλαξης καλωδίου |

## ΠΡΙΝ ΑΠΟ ΤΗΝ ΠΡΩΤΗ ΧΡΗΣΗ

- Πλύνετε το κλείστρο portafilter, τις σίτες και τη μεζούρα/έμβολο πίεσης με ζεστό σαπουνόνερο. Ξεπλύνετε και στεγνώστε.
- Πριν από την πρώτη χρήση ή, εάν η συσκευή δεν έχει χρησιμοποιηθεί για μεγάλο διάστημα, καθαρίστε τη γεμίζοντας και θέτοντάς τη σε λειτουργία χωρίς καφέ. Ακολουθήστε τις οδηγίες που δίνονται στις ενότητες ΓΕΜΙΣΜΑ και ΠΑΡΑΣΚΕΥΗ ESPRESSO, αλλά χωρίς να προσθέσετε καφέ.
- Καθαρίστε το σύστημα ατμού ακολουθώντας τις οδηγίες που δίνονται στην ενότητα ΦΡΟΝΤΙΔΑ ΚΑΙ ΣΥΝΤΗΡΗΣΗ.



## ΑΥΤΟΜΑΤΗ ΑΠΕΝΕΡΓΟΠΟΙΗΣΗ

Μετά από 25 λεπτά αδράνειας, η μηχανή espresso θα απενεργοποιηθεί. Ο θερμοαντήρας θα απενεργοποιηθεί και η λυχνία θα σβήσει. Για να την ενεργοποιήσετε ξανά, κάντε ένα από τα εξής:

1. Μετακινήστε το χειριστήριο στη θέση ενεργοποίησης (ⓘ).
2. Γυρίστε το χειριστήριο ατμού/ζεστού νερού προς τα αριστερά και έπειτα ξανά στη θέση απενεργοποίησης (A).

## ΓΕΜΙΣΜΑ

1. Αφαιρέστε το δοχείο νερού ανασηκώνοντάς το προς τα επάνω (Εικ. Α).
2. Γεμίστε το δοχείο νερού με κρύο, καθαρό νερό έως το σημάδι μέγιστης πλήρωσης (Εικ. Β).
3. Τοποθετήστε ξανά το δοχείο νερού (Εικ. C). Βεβαιωθείτε ότι έχει τοποθετηθεί σωστά και έχει εφαρμόσει πλήρως.

## ΠΑΡΑΣΚΕΥΗ ESPRESSO

Μπορείτε να απολαύσετε τον καφέ espresso μόνο του ή να τον χρησιμοποιήσετε για πολλές, δημοφιλείς παραλλαγές του, όπως Latte, Carruccinno, Americano, κ.λπ. Η μηχανή espresso μπορεί να παρασκευάσει μία δόση (περ. 30 ml) ή διπλή δόση (60 ml) καφέ espresso.

### Γέμισμα του κλειστρου portafilter

1. Αποφασίστε εάν θέλετε μονή δόση ή διπλή δόση.
2. Για μονή δόση, τοποθετήστε τη σίτα 1 δόσης (μικρότερη) μέσα στο κλείστρο portafilter. Για διπλή δόση, τοποθετήστε τη σίτα 2 δόσεων (μεγαλύτερη) (Εικ. D).
3. Χρησιμοποιήστε τη μεζούρα για να γεμίσετε τη σίτα (Εικ. E). Για μονή δόση, χρησιμοποιήστε 1 μεζούρα και για διπλή δόση χρησιμοποιήστε 2 μεζούρες (Εικ. F). Ο καφές μέσα στη μεζούρα πρέπει να έχει επίπεδη επιφάνεια και να μη σχηματίζει έναν σωρό (Εικ. G).
4. Πατήστε ελαφρά (συμπιέστε) τον καφέ μέσα στο κλείστρο portafilter χρησιμοποιώντας το επίπεδο άκρο της μεζούρας (Εικ. H) έως ότου η επιφάνειά του να ισιώσει. Ο καφές θα πρέπει να συμπιεστεί όσο χρειάζεται ώστε να δημιουργηθεί αντίσταση στο νερό, καθώς αυτό διέρχεται μέσα από τον καφέ. Εάν η μάζα του καφέ είναι πολύ χαλαρή, το νερό θα διέρχεται εύκολα και έτσι δεν θα εκχυλίζεται η πλήρης γεύση. Εάν η μάζα του καφέ είναι πολύ πυκνή, το νερό θα διέρχεται με δυσκολία και η γεύση θα είναι πολύ έντονη και πικρή.

### Τοποθέτηση του κλειστρου portafilter

1. Βεβαιωθείτε ότι το χείλος του κλειστρου portafilter είναι καθαρό από υπολείμματα καφέ. Τοποθετήστε το στη μηχανή με τη χειρολαβή στραμμένη έξω προς τα αριστερά, έτσι ώστε να ευθυγραμμίζεται με το σημάδι U (Εικ. J).
2. Ωθήστε το κλείστρο portafilter προς τα επάνω και έπειτα στρέψτε το προς τα δεξιά έως ότου σταματήσει (Εικ. K).
3. Για να αφαιρέσετε το κλείστρο portafilter, γυρίστε το προς τα αριστερά έως ότου η λαβή να ευθυγραμμιστεί με το σημάδι U.

### Παρασκευή καφέ

1. Τοποθετήστε ένα φλιτζάνι ή φλιτζάνια πάνω στον δίσκο συλλογής, κάτω από την έξοδο του κλειστρου portafilter. Μπορείτε να παρασκευάσετε μονή δόση σε ένα φλιτζάνι, διπλή δόση σε ένα φλιτζάνι ή διπλή δόση μοιρασμένη σε δύο φλιτζάνια, εάν τοποθετήσετε δύο φλιτζάνια δίπλα-δίπλα κάτω από την έξοδο και ετοιμάσετε το portafilter με τη σίτα 2 δόσεων.
2. Βεβαιωθείτε ότι το χειριστήριο ατμού βρίσκεται στη θέση απενεργοποίησης (A).
3. Ενεργοποιήστε τη μονάδα μετακινώντας το χειριστήριο στη θέση ενεργοποίησης (ⓘ).
4. Η μονάδα θα αρχίσει να ζεσταίνεται. Ο δείκτης κατάστασης θα μετακινηθεί στη θέση προθέρμανσης (☼) και η λυχνία θα αρχίσει να αναβοσβήνει αργά.
5. Όταν η μονάδα έχει ζεσταθεί, ο δείκτης θα μετακινηθεί στη θέση ετοιμότητας (☑) και η λυχνία θα παραμείνει αναμμένη.
6. Μετακινήστε το χειριστήριο στη θέση παρασκευής καφέ (☞). Η καφετιέρα θα αντλήσει μια μικρή ποσότητα νερού μέσα στο φίλτρο, πριν από μια παύση λίγων δευτερολέπτων. Αυτό το βήμα προ-έγχυσης διασφαλίζει τον μέγιστο βαθμό εκχύλισης της γεύσης από τον καφέ.
7. Μετά από την προ-έγχυση (περ. 5 δευτερόλεπτα), θα αρχίσει να εξέρχεται καφές από το κλείστρο portafilter. **ΣΗΜΑΝΤΙΚΟ: Μην αφήνετε τη μηχανή ανεπιτήρητη ενώ γίνεται η παρασκευή καφέ. Η μηχανή θα συνεχίσει να βγάζει καφέ για έως και 60 δευτερόλεπτα. Εσείς θα πρέπει να σταματήσετε τη μηχανή χειροκίνητα, όταν παρασκευαστεί αρκετός καφές (συνήθως, 30 ml για μονή δόση, 60 ml για διπλή δόση).** Για να σταματήσετε την παρασκευή καφέ, μετακινήστε το χειριστήριο από τη θέση παρασκευής καφέ (☞) στη θέση ενεργοποίησης (ⓘ) ή απενεργοποίησης (A).
8. Όταν τελειώσετε, μετακινήστε το χειριστήριο στη θέση απενεργοποίησης (A).



## ΛΕΙΤΟΥΡΓΙΕΣ ΑΤΜΟΥ/ΖΕΣΤΟΥ ΝΕΡΟΥ

Μπορείτε να χρησιμοποιήσετε τις λειτουργίες ατμού/ζεστού νερού για να ζεστάνετε γάλα, να φτιάξετε αφρόγαλα και να ζεστάνετε ποτά που έχουν κρυώσει.

### Ζέσταμα γάλακτος με ατμό

1. Μετακινήστε το χειριστήριο στη θέση ατμού (☼). Ο δείκτης θα μετακινηθεί στη θέση προθέρμανσης (☼) καθώς η μονάδα ζεσταίνεται. Όταν η θερμοκρασία είναι σωστή, ο δείκτης θα μετακινηθεί στη θέση (☼).
2. Γεμίστε μια μικρή κανάτα με γάλα.
3. Κρατήστε την κανάτα κάτω από το ακροφύσιο ατμού, με το ακροφύσιο να βρίσκεται κάτω από την επιφάνεια του γάλακτος.
4. Γυρίστε το χειριστήριο ατμού/ζεστού νερού προς τα αριστερά. Όσο πιο πολύ γυρίζετε το χειριστήριο προς τα αριστερά, τόσο περισσότερος ατμός παράγεται.
5. Όταν το γάλα ζεσταθεί όσο θέλετε, γυρίστε το χειριστήριο ατμού/ζεστού νερού προς τα δεξιά, στη θέση απενεργοποίησης (A).
6. Καθαρίστε το ακροφύσιο ατμού.

## Αφρισμός γάλακτος

1. Ακολουθήστε τα βήματα 1 και 2 της διαδικασίας "Ζέσταμα γάλακτος με ατμό". Χρησιμοποιήστε κρύο γάλα από το ψυγείο για καλύτερα αποτελέσματα.
2. Κρατήστε την κανάτα κάτω από το ακροφύσιο, όπως προηγουμένως και ανοίξτε το χειριστήριο ατμού/ζεστού νερού όσο θέλετε.
3. Για να φτιάξετε αφρόγαλα με μεγάλες φυσαλίδες, κρατήστε το ακροφύσιο ακριβώς κάτω από την επιφάνεια του γάλακτος και κάντε κυκλικές κινήσεις με την κανάτα καθώς ελευθερώνεται ο ατμός (Εικ. L).
4. Για να φτιάξετε αφρόγαλα με μικρές φυσαλίδες (μικρο-αφρός), κρατήστε το ακροφύσιο πλήρως κάτω από την επιφάνεια του γάλακτος και κάντε κυκλικές κινήσεις με την κανάτα καθώς ελευθερώνεται ο ατμός (Εικ. M).
5. Γυρίστε το χειριστήριο ατμού/ζεστού νερού προς τα δεξιά στη θέση απενεργοποίησης (A) όταν τελειώσετε.
6. Καθαρίστε το ακροφύσιο ατμού.

## Ζεστό νερό

1. Μετακινήστε το χειριστήριο στη θέση ενεργοποίησης (ⓘ). Ο δείκτης θα μετακινηθεί στη θέση προθέρμανσης (☼) καθώς η μονάδα ζεσταίνεται. Όταν η θερμοκρασία είναι σωστή, ο δείκτης θα μετακινηθεί στη θέση (☑).
2. Κρατήστε ένα κατάλληλο δοχείο κάτω από το ακροφύσιο ατμού.
3. Γυρίστε το χειριστήριο ατμού/ζεστού νερού πλήρως προς τα αριστερά, στη θέση ☼/ⓘ.
4. Ζεστό νερό θα εξέρχεται από το ακροφύσιο ατμού για έως και 90 δευτερόλεπτα.
5. Γυρίστε το χειριστήριο ατμού/ζεστού νερού προς τα δεξιά στη θέση απενεργοποίησης (A) όταν τελειώσετε.

## Ζέσταμα ποτών

- Ακολουθήστε τις οδηγίες που δίνονται στην ενότητα "Ζέσταμα γάλακτος με ατμό", κρατώντας όμως κάτω από το ακροφύσιο ατμού το ποτό που έχει κρυώσει αντί για το γάλα.

## Καθαρισμός του ακροφυσίου ατμού μετά από κάθε χρήση

1. Καθαρίστε το ακροφύσιο ατμού και τον περιστρεφόμενο βραχίονα αμέσως μετά από την κάθε χρήση.
2. Βυθίστε το ακροφύσιο ατμού σε ένα φλιτζάνι καθαρό νερό.
3. Γυρίστε το χειριστήριο ατμού/ζεστού νερού προς τα αριστερά. Αφήστε τον ατμό να διαφύγει μέσα στο καθαρό νερό για λίγα δευτερόλεπτα.
4. Επαναλάβετε τη διαδικασία μερικές φορές, εάν χρειάζεται.
5. Τέλος, αφαιρέστε προσεκτικά το ακροφύσιο ατμού και σκουπίστε το ακροφύσιο και τον περιστρεφόμενο βραχίονα με ένα καθαρό, βρεγμένο πανί προτού το τοποθετήσετε ξανά στη θέση του.

---

## ΣΥΜΒΟΥΛΕΣ

- Τοποθετήστε τα φλιτζάνια espresso πάνω από τη μονάδα, όπου θα ζεσταίνονται ελαφρώς.
- Για πιο ζεστό καφέ espresso, ζεσάνετε το κλείστρο portafilter προτού το χρησιμοποιήσετε. Τοποθετήστε τη σίτα μέσα στο κλείστρο portafilter, τοποθετήστε το portafilter και εκτελέστε τη διαδικασία παρασκευής καφέ για 5-10 δευτερόλεπτα για να ζεσταθεί το φίλτρο. Έπειτα, αφαιρέστε το κλείστρο portafilter και χρησιμοποιήστε το ως συνήθως για την παρασκευή καφέ espresso. Να προσέχετε κατά τον χειρισμό του κλείστρου portafilter και της σίτας, καθώς μπορεί να καίνε μετά από τη διαδικασία αυτή.
- Μετά από μερικές χρήσεις της λειτουργίας ατμού, η θερμοκρασία της μονάδας μπορεί να έχει αυξηθεί, με αποτέλεσμα να μην είναι εφικτή η περαιτέρω παρασκευή καφέ έως ότου η μηχανή να κρυώσει λίγο. Μπορείτε να χρησιμοποιήσετε τη λειτουργία ζεστού νερού για να κρυώσετε τη μηχανή πιο γρήγορα.

---

## ΦΡΟΝΤΙΔΑ ΚΑΙ ΣΥΝΤΗΡΗΣΗ

### Καθαρισμός

1. Αποσυνδέστε τη συσκευή από την πρίζα και αφήστε την να κρυώσει τελείως.
2. Καθαρίστε τις εξωτερικές επιφάνειες και το ακροφύσιο ατμού με ένα ελαφρώς βρεγμένο πανί και έπειτα στεγνώστε τα καλά. Φροντίστε ώστε να μην εισέλθει νερό στο εσωτερικό του προϊόντος (για παράδειγμα, μέσω του ανοίγματος του χειριστηρίου). Μπορείτε να αφαιρέσετε τη μύτη του ακροφυσίου ατμού τραβώντας την προς τα κάτω και να την πλύνετε ξεχωριστά.
3. Αφαιρέστε το κλείστρο portafilter και τη σίτα και αδειάστε τους κόκκους καφέ. Πλύνετε κάτω από τρεχούμενο νερό και στεγνώστε τα καλά.
4. Σκουπίστε την περιοχή της μηχανής όπου τοποθετείται το κλείστρο portafilter.
5. Αδειάστε τον δίσκο συλλογής όταν τελειώσετε με τη χρήση της μηχανής ή, όταν αναδυθεί ο δείκτης γεμάτου δίσκου συλλογής.
  - Χρησιμοποιήστε το εργαλείο καθαρισμού για να ξεμπλοκάρτε τα ανοίγματα στο κλείστρο portafilter.
  - Το ακροφύσιο ατμού, οι σίτες, ο δίσκος συλλογής και το κάλυμμα δίσκου συλλογής μπορούν να πλυθούν σε πλυντήριο πιάτων.

### Αφαίρεση αλάτων

Μετά από περίπου 500 κύκλους, θα ανάψει η κόκκινη λυχνία που δείχνει ότι η μονάδα πρέπει να καθαριστεί από τα άλατα. Αυτή είναι μια προειδοποίηση και δεν επηρεάζει την παρασκευή του καφέ, αλλά θα παραμείνει αναμμένη έως ότου γίνει επαναφορά μετά την αφαίρεση αλάτων από τη συσκευή.

Ποτέ μη χρησιμοποιείτε κάποιο προϊόν αφαίρεσης αλάτων με βάση ανόργανων οξέων, όπως θειικό οξύ, υδροχλωρικό οξύ, σουλφαμικό οξύ και οξικό οξύ (π.χ. ξίδι). Αυτές οι ουσίες ενδέχεται να προκαλέσουν ζημιά στη μηχανή. Χρησιμοποιήστε ένα προϊόν αφαίρεσης αλάτων που συστήνεται για συσκευές οι οποίες περιέχουν πλαστικά μέρη.

Σε περίπτωση επιστροφής προϊόντων με ζημιές λόγω αλάτων, στο πλαίσιο της εγγύησης, θα επιβάλλεται χρέωση επισκευής.

- Θα πρέπει να εκτελείτε τακτικά τη διαδικασία αφαίρεσης αλάτων στο προϊόν σας, ανάλογα με τη σκληρότητα του νερού σας και με τη συχνότητα χρήσης.

- Χρησιμοποιήστε ένα αποκλειστικό προϊόν αφαίρεσης αλάτων και ακολουθήστε τις οδηγίες του κατασκευαστή.
1. Ρίξτε καθαρό νερό και την καθορισμένη ποσότητα του μέσου αφαλάτωσης μέσα στο δοχείο νερού.
  2. Ξεκινήστε επανειλημμένως τη διαδικασία παρασκευής καφέ και επίσης χρησιμοποιήστε τη διαδικασία "ζεστού νερού" για να καθαρίσετε το ακροφύσιο ατμού και τα εσωτερικά μέρη.
  3. Κάντε το αυτό έως ότου το δοχείο νερού να αδειάσει. Εάν χρειάζεται, επαναλάβετε τη διαδικασία.
  4. Μετά την αφαλάτωση, ξεπλύνετε το προϊόν αρκετές φορές βράζοντας νερό χωρίς καφέ, ώστε να απομακρυνθούν τυχόν υπολείμματα του μέσου αφαλάτωσης.
  5. Για την επαναφορά της λυχνίας, ενεργοποιήστε τη μονάδα (ⓘ), γυρίστε το χειριστήριο ατμού/ζεστού νερού προς τα αριστερά και ξανά στη θέση απενεργοποίησης (A) δύο φορές εντός 5 δευτερολέπτων, έως ότου η μονάδα να προθερμανθεί.

## ΑΝΤΙΜΕΤΩΠΙΣΗ ΠΡΟΒΛΗΜΑΤΩΝ

Πρόβλημα	Πιθανή αιτία	Λύση
Δεν παρασκευάζεται espresso	Το δοχείο νερού είναι άδειο	Γεμίστε το δοχείο νερού
	Το κλείστρο portafilter ή η σίτα είναι φραγμένα	Αφαιρέστε και καθαρίστε
	Η μηχανή χρειάζεται αφαλάτωση	Καθαρίστε τη μηχανή από τα άλατα
Ο καφές espresso διαρρέει γύρω από το portafilter	Το portafilter δεν έχει τοποθετηθεί σωστά	Αφαιρέστε και τοποθετήστε ξανά το portafilter. Βεβαιωθείτε ότι έχει γυρίσει πλήρως προς τα δεξιά μέχρι το τέρμα.
Το κλείστρο portafilter δεν μπορεί να τοποθετηθεί	Μεγάλη ποσότητα καφέ στη σίτα	Χρησιμοποιήστε την παρεχόμενη μεζούρα/έμβολο πίεσης σύμφωνα με τις οδηγίες.
	Ακαθαρσίες γύρω από τον σύνδεσμο του portafilter	Καθαρίστε την περιοχή όπου τοποθετείται το κλείστρο portafilter
Η γεύση του καφέ είναι ασθενής	Μη επαρκής ποσότητα καφέ στη σίτα	Χρησιμοποιήστε την παρεχόμενη μεζούρα/έμβολο πίεσης σύμφωνα με τις οδηγίες.
	Οι κόκκοι είναι πολύ λεπτοί ή πολύ χοντροί	Αλέστε τον καφέ ώστε να επιτευχθεί η σωστή συνοχή
	Η μάζα του καφέ είναι πολύ χαλαρή στη σίτα	Πατήστε τον καφέ με περισσότερη πίεση
Η λυχνία αναβοσβήνει αργά	Αυτό είναι φυσιολογικό και συμβαίνει ότι το μηχανήμα ζεσταίνεται	
Η λυχνία αναβοσβήνει γρήγορα	Χειριστήριο ατμού/ζεστού νερού στην ανοικτή θέση	Γυρίστε το χειριστήριο ατμού/ζεστού νερού πλήρως στην κλειστή θέση (A)
	Το χειριστήριο βρίσκεται στη θέση παρασκευής καφέ (☺) για περισσότερο από 60 δευτερόλεπτα.	Μειώστε τον χρόνο παρασκευής καφέ.
	Προσπαθείτε να παράγετε ατμό για περισσότερο από 180 δευτερόλεπτα	Μειώστε τον χρόνο λειτουργίας ατμού
	Προσπαθείτε να φτιάξετε ζεστό νερό για περισσότερο από 90 δευτερόλεπτα	Μειώστε τον χρόνο λειτουργίας ζεστού νερού
	Προσπάθεια παρασκευής καφέ προτού η μηχανή να φθάσει στη θερμοκρασία λειτουργίας	Αφήστε τη μηχανή να ζεσταθεί (ο δείκτης δείχνει ☑)
Προσπάθεια παρασκευής ατμού προτού η μηχανή να φθάσει στη θερμοκρασία λειτουργίας	Αφήστε τη μηχανή να ζεσταθεί (ο δείκτης δείχνει ☺)	

## ΑΝΑΚΥΚΛΩΣΗ



Για την αποφυγή προβλημάτων στο περιβάλλον και την υγεία λόγω επιβλαβών ουσιών, οι συσκευές και οι επαναφορτιζόμενες και μη επαναφορτιζόμενες μπαταρίες που επισημαίνονται με κάποιο από αυτά τα σύμβολα, δεν πρέπει να απορρίπτονται με τα κοινά οικιακά απορρίμματα. Να απορρίπτετε πάντα τις ηλεκτρικές και ηλεκτρονικές συσκευές και, όπου χρειάζεται, τις επαναφορτιζόμενες και μη επαναφορτιζόμενες μπαταρίες, σε κατάλληλο, επίσημο σημείο συλλογής/ανακύκλωσης.



A használati utasítást olvassa el és őrizze meg; ha továbbadja a készüléket, mellékelje azt is a termékhez. Használat előtt teljes egészében távolítsa el a csomagolást.

## FONTOS ÓVINTÉZKEDÉSEK

Kövesse az alábbi alapvető biztonsági óvintézkedéseket:

Az eszközt 8 éves (vagy idősebb) gyermekek és csökkent fizikai, érzékszervi vagy mentális képességekkel rendelkező vagy tapasztalatlan személyek csak felügyelet alatt/mások utasításainak megfelelően és csak akkor használhatják, ha tisztában vannak a használatból eredő kockázatokkal. Gyermekek nem játszhatnak az eszközzel. A készülék tisztítását és karbantartását gyermekek csak felügyelet alatt és csak akkor végezhetik, ha 8 évesnél idősebbek. Tartsa az eszközt és a kábelt 8 éven aluli gyermekektől elzárva.

A készülék helytelen használata sérülést okozhat.

A kávégépet nem szabad szekrénybe helyezni használat közben.

⚠ A készülék felületei felforrósodnak. A maradék hő miatt használat után forróak maradnak a felületek.

Ha a kábel megrongálódott, ki kell cseréltetni a gyártóval, egy szerviz munkatársával vagy egy hasonlóan szakképzett személlyel, hogy elkerülje a veszélyeket.

A fűtőegység felszíne még meleg lehet használat után.

A készüléket az utasításoknak megfelelően használja. A helytelen használat potenciális sérülést, áramütést okozhat, illetve egyéb kockázattal járhat.

Felügyelet mellett, valamint biztonságos módon lebonyolított képzést követően a készüléket fizikailag, mentálisan sérült, gyengén látó vagy halló emberek is használhatják, illetve olyanok, akik nem rendelkeznek tapasztalattal, illetve szaktudással. A felhasználóknak tisztában kell lenniük az esetleges kockázatokkal.

Minden használat után tisztítsa meg a terméket és az összes kiegészítőt.

A készüléket otthoni és ahhoz hasonló felhasználásra tervezték:

- üzletek, irodák és egyéb munkahelyek konyhájában;
  - a vendégek által hotelekben, motelekben, illetve egyéb lakókörnyezetben;
  - reggelit kínáló szálláshelyeken;
  - tanyai háztartásban.
- ⊗ Ne használja a készüléket fürdőkád, zuhanyzó, medence vagy egyéb vizet tartalmazó edény mellett.
- Helyezze a készüléket egy stabil, sík, hőálló felületre.
  - A készüléket az utasításokban leírtakon kívül más célra ne használja.
  - Ne működtesse a készüléket, ha az megrongálódott vagy hibásan működik.

## ALKATRÉSZEK

- |                              |                                  |                      |
|------------------------------|----------------------------------|----------------------|
| 1. Csészemelegítő lemez      | 7. A csepegtető tálca tele jelző | 13. Egycsészés szűrő |
| 2. Állapotjelző              | 8. Gőz/forró víz szabályzó       | 14. Mérőkanál/tamper |
| 3. Fény                      | 9. Forgókar                      | 15. Tisztítóeszköz   |
| 4. Vezérlő                   | 10. Levehető gőzfúvóka           | 16. Vízartály fedél  |
| 5. Csepegtető tálca fedele   | 11. Szűrőtartó kar               | 17. Vízartály        |
| 6. Levehető csepegtető tálca | 12. Kétcsészés szűrő             | 18. Vezeték tartó    |

## ELSŐ HASZNÁLAT ELŐTT

- Mossa le a szűrőtartó kart, a szűrőket és a mérőkanalat/tampert meleg szappanos vízben. Öblítse le és szárítsa meg őket.
- Az első használat előtt, vagy ha a készüléket már régóta nem használták, tisztítsa meg úgy, hogy azt kávé nélkül feltölti és működteti. Kövesse a FELTÖLTÉS és az ESZPRESSZÓ KÉSZÍTÉSE pontokban leírtakat kávé hozzáadása nélkül.
- Tisztítsa meg a gőzrendszert a GONDOZÁS ÉS KARBANTARTÁS pont utasításainak betartásával.

## AUTO KIKAPCSOLÁS

25 perc tétlenség után az eszpresszógép kikapcsol. A melegítő kikapcsol, és a fény kialszik. A visszakapcsoláshoz tegye a következők egyikét:

1. Állítsa a vezérlőt a (I) pozícióba.
2. Forgassa el a gőz/meleg víz szabályozót az óramutató járásával ellentétes irányba, majd vissza a kikapcsolt helyzetbe (A).

## FELTÖLTÉS

1. Távolítsa el a vízartályt úgy, hogy felfelé emeli (A ábra).
2. Töltse fel a vízartályt, friss hideg vízzel a maximális jelzésig (B ábra).
3. Helyezze vissza a vízartályt (C ábra). Győződjön meg arról hogy megfelelően visszahelyezte.

## ESZPRESSZÓ KÉSZÍTÉSE

Az eszpresszó önmagában élvezhető, vagy sok népszerű eszpresszó alapú variációhoz használható, például Latte, Cappuccino, Americano stb. Az eszpresszógépet egycsészsés (kb. 30ml) vagy kétcsészsés (kb. 60ml) eszpresszót készíthet.

### A szűrőtartó kar feltöltése

1. Döntse el, hogy egycsészsés vagy kétcsészsés kávé készíti.
2. Egycsészsés kávéhoz helyezze az egycsészsés (kisebb) szűrőt a szűrőtartó karba; kétcsészsés kávéhoz helyezze be a kétcsészsés (nagyobb) (D ábra)
3. Használja a mérőkanalat a szűrő feltöltéséhez (F ábra) Egycsészsés kávéhoz 1 kanállal, kétcsészsés kávéhoz két kanállal használjon (F ábra). A mérőkanálban lévő kávé ne legyen púpozva (G ábra).
4. Enyhén tamperolja (tömörítse) a kávé a szűrőtartó karban a kanál lapos vége segítségével (H ábra), amíg szintbe nem kerül. Annyira kell tömörítenie a kávé, hogy a kávénak ellenállást biztosítson az áthaladó vízzel szemben. Ha a kávé nincs megfelelően tömörítve, a víz könnyen áthalad és nem nyeri ki az összes ízt. Ha a kávé túlságosan össze van tömörítve, a víz nehezen halad át és a kávé keserű lesz.

### A szűrőtartó kar behelyezése

1. Győződjön meg arról, hogy a szűrőtartó kar permén nincsenek kávészemcsék. Helyezze be a gépbe, úgy hogy a nyél balra áll és a U jelhez igazodik (J ábra)
2. Nyomja a szűrőtartó kart felfelé, majd fordítsa jobbra ütközésig (K ábra)
3. A szűrőtartó kar eltávolításához fordítsa balra, amíg a nyél a U jelhez igazodik.

### Kávéfőzés

1. Helyezzen egy csészét/csészéket a csepegtető tálcára a szűrőtartó kar kimenete alá. Készíthet egycsészsés kávé egy csészében, dupla kávé egy csészében, vagy dupla kávé két csészében, úgy, hogy két csészét helyez egymás mellé a kimenet alá és kétcsészsés szűrőt helyez a szűrőtartó karba.
2. Győződjön meg arról, hogy a gőzszabályzó kikapcsolt (A) helyzetbe van állítva.
3. Kapcsolja be a gépet a vezérlő bekapcsolt (I) pozícióba állításával.
4. A gép melegíteni kezd. Az állapotjelző mutató az előmelegítés (III) pozícióba kerül és a fény lassan villog.
5. Miután a gép bemelegedett a mutató a készenlét (IV) pozícióba kerül és a fény világít.
6. Állítsa a vezérlőt a kávéfőzés (V) pozícióba. A kávéfőző kis mennyiségű vizet ereszt a szűrőbe, mielőtt néhány másodpercre szünetelne. Ez az előforrázás lépés arra szolgál, hogy kinyerje a kávé maximális ízét.
7. Az előforrázás (kb. 5 másodperc) után a kávé elkezdi folyni a szűrőtartó karból. **FONTOS: Kávéfőzés közben ne hagyja felügyelet nélkül a kávéfőzőt. A gép legfeljebb 60 másodpercig adagolja a kávé. Az Ön feladata, hogy manuálisan leállítsa a gépet, miután elegendő kávé elkészített (ez általában 30 ml egycsészsés és 60 ml dupla kávé esetén).** A kávéfőzés leállításához állítsa a vezérlőt a kávéfőzés (V) pozícióból a be (I) vagy ki (A) pozícióba.
8. Amikor befejezte, állítsa a vezérlőt a (A) pozícióba.

## GŐZ/FORRÓ VÍZ FUNKCIÓK

A gőz/forró víz funkciók tej melegítésére, tej habosítására és kihűlt italok melegítésére szolgálnak.

### Tej gőzölése

1. Állítsa a vezérlőt a gőz (VI) pozícióba. Az állapotjelző az előmelegítés (III) pozícióba kerül, ahogy a gép melegszik. Amint a hőmérséklet megfelelő, az állapotjelző a (VI) pozícióba kerül.
2. Töltsön meg egy kis edényt tejjel.
3. Tartsa az edényt a gőzfúvóka alá, úgy hogy a fúvóka a tej szintje alatt legyen.
4. Fordítsa a gőz/forró víz szabályzót az óramutató járásával ellentétes irányba. Minél tovább fordítja az óramutató járásával ellentétes irányba, annál több gőz keletkezik.
5. Ha a tejet eléggé felmelegedett, fordítsa el a gőz/forró víz szabályzót az óramutató járásával megegyező irányba a kikapcsolt (A) pozícióba.
6. Tisztítsa meg a gőzfúvókát

### Tej habosítása

1. Kövesse a 'Tej gőzölése' pont 1. és 2. lépését A legjobb eredményért használjon hideg tejet a hűtőszekrényből.
2. Tartsa az edényt a gőzfúvóka alá a fentiek alapján és nyissa meg a gőz/forró víz szabályzót ízlés szerint.
3. Nagy buborékos habos tej készítéséhez tartsa a gőzfúvókát éppen a tej felszíne alatt és végezzen körkörös mozdulatokat az edénnyel, miközben gőz jön a fúvókából (L ábra).
4. Kis buborékos habos tej készítéséhez (mikroháb) tartsa a gőzfúvókát teljesen a tej felszíne alatt és végezzen körkörös mozdulatokat az edénnyel(), miközben gőz jön a fúvókából (M ábra).
5. Amikor végzett, fordítsa a gőz/forró víz szabályzót az óramutató járásával ellentétes irányba a kikapcsolt (A) pozícióba.
6. Tisztítsa meg a gőzfúvókát

### Forró víz

1. Állítsa a vezérlőt a bekapcsolt (I) pozícióba. Az állapotjelző az előmelegítés (III) pozícióba kerül, ahogy a gép melegszik. Amint a hőmérséklet megfelelő, az állapotjelző a (IV) pozícióba kerül.
2. Tartsa egy megfelelő edényt a gőzfúvóka alá.
3. Fordítsa a gőz/forró víz szabályzót teljesen az óramutató járásával ellentétes irányba a (VI) pozícióba.
4. Forró víz jön a gőzfúvókából legfeljebb 90 másodpercig.





- Amikor végzett, fordítsa a gőz/forró víz szabályzót az óramutató járásával ellentétes irányba a kikapcsolt (A) pozícióba.
- Turn the steam/hot water control clockwise to the off (O) position when you are finished.

### Italok melegítése

- Kövesse a 'Tej gőzölése' pontban leírt utasításokat, de tej helyett hideg italt tartson a gőzfúvóka alá.

### A gőzfúvóka tisztítása használat után

- Azonnal tisztítsa meg a gőzfúvókát és a forgókart minden használat után.
- Merítse a gőzfúvókát egy pohár tiszta vízbe.
- Fordítsa a gőz/forró víz szabályzót az óramutató járásával ellentétes irányba. Hagyja, hogy gőz áramoljon a vízbe néhány másodpercig.
- Ismételje meg a folyamatot, ha szükséges.
- Végül távolítsa el a gőzfúvókát és törölje le a forgókkal együtt tiszta nedves kendővel, mielőtt visszahelyezné.

---

### TIPPEK

- Helyezze a csészéket a gép tetejére, hogy enyhén felmelegedjenek.
- Forróbb eszpresszó készítéséhez melegítse fel a szűrőtartó kart. Helyezze a szűrőt a szűrőtartó karba és végezze el a kávéfőzés folyamatot 5-10 másodpercig, hogy felmelegedjen a szűrő. Majd távolítsa el a szűrőtartó kart és használja a megszokott módon eszpresszó készítéséhez. A szűrő és a szűrőtartó kar kezelésekor ügyeljen arra, hogy ezt követően forrók legyenek.
- A gőz funkció többszöri használata után a gép hőmérséklete megemelkedhet, és ez megakadályozza a további főzést addig, amíg a gép kissé lehűl. Használhatja a forró víz funkciót a gép gyorsabb lehűtéséhez.

---

## GONDOZÁS ÉS KARBANTARTÁS

### Tisztítás

- Húzza ki a készüléket a csatlakozóaljzatból, és hagyja teljesen lehűlni.
- Tisztítsa meg a külső felületeket és a gőzfúvókát enyhén nedves kendővel, majd alaposan szárítsa meg. Ügyeljen arra, hogy ne kerüljön víz a termék belsejébe (például a vezérlőnyíláson keresztül). A gőzfúvóka hegyét lefelé húzással el lehet távolítani, és ezután külön lehet mosni.
- Távolítsa el a szűrőtartó kart és öntse ki a zaccot. Mossa folyó víz alatt, és alaposan szárítsa meg.
- Törölje le a gép szűrőtartó kar behelyezésére szolgáló részét.
- Ürítse ki a csepegtető tálcat, amikor befejezte a gép használatát, vagy amikor a csepegtető tálca tele jelző felugrik.
- Használja a tisztítóeszközt a szűrőtartó kar nyílásait eltömítő szennyeződések eltávolítására.
- A gőzfúvóka, a szűrők, a csepegtető tálca és a csepegtető tálca fedele mosogatógépben tisztítható.

### Vízkömentesítés

Körülbelül 500 ciklus után a fény pirosan világít, jelezve, hogy a készüléket vízkömentesíteni kell. Ez egy figyelmeztetés, nem befolyásolja a kávéfőzést, de a fény addig piros marad, amíg a készülék vízkömentesítése után vissza nem áll.

Soha ne használjon ásványi savak, például kénsav, sósav, szulfamid sav és ecetsav alapú vízköoldó terméket (például ecetet). Ezek a vízköoldók károsíthatják a gépet. Használjon műanyag alkatrészekkel ellátott készülékekhez ajánlott vízköoldó terméket.

A garanciaidőszak alatt visszaküldött termékeken a vízkö okozta problémák javításáért javítási díj kerül felszámolásra.

- A víz mérszartalmától és a használat gyakoriságától függően rendszeresen vízkömentesítse a terméket.
  - Használjon megfelelő vízkömentesítő terméket, és kövesse a gyártó utasításait.
- Öntsön friss vizet és a meghatározott mennyiségű vízköoldót a víztartályba.
  - Ismételten indítsa el a kávéfőzés folyamatot, és használja a 'forró víz' funkciót a gőzfúvóka és a belső alkatrészek tisztításához.
  - Addig tegye ezt, amíg a víztartály ki nem ürül. Ha szükséges, ismételje meg a folyamatot.
  - A vízkömentesítés után öblítse át a terméket többször kávé nélküli kávéfőzés folyamattal, hogy eltávolítsa a gépben maradt vízköoldót.
  - A fény visszaállításához kapcsolja be az egységet (I), majd forgassa el a gőz/meleg víz szabályzót az óramutató járásával ellentétes irányba a kikapcsolt (A) pozícióba kétszer 5 másodpercen belül az előmelegítés közben.



## HIBAELHÁRÍTÁS

Probléma	Lehetséges ok	Megoldás
Nem készít eszpresszót	A víztartály üres	Töltse fel a víztartályt
	A szűrőtartó kar vagy a szűrő el van tömődve	Távolítsa el és tisztítsa meg
	A gépet vízkömentesíteni kell	Vízkömentesítse a gépet
Eszpresszó csöpög a szűrőtartó karból	A szűrőtartó kar nincs megfelelően behelyezve	Távolítsa el és helyezze vissza a szűrőtartó kart. Ügyeljen arra, hogy teljesen fordítsa jobbra, amíg nem tud tovább fordulni.
A szűrőtartó kart nem lehet behelyezni	Túl sok kávé van a szűrőben	Használja a mérőkanalat/tampert az utasításoknak megfelelően.
	Szennyeződés van a szűrőtartó kar illesztésénél.	Tisztítsa meg a szűrőtartó kar behelyezésére szolgáló részt
A kávé íze gyenge	Nincs elég kávé a szűrőben	Használja a mérőkanalat/tampert az utasításoknak megfelelően.
	A kávé túl finomra vagy túl durvára van darálva	Őrölje a kávé megfelelő állagúra
	A kávé nincs eléggé letömörítve a szűrőben	Tamperolja (tömörítse) a kávé nagyobb nyomással
A fény lassan villog	Ez normális, és akkor fordul elő, amikor a gép felmelegszik	
A fény gyorsan villog	A gőz/forró víz szabályzó a nyitott pozícióban van	Fordítsa a gőz/forró víz szabályzót a zárt (A) pozícióba
	A vezérlő 60 másodpercnél tovább volt a kávéfőzés (☺) pozícióban.	Csökkentse a kávéfőzési időt.
	180 másodpercnél hosszabb ideig próbált gőzölni	Csökkentse a gőzölési időt
	90 másodpercnél hosszabb ideig forró vizet készíteni	Csökkentse a forró víz idejét
	Megpróbált főzni, mielőtt a gép elérte az üzemi hőmérsékletet	Hagyja felmelegedni a gépet (az állapotjelző a következőt mutatja: ☑)
	Megpróbált gőzölni, mielőtt a gép elérte az üzemi hőmérsékletet	Hagyja felmelegedni a gépet (az állapotjelző a következőt mutatja: ☺)

## ÚJRAHASZNOSÍTÁS



Az alábbi jelölések valamelyikével ellátott készülékekben, valamint újratölthető és nem újratölthető akkumulátorokban jelen lévő veszélyes anyagok jelentette környezeti és egészségi kockázatok elkerülése érdekében ezeket tilos a háztartási hulladékkal együtt megsemmisíteni. Az elektromos és elektronikus termékeket, és, ha vannak, az újratölthető és nem újratölthető akkumulátorokat mindig a megfelelő hivatalos hulladék-újrahasznosító/begyűjtő központba kell vinni.



Talimatları okuyun, güvenli bir yerde saklayın, cihazın el deęiřtirmesi halinde cihazla birlikte aktarın. Kullanmadan önce cihazın tüm ambalajını çıkarın.

## ÖNEMLİ GÜVENLİK KURALLARI

Ařaęıdakiler dahil, tüm temel güvenlik önlemlerini izleyin:

Bu cihaz, 8 yař ve üzeri çocuklar ve yetersiz fiziksel, duyuşsal veya zihinsel kapasitelere sahip veya deneyim ve bilgisi bulunmayan kişiler tarafından, sadece denetim/talimat altında olmaları ve ierilen tehlikeleri anlamaları kaydıyla kullanılabilir. Çocuklar cihazla oyun oynamamalıdır. Temizlik ve kullanıcı bakımı işlemleri, 8 yařın üzerinde ve denetim altında olmadıkları taktirde, çocuklar tarafından gerçekleştirilmemelidir. Cihazı ve kablosunu 8 yařın altındaki çocuklardan uzak tutun.

Cihazın yanlış biçimde kullanılması, yaralanmalara yol açabilir.

Kahve makinesi kullanım sırasında bir dolaba yerleřtirilmemelidir.

⚠ Cihazın yüzeyleri çok ısınabilir. Kalan ısı, yüzeyleri kullanımdan sonra sıcak tutmaya devam edecektir.

Hasarlı elektrik kabloları, güvenlik açısından sadece üretici, üreticinin yetkili servisleri veya benzer niteliklere sahip kişiler tarafından deęiřtirilmelidir.

Kullanımdan sonra, ısıtma devresinin yüzeyinde sıcaklık kalabilir.

Cihazı bu talimatlara göre kullanın. Herhangi bir yanlış kullanım potansiyel yaralanmalara, elektrik çarpmalarına veya dięer tehlikelere neden olabilir.

Bu cihaz, cihazın emniyetli bir şekilde kullanımına yönelik gözetim veya talimatlar verildięi ve ilgili tehlikeleri anladıkları takdirde, yetersiz fiziksel, duyuşsal veya zihinsel kapasiteleri olan veya bilgi veya deneyimi bulunmayan kişiler tarafından kullanılabilir.

Her kullanımdan sonra ürünü ve dięer tüm aksesuarları temizleyin.

Bu cihaz ev iinde ve ařaęıdakiler gibi benzer uygulamalarda kullanım iin tasarlanmıřtır:

- maęazalar, ofisler ve dięer alıřma ortamlarındaki personel mutfaęı alanları;
- oteller, moteller ve dięer ev tipi ortamlarda müřteriler tarafından;
- oda-kahvaltı tip
- iftlik evleri
- ⊗ Bu cihazı banyo küvetleri, duř tekneleri, lavabolar veya su ieren dięer kapların yakınında kullanmayın.
- Cihazı sabit, düz, ısıya dayanıklı bir zemin üzerine yerleřtirin.
- Cihazı, bu talimatlarda belirtilenler dıřında bir amala kullanmayın.
- Hasarlı veya arızalı cihazları alıřtırmayın.

## PARALAR

- |                                  |                                    |                       |
|----------------------------------|------------------------------------|-----------------------|
| 1. Fincan ısıtma plakası         | 7. Damlama tepsisi dolu göstergesi | 13. 1 iimlik süzge  |
| 2. Durum sayacı                  | 8. Buhar/sıcak su kumandası        | 14. Ölek/sıkıřtırıcı |
| 3. Lamba                         | 9. Döner kol                       | 15. Temizleme aleti   |
| 4. Kumanda                       | 10. ıkarılabilir buhar aęzı       | 16. Su haznesi kapaęı |
| 5. Damlama tepsisi kapaęı        | 11. Portatif filtre                | 17. Su haznesi        |
| 6. ıkarılabilir damlama tepsisi | 12. 2 iimlik süzge               | 18. Kablo yuvası      |

## İLK KULLANIMDAN ÖNCE

- Portatif filtreyi, süzgeleri ve ölçüyü/sıkıřtırıcı aparatı ılık, sabunlu suda yıkayın. Durulayın ve kurutun.
- İlk kez kullanmadan önce veya cihaz uzun süre kullanılmadıęında, cihazı kahve olmadan su ile doldurarak ve alıřtırarak temizleyin. DOLUM ve ESPRESSO YAPMAK bölümlerinde verilen talimatları, kahve eklemeyin izleyin.
- Buhar sistemini, BAKIM VE ONARIM bölümünde verilen talimatları izleyerek temizleyin.

## OTOMATİK KAPANMA

Espresso makinemiz 25 dakika hareketsiz kaldıęında kendilięinden kapanacaktır. Isıtıcı kapanacak ve lamba sönecektir. Tekrar açmak iin ařaęıdakilerden birini yapmanız gerekir:

1. Kumandayı (Ⓛ) pozisyonuna getirmek.
2. Buhar/sıcak su kumandasını saatin aksi yönde döndürmek ve sonra tekrar Kapalı (A) pozisyonuna getirmek.

## DOLUM

1. Su haznesini yukarı doğru kaldırarak çıkarın (Şekil A).
2. Su haznesini temiz, soğuk su ile 'max' işaretine kadar doldurun (Şekil B).
3. Su haznesini tekrar yerine takın (Şekil C). Yerine doğru şekilde takılmasını ve yuvasına tam yerleşmiş olmasını sağlayın.

## ESPRESSO YAPMAK

Espresso sade olarak içilebilir veya Latte, Cappuccino, Americano vb. gibi espresso tabanlı birçok popüler varyasyonda kullanılabilir. Espresso makineniz tek içimlik (yakl. 30 ml) veya double içimlik (60 ml) kahve yapabilmektedir.

### Portatif Filtreyi Doldurmak

1. Tek içimlik kahve mi, yoksa double içimlik kahve mi yapmak istediğinize karar verin.
2. Tek içimlik kahve için portatif filtreye 1 içimlik (küçük olan) süzgeci; double içimlik kahve için portatif filtreye 2 içimlik (büyük olan) süzgeci takın (Şekil D).
3. Süzgeci doldurmak için ölçü kullanın (Şekil E). Tek içimlik kahve için 1 ölçek ve double içimlik kahve için 2 ölçek kahve kullanın (Şekil F). Ölçekteki kahve tepeleme değil, silme olmalıdır (Şekil G).
4. Kahveyi portatif filtreye, ölçüğün düz ucunu kullanarak ve yatay bir yüzey elde edinceye dek hafifçe bastırın (sıkıştırın) (Şekil H). Kahveyi yalnızca kahveden geçecek suya karşı bir direnç oluşturacak kadar sıkıştırılmalıdır. Fazla gevşek olursa, su kahveden kolayca geçecek ve kahvenin tüm lezzeti çıkarılamayacaktır. Fazla sıkı olursa, suyun kahveden geçmesi güçleşecek ve kahvenin tadı sert ve acı olacaktır.

### Portatif Filtreyi Takmak

1. Portatif filtre çerçevesinin tüm kahve kalıntılarından arındırılmış olmasını sağlayın. Sapı dışarı, sola doğru bakacak ve U işareti ile aynı hizaya gelecek şekilde makineye takın (Şekil J).
2. Portatif filtreyi yukarı doğru itin ve sonra, duruncaya dek sağa doğru döndürün (Şekil K).
3. Portatif filtreyi çıkarmak için sap, U işareti ile aynı hizaya gelinceye dek sola döndürün.

### Demleme

1. Fincanı/fincanları, portatif filtre çıkışının altındaki damlama tepsisine yerleştirin. Çıkışın altına bir fincan yerleştirerek bir adet tek içimlik veya bir fincan yerleştirerek bir adet double içimlik veya yan yana iki fincan yerleştirerek ve portatif filtreyi 2 fincanlık süzgeçle hazırlayarak, iki fincan arasında paylaşılacak bir adet double içimlik kahve yapabilirsiniz.
2. Buhar kumandasının Kapalı (A) pozisyona getirilmiş olduğundan emin olun.
3. Kumandayı Açık (I) pozisyona getirerek cihazı açın.
4. Ünite ısınmaya başlayacaktır. Durum sayacı göstergesi Ön-Isıtma (III) pozisyonuna gelecek ve lamba yavaşça yanıp sönmeye başlayacaktır.
5. Ünite ısındığında gösterge Hazır (II) pozisyonuna geçecek ve lamba sürekli yanacaktır.
6. Kumandayı Demleme (II) pozisyonuna getirin. Kahve makineniz, filtreye az miktarda su pompalayacak ve ardından birkaç saniye duraklayacaktır. Bu ön-akıtma adımı, kahveden en üst seviyede lezzet elde edilebilmesini sağlar.
7. Ön-akıtma (yaklaşık 5 saniye) adımından sonra, portatif filtreden kahve dökülmeye başlayacaktır. **ÖNEMLİ: Demleme sırasında makineyi gözetimsiz bırakmayın. Makine, 60 saniyeye kadar kahve vermeye devam edecektir. Yeterli kahve üretildiğinde (bu, tipik olarak tek içimlik bir kahve için 30 ml ve double içimlik bir kahve için 60 ml'dir), makineyi manuel olarak durdurabilirsiniz.** Demleme işlemini durdurmak için, kumandayı Demleme (II) pozisyonundan Açık (I) veya Kapalı (A) pozisyonuna getirin.
8. İşleminiz bittiğinde, kumandayı Kapalı (A) pozisyonuna getirin.

## BUHAR/SICAK SU İŞLEMLERİ

Buhar/sıcak su işlevleri sütü ısıtmak, sütü köpürtmek ve soğumuş içecekleri ısıtmak için kullanılabilir.

### Sütü buharla ısıtmak

1. Kumandayı Buhar (II) pozisyonuna getirin. Ünite ısınırken sayaç Ön-Isıtma (III) pozisyonuna geçecektir. Doğru sıcaklığa ulaşıldığında sayaç (II) pozisyonuna gelir.
2. Küçük bir sürahiyi sütle doldurun.
3. Sürahiyi, ağız sütün yüzeyinin altında olacak şekilde buhar ağzının altında tutun.
4. Buhar/sıcak su kumandasını saatin aksi yönde döndürün. Kumandayı saatin aksi yönde ne kadar çok döndürürseniz, o kadar çok buhar elde edersiniz.
5. Süt istediğiniz ölçüde ısındığında, buhar/sıcak su kumandasını saat yönünde döndürerek Kapalı (A) pozisyonuna getirin.
6. Buhar ağzını temizleyin.

### Sütü köpürtmek

1. Sütü buharla ısıtmak bölümündeki 1. ve 2. adımları uygulayın. En iyi sonucu almak için buzdolabından yeni çıkmış soğuk süt kullanın.
2. Sürahiyi yukarıda açıklanan şekilde ağız altında tutun ve buhar/sıcak su kumandasını istenilen şekilde açın.
3. Büyük kabarcıklar içeren köpüklü süt yapmak için ağız, sütün yüzeyinin hemen altında tutun ve buhar salınırken sürahiyle dairesel hareketler yapın (Şekil L).
4. Küçük kabarcıklı köpüklü süt (mikro köpüklü) yapmak için ağız, sütün yüzeyinin tamamen altında tutun ve buhar salınırken sürahiyle dairesel hareketler yapın (Şekil M).
5. İşleminiz sona erdiğinde, buhar/sıcak su kumandasını saat yönünde döndürerek Kapalı (A) pozisyonuna getirin.
6. Buhar ağzını temizleyin.



## Sıcak su

1. Kumandayı Açık (I) pozisyonuna getirin. Ünite ısınırken sayaç Ön-Isıtma (III) pozisyonuna geçecektir. Doğru sıcaklığa ulaştığında sayaç (II) pozisyonuna gelir.
2. Buhar ağzının altına uygun bir kap tutun.
3. Buhar/sıcak su kumandasını saatin aksi yönde tamamen döndürerek (I/O) pozisyonuna getirin.
4. Buhar ağzından 90 saniyeye kadar sıcak su gelecektir.
5. İşleminiz sona erdiğinde buhar/sıcak su kumandasını saat yönünde döndürerek Kapalı (A) pozisyonuna getirin.

## İçecekleri ısıtma

- Sütü buharla ısıtmak' bölümünde verilen talimatları izleyin, ancak buhar ağzının altında süt yerine soğuk içeceği tutun.

## Buhar ağzını her kullanımdan sonra temizleme

1. Her kullanımdan hemen sonra buhar ağzını ve döner kolu temizleyin.
2. Buhar ağzını bir fincan temiz suya daldırın.
3. Buhar/sıcak su kumandasını saatin aksi yönde döndürün. Buharın temiz suya boşalması için birkaç saniye bekleyin.
4. Gerekliyse, işlemi birkaç kez tekrarlayın.
5. Son olarak, buhar ağzını dikkatle çıkarın ve tekrar yerlerine takmadan önce buhar ağzını ve döner kolu temiz, nemli bir bezle silin.

## İPUÇLARI

- Espresso fincanlarınızı, cihazın yavaşça ısınacakları en üst kısmına yerleştirin.
- Daha sıcak bir espresso elde etmek için, kullanmadan önce portatif filtreyi ısıtın. Filtrenin ısınması için, süzgeci portatif filtreye takın, portatif filtreyi yerine yerleştirin ve demleme işlevini 5-10 saniye boyunca çalıştırın. Ardından, portatif filtreyi çıkarın ve onu espresso yapmak için her zamanki normal şekilde kullanın. Bu işlemden sonra sıcak olacaklarından, portatif filtreyi ve süzgeci tutarken dikkatli olun.
- Buhar işlevini birkaç kez kullandıktan sonra, cihazın sıcaklığı yükselebilir; bu, makine bir miktar soğutuluncaya dek demleme işlevinin çalışmasını önleyecektir. Makineyi daha hızlı soğutmak için sıcak su işlevini kullanabilirsiniz.

## BAKIM VE ONARIM

### Temizleme

1. Cihazın fişini elektrik prizinden çıkarın ve tamamen soğumasını bekleyin.
  2. Dış yüzeyleri ve buhar ağzını hafif nemli bir bez ile temizleyin ve sonra tamamen kurulayın. Ürünün içine (örneğin, kontrol açıklığından) asla su kaçmamasına dikkat edin. Buhar ağzının ucu, aşağı doğru çekilerek çıkarılabilir ve ayrıca yıkanabilir.
  3. Portatif filtreyi ve süzgeci çıkarın ve içindeki kahve telvesini boşaltın. Akan su altında yıkayın ve tamamen kurulayın.
  4. Makinede portatif filtrenin takıldığı alanı silin.
  5. Makineyi kullanmayı sona erdirdiğinizde veya damlama tepsisinin göstergesi dolu sinyali verdiğinde, damlama tepsisini boşaltın.
- Portatif filtre açıklığındaki tıkanıklığı açmak için temizleme aletini kullanın.
  - Buhar ağzı, süzgeçler ve damlama tepsisinin kapağı bulaşık makinesinde yıkanabilir.

### Kireç Giderme

Yaklaşık 500 çalıştırma sonrasında lamba, cihazda kireç giderme işleminin yapılması gerektiğini belirtmek için kırmızı renkte yanacaktır. Bu bir uyarıdır ve kahve yapımını etkilemez; ancak cihazda kireç giderme işleminden sonra yeniden ayarlama yapılmadığı takdirde, lamba kırmızı renkte yanmaya devam edecektir.

Sülfürik asit, hidroklorik asit, sülfamit asit ve asetik asit (örn. sirke) gibi mineral asitlerine dayalı bir kireç giderme ürününü asla kullanmayın. Bu kireç giderme maddeleri makineye hasar verebilir. Plastik parçaları olan cihazlar için tavsiye edilen bir kireç giderme ürünü kullanın.

Kireçlenme kaynaklı arızalar nedeniyle garanti kapsamında iade edilen ürünler, onarım ücretine tabi olacaktır.

- Suyunuzun kireç içeriğine ve kullanım sıklığına göre, ürününüzü düzenli aralıklarla kireçten arındırın.
  - Tescilli bir kireç giderme ürünü kullanın ve üreticinin talimatlarını izleyin.
1. Su haznesine temiz su doldurun ve belirtilen miktarda kireç giderme ürününü ekleyin.
  2. Buhar ağzını ve iç bileşenleri temizlemek için, demleme işlemini peş peşe birkaç kez çalıştırın ve ayrıca 'sıcak su' işlemini kullanın.
  3. Bunu su haznesi boşalınca dek yapın. Gerekliyse, işlemi tekrarlayın.
  4. Kireç giderme işleminden sonra kireç giderme ürününün tüm kalıntıları temizlemek için, kahve olmadan sadece su ile demleme işlemi gerçekleştirerek cihazı birkaç kez durulayın.
  5. Lambayı yeniden ayarlamak için cihazı açın (I) ve cihazda ön-ısıtma gerçekleşirken, 5 saniye içinde iki kez buhar/sıcak su kumandasını saatin aksi yönde döndürün ve tekrar Kapalı (A) pozisyonuna getirin.

## SORUN GIDERME

Problem	Muhtemel neden	Çözüm
Espresso yapılmıyor	Su haznesi boş	Su haznesini doldurun
	Portatif filtre veya süzgeç tıkanmış	Çıkarın ve temizleyin
	Makinede kireç giderme işlemi yapılmalı	Makinede kireç giderme işlemi yapın
Portatif filtrenin etrafından espresso sızıyor	Portatif filtre, yerine doğru şekilde takılmamış	Portatif filtreyi çıkarın ve tekrar takın. Sağa doğru tamamen, en sona kadar döndüğünden emin olun.
Portatif filtre, yerine takılmıyor	Süzgeçte çok fazla kahve var	Verilen ölçüğü/sıkıştırıcıyı belirtilen şekilde kullanın.
	Portatif filtre tertibatının etrafında kir birikmiş	Portatif filtrenin takıldığı alanı temizleyin
Kahvenin tadı kötü	Süzgeçte yeteri kadar kahve yok	Verilen ölçüğü/sıkıştırıcıyı belirtilen şekilde kullanın.
	Kahve aşırı ince veya aşırı iri çekilmiş	Kahveyi doğru boyutta öğütün
	Süzgeçteki kahve çok gevşek	Kahveyi aşağı doğru daha güçlü bastırın
Lamba yavaşça yanıp sönüyor	Bu durum normaldir ve makine ısınırken meydana gelir	
Lamba hızla yanıp sönüyor	Buhar/sıcak su kumandası açık konumda	Buhar/sıcak su kumandasını çevirerek Kapalı (A) pozisyona getirin
	Kumanda, 60 saniyeden uzun süredir Demleme modunda (☺).	Demleme süresini kısaltın.
	180 saniyeden uzun süredir buhar üretmeye çalışıyorsunuz	Buhar üretme süresini kısaltın
	90 saniyeden uzun süredir sıcak su üretmeye çalışıyorsunuz	Sıcak su çalışma süresini kısaltın
	Makine işletim sıcaklığına ulaşmadan demleme girişi	Makinenin ısınmasını bekleyin (sayaç gösterimi: ☺)
	Makine işletim sıcaklığına ulaşmadan buhar üretme girişi	Makinenin ısınmasını bekleyin (sayaç gösterimi: ☺)

## GERİ DÖNÜŞÜM



Tehlikeli maddelerin yol açacağı çevre ve sağlık sorunlarını önlemek için, şu sembollerden biri ile işaretlenmiş cihazlar ve şarj edilebilir ve tek kullanımlık piller genel evsel atıklarla birlikte çöpe atılmamalıdır. Elektrikli ve elektronik ürünleri ve ilgili olabilecek şarj edilebilir ve tek kullanımlık pilleri her zaman resmi, uygun bir geri dönüşüm/toplama noktasına bırakın.

Bakanlıkça tespit ve ilan edilen kullanım ömrü 7 yıldır

Taşıma ve nakliye sırasında dikkat edilecek hususlar :

Ürünü düşürmeyiniz

Darbelere maruz kalmamasını sağlayınız

Cihazı nakliye sırasında orijinal ambalajında taşıyınız.



Citiți instrucțiunile, păstrați-le într-un loc sigur; dacă dați aparatul altcuiva, nu uitați să dați și instrucțiunile. Îndepărtați toate ambalajele înainte de folosire.

## PREVEDERI IMPORTANTE DE SIGURANȚĂ

Respectați măsurile de siguranță de bază, inclusiv:

Aparatul poate fi folosit de copii în vârstă de 8 ani sau mai mari și de către persoane cu capacități fizice, senzoriale sau mentale reduse sau lipsă de experiență și cunoștințe dacă sunt supravegheați/instruiți și înțeleg pericolele la care se supun. Copiii nu trebuie să se joace cu aparatul. Curățarea și utilizarea de către utilizator nu trebuie efectuate de copii decât dacă aceștia au peste 8 ani și sunt supravegheați. Nu lăsați aparatul și cablul la îndemâna copiilor sub 8 ani.

Utilizarea incorectă a aparatului poate produce leziuni.

Pe durata utilizării, cafetiera nu trebuie așezată în dulap.

▲ Suprafețele aparatului se vor încinge. Căldura reziduală va păstra suprafețele fierbinți după utilizare.

În cazul în care cablul este deteriorat, trebuie înlocuit de către fabricant, agentul de service sau orice altă persoană calificată, pentru a evita accidentele.

Pe suprafața de încălzire persistă căldură reziduală după utilizare.

Întrebuințați acest aparat de uz casnic în conformitate cu aceste instrucțiuni. Orice întrebuițare ce contravine instrucțiunilor poate genera răni/leziuni, șocuri electrice sau alte asemenea accidente.

Acest aparat de uz casnic poate fi întrebuințat și de către persoanele cu capacități fizice, senzoriale sau mentale reduse ori cu lipsă de experiență și cunoștințe, dacă li s-au oferit îndrumări ori instrucțiuni cu privire la modul de întrebuințare în condiții de siguranță și dacă înțeleg posibilele pericole aferente.

Curățați produsul și celelalte accesorii după fiecare utilizare.

Acest aparat este destinat uzului casnic și poate fi întrebuințat deopotrivă în situații similare precum cele de mai jos:

- în raioane de articole de bucătărie din magazine de specialitate, spații de birouri și alte asemenea medii de lucru;
- de către clienți într-un hotel, motel sau alt spațiu rezidențial similar;
- într-un spațiu de tip pensiune;
- la o fermă.
- ⊗ Nu folosiți acest aparat lângă cadă, duș, chiuvetă sau alte recipiente ce conțin apă.
- Așezați aparatul pe o suprafață stabilă, nivelată, termorezistentă.
- Nu folosiți aparatul în niciun alt scop decât cel descris în aceste instrucțiuni.
- Nu operați aparatul dacă este stricat sau nu funcționează corect.

## PĂRȚI COMPONENTE

- |   |   |                             |
|---|---|-----------------------------|
| 1. Plită electrică de încălzire a ceștii    | 8. Buton de control pentru abur/apă fierbinte | 14. Unitate de măsură/presă |
| 2. Indicator stare                          | 9. Braț rabatabil                             | 15. Instrument de curățare  |
| 3. Lumină                                   | 10. Duză detașabilă de abur                   | 16. Capac rezervor de apă   |
| 4. Buton de control                         | 11. Portafiltru                               | 17. Rezervor de apă         |
| 5. Capac pentru tava de scurgere            | 12. Sită pentru un espresso dublu             | 18. Depozitare cablu        |
| 6. Tavă de scurgere detașabilă              | 13. Sită pentru un espresso simplu            |                             |
| 7. Indicator de umplere a tăvii de scurgere |   |                             |

## ÎNAINTE DE PRIMA UTILIZARE

- Spălați portafiltrul, sitele și unitatea de măsură/presa în apă caldă cu detergent. Clătiți și uscați.
- Înainte de prima utilizare sau dacă aparatul nu a fost utilizat de multă vreme, curățați-l prin umplerea și pornirea aparatului fără a introduce cafea. Urmați instrucțiunile de la secțiunile FILLING (UMPLERE) și MAKING ESPRESSO (PREPARAREA UNUI ESPRESSO), dar fără să adăugați cafea.
- Curățați sistemul cu aburi urmând instrucțiunile din secțiunea CARE AND MAINTENANCE (ÎNGRIJIRE ȘI ÎNTREȚINERE).

## ÎNCHIDERE AUTOMATĂ

După 25 de minute de inactivitate, espressorul se va închide. Fierbătorul se va închide, iar lumina se va stinge. Pentru a-l porni, fie:

1. Mutați butonul de control pe poziția (D).
2. Rotiți la stânga butonul de control pentru abur/apă fierbinte, pe urmă, înapoi în poziția oprit (A).



---

## UMPLERE

1. Scateți rezervorul de apă ridicându-l în sus (fig. A).
2. Umpleți rezervorul de apă cu apă rece, proaspătă, până la nivelul maxim (fig. B).
3. Montați la loc rezervorul de apă (fig. C). Asigurați-vă că este montat corect și este bine fixat.

---

## PREPARAREA UNUI ESPRESSO

Puteți savura un espresso simplu sau în diverse variante populare de espresso, precum latte, cappuccino, americano etc. Espresso dvs. poate prepara un espresso simplu (aprox. 30 ml), sau dublu (60 ml).

### Umplerea portafiltrului

1. Decideți dacă vreți să preparați un espresso simplu sau dublu.
2. Pentru un espresso simplu instalați sita (mai mică) pentru espresso simplu în portafiltru, pentru un espresso dublu, instalați sita (mai mare) (fig. D).
3. Utilizați unitatea de măsură pentru a umple sita (fig. E). Pentru un espresso simplu utilizați o unitate de măsură, iar pentru unul dublu utilizați 2 unități de măsură (fig. F). Cafeaua din unitatea de măsură trebuie să fie nivelată, și nu cu vârf (fig. G).
4. Tasați (presați) ușor cafeaua în portafiltru utilizând capătul plat al măsurii (fig.H) până ajunge să fie nivelată. Trebuie să presați cafeaua îndeajuns de mult încât să opună rezistență apei în timp ce aceasta trece prin cafea. Dacă nu este presată suficient în portafiltru, apa va trece prea ușor prin cafea, iar aroma nu va fi extrasă complet. În cazul în care cafeaua este presată prea tare în portafiltru, apa va trece mai greu prin cafea și va da o aromă aspră și amară.

### Montarea portafiltrului

1. Asigurați-vă că marginea portafiltrului nu conține resturi de cafea. Montați-l în aparat cu mânerul orientat în exterior spre stânga, astfel încât să fie aliniat cu marcajul U (fig. J).
2. Împingeți portafiltrul în sus, apoi rotiți-l spre dreapta până se oprește (fig.K).
3. Pentru a scoate portafiltrul, rotiți-l spre stânga până când mânerul se va alinia cu marcajul U.

### Fierbere

1. Puneți o ceașcă/cești pe tava de scurgere sub orificiului portafiltrului. Puteți face un espresso simplu într-o ceașcă, un espresso dublu într-o ceașcă sau un espresso dublu în două cești, punând două cești una lângă alta sub orificiu și introducând sita cu două cești sub portafiltru.
2. Asigurați-vă că butonul de control pentru abur este pe poziția oprit (A).
3. Porniți unitatea comutând butonul de control pe poziția pornit (ⓘ).
4. Unitatea va începe să se încălzească. Cursorul indicatorului de stare se va muta în poziția de preîncălzire (☼), iar lumina va începe să se aprindă și să se stingă lent.
5. După încălzirea unității, cursorul se va muta în poziția pregătit (☺), iar lumina va rămâne aprinsă.
6. Mutați butonul de control pe poziția de fierbere (☹). Cafetiera dvs. va pompa o cantitate mică de apă în filtru înainte de a se opri pentru câteva secunde. Acest pas de preinfuzare asigură faptul că din cafea se va extrage maximumul de aromă.
7. După preinfuzare (aprox. 5 secunde), din portafiltru va începe să curgă cafeaua. **IMPORTANT: nu lăsați dispozitivul nesupravegheat în timpul fierberii. Cafeaua va continua să curgă timp de maximum 60 de secunde. Dvs. sunteți cel/cea care trebuie să oprească aparatul manual atunci când s-a preparat suficientă cafea (în general, 30 ml pentru un espresso simplu, 60 ml pentru unul dublu).** Pentru a opri fierberea, mutați butonul de control din poziția de fierbere (☹) în poziția pornit (ⓘ) sau oprit (A).
8. După ce ați terminat, mutați butonul de control în poziția oprit (A).

---

## FUNȚIILE DE ABUR/APĂ FIERBINTE

Funcțiile de abur/apă fierbinte pot fi utilizate pentru a încălzi laptele, a spuma laptele și a încălzi băuturile care s-au răcit.

### Aburirea laptelui

1. Mutați butonul de control în poziția de aburire (☼). Indicatorul se va muta în poziția de preîncălzire (☼) în timp ce unitatea se încălzește. Odată ce temperatura va ajunge la nivelul optim, indicatorul se va muta în poziția (☼).
2. Umpleți o cană mică cu lapte.
3. Țineți cana sub duza de aburi, cu duza sub suprafața laptelui.
4. Rotiți la stânga butonul de control pentru abur/apă fierbinte. Cu cât rotiți mai mult spre stânga, cu atât se va produce mai mult abur.
5. După ce laptele s-a încălzit suficient, rotiți la dreapta butonul de control pentru abur/apă fierbinte, în poziția oprit (A).
6. Curățați duza de abur.

### Spumarea laptelui

1. Urmați pașii 1 și 2 din secțiunea „Aburirea laptelui.” Pentru rezultate optime, folosiți lapte rece din frigider.
2. Țineți cana sub duză, ca mai sus, și deschideți, atât cât este nevoie, butonul de control pentru abur/apă fierbinte.
3. Pentru a face lapte spumă cu bule mari, țineți duza exact sub suprafața laptelui și faceți mișcări circulare cu cana în timpul eliberării aburului (fig. L).
4. Pentru a face lapte spumă cu bule mici (caimac), introduceți duza complet sub suprafața laptelui și faceți mișcări circulare cu cana în timpul eliberării aburului (fig. M).
5. După ce ați terminat, mutați butonul de control pentru abur/apă fierbinte în poziția oprit (A).
6. Curățați duza de abur.



## Apă fierbinte

1. Mutați butonul de control în poziția pornit (ⓘ). Indicatorul se va muta în poziția de preîncălzire (☞) în timpul încălzirii unității. Odată ce temperatura va ajunge la nivelul optim, indicatorul se va muta în poziția (✓).
2. Țineți un recipient potrivit sub duza de aburi.
3. Rotiți complet la stânga butonul de control pentru abur/apă fierbinte în poziția ☞/☉.
4. Duza de abur va elibera apă fierbinte timp de 90 de secunde.
5. După ce terminați, rotiți butonul de control pentru abur/apă fierbinte la dreapta, în poziția oprit (A).

## Încălzirea băuturilor

- Urmați instrucțiunile din secțiunea „Aburirea laptelui”, dar ținând băutura rece sub duza de abur în loc de lapte.

## Curățarea duzei de abur după fiecare utilizare

1. Curățați duza de abur și brațul rabatabil imediat după fiecare utilizare.
2. Introduceți duza de abur într-o ceașcă cu apă curată.
3. Rotiți la stânga butonul de control pentru abur/apă fierbinte. Lăsați aburul să pătrundă în apa curată timp de câteva secunde.
4. La nevoie, repetați procesul de câteva ori.
5. La final, înlăturați cu grijă duza de abur și ștergeți-o împreună cu brațul rabatabil cu o cârpă umedă curată înainte de a o pune la loc.

---

## SFATURI

- Puneți ceștile dvs. de espresso în partea de sus a unității, unde se vor încălzi.
- Pentru a obține un espresso mai fierbinte, încălziți portafiltrul înainte de utilizare. Instalați sita în portafiltru, instalați portafiltrul și începeți procesul de fierbere timp de 5-10 secunde pentru a încălzi filtrul. Apoi, înlăturați portafiltrul și utilizați-l normal pentru a face un espresso. Aveți grijă când manevrați portafiltrul și sita, deoarece vor fi încinse.
- După multiple utilizări ale funcției de abur, temperatura unității poate crește, ceea ce va împiedica continuarea fierberii, până când dispozitivul se va fi răcit puțin. Puteți utiliza funcția de apă fierbinte pentru a răci dispozitivul mai repede.

---

## ÎNGRIJIRE ȘI ÎNTREȚINERE

### Curățare

1. Scoateți din priză aparatul și lăsați-l să se răcească complet.
  2. Curățați suprafețele exterioare și duza de abur cu o cârpă ușor umezită, apoi uscați-le complet. Asigurați-vă că apa nu pătrunde în interiorul produsului (de exemplu, prin deschiderea butonului de control). Capătul duzei de abur poate fi scos trăgându-l în jos și poate fi apoi spălat separat.
  3. Scoateți portafiltrul și sita și goliți cafeaua măcinată. Spălați-le sub un jet de apă și uscați-le bine.
  4. Ștergeți locul în care se montează portafiltrul în aparat.
  5. Goliți tava de scurgere după utilizarea aparatului sau la aprinderea indicatorului de umplere a tăvii de scurgere.
- Utilizați instrumentul de curățare pentru a debloca deschiderile portafiltrului.
  - Duza de abur, sitele, tava de scurgere și capacul tăvii de scurgere pot fi curățate în mașina de spălat vase.

### Detartrare

După aproximativ 500 de cicluri, se va aprinde lumina roșie, indicând faptul că unitatea trebuie detartrată. Acesta este un avertisment și nu va afecta prepararea cafelei, dar lumina roșie va rămâne aprinsă până când va fi resetată după detartrarea aparatului.

Nu utilizați niciodată un produs de detartrare pe bază de acizi minerali, precum acid sulfuric, acid clorhidric, acid sulfamic și acid acetic (de ex: oțet). Aceste produse de detartrare pot deteriora dispozitivul. Utilizați un produs de detartrare recomandat aparatelor cu componente din plastic.

Produsele returnate, care se află în garanție și care prezintă defecțiuni cauzate de curățare vor fi supuse costurilor de reparație.

- Detartrați produsul în mod regulat în funcție de conținutul de calcar al apei și de frecvența de utilizare.
  - Utilizați un produs de detartrare brevetat și urmați instrucțiunile producătorului.
1. Turnați apă curată și cantitatea specificată de detartrant în recipientul de apă.
  2. Începeți în mod repetat procesul de fierbere și utilizați, de asemenea, „apă fierbinte” pentru a curăța duza de abur și componentele interne.
  3. Faceți acest lucru până la golirea recipientului de apă. La nevoie, repetați acest proces.
  4. După detartrare, clătiți produsul de câteva ori fierbând apa fără cafea pentru a înlătura reziduurile de detartrant.
  5. Pentru a reseta lumina, porniți unitatea (ⓘ), apoi rotiți la stânga butonul de control pentru abur/apă fierbinte, apoi de două ori în poziție oprit (A) în decurs de 5 secunde în timpul încălzirii unității.

## REMEDIEREA DEFECȚIUNILOR

Problemă	Cauză posibilă	Soluție
Nu s-a preparat nici un fel de espresso	Rezervorul de apă este gol	Umpleți rezervorul de apă
	Portafiltrul sau sita este blocată	Înlăturați și curățați
	Aparatul trebuie detartrat	Detartrați aparatul
Cafeaua espresso se scurge din jurul portafiltrului	Portafiltrul nu este montat corect	Scoateți și montați din nou portafiltrul. Asigurați-vă că acesta este rotit complet la dreapta, până la capăt.
Portafiltrul nu poate fi montat	Este prea multă cafea în sită	Utilizați unitatea de măsură/presa furnizată conform instrucțiunilor.
	Resturi în jurul conectorului portafiltrului	Curățați locul de montare a portafiltrului
Cafeaua este slabă	Nu există suficient de multă cafea în sită	Utilizați unitatea de măsură/presa furnizată conform instrucțiunilor.
	Cafeaua măcinată este prea fină sau prea grunjoasă	Măcinați cafeaua până ajunge la consistența corectă
	Cafeaua nu este suficient de compactă în sită	Tasați cafeaua cu mai multă presiune
Lumina se aprinde și se stinge lent	Acest lucru este normal și are loc atunci când dispozitivul se încălzește	
Lumina pâlpâie cu rapiditate	Butonul de control pentru abur/apă fierbinte în poziție deschisă	Rotiți butonul de control pentru abur/apă fierbinte în poziția închis (A)
	Butonul de control a fost menținut în poziție de fierbere (☺) pentru mai mult de 60 de secunde.	Reduceți timpul de fierbere
	Ați încercat să creați aburi timp de mai mult de 180 de secunde	Reduceți timpul de aburire
	Ați încercat să fierbeți apa timp de mai mult de 90 de secunde	Reduceți timpul de funcționare al apei fierbinți
	Încercare de fierbere înainte ca dispozitivul să atingă temperatura optimă de operare	Permiteți dispozitivului să se încălzească (indicatorul arată ☺)
	Încercare de creare a aburului înainte ca dispozitivul să atingă temperatura optimă de operare	Permiteți dispozitivului să se încălzească (indicatorul arată ☺)

## RECICLAREA



Pentru a evita problemele de mediu și de sănătate cauzate de substanțele periculoase, aparatele și bateriile reîncărcabile și cele obișnuite marcate cu unul dintre aceste simboluri, nu trebuie eliminate împreună cu deșeurile municipale nesortate. Eliminați întotdeauna produsele electrice și electronice și, după caz, bateriile reîncărcabile și cele obișnuite, la un punct de reciclare/colectare corespunzător.



Прочетете инструкциите, запазете ги и ги предавайте, ако предавате и уреда. Отстранете всички опаковки преди употреба.

## ВАЖНИ ПРЕДПАЗНИ МЕРКИ

Следвайте основните мерки за безопасност, включително:

Този уред може да се използва от деца над 8-годишна възраст, както и от хора с ограничени физически, сетивни или умствени способности, или липса на опит и познания, ако са нагледжани/инструктирани и разбират опасностите с това. С уреда не трябва да играят деца. Почистването и поддръжката не трябва да се извършват от деца, освен ако те не са над 8-годишна възраст и някой ги наглежда. Пазете уреда и кабела от деца под 8-годишна възраст.

Неправилната употреба на уреда може да доведе до нараняване.

Кафе машината не трябва да се поставя в шкаф по време на употреба.

⚠ Повърхността на уреда ще се нагорещи. Остатъчната топлина ще поддържа повърхностите нагорещени след употреба.

Ако кабелът е повреден, той трябва да се замени от производителя, негов представител за сервизно обслужване или друго квалифицирано за тази цел лице, за да се избегне всякакъв риск.

Повърхността на нагревателния елемент е подложена на остатъчна топлина след употреба.

Използвайте уреда в съответствие с тези инструкции. Неправилната употреба може да доведе до нараняване, токов удар или други опасности.

Този уред може да се използва от лица с ограничени физически, сетивни или умствени способности, или липса на опит и познания, ако са нагледжани или инструктирани във връзка с безопасната употреба на уреда и разбират опасностите.

Почиствайте изделието и всички други принадлежности след всяко използване.

Този уред е предназначен за употреба в домашни условия и подобни приложения, като:

- кухненските зони към магазини, офиси и други работни среди;
  - от клиенти в хотели, мотели и други видове жилищни среди;
  - среди от типа къщи за гости с легло и закуска;
  - фермерски къщи.
- ⚠ Не използвайте уреда в близост до вани, душове, мивки или други съдове, съдържащи вода.
- Поставете уреда на твърда, равна, топлоустойчива повърхност.
  - Не използвайте уреда за други цели, освен тези, описани в настоящите инструкции.
  - Не използвайте уреда, ако е повреден или не работи изрядно.

## ЧАСТИ

- |                                  |   |                                   |
|----------------------------------|---|-----------------------------------|
| 1. Плоча за подгряване на чаши   | 7. Индикатор за напълване на тавичката за стичане | 13. Цедка за 1 чаша               |
| 2. Индикатор за състояние        | 8. Регулатор за пара/гореща вода                  | 14. Мерилка/чукче за уплътняване  |
| 3. Светлинен индикатор           | 9. Въртящо се рамо                                | 15. Инструмент за почистване      |
| 4. Регулатор                     | 10. Подвижен извод за пара                        | 16. Капак на резервоара за вода   |
| 5. Капак на тавичката за стичане | 11. Ръкохватка                                    | 17. Резервоар за вода             |
| 6. Подвижна тавичка за стичане   | 12. Цедка за 2 чаши                               | 18. Кукички за навиване на кабела |

## ПРЕДИ ПЪРВОНАЧАЛНО ИЗПОЛЗВАНЕ

- Измийте ръкохватката, цедките и мерилката/чукчето за уплътняване с топла вода със сапун. Изплакнете и подсушете.
- Преди първото използване или ако уредът не е използван продължително време, го почистете, като напълните и пуснете уреда без кафе. Следвайте указанията в раздел ПЪЛНЕНЕ и ПРИГОТВЯНЕ НА ЕСПРЕСО, но без да добавяте кафе.
- Почиствайте системата за пара, като следвате указанията в раздел ГРИЖИ И ПОДДРЪЖКА.

## АВТОМАТИЧНО ИЗКЛЮЧВАНЕ

След 25 минути без активност вашата машина за еспreso се изключва. Нагревателят се изключва и светлинният индикатор изгасва. За да я включите отново, можете да извършите едно от следните действия:

1. Преместете регулатора в положение "вкл." (ⓘ).
2. Завъртете регулатора за пара/гореща вода обратно на часовниковата стрелка, след което го върнете в изключено положение (A).

---

## ПЪЛНЕНЕ

1. Свалете резервоара за вода, като го повдигнете нагоре (Фиг. А).
2. Напълнете резервоара за вода с прясна студена вода до маркировката за максимално ниво (Фиг. В).
3. Поставете отново резервоара за вода (Фиг. С). Уверете се, че е поставен правилно и докрай.

---

## ПРИГОТВЯНЕ НА ЕСПРЕСО

Можете да се наслаждавате на самото еспресо или да го използвате в множество вариации на основата на еспресо, като лате, капучино, американо и др. Вашата машина за еспресо може да приготви единична порция (около 30 ml) или двойна порция (60 ml) еспресо.

### Пълнене на ръкохватката

1. Решете дали ще пригответе единична порция или двойна.
2. За единична порция поставете цедката за 1 чаша (по-малката) в ръкохватката; за двойна порция поставете цедката за 2 чаши (по-голямата) (Фиг. D).
3. За пълнене на цедката използвайте мерилката (Фиг. E). За единична порция използвайте 1 мерилка, а за двойна използвайте 2 мерилки (Фиг. F). Кафето в мерилката трябва да е равно, а не с връх (Фиг. G).
4. Леко уплътнете (компресируйте) кафето в ръкохватката с плоския край на мерилката (Фиг. H), докато се изравни. Трябва да уплътните кафето само колкото е необходимо, за да се създаде съпротивление срещу водата, докато тя преминава през кафето. Ако е твърде свободно, водата преминава лесно през кафето и не извлича вкуса му напълно. Когато е твърде плътно, водата ще преминава трудно през кафето и вкусът ще е остър и горчив.

### Поставяне на ръкохватката

1. Уверете се, че по ръба на ръкохватката няма остатъци от кафе. Поставете я в машината така, че дръжката да сочи навън и наляво, подравнена с маркировката U (Фиг. J).
2. Натиснете ръкохватката нагоре, след това я завъртете надясно докрай (Фиг. K).
3. За да премахнете ръкохватката, я завъртете наляво, докато се подравни с маркировката U.

### Запарване

1. Поставете чаша/чаши на тавичката за стичане под извода на ръкохватката. Можете да пригответе единична порция в една чаша, двойна порция в една чаша или двойна порция, разпределена в две чаши, като поставите две чаши една до друга под извода и пригответе ръкохватката с цедката за 2 чаши.
2. Уверете се, че регулаторът за пара е настроен в положение изкл. (A).
3. Включете уреда, като преместите регулатора в положение вкл. (I).
4. Уредът започва да загрява. Показалецът на индикатора за състояние се премества в положение за подгряване (☞) и светлинният индикатор мига бавно.
5. След като уредът загрее, показалецът ще се премести в положение на готовност (☑) и светлинният индикатор ще остане включен.
6. Преместете регулатора в положение за запарване (☞). Вашата машина за кафе изпомпва малко количество вода във филтъра, след което прави пауза за няколко секунди. Тази стъпка за предварително наkisване осигурява максимално извличане на вкуса на кафето.
7. След предварителното наkisване (около 5 секунди) кафето започва да изтича от ръкохватката. **ВАЖНО: не оставяйте машината без наблюдение, докато запарва. Машината ще продължава да извежда кафе за до 60 секунди. Можете да спрете машината ръчно, след като се приготви достатъчно кафе (обикновено 30 ml за единична порция, 60 ml за двойна).** За да спрете запарването, преместете регулатора от положение за запарване (☞) към положение вкл. (I) или изкл. (A).
8. Когато приключите, преместете регулатора в положение изкл. (A).

---

## ФУНКЦИИ ЗА ПАРА/ГОРЕЩА ВОДА

Функциите за пара/гореща вода могат да се използват за подгряване на мляко, разпенване на мляко и подгряване на изстинали напитки.

### Затопяне на мляко

1. Преместете регулатора в положение за пара (☞). Индикаторът се премества в положение за подгряване (☞), докато уредът загрява. Когато нужната температура е достигната, индикаторът се премества в положение (☞).
2. Напълнете каничка с мляко.
3. Дръжте каничката под извода за пара под повърхността на млякото.
4. Завъртете регулатора за пара/гореща вода обратно на часовниковата стрелка. Колкото повече завъртате регулатора обратно на часовниковата стрелка, толкова повече пара се извежда.
5. Когато млякото достигне желаната температура, завъртете регулатора за пара/гореща вода до положение изкл. (A).
6. Почистете извода за пара.

### Разпенване на мляко

1. Изпълнете стъпки 1 и 2 от "Затопяне на мляко". За най-добри резултати използвайте студено мляко от хладилника.
2. Дръжте каничката под извода, както е описано по-горе, и отворете регулатора за пара/гореща вода според желанията си.
3. За да пригответе млечна пяна с едри мехури, дръжте извода точно под повърхността на млякото и правете кръгови движения



- с каничката, докато излиза пара (Фиг. L).
4. За да пригответе млечна пяна с дребни мехури (микро пяна), дръжте извода изцяло под повърхността на млякото и правете кръгови движения с каничката, докато излиза пара (Фиг. M).
  5. Когато приключите, завъртете регулатора за пара/гореща вода по часовниковата стрелка до положение изкл. (A).
  6. Почистете извода за пара.

### Гореща вода

1. Преместете регулатора в положение (ⓘ). Индикаторът се премества в положение за подгряване (☞), докато уредът загрева. Когато нужната температура е достигната, индикаторът се премества в положение (☑).
2. Поставете подходящ съд под извода за пара.
3. Завъртете регулатора за пара/гореща вода до край обратно на часовниковата стрелка до положение ☞/☑.
4. От извода за пара ще излиза вода за до 90 секунди.
5. Завъртете регулатора за пара/гореща вода по часовниковата стрелка до положение изкл. (A), когато приключите.

### Подгряване на напитки

- Следвайте указанията за "Затопляне на мляко", но вместо мляко дръжте изстиналата напитка под извода за пара.

### Почистване на извода за пара след всяка употреба

1. Почиствайте извода за пара и въртящото се рамо веднага след всяка употреба.
2. Потопете извода за пара в чаша с чиста вода.
3. Завъртете регулатора за пара/гореща вода обратно на часовниковата стрелка. Оставете парата да излиза в чистата вода за няколко секунди.
4. Ако е необходимо, повторете процеса няколко пъти.
5. Накрая внимателно премахнете извода за пара и го забършете, както и въртящото се рамо, с чиста влажна кърпа, след което го поставете отново.

---

## СЪВЕТИ

- Поставете чашите за еспресо върху уреда, където те ще се загреват леко.
- За да бъде еспресото по-горещо, подгрявайте ръкохватката преди употреба. Поставете цедката в ръкохватката, поставете ръкохватката и пуснете процеса на запарване за 5-10 секунди, за да подгреете филтъра. След това извадете ръкохватката и я използвайте както обикновено за приготвяне на еспресо. Когато използвате ръкохватката и цедката, имайте предвид, че те ще са горещи след това действие.
- След като използвате функцията за пара няколко пъти, е възможно уредът да загрее и това да възпрепятства последващото запарване, докато машината не изстине малко. Можете да използвате функцията за гореща вода, за да охладите машината по-бързо.

---

## ГРИЖИ И ПОДДРЪЖКА

### Почистване

1. Изключете уреда и го оставете да изстине напълно.
  2. Почистете външните повърхности и крайника за пара с леко влажна кърпа, след което ги подсушете старателно. Внимавайте във вътрешността да не попада вода (например през отвора на регулатора). Върхът на извода за пара може да се премахне, като се издърпа надолу, и да се измие отделно.
  3. Премахнете ръкохватката и цедката и изпразнете използваното кафе. Измийте с течаща вода и подсушете старателно.
  4. Забършете областта на машината, където се поставя ръкохватката.
  5. Изпразнете тавичката за стичане, когато приключите с използването на машината, или когато изскочи индикаторът за напълване на тавичката за стичане.
- Отпушете отворите на ръкохватката с помощта на инструмента за почистване.
  - Изводът за пара, цедките, тавичката за стичане и капакът на тавичката за стичане могат да се почистват в съдомиялна машина.

### Премахване на накип

След около 500 цикъла индикаторът светва в червено, което показва, че уредът трябва да се почисти от накип. Това е предупреждение, което не се отразява на приготвянето на кафе, но индикаторът остава червен, докато не бъде нулиран след премахване на накипа от уреда.

Никога не използвайте препарат за премахване на накип на основата на минерални киселини, като сярна киселина, солна киселина, сулфаминова киселина и оцетна киселина (напр. оцет). Тези вещества за премахване на накип могат да повредят машината. Използвайте продукт за премахване на накип, препоръчан за уреди с пластмасови части.

Ремонтът на уреди, върнати за гаранционно обслужване с неизправности, причинени от накип, ще се заплаща.

- Премахвайте накипа от уреда си редовно според съдържанието на варовик във водата и честотата на употреба.
  - Използвайте специализиран продукт за премахване на накип и спазвайте указанията на производителя.
1. Налейте прясна вода и посоченото количество препарат против накип в резервоара за вода.
  2. Пуснете процеса на запарване няколко пъти, а също и процеса за "гореща вода", за да почистите извода за пара и вътрешните компоненти.
  3. Правете това, докато резервоарът за вода се изпразни. Ако е необходимо, повторете този процес.
  4. След премахване на накип изплакнете уреда няколко пъти, като запарвате с вода без кафе, за да премахнете възможните



остатъци от препарат против накип.

5. За да нулирате индикатора, включете уреда (ⓘ), след което завъртете регулатора за пара/гореща вода обратно на часовниковата стрелка и назад до положението изкл. (A) два пъти в рамките на 5 секунди, докато уредът подгрива.

## ОТСТРАНЯВАНЕ НА НЕИЗПРАВНОСТИ

Проблем	Възможна причина	Решение
Не се приготвя еспресо	Резервоарът за вода е празен	Напълнете резервоара за вода
	Ръкохватката или цедката е запушена	Премахнете и почистете
	Необходимо е машината да се почисти от накип	Премахнете накипа от машината
Има изтичане на еспресо от областта около ръкохватката	Ръкохватката не е поставена правилно	Премахнете и поставете ръкохватката. Уверете се, че е обърната надясно докрай.
Ръкохватката не може да се постави	В цедката има твърде много кафе	Използвайте приложената мерилка/чукче за уплътняване съгласно указанията.
	Около съединението на ръкохватката има замърсявания	Почистете областта, където се поставя ръкохватката
Кафето е слабо на вкус	В цедката няма достатъчно кафе	Използвайте приложената мерилка/чукче за уплътняване съгласно указанията.
	Смилането е твърде фино или едро	Смелете кафето до подходяща консистенция
	Кафето в цедката е твърде рехаво	Уплътнете кафето с по-голям натиск
Светлинният индикатор мига бавно	Това е нормално и се случва, докато машината подгрива	
Светлинният индикатор мига бързо	Регулаторът за пара/гореща вода е в отворено положение	Завъртете регулатора за пара/гореща вода до положение (A)
	Регулаторът е бил в положение за запарване (☞) повече от 60 секунди.	Намалете времето за запарване.
	Опитвали сте да пригответе пара повече от 180 секунди	Намалете времето за извеждане на пара
	Опитвали сте да пригответе гореща вода повече от 90 секунди	Намалете времето за извеждане на гореща вода
	Опит за запарване преди машината да достигне работна температура	Оставете машината да загрее (индикаторът показва ☑)
	Опит за извеждане на пара преди машината да достигне работна температура	Оставете машината да загрее (индикаторът показва ☞)

## РЕЦИКЛИРАНЕ



За да се избегнат екологични и здравни проблеми поради наличие на опасни субстанции, уредите, акумулаторните и неакумулаторните батерии, обозначени с един от тези символи, не трябва да се изхвърлят заедно с несортирани общински отпадъци. Винаги изхвърляйте електрически и електронни продукти и, където е приложимо, акумулаторни и неакумулаторни батерии, на подходящо официално място за рециклиране/събиране.



اقرأ التعليمات واحفظها في مكان آمن. في حالة اهداء الجهاز لشخص آخر ارفق معه التعليمات. يجب ازالة جميع الأغلفة قبل الاستعمال.

## إجراءات أمان ضرورية

يجب اتخاذ إجراءات الأمان الأساسية التالية:

يمكن استخدام هذا الجهاز بواسطة الأطفال الذين تتراوح أعمارهم من 8 سنوات فما فوق والأشخاص ذوي القدرات الجسدية أو الحسية أو العقلية المنخفضة أو عديمي الخبرة والمعرفة إذا تم الإشراف عليهم/تعليمهم ويفهمون المخاطر المعنية. يجب ألا يعيثر الأطفال بالجهاز.

يجب عدم قيام الأطفال بالتنظيف والصيانة إلا إذا كانوا أكبر من 8 سنوات مع الإشراف عليهم.

اجعل الجهاز والكبلات بعيدا عن متناول الأطفال دون سن 8 سنوات.

يمكن أن يسبب إساءة استخدام الجهاز إصابات.

لا يجوز وضع ماكينة تحضير القهوة داخل الخزانة أثناء الاستخدام.

⚠️ سوف تصبح أسطح الجهاز ساخنة. سوف تبقى الحرارة المتبقية الأسطح ساخنة بعد الاستخدام.

لا تغمر الجهاز في سائل.

إذا كان السلك متضررا فاطلب استبداله في الشركة المصنعة في مكتبها للبيع أو عن طريق مهني محترف، لمنع أي حادث ممكن.

قد يظل سطح التسخين ساخناً بعد الاستخدام بسبب الحرارة المتبقية.

يجب استخدام الجهاز وفقاً لهذه التعليمات. فقد تتسبب أي إساءة استخدام في حدوث تلف محتمل أو صدمة كهربائية أو مخاطر أخرى.

يجب تنظيف المنتج وكافة الملحقات الخاصة به بعد كل استخدام.

هذا الجهاز مصمم للاستخدامات المنزلية وما يشبهها مثل:

- مناطق المطبخ للموظفين في المكاتب والمتاجر وغيرها من بيئات العمل.
- من قبل النزلاء في الفنادق والموتيلات وغيرها من البيئات السكنية.
- حالات الإقامة في سرير مع الإفطار.

المنازل الريفية.

⊗ لا تستخدم هذا الجهاز بالقرب من أحواض الاستحمام أو الحمامات أو أي أحواض أخرى تحتوي على ماء

• ضع الجهاز على سطح ثابت ومستوي ومقاوم للحرارة.

• لا تستخدم الجهاز لأغراض غير مقرر في التعليمات.

• لا تستخدم الجهاز إذا كان تالفاً أو لا يعمل بصورة صحيحة.

## الرسومات

- |                                    |                                       |                          |
|------------------------------------|---------------------------------------|--------------------------|
| 1. سطح تدفئة الأكواب               | 7. مؤشر امتلاء صينية التنقيط          | 13. مصفاة 1 جرعة         |
| 2. مقياس الحالة                    | 8. أداة التحكم في البخار/الماء الساخن | 14. المقدار/أداة التسوية |
| 3. لمبة                            | 9. الذراع الدوارة                     | 15. أداة التنظيف         |
| 4. أداة التحكم                     | 10. فوهة البخار القابلة للفك والتركيب | 16. غطاء خزان المياه     |
| 5. غطاء صينية التنقيط              | 11. مرشح القهوة                       | 17. خزان المياه          |
| 6. صينية تنقيط قابلة للفك والتركيب | 12. مصفاة 2 جرعة                      | 18. تخزين السلك          |

## قبل الاستخدام لأول مرة

- اغسل مرشح القهوة والمصفاة والمقدار/أداة التسوية بالماء الدافئ والصابون. اشطف وجفف.
- قبل الاستخدام للمرة الأولى، أو في حالة عدم استخدام الجهاز لمدة طويلة، نظفه عن طريق ملء الجهاز وتشغيله بدون وضع قهوة فيه. اتبع التعليمات الخاصة الواردة تحت بند ملء الجهاز وإعداد الإسبريسو ولكن بدون إضافة القهوة.
- نظف نظام البخار عن طريق اتباع التعليمات الواردة تحت بند العناية والصيانة.

## إيقاف التشغيل التلقائي

بعد 25 دقيقة من عدم التشغيل، تتوقف ماكينة الإسبريسو عن العمل. يتوقف عمل السخان وتنطفئ الللمبة. لإعادة تشغيلها، يمكنك القيام بأي مما يلي:

1. حرك مفتاح التحكم إلى وضعية التشغيل (ⓘ).
2. حرك مفتاح التحكم في البخار/الماء الساخن عكس اتجاه عقارب الساعة ثم إلى وضعية إيقاف (A).

## الملء

1. ارفع خزان الماء عن طريق تحريكه إلى أعلى (الشكل A).
2. املا خزان الماء بالماء العذب البارد حتى علامة الحد الأقصى (الشكل B).
3. أعد تركيب خزان الماء (الشكل C). تحقق من تركيبه ووضعه بالشكل الصحيح.

## إعداد الإسبريسو

من الممكن الاستمتاع بمشروب الإسبريسو وحده أو بعدد من طرق إعداد الإسبريسو المختلفة مثل اللاتيه أو الكابتشينو أو القهوة الأمريكية، إلخ. تقوم ماكينة الإسبريسو الخاصة بك بإعداد جرعة واحدة (حوالي 30 مل)، أو جرعة مزدوجة (60 مل) من الإسبريسو.

### ملء مرشح القهوة

1. اختر ما بين إعداد جرعة واحدة أو جرعة مزدوجة.
2. للجرعة الواحدة، قم بتركيب مصفاة الجرعة الواحدة (الأصغر) في مرشح القهوة، للجرعة المزدوجة قم بتركيب مصفاة الجرتين (الأكبر) (الشكل D).
3. استخدم المقدار لملء المصفاة (الشكل E) للجرعة الواحدة، استخدم مقدار واحد وللجرعة المزدوجة استخدم مقدارين (الشكل F). يجب تسوية القهوة في المقدار وألا تكون متجمعة بشكل هرمي (الشكل G).

4. قم بتسوية القهوة (ضغطها) في مرشح القهوة باستخدام الطرف المسطح من المقدار (الشكل H). نحتاج إلى كبس القهوة بما يكفي بحيث تشكل مقاومة للماء عند مرورها عبر القهوة. إذا كانت القهوة سائبة للغاية وغير مضغوطة فسوف يمر الماء بسهولة عبر القهوة، ولن يتم استخلاص المذاق الكامل للقهوة. إذا كانت مكبوسة بشكل زائد، سوف يكون من الصعب تمرير الماء عبر القهوة، وبالتالي سيكون المذاق حاداً للغاية ومرّاً.

#### تركيب مرشح القهوة

1. تحقق من أن حافة مرشح القهوة خالية تماماً من آثار القهوة. ثبته في الماكينة بحيث يكون المقبض مواجهًا للخارج ناحية اليسار بحيث يكون في محاذاة العلامة U (الشكل J).
2. اضغط على مرشح القهوة لأعلى ولفه ناحية اليمين حتى يتوقف (الشكل K).
3. لنزع مرشح القهوة، قم بلفه ناحية اليسار حتى يتوازى المقبض مع العلامة U.

#### إعداد القهوة

1. ضع كوب/أكواب على صينية التنقيط تحت مخرج مرشح القهوة. يمكن إعداد جرعة واحدة في كوب واحد، أو جرعتين في كوب واحد أو من الممكن مشاركة جرعتين ما بين الكوبين عن طريق وضع كوبين متجاورين تحت المخارج وإعداد مرشح القهوة بمصفاة الكوبين.
2. تحقق من ضبط مفتاح التحكم في البخار على وضعية الإيقاف (A).
3. قم بتشغيل الوحدة عن طريق تحريك المفتاح إلى وضعية التشغيل (B).
4. تبدأ الوحدة في التسخين. ويتحرك مؤشر قياس الحالة إلى وضعية ما قبل التسخين (C) وتومض اللمبة ببطء.
5. ما أن يتم تنتهي الوحدة من وضعية التسخين، سيتحرك المؤشر إلى وضعية الاستعداد (D) وتظل اللمبة مضيئة.
6. حرك مفتاح التحكم إلى وضعية إعداد القهوة (E). تضخ ماكينة القهوة كمية صغيرة من الماء في الفلتر قبل التوقف لبضع ثوان. تضمن خطوة المزج المسبق استخلاص الحد الأقصى من المذاق من القهوة.
7. بعد خطوة المزج المسبق (تستغرق حوالي 5 ثوان)، سوف تخرج القهوة من مرشح القهوة. هام: لا تترك الماكينة دون إشراف أثناء إعداد القهوة. تواصل الماكينة إخراج القهوة لمدة 60 ثانية. يمكنك إيقاف الماكينة يدوياً حسب رغبتك ما أن يتم إعداد ما يكفي من القهوة (الإعداد المثالي، يتطلب الحصول على 30 مل للجرعة الواحدة، و60 مل للجرعتين). لإيقاف إعداد القهوة، حرك المفتاح من وضعية الإعداد (E) إلى وضعية التشغيل (D) أو وضعية الإيقاف (A).
8. عند الانتهاء، حرك مفتاح التحكم إلى وضعية الإيقاف (A).

#### وظائف البخار/الماء الساخن

من الممكن استخدام وظائف البخار/الماء الساخن لتسخين الحليب، أو لتحويل الحليب إلى رغوة، أو لتسخين المشروبات التي بردت.

#### تبخير الحليب

1. حرك مفتاح التحكم إلى وضعية البخار (F). يتحرك المقياس إلى وضعية ما قبل التسخين (G) مع زيادة حرارة الوحدة. ما أن تصل درجة الحرارة إلى الدرجة الصحيحة، سيتحرك المقياس إلى الوضعية (H).
2. املاً إناء صغير بالحليب.
3. احمل الإناء تحت فوهة البخار بحيث تكون الفتحات تحت سطح الحليب.
4. حرك مفتاح التحكم في البخار/الماء الساخن عكس اتجاه عقارب الساعة. كلما أدت مفتاح التحكم عكس اتجاه عقارب الساعة، كلما نتج عن ذلك بخار أكثر.
5. عندما يتم تسخين الحليب على نحو يرضيك، حرك مفتاح التحكم في البخار/الماء الساخن في اتجاه عقارب الساعة في اتجاه وضعية الإيقاف (A).
6. نظف فوهة البخار.

#### تحويل الحليب إلى رغوة

1. اتبع التعليمات 1 و2 الواردة تحت بند "تبخير الحليب". استخدم الماء البارد من الثلجة للحصول على أفضل النتائج.
2. احمل الوعاء تحت الفتحات على النحو سالف الذكر وافتح مفتاح التحكم في البخار/الماء الساخن حسب الرغبة.
3. لإعداد رغوة الحليب بفقاعات كبيرة، احمل الفتحات بالكاد تحت سطح الحليب وقم بحركات دائرية بالوعاء أثناء خروج البخار (الشكل L).
4. لإعداد رغوة الحليب بفقاعات صغيرة (الفوم الدقيق)، احمل الفتحات بالكامل تحت سطح الحليب وقم بحركات دائرية بالوعاء أثناء خروج البخار (الشكل M).
5. حرك مفتاح التحكم في البخار/الماء الساخن في اتجاه عقارب الساعة إلى وضعية الإيقاف (A) عند الانتهاء.
6. نظف فوهة البخار.

#### الماء الساخن

1. حرك مفتاح التحكم إلى وضعية التشغيل (I). يتحرك المقياس إلى وضعية ما قبل التسخين (J) مع زيادة حرارة الوحدة. ما أن تصل درجة الحرارة إلى الدرجة الصحيحة، سيتحرك المقياس إلى الوضعية (K).
2. احمل وعاء مناسب تحت فوهة البخار.
3. حرك مفتاح التحكم في البخار/الماء الساخن عكس اتجاه عقارب الساعة بالكامل إلى الوضعية (L).
4. سيخرج الماء الساخن من فوهة البخار لمدة تصل إلى 90 ثانية.
5. حرك مفتاح التحكم في البخار/الماء الساخن في اتجاه عقارب الساعة إلى وضعية الإيقاف (A) عند الانتهاء.

#### تسخين المشروبات

- اتبع التعليمات الواردة تحت بند "تبخير الحليب" مع حمل المشروب البارد تحت فوهة البخار بدلاً من الحليب.

#### تنظيف فوهة البخار بعد كل استخدام

1. قم بتنظيف فوهة البخار وذراع اللف على الفور بعد كل استخدام.
2. اغمر فوهة البخار في كوب من الماء النظيف.
3. حرك مفتاح التحكم في البخار/الماء الساخن عكس اتجاه عقارب الساعة. دع البخار يخرج في الماء النظيف بضع ثوان.
4. كرر العملية عدة مرات إذا لزم الأمر.
5. في النهاية، قم بفك فوهة البخار برفق وامسحها وامسح ذراع التدوير باستخدام قطعة قماش نظيفة ومبللة قبل إعادة تثبيتها.

#### نصائح

- ضع أكواب الإسبريسو أعلى الوحدة بحيث تظل دافئة بشكل مناسب.
- للحصول على إسبريسو أكثر سخونة، قم بتدفئة مرشح القهوة قبل الاستخدام. ثبت المصفاة بمرشح القهوة، ثم ثبت مرشح القهوة وقم بتشغيل عملية إعداد القهوة لمدة تتراوح ما بين 5 إلى 10 ثوان لتسخين الفلتر. وبعد ذلك، اسحب مرشح القهوة واستخدمه على نحو طبيعي لإعداد الإسبريسو. توخى الحذر عند التعامل مع مرشح القهوة والمصفاة لأنهما سيكونان ساخنين بعد القيام بذلك.
- بعد عدة استخدامات لخاصية البخار، من الممكن أن تصبح درجة حرارة الوحدة عالية وهو ما يحول دون إعداد المزيد من القهوة حتى تبرد الماكينة قليلاً. يمكنك استخدام خاصية الماء الساخن لتبريد الماكينة بشكل أسرع.

#### العناية والصيانة

##### التنظيف

1. افصل الجهاز واتركه يبرد تماماً.
2. نظف الأسطح الخارجية وفوهة البخار بقطعة قماش مبللة قليلاً ثم جففهم جيداً. تحقق من عدم دخول الماء إلى الجزء الداخلي من المنتج (على سبيل المثال، عبر فتحة مفتاح التحكم). من الممكن فك فوهة البخار عن طريق سحبها إلى أسفل وعندها من الممكن غسلها على نحو منفصل.
3. قم بفك مرشح القهوة والمصفاة وفرغهما من بقايا القهوة المطحونة. اغسل الأجزاء تحت الماء الجاري وجففهما جيداً.

4. امسح المنطقة الموجودة على الماكينة التي يتم تركيب مرشح القهوة بها.
5. أفرغ صينية التنقيط عند الانتهاء من استخدام الماكينة، أو عندما يظهر مؤشر امتلاء صينية التنقيط.
- استخدم أداة التنظيف للتحقق من عدم انسداد الفتحات في مرشح القهوة.
- من الممكن تنظيف فوهة البخار، والمصفاة، وصينية التنقيط، وغطاء صينية التنقيط في غسالة الأطباق.

#### إزالة الرواسب

- بعد ما يقرب من 500 دورة، يظهر ضوء أحمر مما يدل على أنه يجب إزالة الترسبات من الوحدة. يعتبر هذا الأمر بمثابة تحذير ولكنه لن يؤثر على صنع القهوة ولكن ستظل اللبنة مضاءة باللون الأحمر حتى يتم إعادة ضبطها بعد إزالة الترسبات من على الجهاز.
- لا يجوز أبداً استخدام أي منتج مشتق من الأحماض المعدنية لإزالة الترسبات مثل حمض الكبريتيك، أو حمض الهيدروكلوريك، أو حمض السلفاميك، أو حمض الأسيتيك (مثل الخل). هذه الترسبات قد تتلف الماكينة. استخدم منتج إزالة الترسبات الذي يُوصى به للأجهزة التي تحتوي على أجزاء بلاستيكية.
- ستخضع المنتجات تحت الضمان التي سيتم إعادتها مع الأعطال بسبب الرواسب لرسوم إصلاح.
- قم بإزالة الترسبات من المنتج بانتظام حسب المحتوى الجيري في الماء وفترات الاستخدام.
  - استخدم منتج مناسب للتخلص من الترسبات داخل المنتج واتبع تعليمات الصانع.
1. صب الماء العذب وكمية كافية من مزيج التراكومات الكلسية في خزان الماء.
  2. قم بتشغيل عملية إعداد القهوة بشكل متكرر واستخدم كذلك عملية "الماء الساخن" لتنظيف فوهة البخار والأجزاء الداخلية.
  3. قم بذلك فقط حتى يتم تفريغ خزان الماء بالكامل. إذا لزم الأمر، من الممكن تكرار هذه العملية.
  4. بعد إزالة الترسبات يمكن شطف المنتج عدة مرات عن طريق تشغيل الجهاز بالماء فقط بدون إضافة القهوة للتخلص من بقايا منتج إزالة التراكومات الكلسية.
  5. إعادة ضبط اللبنة، أدر الوحدة على (ⓘ) ثم قم بلف وحدة التحكم في البخار/الماء الساخن عكس اتجاه عقارب الساعة ثم العودة إلى وضعية الإيقاف (A) مرتين في غضون 5 ثوان عند التسخين المسبق للوحدة.

#### استكشاف الأخطاء وإصلاحها

المشكلة	السبب المحتمل	الحل
لم يتم إعداد الإسبريسو	خزان المياه فارغ	املء خزان الماء
	انسداد مرشح القهوة أو المصفاة	الفك والتنظيف
	تحتاج الماكينة إلى تنظيف الترسبات	إزالة الترسبات من الماكينة
تسرب الإسبريسو من حول مرشح القهوة	عدم تركيب مرشح القهوة بشكل صحيح	فك وتركيب مرشح القهوة. تحقق من لفة بالكامل إلى اليمين إلى أن يصبح ليس من الممكن تحريكه أكثر من ذلك
لا يمكن تركيب المرشح القهوة	هناك قهوة زائدة في المصفاة	استخدم المقادير/أداة التسوية حسب التعليمات
	توجد تراكمات حول منطقة تركيب مرشح القهوة	نظف المنطقة التي يتم تركيب مرشح القهوة بها
مذاق القهوة ضعيف	لا يوجد قهوة كافية في المصفاة	استخدم المقادير/أداة التسوية حسب التعليمات
	طحن القهوة ناعم للغاية أو خشن للغاية	اطحن القهوة حسب القوام الصحيح
	القهوة سائبة في المصفاة	اضغط على القهوة بشكل أكبر
تومض اللبنة بنبضات بطيئة	هذا الأمر طبيعي ويحدث أثناء تسخين الماكينة	
تومض اللبنة بسرعة	وضع مفتاح التحكم في البخار/الماء الساخن في وضعية الفتح	قم بتحويل مفتاح التحكم في البخار/الماء الساخن إلى (A) وضعية الإغلاق
	لمدة تزيد (ⓘ) يكون مفتاح التحكم في وضعية إعداد القهوة على 60 ثانية	تقليل زمن إعداد القهوة
	أن تحاول الحصول على بخار لمدة تزيد على 180 ثانية	تقليل زمن التبخير
	أن تحاول تسخين الماء لمدة تزيد على 90 ثانية	تقليل زمن جريان الماء الساخن
	محاولة إعداد القهوة قبل وصول الماكينة إلى درجة حرارة التشغيل المناسبة	دع الماكينة تسخن (يعرض المقياس ☑)
	محاولة إطلاق البخار قبل وصول الماكينة إلى درجة حرارة التشغيل المناسبة	دع الماكينة تسخن (يعرض المقياس ☑)

#### إعادة التدوير

تجنب المشاكل البيئية والصحية الناجمة عن المواد الخطرة، يجب عدم التخلص من الأجهزة، والبطاريات القابلة لإعادة الشحن والبطاريات غير القابلة لإعادة الشحن التي تحمل علامة واحدة من هذه الرموز مع نفايات البلدية غير المصنفة. يجب دائماً التخلص من المنتجات الكهربائية والإلكترونية، وكذلك إذا أمكن، البطاريات القابلة لإعادة الشحن وغير القابلة لإعادة الشحن، في نقطة رسمية مناسبة لإعادة التدوير/تجميع المخلفات.

