

EW7T3362U



UK Пральна машина

Інструкція

ЗМІСТ

1. ІНФОРМАЦІЯ З ТЕХНІКИ БЕЗПЕКИ.....	3
2. ІНСТРУКЦІЇ З ТЕХНІКИ БЕЗПЕКИ.....	5
3. УСТАНОВКА.....	7
4. ОПИС ВИРОБУ.....	9
5. ПАНЕЛЬ КЕРУВАННЯ.....	10
6. РУЧКА ПЕРЕМИКАННЯ ТА КНОПКИ.....	12
7. ПРОГРАМИ.....	15
8. НАЛАШТУВАННЯ.....	21
9. ПЕРЕД ПЕРШИМ ВИКОРИСТАННЯМ.....	21
10. ЩОДЕННЕ КОРИСТУВАННЯ.....	21
11. ПОРАДИ І РЕКОМЕНДАЦІЇ.....	27
12. ДОГЛЯД ТА ЧИСТКА.....	29
13. ПОКАЗНИКИ СПОЖИВАННЯ.....	32
14. УСУНЕННЯ ПРОБЛЕМ.....	33
15. ТЕХНІЧНІ ДАНІ.....	36
16. ПРОБЛЕМА З ЖИВЛЕННЯМ ВІД МЕРЕЖИ	37
17. ЕКСПРЕС-ДОВІДНИКИ.....	37

МИ ДУМАЄМО ПРО ВАС

Дякуємо за придбання приладу Electrolux. Вибраний вами виріб є результатом поєднання багаторічного професійного досвіду та новітніх технологій. Оригінальний і стильний — сконструйований із думкою про вас. Користуючись ним, ви завжди отримуватимете найкращий результат. Ласкаво просимо у світ Electrolux.

Відвідайте наш веб-сайт, щоб:



Отримати поради з використання, брошури, інструкції з усунення несправностей, інформацію щодо сервісу та ремонту:

www.electrolux.com/support



Зареєструвати свій продукт для кращого обслуговування:

www.registerelectrolux.com



Придбати приладдя, витратні матеріали і оригінальні запчастини для вашого приладу:

www.electrolux.com/shop

ДОПОМОГА КЛІЄНТАМ ТА ОБСЛУГОВУВАННЯ

Рекомендується використовувати оригінальні запчастини.

При звертанні до сервісного центру необхідно мати наступну інформацію:

Модель, PNC, серійний номер.

Інформацію можна знайти у таблиці.

 **Увага!** Важлива інформація з техніки безпеки

 Загальна інформація й рекомендації

 Інформація щодо захисту навколишнього середовища

Може змінитися без оповіщення.

1. ⚠ ІНФОРМАЦІЯ З ТЕХНІКИ БЕЗПЕКИ

Перед установкою та експлуатацією приладу слід уважно прочитати інструкцію користувача. Виробник не несе відповідальності за травми або збитки через неправильне встановлення або використання. Інструкції з експлуатації слід зберігати в безпечному і доступному місці з метою користування в майбутньому.

1.1 Безпека дітей і вразливих осіб

- Діти від 8 років, особи з обмеженими фізичними, сенсорними чи розумовими здібностями та особи без відповідного досвіду та знань можуть користуватися цим приладом лише під наглядом або після отримання інструктажу стосовно безпечного користування приладом і пов'язаних ризиків.
- Діти у віці від 3 до 8 років та особи зі значними та складними обмеженими можливостями можуть залишатися поблизу приладу лише за умови постійного нагляду.
- Не слід залишати дітей до трьох років без постійного нагляду поблизу приладу.
- Не дозволяйте дітям гратися з приладом.
- Тримайте все пакування далеко від дітей і утилізуйте їх належним чином.
- Тримайте м'які засоби в недоступному для дітей місці.
- Не допускайте дітей чи домашніх тварин до приладу, коли його дверцята відчинені.
- Якщо прилад обладнано пристроєм захисту від доступу дітей, такий пристрій необхідно активувати.
- Дітям забороняється виконувати очищення чи роботи з обслуговування приладу, які можуть виконуватися користувачем, без нагляду.

1.2 Загальні правила безпеки

- Не змінюйте технічні специфікації цього приладу.
- Цей прилад призначено для використання в побутових і аналогічних сферах:
 - на кухнях магазинів, офісів та інших робочих установ;
 - клієнтами готелів, мотелів та інших житлових приміщень;
 - зонах для спільного користування в багатоквартирних будинках і пральнях.
- Не перевищуйте максимальний обсяг завантаження 6 кг (див. розділ «Таблиця програм»).
- Робочий тиск води на впуску води від випускного патрубку повинен становити від 0,5 бар (0,05 МПа) до 8 бар (0,8 МПа).
- Подбайте про те, щоб килим, килимок або інше підлогове покриття не закривало вентиляційні отвори в основі приладу.
- Прилад слід під'єднати до водопроводу за допомогою набору нових шлангів із комплекту або набору нових шлангів, що постачається авторизованим сервісним центром.
- Повторно використовувати набір старих шлангів не можна.
- У разі пошкодження електричного кабелю його має замінити представник виробника або його авторизованого сервісного центру чи інша кваліфікована особа. Робити це самостійно забороняється, оскільки існує небезпека ураження електричним струмом.
- Перш ніж виконувати технічне обслуговування, вимкніть пристрій і вийміть вилку з розетки.
- Не використовуйте струмінь води та/або пари високого тиску для очищення приладу.
- Витріть прилад вологою тканиною. Застосовуйте лише нейтральні миючі засоби. Не використовуйте

абразивні засоби, жорсткі серветки для очищення, розчинники або металеві предмети.

2. ІНСТРУКЦІЇ З ТЕХНІКИ БЕЗПЕКИ

2.1 Встановлення



Установка повинна відповідати відповідним нормативам країни.

- Видаліть усі транспортувальні болти та пакувальні матеріали, в тому числі гумову втулку з пластиковою прокладкою.
- Тримайте транспортні болти в безпечному місці. Для перевезення приладу ці болти необхідно буде знов установити, щоб зафіксувати барабан для запобігання пошкодженню внутрішніх компонентів.
- Будьте обережні під час переміщення приладу, оскільки він важкий. Використовуйте захисні рукавички та взуття, що постачається в комплекті.
- Дотримуйтеся інструкцій зі встановлення, що постачаються разом із приладом.
- Не встановлюйте й не використовуйте пошкоджений прилад.
- Не встановлюйте прилад і не використовуйте його у приміщеннях, де температура може опуститися нижче 0°C або де погодні явища можуть впливати на його роботу.
- Поверхня підлоги, на якій буде встановлено прилад, повинна бути рівною, нерухомою, чистою та термостійкою.
- Переконайтеся, що повітря може вільно циркулювати між приладом і підлогою.
- Установивши прилад у місце постійної експлуатації, за допомогою спиртового рівня переконайтеся в тому, що він правильно вирівняний. У разі необхідності відрегулюйте ніжки, щоб вирівняти його.

- Не встановлюйте прилад безпосередньо над зливним отвором у підлозі.
- Не розпилюйте воду на прилад та не піддавайте його надмірній вологості.
- Не встановлюйте прилад у місцях, де не можна повністю відкрити кришку приладу.
- Не підставляйте під прилад закриту ємність для збору води на випадок можливого протікання. Звертайтеся до авторизованого сервісного центру по інформацію про приладдя, яке дозволяється використовувати.

2.2 Під'єднання до електромережі



ПОПЕРЕДЖЕННЯ!

Існує ризик займання та ураження електричним струмом.

- Прилад повинен бути заземленим.
- Завжди використовуйте правильно встановлену протиударну розетку.
- Переконайтеся в тому, що параметри на табличці з технічними даними сумісні з електричними параметрами електроживлення від мережі.
- Не використовуйте розгалужувачі, перехідники й подовжувачі.
- Будьте обережні, аби не пошкодити штепсельну вилку та кабель. Якщо кабель живлення потребує заміни, зверніться до нашого сервісного центру.
- Вставляйте штепсельну вилку в розетку електроживлення лише після закінчення установки. Переконайтеся, що після установки є вільний доступ до розетки електроживлення.
- Не торкайтеся кабелю живлення чи штепсельної вилки вологими руками.

- Не тягніть за кабель живлення, щоб відключити прилад з мережі. Завжди вимикайте, витягаючи штепсельну вилку.

2.3 Підключення до водопроводу

- Не допускайте пошкодження шлангів.
- Перед тим, як під'єднати прилад до нових труб або труб, що не використовувалися тривалий час, чи якщо проводилися ремонтні роботи або встановлювалися нові пристрої (лічильники води тощо), спустіть воду, доки вона не буде чистою й прозорою.
- Під час першого використання приладу й після першого використання переконайтеся у відсутності видимих витоків води.
- Не користуйтеся подовжувальним шлангом, якщо впускний шланг занадто короткий. Зверніться до авторизованого сервісного центру, щоб замінити впускний шланг.
- При розпакуванні приладу зі зливного шлангу може витікати вода. Це відбувається через тестування приладу на заводі з використанням води.
- Зливний шланг можна подовжити щонайбільше до 400 см. Звертайтеся до авторизованого сервісного центру для отримання іншого зливного шлангу та подовжувача.
- Переконайтеся, що після установки є вільний доступ до крану.

2.4 Користування



ПОПЕРЕДЖЕННЯ!

Існує ризик отримання травм, ураження електричним струмом, пожежі, опіків або пошкодження приладу.

- Дотримуйтеся інструкцій з безпеки, що зазначені на упаковці миючого засобу.

- Не кладіть усередину приладу, поряд із ним або на нього легкозаймисті речовини чи предмети, змочені в легкозаймистих речовинах.
- Не періть речі, сильно забруднені олією, мастилом або іншими жирними речовинами. Це може призвести до пошкодження деталей пральної машини. Такі речі слід попередньо випрати вручну, перш ніж завантажувати їх до пральної машини.
- Подбайте про те, щоб у близьні не залишалося металевих предметів.

2.5 Сервіс

- Для ремонту приладу звертайтеся до авторизованого сервісного центру.
- Використовуйте лише оригінальні запасні частини.

2.6 Утилізація



ПОПЕРЕДЖЕННЯ!

Існує небезпека задушення.

- Від'єднайте прилад від електромережі та водопостачання.
- Відріжте кабель електричного живлення близько до приладу та утилізуйте його.
- Зніміть фіксатор дверцят, щоб унеможливити зачинення дверцят, якщо діти або домашні тварини опиняться всередині барабана.
- Утилізуйте прилад відповідно до місцевих вимог з утилізації відпрацьованого електричного й електронного обладнання (Директива WEEE).

Цей продукт по змісту небезпечних речовин відповідає вимогам Технічного регламенту обмеження використання деяких небезпечних речовин в електричному та електронному обладнанні (постанова Кабінету Міністрів України №1057 від 3 грудня 2008р.)

3. УСТАНОВКА



ПОПЕРЕДЖЕННЯ!

Див. розділи з інформацією щодо техніки безпеки.

3.1 Розпакування та розміщення

1.

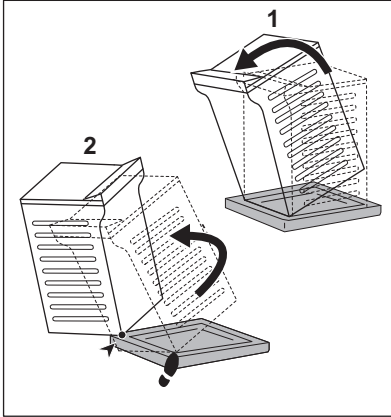

2.

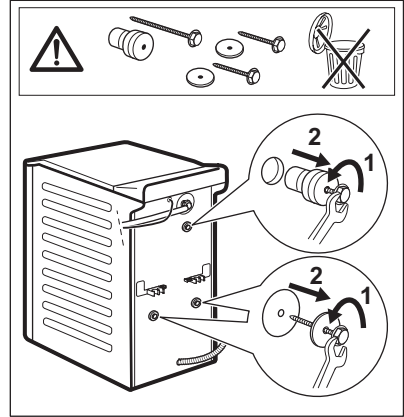

3.

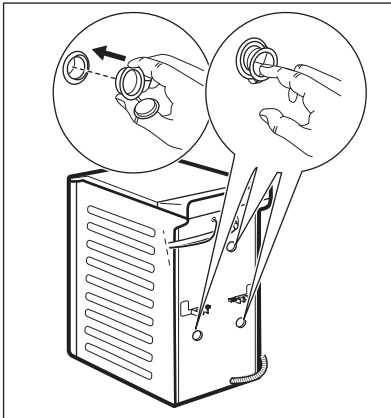

4.

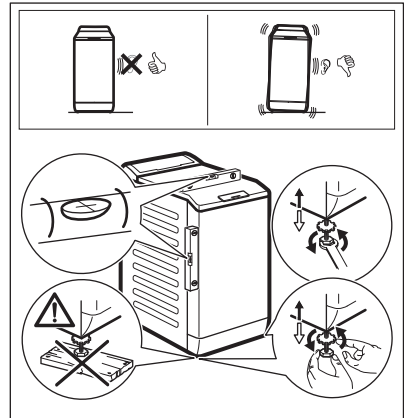

Рекомендуємо зберегти пакувальні матеріали та транспортувальні болти для перевезення приладу в майбутньому.

Правильне регулювання рівня приладу запобігає вібрації, шуму та руху приладу під час роботи.



ПОПЕРЕДЖЕННЯ!

Не підкладайте картонні, дерев'яні чи подібні матеріали під ніжки приладу для регулювання його рівня.

3.2 Впускний шланг

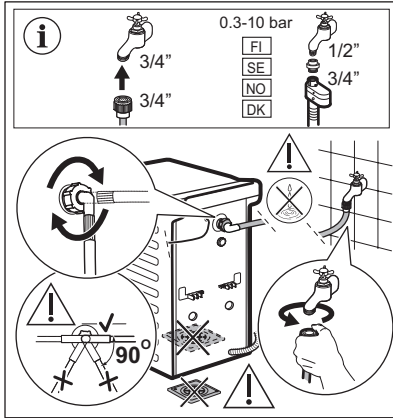

Акcesуари, що постачаються в комплекті з приладом, можуть відрізнятись залежно від моделі.



Переконайтеся у тому, що шланги не пошкоджені, а з'єднання герметичні. Не користуйтеся подовжувальним шлангом, якщо впускний шланг занадто короткий. Зверніться до сервісного центру, щоб замінити впускний шланг.

3.3 Злив води

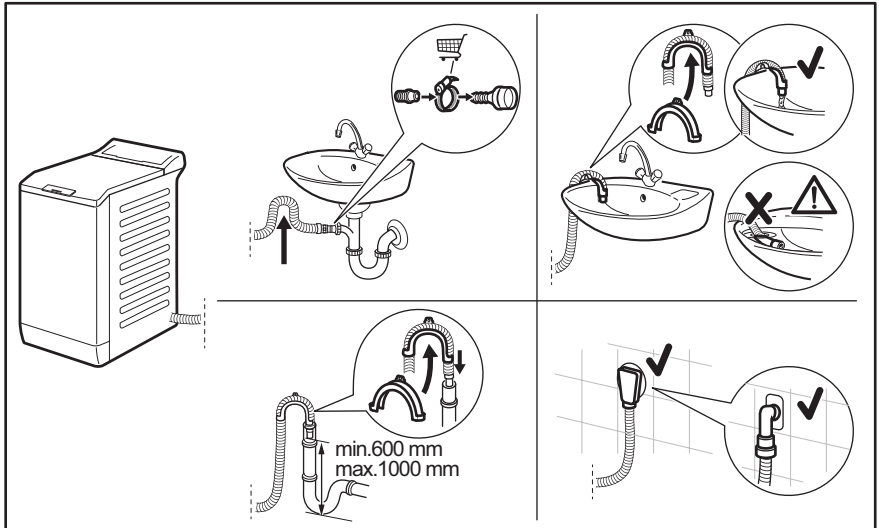

Шланг для зливу води повинен знаходитися на висоті не менше 600 мм і не більше 1000 мм.

Зливний шланг можна подовжити щонайбільше до 4000 мм. Звертайтеся до авторизованого сервісного центру для отримання іншого зливного шлангу та подовжувача.

4. ОПИС ВИРОБУ

4.1 Спеціальні функції

Ваша нова пральна машина відповідає всім сучасним вимогам до ефективного прання білизни при низькому споживанні води, електроенергії та миючого засобу, і дбає про вашу білизну.

- Завдяки опції **Додаткове пом'якш.** пом'якшувач для тканин рівномірно розподіляється по білизні та глибоко проникає у волокна тканин, сприяючи ідеальній м'якості.

- Пара становить собою швидкий та легкий спосіб освіжити одяг. Лагідні програми пропарювання видаляють запахи та знижують кількість складок на тканині. Прасування буде набагато легшим!
- Система **SteamCare System** автоматично адаптує тривалість програми до завантаженої в барабан білизни для досягнення ідеальних результатів прання за мінімальний час.

4.2 Огляд приладу

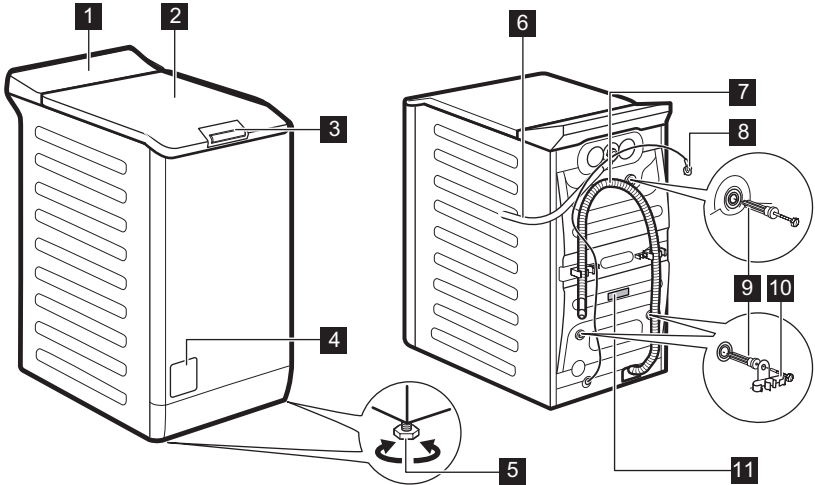

1 Панель керування

2 Кришка

3 Ручка відкриття кришки

4 Фільтр зливного насоса

5 Ніжки для вирівнювання приладу

6 Шланг подачі води

7 Зливний шланг

8 Кабель живлення

9 Транспортувальні болти

10 Опора для шлангу

11 Табличка з технічними даними

5. ПАНЕЛЬ КЕРУВАННЯ



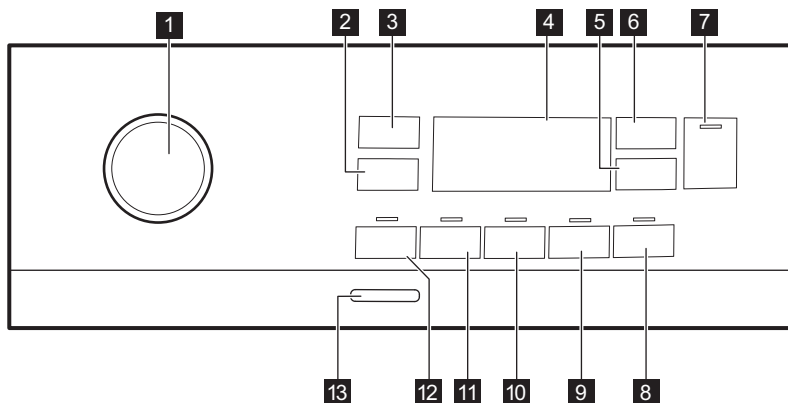



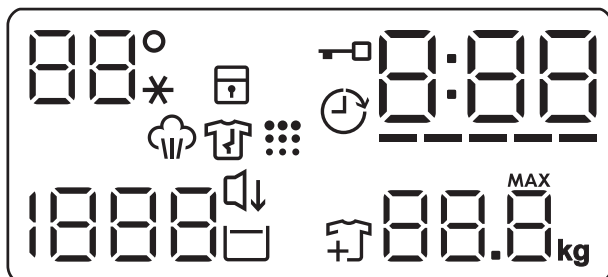

5.1 Опис панелі керування



- | | |
|--|---|
| 1 Перемикач програм | 9 Сенсорна кнопка Додаткове пом'якш. |
| 2 Сенсорна кнопка опцій скорочення швидкості Віджим | 10 Сенсорна кнопка Додаткове полоск. |
| 3 Сенсорна кнопка Темп. | 11 Сенсорна кнопка Плями |
| 4 Дисплей | 12 Сенсорна кнопка Попереднє прання |
| 5 Сенсорна кнопка Відклад. старт | 13 Кнопка Увімкн./Вимкн. |
| 6 Сенсорна кнопка Регулюв. часу | |
| 7 Старт/Пауза Сенсорна кнопка ▶ | |
| 8 Сенсорна кнопка + Пара | |

5.2 Дисплей



88° --*	Зона температури: Індикатор температури Індикатор холодної води
	Індикатор функції захисту від доступу дітей.
	Індикатор відкладеного запуску.
	Індикатор блокування кришки
000	Цифровий індикатор може показувати наступне. <ul style="list-style-type: none"> • Тривалість програми (напр., 2:40). • Тривалість відкладеного запуску (напр., 2h). • Закінчення циклу (000). • Код попередження (напр., E20).
-----	Індикатор рівня Time Manager.
88.8 ^{max} kg	Індикатор максимальної ваги білизни.
	Індикатор додавання речей. Світиться на початку фази прання, коли користувач може поставити прилад на паузу та додати білизну.
	Індикатор очищення барабану.
	Індикатор Дуже тихо.
	Індикатор полоскання без зливу.
1888 - - -	Зона віджимання: Індикатор швидкості віджимання Індикатор опції «Без віджимання». Фазу віджимання вимкнено.
	Індикатор фази пропарювання.
	Індикатор фази антизмінання.

6. РУЧКА ПЕРЕМИКАННЯ ТА КНОПКИ

6.1 Вступ



Деякі опції/функції недоступні для всіх програм прання. Перевірте сумісність опцій/функцій та програм прання за таблицею програм. Деякі опції/функції є взаємовиключними. В такому випадку прилад не дозволить обрати разом несумісні опції/функції.

6.2 Увімкн./Вимкн.

Натисніть на цю кнопку і утримуйте її протягом декількох секунд, щоб увімкнути або вимкнути прилад. При увімкненні або вимкненні приладу чути два різних звуки.

Оскільки функція Stand-by автоматично вимикає прилад через декілька хвилин для зниження споживання електроенергії, може знадобитися повторне увімкнення приладу.

Для отримання детальної інформації, див. параграф «Режим очікування» в розділі «Щоденне користування».

6.3 Темп.

Після встановлення програми прання прилад автоматично пропонує температуру за промовчанням.

Торкайтеся цієї кнопки декілька разів, доки на дисплеї не відобразиться значення бажаної температури.

Коли на дисплеї відображаються індикатори _ _ *, прилад не нагріває воду.

6.4 Віджим

Після встановлення програми прилад автоматично обирає максимальну швидкість віджимання, крім програми Денім. Ця опція дозволяє змінити швидкість віджимання, встановлену за промовчанням.

Торкайтеся цієї кнопки декілька разів для

- **Зменшення швидкості віджимання.** На дисплеї відображаються лише швидкості віджимання доступні для встановленої програми.

- **Додаткові опції віджимання Без віджиму** — — —.

Встановлюйте цю опцію для того, щоб вимкнути всі фази віджимання. Прилад виконує лише фазу зливання обраної програми прання. Встановіть цю опцію для дуже делікатних виробів. У деяких програмах прання під час фази полоскання використовується більше води

- Увімкніть опцію **Полоскання без зливу**

Остаточне віджимання не виконується. Вода, що була залита після останнього полоскання, не зливається, що дозволяє запобігти утворенню складок на білизні. Після завершення програми прання вода залишається в барабані.

На дисплеї відображається індикатор . Кришка залишається заблокованою, а барабан регулярно обертається, щоб зменшити кількість складок на білизні. Щоб розблокувати кришку, необхідно злити воду.

При торканні кнопки Старт/Пауза

прилад виконує фазу віджимання та зливає воду.



Прилад автоматично зливає воду приблизно через 18 годин.

- Увімкнення опції **Дуже тихо** . Проміжне та остаточне віджимання скасовується, і програма закінчується з водою у барабані. Це допомагає зменшити кількість складок на білизні. На дисплеї відображається індикатор . Кришка залишається заблокованою. Барабан регулярно обертається, щоб зменшити

кількість складок. Щоб розблокувати кришку, необхідно злити воду.

Оскільки програма дуже тиха, вона підходить для використання у нічний час, коли доступні дешевші тарифи на електроенергію. В деяких програмах полоскання виконуватиметься з використанням більшої кількості води.

При торканні кнопки Старт/Пауза▶|| прилад виконує лише фазу зливу.

-  Прилад автоматично зливає воду приблизно через 18 годин.

6.5 Попереднє прання

За допомогою цієї опції можна додати до програми прання фазу попереднього прання.

Над сенсорною кнопкою засвітяться відповідний індикатор.

- Використовуйте цю опцію, щоб додати фазу попереднього прання при 30°C перед фазою основного прання.
Ця опція рекомендована для дуже забрудненого одягу, особливо, якщо він містить пісок, пил, бруд та інші тверді часточки.

-  Ці опції можуть збільшити тривалість програми.

6.6 Плями

Торкніться цієї кнопки, щоб додати до програми фазу виведення плям.

Над сенсорною кнопкою засвітяться відповідний індикатор.

Використовуйте цю опцію для білизни із стійкими плямами.

При встановленні цієї опції додайте засіб для видалення плям у відділення .

-  Ця опція збільшує тривалість програми. Ця опція не застосовується під час прання при температурі нижче 40°C.

6.7 Постійна Додаткове полоск.

За допомогою цієї опції можна додати декілька додаткових циклів полоскання відповідно до обраної програми прання.

Використовуйте цю опцію для прання речей людей, які мають алергію на миючі засоби, та осіб з чутливою шкірою.

-  Ця опція збільшує тривалість програми.

Над сенсорною кнопкою засвітяться відповідний індикатор та світлитиметься постійно під час наступних циклів, доки опцію не буде деактивовано.

6.8 Постійна Додаткове пом'якш.

Встановіть цю опцію для оптимального розподілу пом'якшувача тканин та підвищення м'якості білизни.

Рекомендується при використанні пом'якшувача тканин.

-  Ця опція збільшує тривалість програми.

Над сенсорною кнопкою засвітяться відповідний індикатор та світлитиметься постійно під час наступних циклів, доки опцію не буде деактивовано.



6.9 + Пара

Торкніться цієї кнопки, щоб налаштувати рівень пари. Опція доступна лише для програм із функцією пари. Тривалість парової фази змінюється відповідно до вашого вибору.

6.10 Відклад. старт

За допомогою цієї опції можна відкласти запуск програми на більш зручний час.

Торкайтеся кнопки до встановлення часу, на який слід відкласти запуск. Час збільшується покроково на період від 1 до 20 годин.

На дисплеї відображається індикатор  і вибране значення затримки. Після натиснення кнопки Старт/Пауза  прилад починає зворотний відлік, і кришку заблоковано.

6.11 Регулюв. часу

За допомогою цієї опції можна скоротити тривалість програми в залежності від обсягу завантаження білизни та ступеня її забруднення.

Коли налаштовано програму прання, на дисплеї відображається тривалість її виконання за промовчанням та рисики -----.

Торкніться кнопки Регулюв. часу для скорочення тривалості програми відповідно до ваших потреб. На дисплеї відобразиться нова тривалість програми, а кількість рисок відповідно скоротиться:

----- підходить для повного завантаження одягу з середнім ступенем забруднення.

---- — швидкий цикл для повного завантаження одягу з низьким ступенем забруднення.

-- — дуже швидкий цикл для невеликого обсягу завантаження (макс. половина рекомендованого завантаження).

- — найкоротший цикл для освіження невеликої кількості білизни.

Регулюв. часу доступний лише з програмами з таблиці.

індикатор	Бавовна	Бавовна Еко 	Синтетика
----- 1)	■	■	■

індикатор	Бавовна	Бавовна Еко 	Синтетика
-----	■	■	■
----	■	■	■
--	■	■	■
-	■	■	■

1) Тривалість за промовчанням для всіх програм.

Регулюв. часу з паровими програмами

При встановленні парової програми ця кнопка дозволяє обирати три рівні пари, а тривалість програми відповідно скорочується:

- ---- : максимальний.
- -- : середній.
- - : мінімальний.



 У деяких приладах тривалість програми скорочується без відображення рисочок.



6.12 Старт/Пауза

Торкніться кнопки Старт/Пауза , щоб запустити прилад, поставити його на паузу або припинити програму, що виконується.





7. ПРОГРАМИ

7.1 Таблиця програм

Програма Температура за промов- чанням Діапазон температур	Розра- хункова швид- кість від- жимання Діапазон швидко- сті віджи- мання	Мак- си- маль- не заван- тажен- ня	Опис програми (Тип завантаження й рівень забруднен- ня)
Програми прання			
Бавовна 40 °С 90 °С - холод- не прання	1300 об/хв (1300- 400 об/хв)	6 кг	Білі та кольорові бавовняні вироби. Речі з середнім, високим та низьким ступенем забруднення.
 Бавовна Еко ¹⁾ 40 °С 60 °С - 40 °С	1300 об/хв (1300- 400 об/хв)	6 кг	Біла й нелинюча бавовна. Речі середньо- го рівня забрудненості. Рівень енергоспо- живання зменшується, а час виконання програми прання збільшується, забезпе- чуючи відмінні результати прання.
Синтетика 40 °С 60 °С – холод- не прання	1200 об/хв (1200- 400 об/хв)	3 кг	Вироби з синтетичних або змішаних тка- нин. Речі середнього рівня забрудненості.
Тонкі тканини 30 °С 40 °С - холод- не прання	1200 об/хв (1200- 400 об/хв)	2 кг	Делікатні тканини, наприклад, акрил, ві- скоза та вироби із змішаних тканин, які вимагають більш м'якого прання. Одяг із середнім та слабким рівнем забруднення.
Програми пропарювання 			

Програма Температура за промов- чанням Діапазон температур	Розра- хункова швид- кість від- жимання Діапазон швидко- сті віджи- мання	Мак- си- маль- не заван- тажен- ня	Опис програми (Тип завантаження й рівень забруднен- ня)
 Пара		1 кг	<p>Програма пропарювання для виробів з бавовни та синтетики.Пара може використуватися для сухої²⁾, випраної білизни або речей, які одягали один раз. Ця програма усуває зморшки та запахи³⁾, а також розслаблює волокна. Після завершення програми одразу витягніть білизну з барабана. Після використання програми пропарювання випрасувати одяг дуже легко. Не використовуйте миючі засоби. У разі необхідності видаліть плями шляхом прання або за допомогою спеціального засобу місцевого застосування. Парові програми не призначені для гігієнічної обробки білизни. Не налаштовуйте парову програму для таких типів одягу:</p> <ul style="list-style-type: none"> • білизни, не придатної для сушіння в машині; • усіх речей із пластиковими, металевими, дерев'яними або іншими подібними елементами;
 Кашемір з парою		1 кг	<p>Вовна і кашемір. Коротка програма для освіження без прання максимум 1 кг вовни і кашеміру, придатних для машинного і ручного прання. При обробці менших завантажень тривалість програми може бути знижена за допомогою опції Регулюв. часу.</p> <p> ПОПЕРЕДЖЕННЯ! Не використовуйте цю програму з вовняними речами, позначеними етикеткою «лише сухе чищення».</p>
Спеціальні програми			
Віджим/Злив	1300 об/хв (1300- 400 об/хв)	6 кг	Усі типи тканин, крім виробів з вовни та делікатних тканин. Віджимання білизни і зливання води з барабана.

Програма Температура за промов- чанням Діапазон температур	Розра- хункова швид- кість від- жимання Діапазон швидко- сті віджи- мання	Мак- си- маль- не заван- тажен- ня	Опис програми (Тип завантаження й рівень забруднен- ня)
Полоскання	1300 об/хв (1300- 400 об/хв)	6 кг	Усі типи тканин, крім виробів з вовни і делікатних тканин. Програма для поло- скання і віджимання білизни. Швидкість від- жимання за промовчанням — використо- вується для програм прання бавовни. Знизьте швидкість віджимання залежно від типу білизни. За потреби встановіть опцію Додаткове полоск., аби додати цикли поло- скання. Якщо налаштовано низьку швид- кість віджимання для програми полоскання, здійснюється делікатне полоскання і вико- нується короткий цикл віджимання.
Додаткові програми прання			
Пухові Куртки 40 °С 60 °С – холод- не прання	800 об/хв (800- 400 об/хв)	2 кг	Спеціальна програма для прання однієї пу- хової куртки, синтетичної або пухової ковдри, покривала тощо.
Швидко 14 хв. 30 °С	800 об/хв (800- 400 об/хв)	1,5 кг	Вироби з синтетичних і змішаних тканин. Вироби з низьким ступенем забруднення та речі, які потрібно освіжити.
Спорт 30 °С 40 °С - холод- не прання	1200 об/хв (1200- 400 об/хв)	3 кг	Спортивний одяг зі змішаних тканин. Ви- роби з низьким ступенем забруднення або речі, які потрібно освіжити.

Програма Температура за промов- чанням Діапазон температур	Розра- хункова швид- кість від- жимання Діапазон швидко- сті віджи- мання	Мак- си- маль- не заван- тажен- ня	Опис програми (Тип завантаження й рівень забруднен- ня)
 Куртки 30 °С 40 °С - холод- не прання	1200 об/хв (1200- 400 об/хв)	2 кг ⁴⁾ 1 кг ⁵⁾	 Не використовуйте пом'якшувачі для тканин, а також переконайтеся, що в дозаторі для миючих засобів немає залишків пом'якшувача.
<p>Синтетичний спортивний одяг.Ця програма призначена для лагідного прання сучасного верхнього спортивного одягу, а також підходить для одягу для занять у спортзалі, поїздок на велосипеді, бігу та подібного спортивного одягу. Рекомендоване завантаження білизни 2 кг.</p>			
<p>Водонепроникні, водонепроникні-дишаючі тканини та тканини з водовідштовхуючими властивостями.Ця програма також може використовуватись в якості циклу відновлення водонепроникних властивостей тканин з водовідштовхуючим покриттям. Для виконання циклу відновлення водовідштовхуючих властивостей, виконайте наступні дії.</p>			
<ul style="list-style-type: none"> • Додайте миючий засіб у відділення . • Залийте спеціальний засіб для відновлення водовідштовхуючих властивостей для тканин у відділення для пом'якшувача лотка для миючих засобів . • Зменшіть завантаження білизни до 1 кг. 			
<p> Для досягнення найкращого результату відновлення водовідштовхуючих властивостей висушіть одяг у сушильній машині, встановивши програму сушіння Куртки (за її наявності та якщо інформація щодо догляду на етикетці виробу дозволяє сушіння у машині).</p>			

Програма Температура за промов- чанням Діапазон температур	Розра- хункова швид- кість від- жимання Діапазон швидко- сті віджи- мання	Мак- си- маль- не заван- тажен- ня	Опис програми (Тип завантаження й рівень забруднен- ня)
Денім 30 °С 40 °С - холод- не прання	800 об/хв (1200- 400 об/хв)	2 кг	Спеціальна програма для джинсового одягу з делікатною фазою прання для зведення до мінімуму вицвітання кольору та утворення плям. Для кращого догляду рекомендується знизити обсяг речей, що завантажуються в машину.
 Вовна/Шовк 40 °С 40 °С - холод- не прання	1200 об/хв (1200- 400 об/хв)	1,5 кг	Вироби з вовни, призначені для прання у пральних машинах і для ручного прання, а також інші вироби з позначкою «ручне прання»⁶⁾.









1) Стандартні програми для показників споживання, зазначених на ярлику щодо енергоспоживання. Згідно з положенням 1061/2010, цими програмами є «Стандартна програма для бавовни 60°C» і «Стандартна програма для бавовни 40°C» відповідно. Використання цих програм є найбільш ефективним з огляду на сумарне споживання електроенергії та води для прання виробів з бавовни з середнім ступенем забруднення.



Температура води під час виконання фази прання може відрізнятись від температури, заявленої для обраної програми.

- 2) За умови встановлення програми пропарювання з сухою білизною наприкінці циклу білизна може бути вологою. Залиште одяг сушитися у розправленому вигляді протягом 10 хвилин.
- 3) Програма пропарювання не усуває сильні запахи.
- 4) Програма прання.
- 5) Програма прання та фаза відновлення водовідштовхуючих властивостей.
- 6) Під час виконання цього циклу барабан обертається повільно для того, щоб забезпечити делікатне прання. Може здаватися, що барабан не обертається або обертається неналежним чином.

Сумісність опцій програм

Програма	Віджим				Попереднє прання ¹⁾	Плями ²⁾	Додаткове полоск.	Додаткове пом'якш.	+ Пара ²⁾	Відклад. старт	Регулюв. часу
Бавовна	■	■	■	■	■	■	■	■	■	■	■
Бавовна Еко 	■	■	■		■	■	■	■	■	■	■
Синтетика	■	■	■	■	■	■	■	■	■	■	■
Тонкі тканини	■	■	■	■			■	■		■	
 Пара										■	■
 Кашемір з парю										■	■
Віджим/Злив	■	■ ³⁾								■	
Полоскання	■	■	■				■			■	
Пухові Куртки	■	■						■		■	
Швидко 14 хв.	■	■	■							■	
Спорт	■	■	■		■		■			■	
Куртки 	■	■	■				■			■	
Денім	■	■	■	■		■	■	■	■	■	
Вовна/Шовк  	■	■	■							■	

1) Попереднє прання і Плями не можна вибрати разом.

2) Ця опція недоступна при температурах нижче 40°C.

3) Якщо встановлено опцію «Без віджимання», прилад здійснює лише зливання води.

7.2 Woolmark Apparel Care - Зелений



Цикл прання вовняних речей у цій машині було схвалено компанією Woolmark для прання виробів із вовни, що мають на етикетці символ «ручне прання», за умови дотримання інструкцій, наданих виробником цієї пральної машини. Дотримуйтеся інструкцій щодо сушіння та інших інструкцій щодо прання, зазначених на етикетці виробу. M1734
Символ Woolmark — є сертифікаційним знаком у багатьох країнах.

8. НАЛАШТУВАННЯ

8.1 Звукові сигнали

Прилад може видавати різні звукові сигнали, які вмикаються у наступних випадках.

- Увімкнення приладу (спеціальний короткий сигнал).
- Вимкнення приладу (спеціальний короткий сигнал).
- Торкання кнопок (звук клацання).
- Неправильний вибір (3 короткі сигнали).
- Завершення програми (послідовність звуків протягом приблизно 2 хвилин).
- Несправність приладу (послідовність звуків протягом приблизно 5 хвилин).

Для **деактивації/активації** звукових сигналів, коли програму завершено, одночасно натисніть та утримуйте протягом 2 секунд кнопку Попередне

прання і кнопку Плями. На дисплеї відображається On/Off



Якщо звукові сигнали деактивовано, вони будуть застосовуватися лише в разі несправності приладу.

8.2 Захист від доступу дітей

Ця функція не дозволяє дітям гратись з панеллю керування.

Щоб **увімкнути/вимкнути** цю опцію, утримуйте кнопку + Пара, доки  **засвітиться/згасне** на дисплеї.

Прилад використовуватиме цю опцію за промовчанням після його вимкнення.

Функція захисту від доступу дітей може бути недоступною протягом декількох секунд після увімкнення приладу.

9. ПЕРЕД ПЕРШИМ ВИКОРИСТАННЯМ

1. Переконайтеся в наявності електроживлення та в тому, що водопровідний кран відкрито.
2. Налийте невелику кількість миючого засобу у відділення, позначене .
3. Установіть і запустіть програму для прання бавовни при найвищій температурі без білизни в барабані.
Це видалить увесь можливий бруд із барабана та бака.

10. ЩОДЕННЕ КОРИСТУВАННЯ



ПОПЕРЕДЖЕННЯ!

Див. розділи з інформацією щодо техніки безпеки.

10.1 Увімкнення приладу

1. Вставте вилку в розетку.

2. Відкрийте водопровідний кран.
3. Натисніть кнопку Увімкн./Вимкн., щоб увімкнути прилад.
Лунає коротка мелодія.

10.2 Завантаження білизни

1. Відкрийте кришку приладу.
2. Натисніть кнопку **A**.

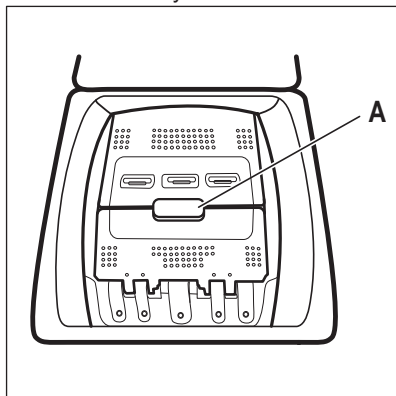

Барабан відкривається автоматично.

3. Одна за одною завантажте речі в барабан.

4. Струшуйте речі, перш ніж класти їх у прилад.

Переконайтеся, що в барабан не завантажено надто багато білизни.

5. Закрийте барабан та кришку.



УВАГА

Перш ніж закрити кришку приладу, переконайтесь, що барабан закрито правильно.

10.3 Відділення для мюючого засобу. Використання мюючого засобу та добавок

1. Відміряйте необхідну кількість мюючого засобу і кондиціонера для тканин.
2. Помістіть мюючий засіб і кондиціонер у відповідні відділення.



Завжди дотримуйтеся інструкцій, наведених на упаковці мюючих засобів.

	<p>Відділення для миючого засобу для фази попереднього прання. MAX — максимальний рівень засобу для прання (рідкого чи порошкового). Якщо вибрано програму для видалення плям, додайте миючий засіб (порошковий або рідкий).</p>
	<p>Відділення для миючого засобу для фази прання. MAX — максимальний рівень засобу для прання (рідкого чи порошкового).</p>
	<p>Відділення для рідких добавок (кондиціонер для тканини, крохмаль). M — максимальний рівень, до якого можна наливати рідкі добавки.</p>
	<p>Відкидна кришка для порошкового чи рідкого миючого засобу.</p>

10.4 Рідкий або порошковий миючий засіб

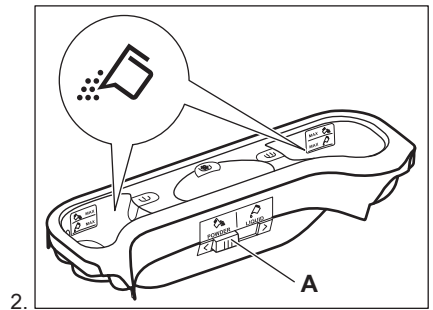
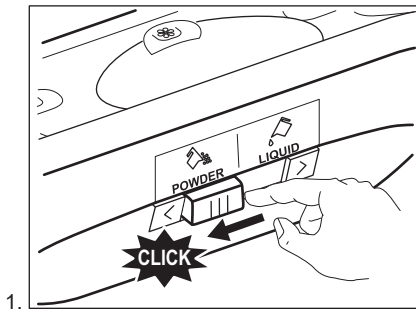

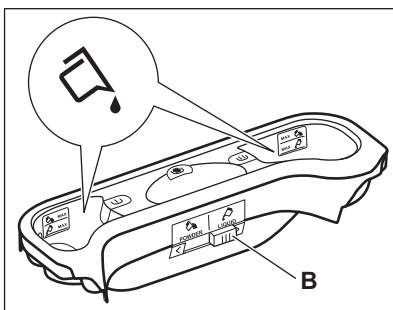
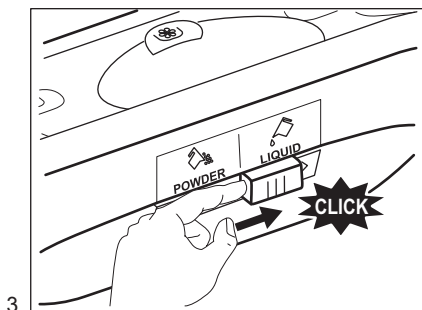

3. Положення **A** для порошкового миючого засобу (заводське налаштування).
 4. Положення **B** для рідкого миючого засобу.



Використання рідкого прального засобу:

- Не користуйтеся гелевими або густими рідкими миючими засобами.
- Не наливайте рідину вище максимальної позначки.
- Не налаштовуйте функцію відкладеного запуску.

10.5 Встановлення програми

1. Поверніть перемикач програм, щоб обрати бажану програму прання.

Мигтить індикатор кнопки Старт/Пауза



На дисплеї відображається орієнтовна тривалість програми.

2. Щоб змінити температуру та/або швидкість віджимання, торкніться відповідних кнопок.
3. За бажанням встановіть одну або декілька опцій, торкнувшись відповідних кнопок. На дисплеї засвіяться відповідні індикатори, а задана інформація відповідно зміниться.



У випадку, якщо **не можливо** встановити бажану опцію, лунає звуковий сигнал і на дисплеї відображається

10.6 Запуск програми

Торкніться кнопки Старт/Пауза

Щоб розпочати виконання програми. Коли індикатор кнопки вимкнено або не мигтить (напр., перемикач програм знаходиться у неправильному

положенні), програму запустити неможливо.

Відповідний індикатор припинить блимати та почне світитися постійно.

Програма запускається, і кришка блокується. На дисплеї

відображається індикатор



Протягом короткого часу, поки прилад наповнюється водою, може працювати зливний насос.

10.7 Запуск програми з функцією відкладеного запуску

1. Торкніться кнопки Відклад. старт декілька разів, доки на дисплеї не відобразиться час, на який ви хочете відкласти запуск. На дисплеї індикатор показує





2. Торкніться кнопки Старт/Пауза
- Кришка приладу блокується і починається зворотний відлік часу до відкладеного пуску. На дисплеї

відображається індикатор

Після закінчення зворотного відліку автоматично запускається програма.



Скасування відкладеного пуску після початку зворотного відліку

Щоб скасувати відкладений пуск, виконайте наведені далі дії.

1. Торкніться кнопки Старт/Пауза , щоб перевести прилад у режим паузи. Блимає відповідний індикатор.
2. Торкніться кнопки Відклад. старт декілька разів, доки на дисплеї не відобразиться , а індикатор  не згасне.
3. Торкніться кнопки Старт/Пауза , знову, щоб запустити програму негайно.

Зміна відкладеного пуску після початку зворотного відліку

Щоб змінити відкладений пуск, виконайте наступні дії.

1. Торкніться кнопки Старт/Пауза , щоб перевести прилад у режим паузи. Блимає відповідний індикатор.
2. Торкніться кнопки Відклад. старт декілька разів, доки на дисплеї не відобразиться час, на який ви хочете відкласти запуск.
3. Торкніться кнопки Старт/Пауза , знову, щоб розпочати новий зворотний відлік.

10.8 Визначення завантаження SteamCare System



Після торкання кнопки Старт/Пауза 

1. Система SteamCare System починає визначення ваги завантаженої білизни для розрахунку реальної тривалості програми. Під час цієї фази смужки Time Manager , розташовані під цифрами часу, відтворюють просту анімацію.

2. Приблизно через 15-20 хвилин смужки Time Manager зникають і відображається нова тривалість циклу. Прилад автоматично адаптує тривалість програми відповідно до завантаження для досягнення ідеальних результатів прання за мінімальний час.

10.9 Переривання програми та зміна опцій

Коли програма виконується, можна змінити **лише деякі** опції:

1. Торкніться кнопки Старт/Пауза . Блимає відповідний індикатор.
2. Змініть опції. Інформація на дисплеї змінюється відповідно.
3. Знову торкніться кнопки Старт/Пауза .

Програма прання продовжується.



10.10 Скасування програми, що виконується

1. Натисніть кнопку Увімкн./Вимкн., щоб скасувати програму та вимкнути прилад.
2. Натисніть кнопку Увімкн./Вимкн. знову, щоб увімкнути прилад.





Якщо функція системи SensiCare виконана, і прилад почав заповнюватися водою, нова програма починається **без повторення фази системи SensiCare**. Вода і миючий засіб не зливаються з метою уникнення марних витрат.



Існує також альтернативний спосіб скасування:

1. Поверніть перемикач у положення «Скинути» .
2. Зачекайте 1 секунду. На дисплеї з'являється . Тепер можна налаштувати нову програму прання.

10.11 Відкриття кришки — Додавання речей

-  Якщо температура та рівень води в барабані занадто високі, а барабан досі обертається, відчиняти кришку не можна.

Під час виконання програми або протягом часу, на який відкладено запуск, кришка приладу заблокована. На дисплеї відображається індикатор .

1. Торкніться кнопки Старт/Пауза . На дисплеї згасне відповідний індикатор замка кришки.
2. Відкрийте кришку приладу і дверцята барабану. У разі необхідності додайте або вийміть речі. Закрийте дверцята барабана і кришку. Торкніться кнопки Старт/Пауза .

Виконання програми або відкладеного запуску продовжиться.

10.12 Завершення програми

Після завершення програми прилад автоматично зупиняється. Лунає звуковий сигнал (якщо ця функція активна). На дисплеї відображається .

Індикатор кнопки Старт/Пауза  згасає.

Кришка розблоковується, і індикатор  згасає.







1. Натисніть кнопку Увімкн./Вимкн., щоб вимкнути прилад. Через п'ять хвилин після завершення програми прання функція енергозбереження автоматично вимикає прилад.

-  При повторному увімкненні приладу на дисплеї відображається кінець попередньої програми. Поверніть перемикач програм, щоб встановити новий цикл.

2. Вийміть білизну з приладу.
3. Переконайтеся в тому, що барабан порожній.
4. Залиште кришку та дозатор м'яючого засобу дещо відкритими, щоб запобігти появі плісняви й неприємних запахів.
5. Закрийте водопровідний кран.

10.13 Злив води після завершення циклу

Якщо обрано програму або функцію, після завершення якої вода залишається в баку після останнього полоскання, програма завершилася, але:

- У зоні часу відображається , а на дисплеї — блокування кришки .
 - Барабан обертається з рівномірними інтервалами для того, щоб запобігти появі складок на білизні.
 - Кришка залишається заблокованою.
 - Щоб відкрити кришку, необхідно злити воду.
1. За необхідності торкніться кнопки Віджим, щоб зменшити швидкість віджимання, запропоновану приладом.
 2. Натисніть кнопку Старт/Пауза.
 - Якщо встановлено Полоскання без зливу , прилад зливає воду та здійснює віджимання.
 - Якщо встановлено Дуже тихо , прилад лише зливає воду. Індикатор опції Полоскання без зливу  і Дуже тихо  зникає.
 3. Після завершення програми та згасання індикатора блокування кришки  кришку можна відкрити.

4. Натисніть кнопку Увімкн./Вимкн. та утримуйте декілька секунд, щоб вимкнути прилад.

10.14 Режим очікування

Функція Stand-by (режим очікування) автоматично вимикає прилад для зниження споживання електроенергії у наступних випадках.

- Ви не користуєтеся приладом протягом 5 хвилин.
Натисніть кнопку Увімкн./Вимкн., щоб знову увімкнути прилад.
- Через 5 хвилин після завершення програми прання.
Натисніть кнопку Увімкн./Вимкн., щоб знову увімкнути прилад.

На дисплеї відображається повідомлення про завершення останньої програми.

Поверніть перемикач програм, щоб встановити новий цикл.

Перемикач встановлено у положення «Скидання» ●, прилад автоматично вимикається через 30 секунд.



Якщо обрано програму або функцію, після завершення якої вода залишається в барабані, функція Stand-by **не вимикає** прилад, щоб нагадати вам про необхідність зливу води.

11. ПОРАДИ І РЕКОМЕНДАЦІЇ



ПОПЕРЕДЖЕННЯ!

Див. розділи з інформацією щодо техніки безпеки.

11.1 Завантаження білизни

- Розподіліть білизну за типами: біла, кольорова, синтетика, делікатні вироби та вовна.
- Дотримуйтеся вказівок щодо прання, наведених на етикетках щодо догляду за одягом.
- Не періть білі та кольорові речі разом.
- Деякі кольорові речі можуть линяти під час першого прання.
Рекомендується перші декілька разів прати їх окремо.
- Виверніть навиворіт багат шарові тканини, вовняні вироби й одяг із фарбованими зображеннями.
- Попередньо обробіть складні плями.
- Обробіть складні плями спеціальним миючим засобом.
- Будьте обережні з фіранками. Зніміть усі гачки та покладіть фіранки в мішок для прання чи наволочку.
- Не періть білизну з непідшитими краями або розірвану білизну. Для прання дрібних та/або делікатних речей (таких як бюстгальтери на кісточках, ремені, колготки, шнурки,

стрічки тощо) користуйтеся мішками для прання.

- Завантаження малої кількості білизни може спричинити дисбаланс під час віджимання, що призводить до надмірної вібрації.
Якщо це відбувається:
 - a. припиніть програму та відкрийте дверцята (див. розділ «Щоденне користування»);
 - b. вручну перерозподіліть білизну рівномірно в баку;
 - c. натисніть кнопку Старт/Пауза. Фаза віджимання продовжується.
- Наволочки застібніть на гудзики, застібніть «блискавки», гачки та кнопки. Застібніть ремені, зав'яжіть шнурки, стрічки та інші незакріплені елементи.
- Спорожніть кишені та розправте речі.

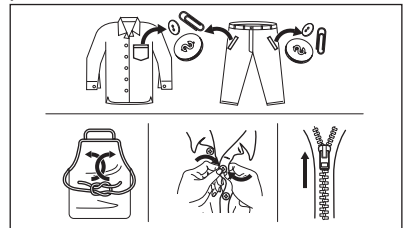

11.2 Стькі плями

Води і миючого засобу недостатньо для видалення деяких плям.

Рекомендуємо обробляти ці плями перед тим, як завантажувати речі у прилад.

Можна користуватися спеціальними засобами для видалення плям. Користуйтеся спеціальним засобом для видалення плям, що застосовується для відповідного типу плям і тканини.

11.3 Тип та кількість миючого засобу

Вибір миючого засобу та використання правильної його кількості не лише впливає на результат прання, але й допомагає уникнути зайвого витрачання та нанесення шкоди навколишньому середовищу:

- Застосовуйте лише миючі засоби та речовини, призначені для використання у пральних машинах. По-перше, дотримуйтеся наступних основних правил:
 - пральні порошки для всіх типів тканин, крім делікатних. Віддавайте перевагу порошковим миючим засобам, які містять відбілювач, для білої білизни та гігієнічної обробки,
 - рідкі миючі засоби, бажано для низькотемпературних програм прання (макс. 60 °C) для всіх типів волокон або спеціально лише для вовни.
- Вибір та кількість миючого засобу залежатиме від: типу тканини (делікатні вироби, вовна, бавовна тощо), кольору одягу, розміру завантаження, ступеню забруднення, температури прання та жорсткості води.
- Дотримуйтеся інструкцій, наведених на упаковці миючих засобів або речовин, не перевищуючи зазначеного максимального рівня (**MAX**).
- Забороняється одночасно використовувати миючі засоби різних типів.

- Застосовуйте меншу кількість миючого засобу, якщо:
 - ви перете невелику кількість білизни,
 - білизна забруднена несильно,
 - під час прання утворюється велика кількість піни.
- При використанні таблеток або капсул для прання завжди кладіть їх всередину барабану, а не в дозатор миючого засобу.

Недостатня кількість миючого засобу може призвести до:

- незадовільних результатів прання,
- посіріння білизни,
- жирності одягу,
- цвілі у приладі.

Надмірна кількість миючого засобу може призвести до:

- піноутворення,
- зниження ефективності прання,
- недостатнього полоскання,
- більшого впливу на навколишнє середовище.

11.4 Екологічні рекомендації

Щоб заощадити воду, електроенергію та задля збереження довкілля, рекомендуємо дотримуватися таких порад:

- **Білизну з середнім ступенем забрудненості можна прати без попереднього прання;** завдяки цьому ви заощадите миючий засіб, воду та час (і це сприятиме також захисту довкілля!).
- Завантаження приладу до **максимальної місткості, зазначеної для кожної програми, допомагає знизити споживання енергії та води.**
- За належної попередньої обробки можна виводити плями і деякі види забруднень; прання може відбуватися за нижчих температур.
- Для використання належної кількості миючого засобу, подивіться кількість, рекомендовану виробником миючого засобу, та перевірте жорсткість води вашої системи водопостачання. Див. розділ «Жорсткість води».
- Встановлюйте **максимально можливу швидкість віджимання**

для обраної програми прання **перед сушінням білизни в сушильній машині**. Це допоможе зберегти енергію під час сушіння!

11.5 Жорсткість води

Якщо жорсткість води у вашій місцевості висока або середня, рекомендується користуватися пом'якшувачем води для пральних

машин. У місцевостях із м'якою водою немає потреби використовувати пом'якшувач води.

Щоб дізнатися жорсткість води у вашій місцевості, зверніться до місцевої служби водопостачання.

Використовуйте належну кількість пом'якшувача води. Дотримуйтеся інструкцій, наведених на упаковці цих засобів.

12. ДОГЛЯД ТА ЧИСТКА



ПОПЕРЕДЖЕННЯ!

Див. розділи з інформацією щодо техніки безпеки.



Завжди дотримуйтесь інструкцій, наведених на упаковці цих засобів.

12.1 Чищення зовнішніх поверхонь

Очищайте прилад лише м'яким милом і теплою водою. Витирайте насухо всі поверхні. Не використовуйте металеві мочалки або абразивні матеріали.



УВАГА

Не використовуйте спирт, розчинники чи хімічні продукти.



УВАГА

Не очищуйте металеві поверхні миючим засобом, який містить хлор.

12.3 Холосте прання

Часте та тривале використання програм із низькою температурою прання може призвести до відкладень миючих засобів і ворсу, а також до росту бактерій усередині барабану й баку, що, в свою чергу, може спричиняти неприємний запах та цвіль. Для усунення таких відкладень та проведення очищення внутрішньої частини приладу регулярно (принаймні, один раз на місяць) здійснюйте холосте прання:



див. розділ «Очищення барабана».

12.2 Видалення Накипу



Якщо жорсткість води у вашій місцевості висока або середня, рекомендується користуватися засобом для видалення накипу для пральних машин.

Регулярно оглядайте барабан на предмет наявності накипу.

Звичайні миючі засоби вже містять речовини для пом'якшення води, але ми рекомендуємо час від часу виконувати цикл прання з порожнім барабаном та засобом для видалення накипу.

12.4 Чищення барабана

Регулярно оглядайте барабан, щоб запобігати утворенню небажаних відкладень.

На барабані можуть утворитися відкладення іржі через іржавіння стороннього предмету, який потрапив з білизною під час прання, а також через користування водопровідною водою, що містить залізо

Очистіть барабан спеціальними засобами для нержавіючої сталі.

- i** Завжди дотримуйтесь інструкцій, наведених на упаковці цих засобів. Не чистіть барабан кислотовмісними речовинами проти вапняних відкладень, а також засобами, що містять хлор чи залізо, і металевими мочалками.

Для ретельного очищення:

1. Вийміть усю білизну з барабана.
2. Запустіть програму Бавовна з найвищою температурою.
3. Додайте невелику кількість порошкового миючого засобу в барабан, аби вимити будь-які залишки засобів для очищення.

- i** Іноколи наприкінці циклу дисплей може показувати символ . Це рекомендація щодо проведення очищення барабана. Після очищення барабана цей символ зникне.

12.5 Ущільнювач кришки

Регулярно оглядайте ущільнювач і видаляйте всі об'єкти із внутрішньої сторони. Чистьте його за потреби, використовуючи аміачний миючий засіб, щоб не подряпати поверхню ущільнювача.

- i** Завжди дотримуйтесь інструкцій, наведених на упаковці цих засобів.

12.6 Очищення дозатора миючого засобу

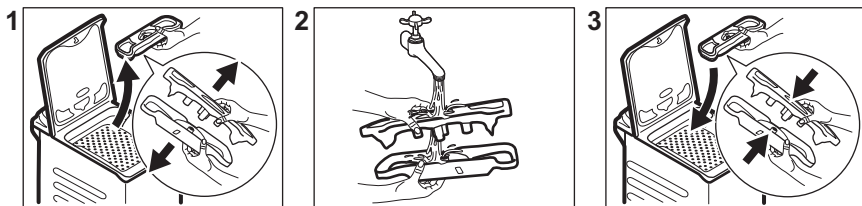

12.7 Очищення зливного фільтра

Регулярно перевіряйте зливний насос та переконайтеся, що він чистий.

Прочистьте зливний насос у наведених далі випадках.

- Прилад не зливає воду.
- Барабан не обертається.
- Під час роботи приладу чути незвичний шум через блокування зливного насоса.

- Дисплей показує код несправності **E20**



ПОПЕРЕДЖЕННЯ!

- Від'єднайте вилку від розетки.
- Не знімайте фільтр під час роботи приладу.
- Не очищуйте зливний насос, якщо вода у приладі гаряча. Зачекайте, доки вода охолоне.

Під час витягання фільтра завжди тримайте поруч ганчірку, щоб витерти розливу воду.

Щоб прочистити насос виконайте наступні дії.

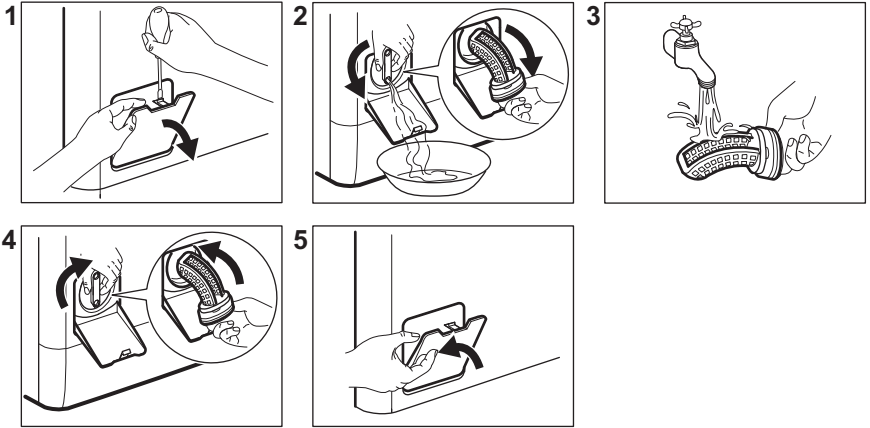

12.8 Очищення впускного шлангу та фільтра клапана

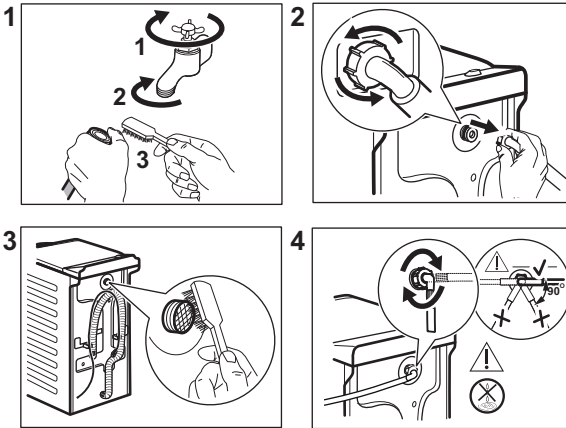

12.9 Екстрене зливання

Якщо прилад не зливає воду, виконайте процедуру, описану в розділі «Чищення зливного насосу». За необхідності почистіть насос.

12.10 Небезпека дії морозу

Якщо прилад встановлено в місці, де температура може досягати значень

близько 0°C або падати нижче, злийте воду, що залишилась у впускному шлангу та зливному насосі.

1. Від'єднайте вилку від розетки.
2. Закрийте водопровідний кран.
3. Помістіть обидва кінці впускного шлангу в будь-яку ємність та зачекайте, доки вода витече з нього.

4. Спорожніть зливний насос. Див. розділ «Процедура екстреного зливання».
5. Після того як зливний насос спорожниться, знову встановіть впускний шланг.

**ПОПЕРЕДЖЕННЯ!**

Переконайтеся в тому, що температура перевищує 0 °С, перш ніж знову використовувати прилад. Виробник не несе відповідальності за пошкодження, спричинені низькими температурами.

13. ПОКАЗНИКИ СПОЖИВАННЯ



Зазначені показники отримані в лабораторних умовах з відповідними стандартами. Фактичні значення залежать від різних факторів: кількості і типу білизни та температури навколишнього середовища. Тиск води, напруга у мережі електроживлення та температура води на вході також можуть впливати на тривалість програми прання.



Технічні специфікації можуть бути змінені без попереднього повідомлення для покращення якості продукту.

Програми	Завантаження (кг)	Споживання електроенергії (кВт·г)	Споживання води (л)	Приблизна тривалість програми (хв)	Залишкова вологість (%) ¹
Бавовна 60°C	6	1,58	85	210	53
Бавовна 40°C	6	0,97	84	205	53
Синтетика 40°C	3	0,58	53	140	35
Тонкі тканини 40°C	2	0,61	57	75	35
Вовна/Шовк 30°C	1,5	0,16	41	70	30
Стандартні програми для бавовни ◀					
Стандартна бавовна 60°C ◀	6	0,71	46	250	53
Стандартна бавовна 60°C ◀	3	0,43	35	200	53

Програми	Завантаження (кг)	Споживання електроенергії (кВт·г)	Споживання води (л)	Приблизна тривалість програми (хв)	Залишкова вологість (%) ¹⁾
Стандартна бавовна 40°C 	3	0,40	34	200	53

1) Наприкінці фази віджимання.

Режим «Вимк.» (Вт)	Режим «Залиш. увімк.» (Вт)
0.30	0.30

Інформація, наведена в таблиці вище, відповідає положенню Європейської комісії 1015/2010, що впроваджує директиву 2009/125/ЕС.

14. УСУНЕННЯ ПРОБЛЕМ



ПОПЕРЕДЖЕННЯ!

Див. розділи з інформацією щодо техніки безпеки.

14.1 Коди попереджень і можливі несправності

Під час роботи прилад не запускається або зупиняється. Спершу спробуйте знайти вирішення проблеми (див. наведені нижче таблиці).



ПОПЕРЕДЖЕННЯ!

Перш ніж виконувати будь-які перевірки, вимкніть прилад.

При виникненні деяких проблем на дисплеї з'являється код попередження, а також може постійно світитися кнопка Старт/Пауза  :

Несправність	Можливе вирішення
--------------	-------------------

<p>E 10 Прилад не заповнюється водою належним чином.</p>	<ul style="list-style-type: none"> • Переконайтеся в тому, що водопровідний кран відкрито. • Переконайтеся, що тиск води не є занадто низьким. Для отримання цієї інформації зверніться до місцевої водопровідної служби. • Переконайтеся в тому, що водопровідний кран не засмічено. • Переконайтеся, що впускний шланг не має пошкодження, що він не перегнутий і не перекручений. • Переконайтеся в тому, що шланг подачі води під'єднано правильно. • Переконайтеся, що фільтр у впускному шлангу та фільтр клапана не засмічено. Див. розділ «Догляд і очищення».
<p>E20 Прилад не зливає воду.</p>	<ul style="list-style-type: none"> • Переконайтеся, що зливний отвір не засмічено. • Переконайтеся в тому, що зливний шланг не перетиснутий і не перекручений. • Переконайтеся, що зливний фільтр не засмічено. У разі потреби очистьте фільтр. Див. розділ «Догляд та чистка». • Переконайтеся в тому, що зливний шланг під'єднано правильно. • Установіть програму зливу, якщо було обрано програму без цієї фази. • Установіть програму зливу, якщо було обрано функцію, після виконання якої вода залишається в баку.
<p>E91 Відсутність зв'язку між електронними компонентами приладу.</p>	<ul style="list-style-type: none"> • Програма була не завершена належним чином або прилад зупинився занадто рано. Вимкніть прилад, а потім увімкніть його знову. • Якщо код попередження з'являється знову, зверніться до авторизованого сервісного центру.
<p>ENO Нестабільна робота електромережі.</p>	<ul style="list-style-type: none"> • Зачекайте, доки напруга не стабілізується.
<p>EFO Увімкнено пристрій, який запобігає переливанню води.</p>	<ul style="list-style-type: none"> • Від'єднайте прилад від мережі і перекрийте водопровідний кран. Зверніться до авторизованого сервісного центру.

Якщо з'являються інші коди помилок, вимкніть та увімкніть прилад. Якщо проблема повторюється, зверніться до авторизованого сервісного центру.

У разі виникнення інших проблем з пральною машиною зверніться до наведеної нижче таблиці на предмет пошуку можливих шляхів їхнього вирішення.

Несправність	Можливе вирішення
Програма не активується.	<ul style="list-style-type: none"> • Переконайтеся, що вилку під'єднано до розетки. • Переконайтеся, що кришку приладу та дверцята барабана зачинено. • Переконайтеся в тому, що всі запобіжники на електричному щитку справні. • Переконайтеся в тому, що кнопку Старт/Пауза  натиснуто. • Якщо налаштовано відкладений запуск, скасуйте його або дочекайтеся завершення зворотного відліку. • Деактивуйте функцію захисту від доступу дітей, якщо її увімкнено. • Перевірте положення перемикача на обраній програмі.
Прилад наповнюється водою та відразу її зливає.	<ul style="list-style-type: none"> • Переконайтеся в тому, що зливний шланг установлено правильно. Можливо, шланг розміщено занадто низько. Див. розділ «Інструкції з установки».
Фаза віджимання не виконується, або цикл прання триває довше, ніж звичайно.	<ul style="list-style-type: none"> • Встановіть програму віджимання. • Переконайтеся, що зливний фільтр не засмічено. У разі потреби очистьте фільтр. Див. розділ «Догляд та чистка». • Розподіліть речі в баку вручну та повторно запустіть фазу віджимання. Ця несправність може бути викликана нерівномірним розподілом білизни.
Вода на підлозі.	<ul style="list-style-type: none"> • Переконайтеся в тому, що муфти водопровідних шлангів затягнуті належним чином, а протікання відсутні. • Переконайтеся в тому, що впускний і зливний шланги не мають пошкоджень. • Переконайтеся в тому, що використовується належна кількість відповідного миючого засобу.
Забороняється відкривати кришку приладу.	<ul style="list-style-type: none"> • Переконайтеся, що не було обрано програму прання, по закінченні якої вода залишається в барабані. • Переконайтеся, що програма прання завершена. • Налаштуйте програму зливання або віджимання, якщо в барабані залишилася вода. • Переконайтеся, що прилад отримує електроживлення. • Ця проблема може бути викликана несправністю приладу. Зверніться до авторизованого сервісного центру.
Прилад видає незвичайний шум та вібрує.	<ul style="list-style-type: none"> • Переконайтеся в тому, що прилад вирівняно належним чином. Див. розділ «Інструкції з установки». • Переконайтеся в тому, що пакувальні матеріали та транспортувальні болти видалено. Див. розділ «Інструкції з установки». • Додайте більше білизни в барабан. Можливо, кількості завантаженої білизни недостатньо.

Несправність	Можливе вирішення
Тривалість програми збільшується або зменшується під час виконання програми.	<ul style="list-style-type: none"> Функція SteamCare System може регулювати тривалість програми відповідно до типу та обсягу білизни. Див. пункт «Визначення завантаження SteamCare System» у розділі «Щоденне користування».
Результати прання незадовільні.	<ul style="list-style-type: none"> Збільште кількість миючого засобу або використовуйте інший миючий засіб. Перш ніж починати прання, обробляйте стійкі плями спеціальними плямовивідниками. Переконайтеся в тому, що налаштовано належну температуру. Зменште кількість завантаженої білизни.
Занадто велика кількість піни в барабані під час циклу прання.	<ul style="list-style-type: none"> Зменште кількість миючого засобу.
Після завершення циклу прання в лотку дозатора миючого засобу є залишки миючого засобу.	<ul style="list-style-type: none"> Переконайтеся, що клапан знаходиться у правильному положенні. Переконайтеся, що ви використовували дозатор миючого засобу відповідно до вказівок, наведених у цій інструкції з експлуатації.

Після перевірки ввімкніть прилад. Виконання програми продовжиться з того моменту, коли її було перервано.

Якщо проблема з'являється знову, зверніться до авторизованого сервісного центру. Дані, необхідні для сервісного центру, вказані на табличці з технічними даними.

15. ТЕХНІЧНІ ДАНІ

Розмір	Ширина/ Висота/ Глибина/ Загальна глибина	400 мм / 890 мм / 600 мм / 600 мм
Під'єднання до електромережі	Напруга Загальна потужність Запобіжник Частота	230 В 2200 Вт 10 А 50 Гц
Рівень захисту від проникнення твердих часток і вологи, що забезпечується захисним кожухом, за винятком випадків, коли низьковольтне обладнання не має захисту від вологи		IPX4
Тиск у мережі водопостачання	Мінімальний Максимальний	0,5 бар (0,05 МПа) 8 бар (0,8 МПа)
Водопостачання ¹⁾		Холодна вода

Максимальне завантаження	Бавовна	6 кг
Клас енергоефективності		A+++
Швидкість віджимання	Максимальна швидкість віджимання	1251 об/хв

1) Під'єднайте впускний шланг до водопровідного крана з різьбою 3/4".

16. ПРОБЛЕМА З ЖИВЛЕННЯМ ВІД МЕРЕЖІ

У разі короткочасної або тривалої перерви електропостачання пральна машина припиняє роботу, особливо коли навантаження на електричну мережу перевищує максимальне номінальне навантаження — 2000 Вт. Це може призвести до зменшення напруги живлення нижче допустимого значення — 185 В.

У разі такої перерви, в більшості випадків, необхідно лише дочекатися відновлення напруги живлення.



Щоб уникнути цих перерв, рекомендуємо наступне:

- Використовувати пральну машину, коли електричну мережу не перевантажено (наприклад, вночі).
- Переконайтеся в тому, що не ввімкнено інші електроприлади.

17. ЕКСПРЕС-ДОВІДНИКИ

17.1 Щоденне використання

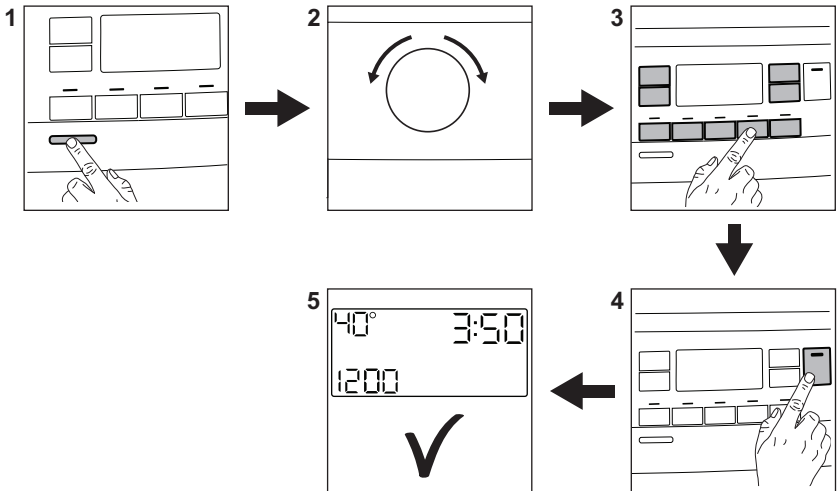

Вставте вилку в розетку.

Відкрийте водопровідний кран.

Завантажте білизну.

Додайте миючий засіб та інші засоби для білизни у відповідне відділення дозатора миючих засобів.

1. Натисніть кнопку **Увімкн./Вимкн.**, щоб увімкнути прилад.
2. Поверніть перемикач програм на бажану програму.
3. Встановіть бажані опції за допомогою відповідних сенсорних кнопок.

4. Щоб розпочати програму, торкніться кнопки **Старт/Пауза** .
5. Прилад починає роботу. Після завершення програми вийміть білизну.



Натисніть кнопку **Увімкн./Вимкн.**, щоб вимкнути прилад.

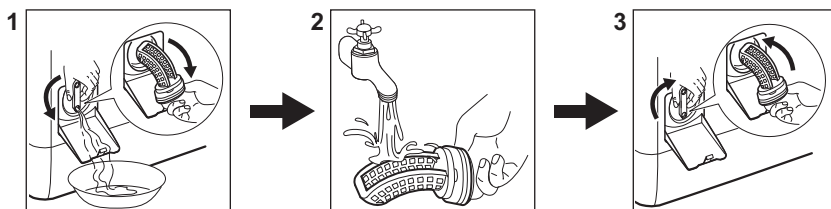

17.2 Очищення фільтра зливного насосу



Регулярно очищуйте фільтр і, особливо, якщо на дисплеї з'являється код попередження **E20**.

17.3 Програми

Програми	Завантаження	Опис виробу
Бавовна	6 кг	Білі і кольорові бавовняні речі.
 Бавовна Еко	6 кг	Білі і кольорові бавовняні речі. Стандартні програми для показників споживання, зазначених на ярлику щодо енергоспоживання.
Синтетика	3 кг	Вироби з синтетичних або змішаних тканин.
Тонкі тканини	2 кг	Вироби з делікатних тканин, наприклад акрилу, віскози чи поліестеру.
 Пара	1 кг	Парова програма для вовни і кашеміру.
 Кашемір з парою	1 кг	Парова програма для бавовни, синтетики та делікатних речей.

Програми	Завантаження	Опис виробу
Віджим/Злив	6 кг	Усі типи тканин, крім виробів з вовни і делікатних тканин. Програма для віджимання білизни і зливання води.
Полоскання	6 кг	Усі типи тканин, крім виробів з вовни і делікатних тканин. Програма для полоскання і віджимання.
Пухові Куртки	2 кг	Одна синтетична ковдра, одяг з підкладкою, пухові ковдри, пухові куртки.
Швидко 14 хв.	1,5 кг	Синтетичні та змішані тканини. Речі з низьким рівнем забруднення і виробу, які потрібно лише освіжити.
Спорт	3 кг	Спортивний одяг.
 Куртки	2 кг ¹⁾ 1 кг ²⁾	Сучасний верхній спортивний одяг.
Денім	2 кг	Джинсовий одяг.
 Вовна/Шовк	1,5 кг	Вироби з вовни, призначені для прання в пральних машинах, а також вироби з вовни та делікатних тканин, придатні для ручного прання.

1) Програма прання.

2) Програма прання та фаза відновлення водовідштовхуючих властивостей.

18. ОХОРОНА ДОВКІЛЛЯ

Здавайте на повторну переробку матеріали, позначені відповідним символом . Викидайте упаковку у відповідні контейнери для вторинної сировини. Допоможіть захистити навколишнє середовище та здоров'я інших людей і забезпечити вторинну переробку електричних і електронних

приладів. Не викидайте прилади, позначені відповідним символом , разом з іншим домашнім сміттям. Поверніть продукт до заводу із вторинної переробки у вашій місцевості або зверніться до місцевих муніципальних органів влади.

www.electrolux.com/shop



192919850-A-132020

