

# GIGABYTE™

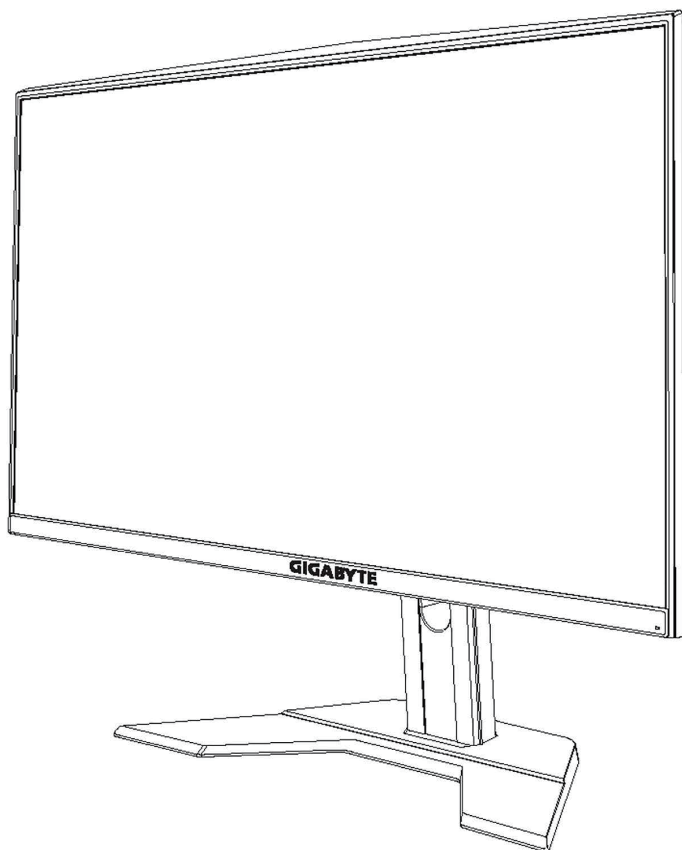

## G27F

G R M I N G M O N I T O R

РУКОВОДСТВО  
ПОЛЬЗОВАТЕЛЯ



**HDMI™**  
HIGH-DEFINITION MULTIMEDIA INTERFACE

## **Авторское право**

© 2020 GIGA-BYTE TECHNOLOGY CO., LTD. Все права защищены.

Товарные знаки, упомянутые в настоящем руководстве, официально зарегистрированы соответствующими правообладателями.

## **Отказ от ответственности**

Сведения, представленные в настоящем руководстве, защищены законами об авторском праве и являются собственностью компании GIGABYTE.

Компания GIGABYTE вправе вносить изменения в технические характеристики и свойства, указанные в настоящем руководстве, без предварительного уведомления.

Запрещается воспроизводить, копировать, переводить, передавать или публиковать в любой форме и любыми средствами сведения, содержащиеся в настоящем руководстве, без предварительного письменного разрешения компании GIGABYTE.

- Внимательно ознакомьтесь с содержанием Руководства пользователя, призванного помочь вам в эксплуатации данного монитора.
- Для просмотра дополнительной информации посетите веб-сайт по адресу:

# SAFETY INFORMATION

## Regulatory Notices

### United States of America, Federal Communications Commission Statement

**Supplier's Declaration of Conformity**  
**47 CFR § 2.1077 Compliance Information**

Product Name: LCD monitor

Trade Name: GIGABYTE

Model Number: G27F

Responsible Party – U.S. Contact Information: G.B.T. Inc.

Address: 17358 Railroad street, City Of Industry, CA91748

Tel.: 1-626-854-9338

Internet contact information: <https://www.gigabyte.com>

**FCC Compliance Statement:**

This device complies with Part 15 of the FCC Rules, Subpart B, Unintentional Radiators.

Operation is subject to the following two conditions: (1) This device may not cause harmful interference, and (2) this device must accept any interference received, including interference that may cause undesired operation.

This equipment has been tested and found to comply with the limits for a Class B digital device, pursuant to Part 15 of the FCC Rules. These limits are designed to provide reasonable protection against harmful interference in a residential installation. This equipment generates, uses and can radiate radio frequency energy and, if not installed and used in accordance with manufacturer's instructions, may cause harmful interference to radio communications. However, there is no guarantee that interference will not occur in a particular installation. If this equipment does cause harmful interference to radio or television reception, which can be determined by turning the equipment off and on, the user is encouraged to try to correct the interference by one or more of the following measures:

- Reorient or relocate the receiving antenna.
- Increase the separation between the equipment and receiver.

- Connect the equipment to an outlet on a circuit different from that to which the receiver is connected.
- Consult the dealer or an experienced radio/TV technician for help.

### **Canadian Department of Communications Statement**

This digital apparatus does not exceed the Class B limits for radio noise emissions from digital apparatus set out in the Radio Interference Regulations of the Canadian Department of Communications. This class B digital apparatus complies with Canadian ICES-003.

### **Avis de conformité à la réglementation d'Industrie Canada**

Cet appareil numérique de la classe B est conforme à la norme NMB-003 du Canada.

### **European Union (EU) CE Declaration of Conformity**

This device complies with the following directives: Electromagnetic Compatibility Directive 2014/30/EU, Low-voltage Directive 2014/35/EU, ErP Directive 2009/125/EC, RoHS directive (recast) 2011/65/EU & the 2015/863 Statement. This product has been tested and found to comply with all essential requirements of the Directives.

### **European Union (EU) RoHS (recast) Directive 2011/65/EU & the European Commission Delegated Directive (EU) 2015/863 Statement**

GIGABYTE products have not intended to add and safe from hazardous substances (Cd, Pb, Hg, Cr+6, PBDE, PBB, DEHP, BBP, DBP and DIBP). The parts and components have been carefully selected to meet RoHS requirement. Moreover, we at GIGABYTE are continuing our efforts to develop products that do not use internationally banned toxic chemicals.

### **European Union (EU) Community Waste Electrical & Electronic Equipment (WEEE) Directive Statement**

GIGABYTE will fulfill the national laws as interpreted from the 2012/19/EU WEEE (Waste Electrical and Electronic Equipment) (recast) directive. The WEEE Directive specifies the treatment, collection, recycling and disposal of electric and electronic devices and their components. Under the Directive, used equipment must be marked, collected separately, and disposed of properly.

## WEEE Symbol Statement

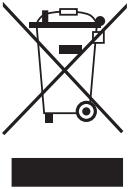

The symbol shown below is on the product or on its packaging, which indicates that this product must not be disposed of with other waste. Instead, the device should be taken to the waste collection centers for activation of the treatment, collection, recycling and disposal procedure.

For more information about where you can drop off your waste equipment for recycling, please contact your local government office, your household waste disposal service or where you purchased the product for details of environmentally safe recycling.

## End of Life Directives-Recycling



The symbol shown below is on the product or on its packaging, which indicates that this product must not be disposed of with other waste. Instead, the device should be taken to the waste collection centers for activation of the treatment, collection, recycling and disposal procedure.

## Déclaration de Conformité aux Directives de l'Union européenne (UE)

Cet appareil portant la marque CE est conforme aux directives de l'UE suivantes: directive Compatibilité Electromagnétique 2014/30/UE, directive Basse Tension 2014/35/UE, directive 2009/125/CE en matière d'écoconception, la directive RoHS II 2011/65/UE & la déclaration 2015/863.

La conformité à ces directives est évaluée sur la base des normes européennes harmonisées applicables.

## European Union (EU) CE-Konformitätserklärung

Dieses Produkte mit CE-Kennzeichnung erfüllen folgenden EURichtlinien:

EMV-Richtlinie 2014/30/EU, Niederspannungsrichtlinie 2014/30/EU, Ökodesign-Richtlinie 2009/125/EC, RoHS-Richtlinie 2011/65/EU erfüllt und die 2015/863 Erklärung.

Die Konformität mit diesen Richtlinien wird unter Verwendung der entsprechenden Standards zur Europäischen Normierung beurteilt.

## CE declaração de conformidade

Este produto com a marcação CE estão em conformidade com das seguintes Diretivas UE: Diretiva Baixa Tensão 2014/35/EU; Diretiva CEM 2014/30/EU; Diretiva Conceção Ecológica 2009/125/CE; Diretiva RSP 2011/65/UE e a declaração 2015/863.

A conformidade com estas diretivas é verificada utilizando as normas europeias harmonizadas.

## CE Declaración de conformidad

Este producto que llevan la marca CE cumplen con las siguientes Directivas de la Unión Europea: Directiva EMC (2014/30/EU), Directiva de bajo voltaje (2014/35/EU), Directiva de Ecodiseño (2009/125/EC), Directiva RoHS (recast) (2011/65/EU) y la Declaración 2015/863.

El cumplimiento de estas directivas se evalúa mediante las normas europeas armonizadas.

## Japan Class 01 Equipment Statement

安全にご使用いただくために

接地接続は必ず電源プラグを電源につなぐ前に行ってください。

また、接地接続を外す場合は、必ず電源プラグを電源から切り離してから行って下さい。

## Japan VCCI Class B Statement

クラス B VCCI 基準について

この装置は、クラス B 情報技術装置です。この装置は、家庭環境で使用することを目的としていますが、この装置がラジオやテレビジョン受信機に近接して使用されると、受信障害を引き起こすことがあります。

取扱説明書に従って正しい取り扱いをして下さい。

VCCI-B

## China RoHS Compliance Statement

中国《废弃电器电子产品回收处理管理条例》提示性说明

为了更好地关爱及保护地球，当用户不再需要此产品或产品寿命终止时，请遵守国家废弃电器电子产品回收处理相关法律法规，将其交给当地具有国家认可的回收处理资质的厂商进行回收处理。

## 环保使用期限

## Environment-friendly Use Period



此标识指期限（十年），电子电气产品中含有的有害物质不会发生外泄或突变、电子电气产品用户正常使用该电子电气产品不会对环境造成严重污染或对其人身、财产造成严重损害的期限。

## 产品中有害物质的名称及含量：

部件名称	有害物质					
	铅 (Pb)	汞 (Hg)	镉 (Cd)	六价铬 (Cr+6)	多溴联苯 (PBB)	多溴二苯醚 (PBDE)
印刷电路板及其电子组件	X	○	○	○	○	○
液晶面板	X	○	○	○	○	○
外壳	○	○	○	○	○	○
外部信号连接头及线材	X	○	○	○	○	○

本表格依据 SJ/T 11364 的规定编制。

○：表示该有害物质在该部件所有均质材料中的含量均在 GB/T 26572 规定的限量要求以下。

X：表示该有害物质至少在该部件的某一均质材料中的含量超出 GB/T 26572 规定的限量要求。



HDMI 标志是 HDMI Licensing Administrator, Inc. 在美国和其他国家的商标或注册商标。

## 限用物質含有情況標示聲明書

## Declaration of the Presence Condition of the Restricted Substances Marking

設備名稱：		液晶顯示器型號（型式）：G27F				
Equipment name:		Typedesignation (Tape):				
單元 Un it	限用物質及其化學符號 Restricted substances and its chemical symbols					
	鉛 Lead (Pb)	汞 Mercury (Hg)	鎘 Cadmium (Cd)	六价铬 Hexavalent chromium (Cr <sup>+6</sup> )	多溴联苯 Polybrominated biphenyls (PBB)	多溴二苯醚 Polybrominated diphenylethers (PBDE)
塑料外框	○	○	○	○	○	○
後殼	○	○	○	○	○	○
液晶面板	—	○	○	○	○	○
電路板組件	—	○	○	○	○	○
底座	○	○	○	○	○	○
電源線	—	○	○	○	○	○
其他線材	—	○	○	○	○	○
備考 1. “超出 0.1 wt %” 及 “超出 0.01 wt %” 係指限用物質之百分比含量超出百分比含量基準值。						
Note 1: “Exceeding 0.1 wt %” and “exceeding 0.01 wt %” indicate that the percentage content of the restricted substance exceeds the reference percentage value of presence condition .						
備考 2. “○” 係指該項限用物質之百分比含量未超出百分比含量基準值。						
Note 2: “○” indicates that the percentage content of the restricted substance does not exceed the percentage of reference value of presence .						
備考 3. “—” 係指該項限用物質為排除項目。						
Note 3: “—” indicates that the restricted substance corresponds to the exemption						



## Инструкции по технике безопасности

Перед использованием монитора прочтите следующие Инструкции по технике безопасности.

- Используйте только те принадлежности, которые поставляются в комплекте с монитором, или рекомендованы производителем.
- Храните пластиковый упаковочный пакет для устройства в месте, недоступном для детей.
- Перед тем, как подключать монитор к электрической розетке, убедитесь, что характеристики напряжения шнура питания соответствуют характеристикам питания в вашей стране.
- Вилку шнура питания следует подключать к правильно смонтированной и заземленной электрической розетке.
- Не трогайте вилку мокрыми руками, так как это может привести к поражению электрическим током.
- Размещайте монитор на устойчивой поверхности в хорошо проветриваемом месте.
- Не ставьте монитор возле источников тепла, например электрообогревателей или прямых солнечных лучей.
- Отверстия и прорези в корпусе монитора служат для вентиляции. Не закрывайте вентиляционные отверстия другими предметами.
- Не подносите к монитору воду, напитки и другие виды жидкостей. Невыполнение этого требования может вызвать поражение электрическим током или поломку монитора.
- Не забывайте отключать монитор от электрической розетки перед выполнением очистки.
- Поскольку поверхность экрана легко поцарапать, не прикасайтесь к ней твердыми или острыми предметами.
- Для вытирания экрана рекомендуется использовать мягкую безворсовую салфетку вместо обычной ткани. При необходимости для очистки монитора можно использовать стеклоочиститель. При этом запрещается распылять очиститель прямо на поверхность экрана.
- Отключайте шнур питания, если монитор не планируется использовать в течение длительного времени.
- Запрещается самостоятельно разбирать или ремонтировать монитор.

# СОДЕРЖАНИЕ

Safety Information.....	3
Regulatory Notices.....	3
Инструкции по технике безопасности.....	9
Введение.....	11
Извлечение из упаковки.....	11
Комплект поставки.....	13
Общие сведения об устройстве.....	14
Подготовка к работе.....	16
Установка подставки монитора.....	16
Регулировка угла обзора.....	17
Установка кронштейна для настенного монтажа (дополнительно).....	18
Подключение проводов.....	19
Эксплуатация устройства.....	20
Включение и выключение питания.....	20
Рекомендации для удобства пользователя.....	21
Выбор источника входного сигнала.....	22
ОПЕРАЦИИ.....	23
Контекстное меню.....	23
Настройка параметров устройства.....	28
ПРИЛОЖЕНИЯ.....	37
Технические характеристики.....	37
Список поддерживаемых режимов.....	38
Поиск и устранение неполадок.....	39
Основной уход.....	40
Примечания о зарядке по USB.....	40
Обслуживание GIGABYTE.....	40

# ВВЕДЕНИЕ

## Извлечение из упаковки

1. Откройте верхнюю крышку упаковочной коробки. Найдите этикетку для извлечения из упаковки на внутренней крышке.
2. Осторожно положите коробку на устойчивую поверхность, правильно определив ее ориентацию.

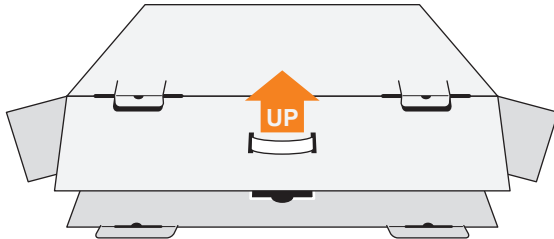

3. Откройте внутреннюю крышку.

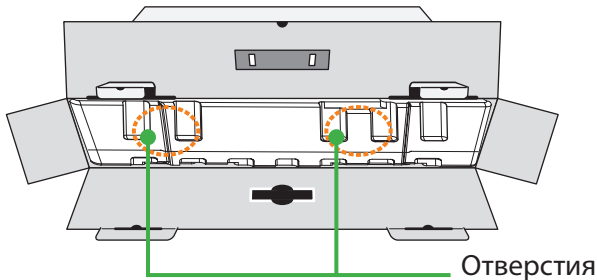

4. Возьмитесь за пенополистироловый блок (через отверстия) и извлеките его из коробки.

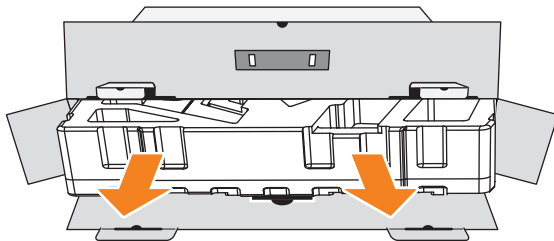

5. Извлеките компоненты, расположенные на верхнем слое пенополистирола.

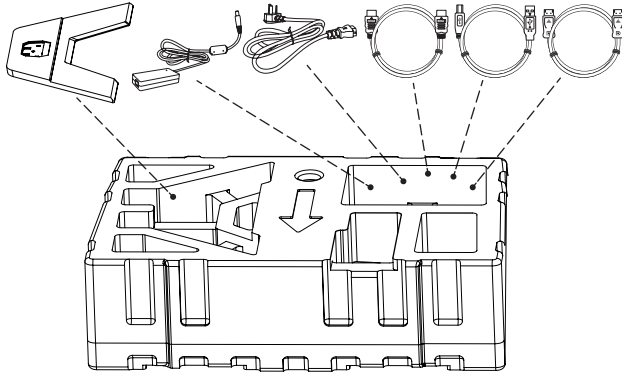

6. Достаньте верхний слой пенополистирола. Затем можно вынуть монитор из нижнего слоя пенополистирола.

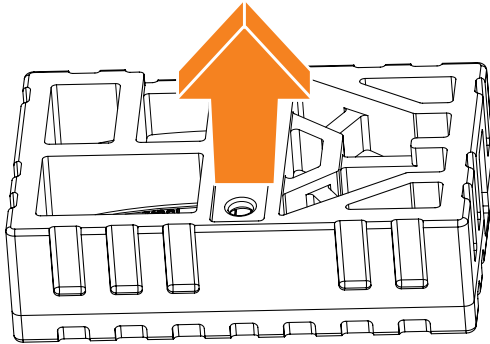

## Комплект поставки

В упаковочной коробке находятся перечисленные ниже компоненты. При отсутствии любого из них обратитесь к местному торговому представителю.

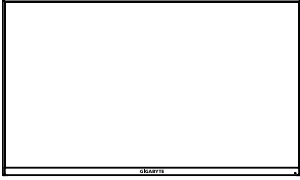

Монитор

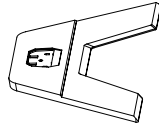

Подставка монитора



Подставка

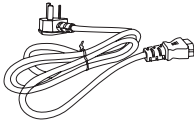

Шнур питания

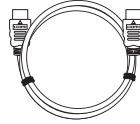

Кабель HDMI

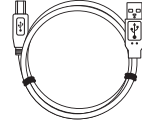

Кабель USB

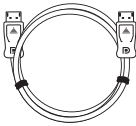

Кабель DP

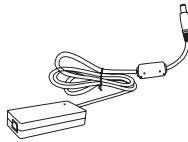

Адаптер



Краткое руководство



Гарантийный талон

**Примечание.** Рекомендуется сохранить упаковочную коробку и упаковочные материалы для транспортировки монитора в будущем.

## Общие сведения об устройстве

### Вид спереди

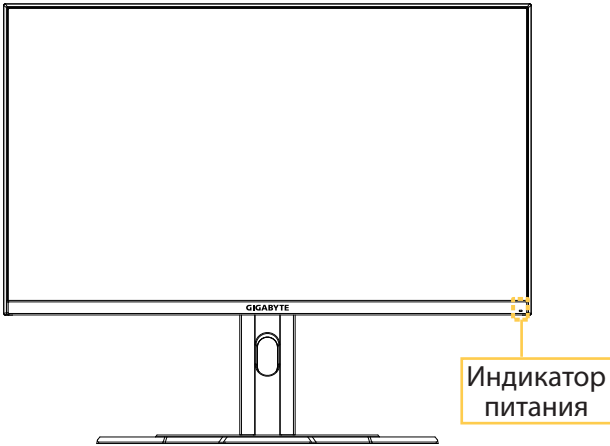

## Вид сзади

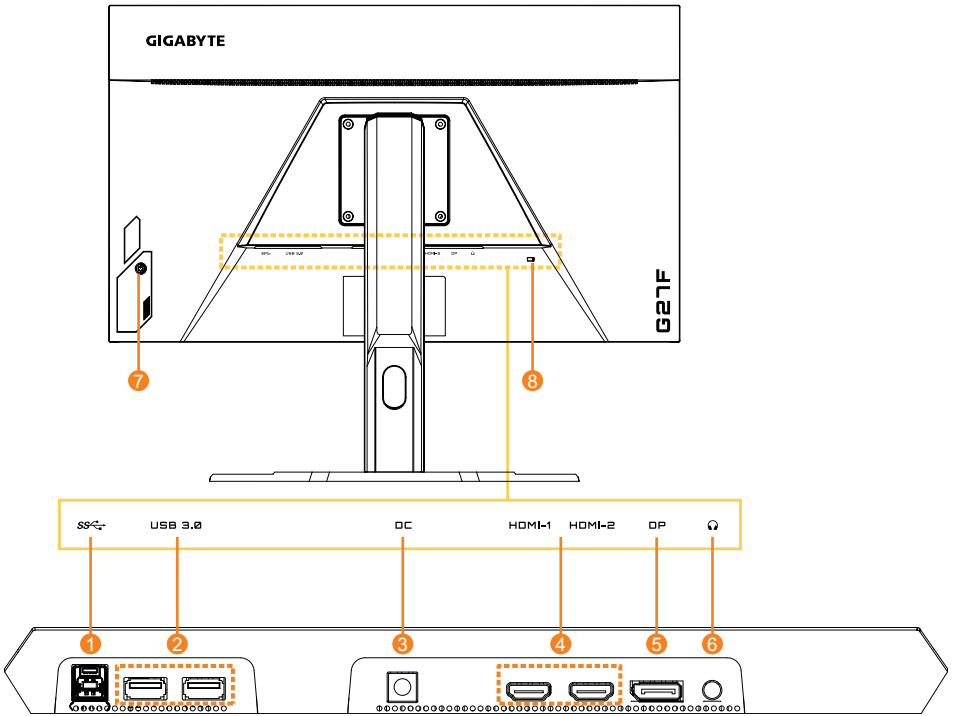

- |  |                         |
|--|-------------------------|
| 1. Восходящий порт USB                     | 5. DisplayPort          |
| 2. Порты USB 3.0 (2 шт.)                   | 6. Гнездо для наушников |
| 3. Входной разъем питания постоянного тока | 7. Кнопка управления    |
| 4. Порты HDMI (2 шт.)                      | 8. Замок Kensington     |

# ПОДГОТОВКА К РАБОТЕ

## Установка подставки монитора

1. Положите монитор на нижний слой вспененного полистирола вниз экраном.
2. Совместите подставку монитора с двумя направляющими штифтами под основанием. Установите подставку на основании.

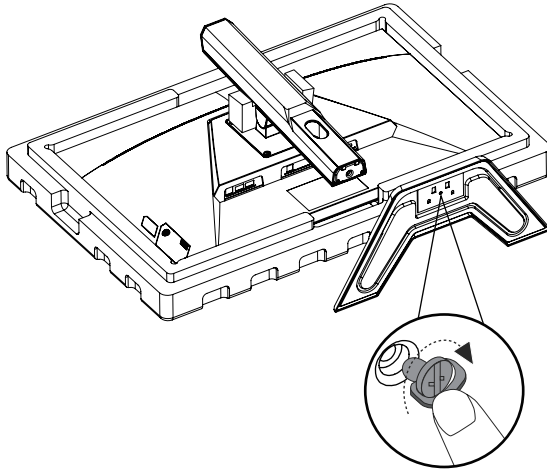

3. Переверните монитор в вертикальное положение и поставьте на стол. Высоту монитора можно регулировать после удаления показанных на рис. пп. 1 и 2.

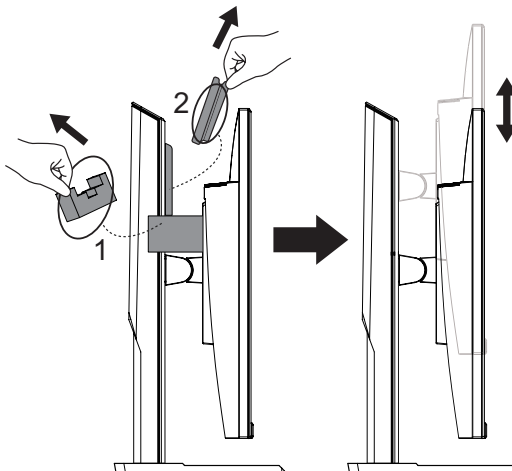



## Регулировка угла обзора

**Примечание.** Придерживайте монитор за подставку, чтобы он не опрокинулся в процессе выполнения регулировки.

## Регулировка угла наклона

Наклоните экран вперед или назад под нужным углом обзора (от  $-5^{\circ}$  до  $20^{\circ}$ ).

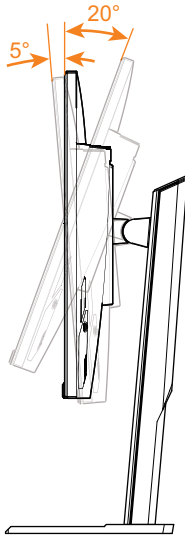

## Регулировка ориентации экрана

Подъем экрана на максимальную высоту (130 мм).

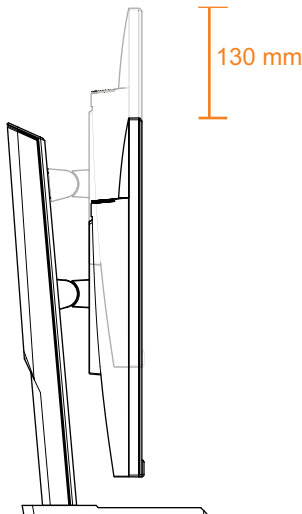

## Установка кронштейна для настенного монтажа (дополнительно)

Разрешается использовать только комплект для настенного монтажа 100 x 100 мм, рекомендованный производителем.

1. Положите монитор на нижний слой вспененного полистирола вниз экраном.
2. Нажмите на защелки, чтобы отсоединить подставку от монитора.

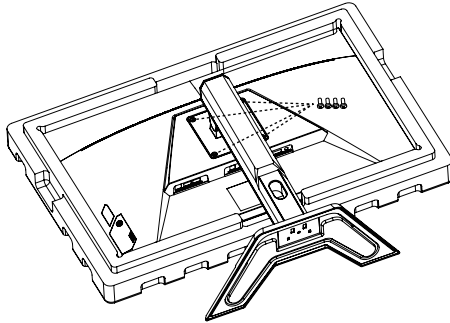

3. Прикрепите монтажный кронштейн к монтажным отверстиям, расположенным на задней панели монитора. Закрепите кронштейн винтами.

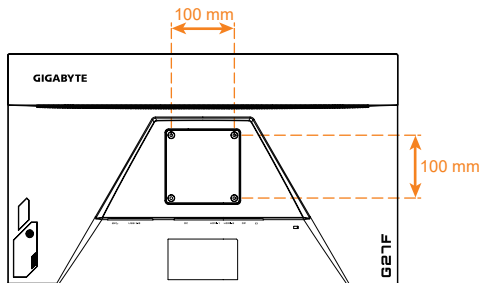

**Примечание.** Чтобы установить монитор на стене, руководствуйтесь инструкциями по установке к комплекту кронштейна для настенного монтажа.

Головку монитора можно установить на стене с использованием поворотных кронштейнов или кронштейнов иного типа. Данный монитор поддерживает монтажные отверстия 100 мм, соответствующие промышленному стандарту VESA. Для установки на монитор решения стороннего производителя требуется четыре болта  $\varnothing 4$  с шагом 0,7 мм и длиной 10 мм. Использование более длинных болтов может привести к повреждению монитора. Убедитесь, что предоставленный изготовителем кронштейн соответствует стандарту VESA и обеспечивает опору корпуса монитора. Для обеспечения оптимальной производительности используйте присоединенные к монитору кабель питания и кабель видеосигнала.

## Подключение проводов

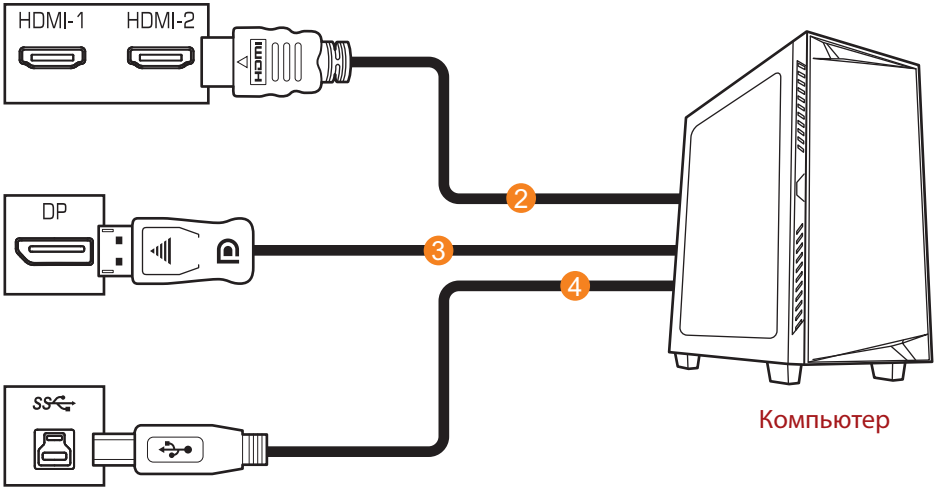
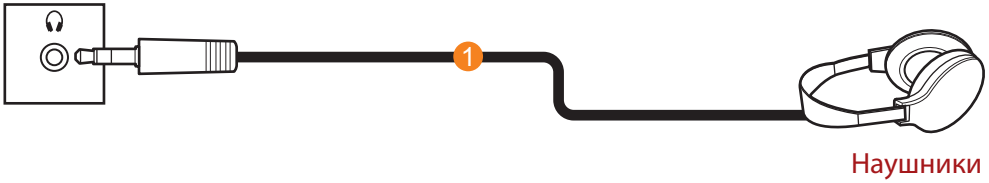

1 Кабель для наушников

2 Кабель HDMI

3 Кабель DisplayPort

4 Кабель USB (A-штыревой к

B-штыревой)

5 Кабель USB

# ЭКСПЛУАТАЦИЯ УСТРОЙСТВА

## Включение и выключение питания

### Питание включено

1. Подключите один конец кабеля питания к адаптеру и подсоедините выходной кабель адаптера к входному разъему питания постоянного тока монитора.
2. Подключите другой конец кабеля питания к электрической розетке.
3. Для включения монитора нажмите на кнопку **управления**. Индикатор питания начинает светиться белым цветом, указывая на то, что монитор готов к работе.

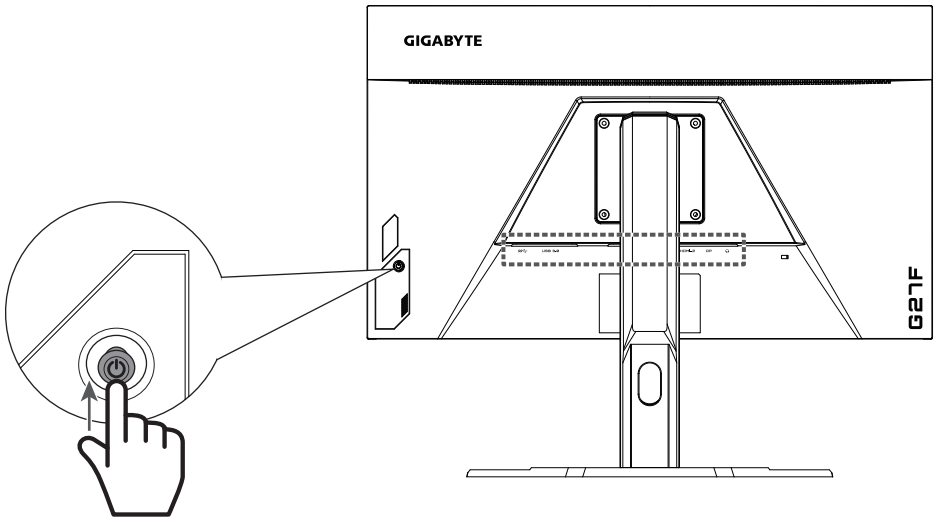

### Питание отключено

Для выключения монитора нажмите и удерживайте в течение 2 секунд кнопку **управления**.

Примечание. Когда на экране появится Основное меню, монитор можно также выключить, перемещая вниз кнопку **управления** (⏏). См. стр. 25.

## Рекомендации для удобства пользователя

Ниже представлены советы для комфортного просмотра монитора.

- Оптимальное расстояние от монитора до зрителя составляет от 510 до 760 мм (20-30 дюймов).
- В общем рекомендуется располагать монитор так, чтобы верх экрана находился на уровне глаз удобно сидящего зрителя или немного ниже.
- Выбирайте яркость освещения в соответствии с типом выполняемой работы.
- Устраивайте регулярные и частые перерывы (не менее 10 минут) через каждые полчаса.
- Периодически отводите взгляд от экрана монитора и фокусируйте его на удаленных предметах не менее 20 секунд.
- Также уменьшить зрительное напряжение помогут упражнения для глаз. Повторяйте эти упражнения несколько раз. (1) Посмотреть вверх и вниз (2) Медленные вращательные движения глазами (3) Движения глазами по диагонали.

## Выбор источника входного сигнала

1. Передвиньте кнопку **управления** вправо (⏪) для входа в меню Входной сигнал.
2. Передвиньте кнопку **управления** вверх/вниз (⏶) для выбора нужного источника входного сигнала. Затем нажмите на кнопку **управления** для подтверждения.

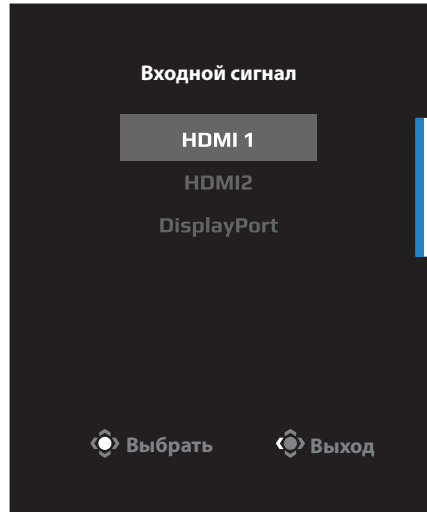

# ОПЕРАЦИИ

## Контекстное меню

### Клавиша быстрого вызова

По умолчанию кнопке **управления** назначена особая функция.

**Примечание.** Чтобы изменить предустановленную функцию клавиши быстрого вызова, перейдите в раздел «Быстрое переключение» на стр.34.

Для доступа к клавише быстрого вызова выполните следующие действия.

- Передвиньте кнопку **управления** вверх (↕) для входа в меню Баланс черного.  
Передвиньте кнопку **управления** вверх/вниз (↕) для настройки параметра и нажмите на кнопку **управления** для подтверждения.

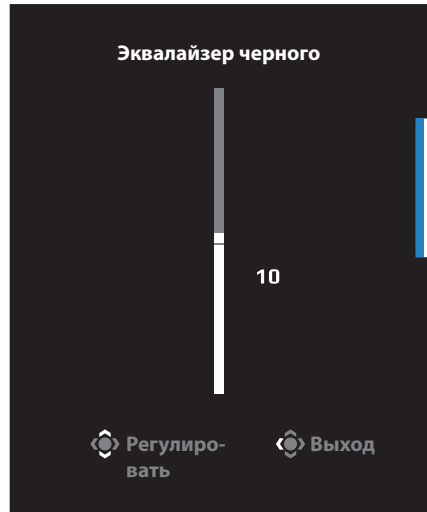

- Передвиньте кнопку **управления** вниз (⏮) для входа в меню Режим изображения.

Передвиньте кнопку **управления** вверх/ вниз (⏮) для выбора нужного параметра и нажмите на кнопку **управления** для подтверждения.

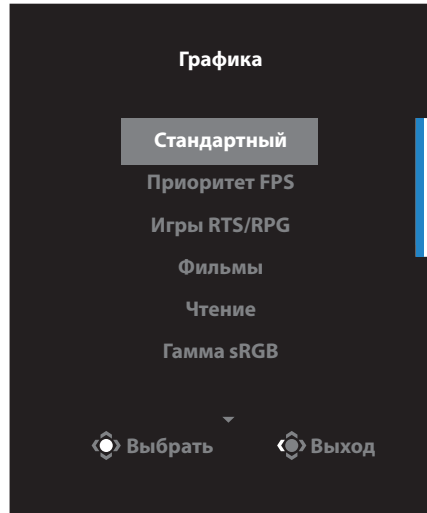

- Передвиньте кнопку **управления** влево (⏮) для входа в меню Громкость. Передвиньте кнопку **управления** вверх/ вниз (⏮) для настройки уровня громкости наушников и нажмите на кнопку **управления** для подтверждения.

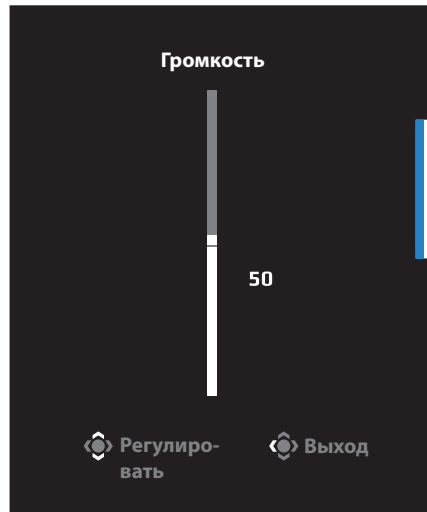

- Передвиньте кнопку **управления** вправо (⏭) для входа в меню Входной сигнал. См. раздел «Выбор источника входного сигнала».

**Примечание.** Чтобы закрыть меню, передвиньте кнопку **управления** влево (⏮).



## Руководство по использованию функциональных клавиш

Нажмите на кнопку **управления** для отображения Основного меню.

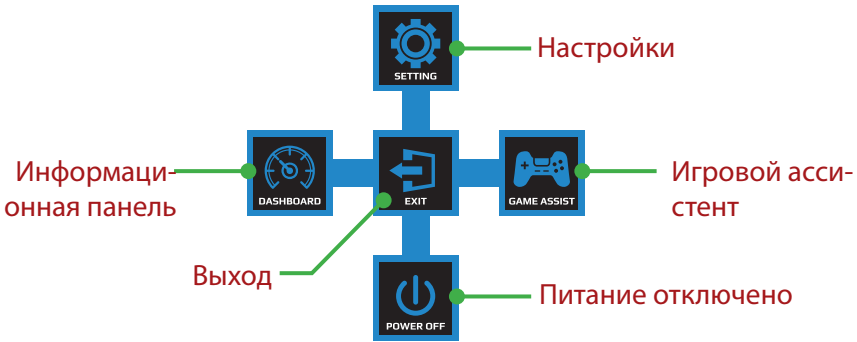

Затем кнопкой **управления** выберите нужную функцию и настройте соответствующие параметры.

### Информационная панель

После того, как на экране появится Основное меню, передвиньте кнопку **управления** влево (←) для входа в меню Dashboard.



- Функции: Включение и выключение функции. При включении можно выбрать нужные параметры для отображения на экране.
- Расположение инф. панели: Укажите положение информации Dashboard на экране.

После завершения настройки Dashboard системные данные будут передаваться в SOC через порт USB, а на экране будут отображаться значения выбранных функций.

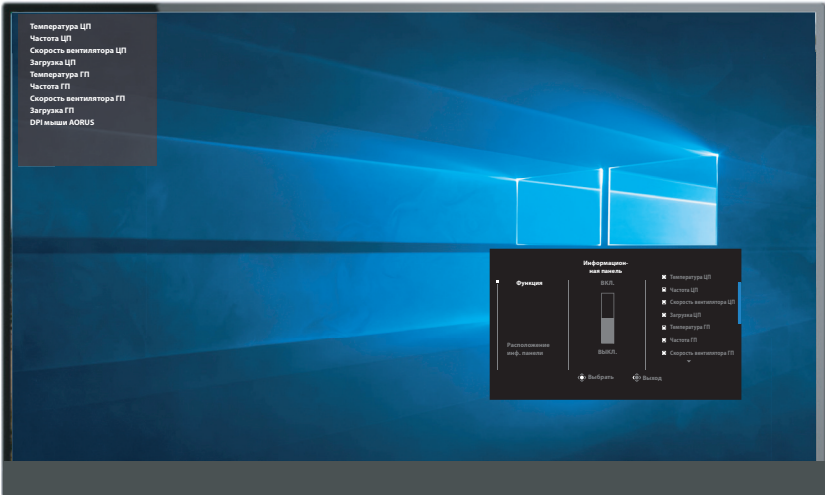

**Примечание.** Убедитесь, что кабель USB правильно подключен к восходящему порту USB монитора и порту USB компьютера.

### Игровой ассистент

После того, как на экране появится Основное меню, передвиньте кнопку **управления** вправо (⬆️) для входа в меню GameAssist.

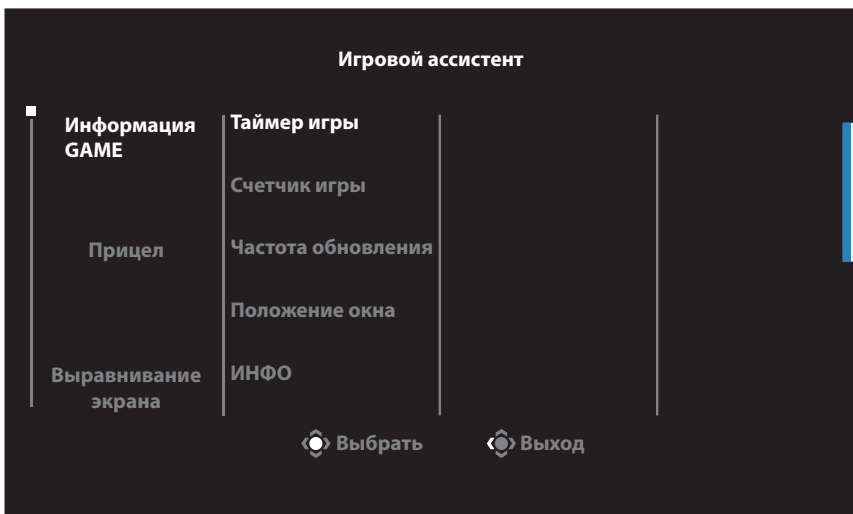

- **Информация GAME:** Настройка параметров, связанных с игрой FPS (стрелялки от первого лица).
  - ✓ Нажмите на кнопку Таймер игры для выбора режима таймера обратного отсчета. Для отключения этой функции установите для нее значение Выключить.
  - ✓ Выберите параметр Счетчик сессии или Частота обновления для включения или выключения счетчика сессии или настройки частоты обновления в реальном времени.
  - ✓ Выберите пункт Положение окна ИНФО, чтобы указать место отображения информации на экране.

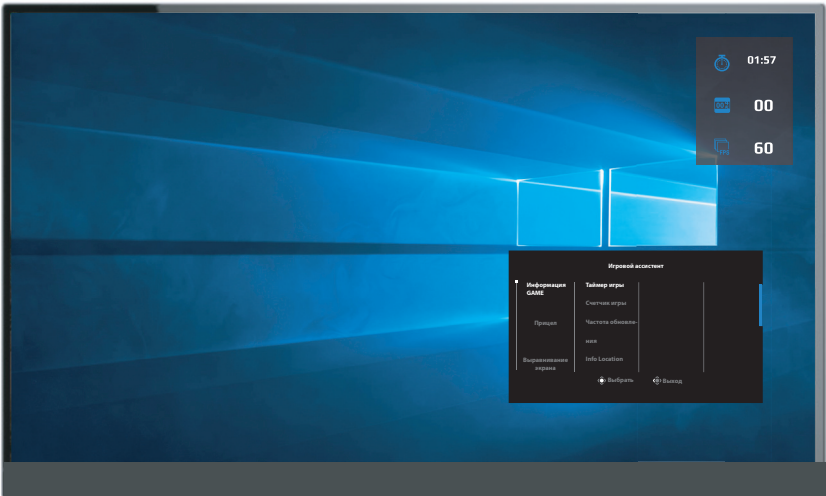

- **Прицел:** Выбор нужного типа перекрестия прицела в зависимости от игровой среды. Это позволяет точнее наводить прицел.
- **Выравнивание экрана:** При включении этой функции с четырех сторон экрана отображаются линии выравнивания, с помощью которых легко и удобно выполняется идеальное выравнивание нескольких мониторов.

## Настройка параметров устройства

После того, как на экране появится Основное меню, передвиньте кнопку **управления** вверх (↶) для входа в меню Settings (Настройки).

**Примечание.** Кнопка **управления** служит для выбора функций меню и выполнения настроек.

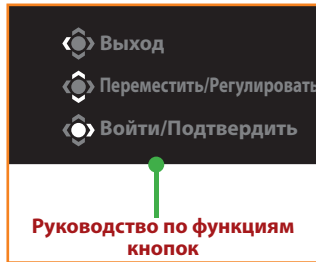

## Игра

Настройка параметров, связанных с режимом игры.



Элемент	Описание
Стабилизатор прицела	<p>При включении этой функции уменьшается размытость изображения в движении при быстром перемещении объектов в игре.</p> <p><b>Примечание.</b> Эта функция недоступна в следующих случаях:</p> <ul style="list-style-type: none"> <li>- если значение настройки частоты составляет менее 100 Гц;</li> <li>- если активирована функция FreeSync.</li> </ul>

Элемент	Описание
Эквалайзер черного	Регулировка яркости черных участков изображения.
Сверхвысокое разрешение	Увеличение резкости изображений с низким разрешением.
Режим дисплея	<p>Выбор соотношения сторон изображения на экране.</p> <ul style="list-style-type: none"> <li>• Полный экран: Изменение масштаба входного изображения по размеру экрана. Является оптимальным для изображений с соотношением сторон 16:9.</li> <li>• Соотношение сторон: Воспроизведение входного изображения без геометрических искажений, с максимально возможным заполнением экрана.</li> </ul>
Увеличить масштаб	Улучшение времени отклика ЖК-монитора.
FreeSync	Включение этой функции позволяет устранить запаздывание и разделение экрана в процессе игровых сеансов.

## Режим Изображение

Настройка параметров, связанных с изображением.

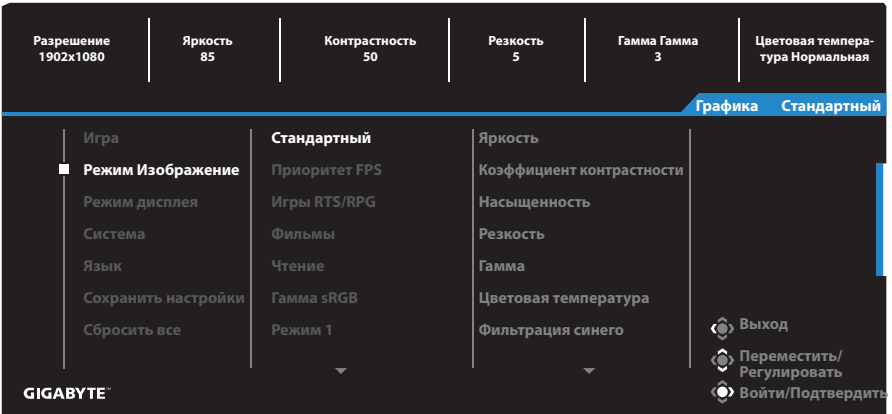

Выберите один из готовых режимов изображения.

- **Стандартный** Для редактирования документов или просмотра веб-сайтов.
- **Приоритет FPS:** Для игр FPS (стрелялки от первого лица).
- **Игры RTS/RPG** Для игр RTS (стратегических игр в реальном времени) и RPG (ролевых игр).
- **Фильмы** Для просмотра фильмов.
- **Чтение** Для просмотра документов.
- **Гамма sRGB** Для просмотра фотографий и графики на компьютере.
- **Режим 1** Настроенные параметры режима изображения.
- **Режим 2** Настроенные параметры режима изображения.
- **Режим 3** Настроенные параметры режима изображения.

Затем можно настроить следующие параметры изображения.

Элемент	Описание
Яркость	Регулировка яркости изображения.
Контрастность	Регулировка контрастности изображения.
Насыщенность	Настройка интенсивности более приглушенных цветов.
Резкость	Регулировка резкости изображения.

Элемент	Описание
Гамма	Регулировка среднего уровня освещенности.
Цветовая температура	<p>Выбор цветовой температуры.</p> <p><b>Примечание.</b> Выберите User Define (На выбор пользователя) для настройки цветовой температуры путем регулировки уровня красного (R), зеленого (G) или синего (B) цвета.</p>
Фильтрация синего	<p>Уменьшение уровня излучения синего света от экрана.</p> <ul style="list-style-type: none"> <li>• Уровень 0: Без изменений.</li> <li>• Уровень 1 - 10: Чем выше уровень, тем больше уменьшается интенсивность синего света.</li> </ul> <p><b>Примечание.</b> Это фильтрация синего света уровня 10 при нормальном режиме изображения с нормальной цветовой температурой. Он соответствует Сертификату низкого уровня синего света TUV.</p>
Динамическая контрастность	Регулировка уровня черного в изображении для достижения оптимальной контрастности.
Оценить результат	<p>Разделение экрана пополам (2 окна).</p> <p>Изображение выбранного режима с настройками по умолчанию отображается в левом окне, а измененное изображение с новыми настройками отображается в правом окне.</p>
Сбросить настройки	Сброс всех настроек Режим Изображение и восстановление значений по умолчанию.

## Режим дисплея

Настройка параметров, связанных с дисплеем.

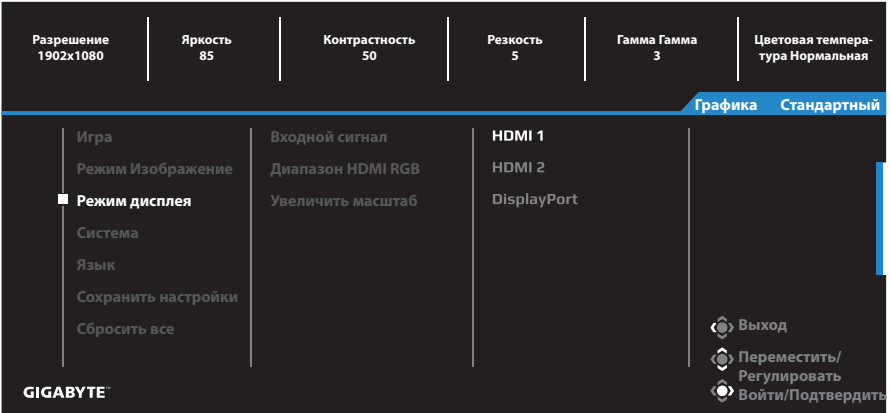

Элемент	Описание
Входной сигнал	Выбор источника входного сигнала.
HDMI RGB Диапазон PC	Выбор соответствующей настройки диапазона RGB или установка ее автоматического определения монитором. <b>Примечание.</b> Этот параметр поддерживается только для входа HDMI.
Увеличить масштаб	При включении этой функции размер входного изображения немного увеличивается, чтобы скрыть наиболее выступающие края изображения. <b>Примечание.</b> Этот параметр поддерживается только для входа HDMI.



# Система

## Настройка параметров, связанных с системой.

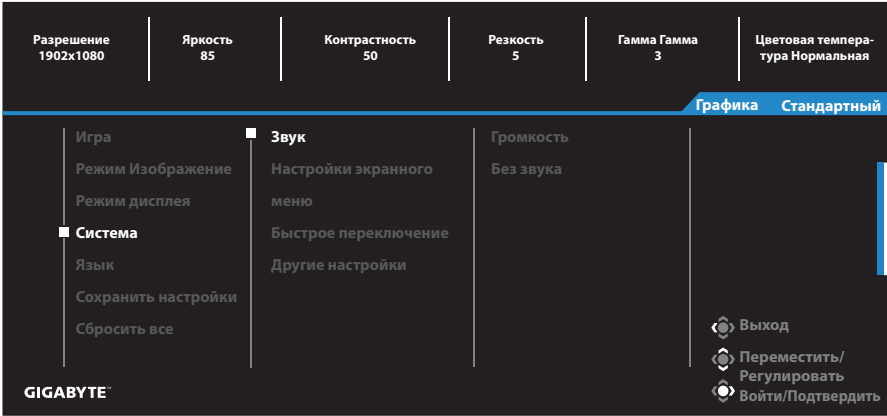

Элемент	Описание
Звук	<p>Настройка параметров звука.</p> <ul style="list-style-type: none"> <li>Громкость: регулировка уровня громкости.</li> <li>Без звука: Включение и выключение функции Выкл. звук.</li> </ul>
Диапазон HDMI RGB	<p>Настройка параметров экранного меню (OSD).</p> <ul style="list-style-type: none"> <li>Отображать Время: Установка временного интервала, в течение которого экранное меню отображается на экране.</li> <li>Прозрачность: Регулировка прозрачности экранного меню.</li> <li>Блокировка экранного меню: При включении этой функции настройка параметров экранного меню запрещена.</li> </ul> <p><b>Примечание.</b> Для отключения функции блокировки экранного меню нажмите на кнопку <b>управления</b>. После появления сообщения на экране выберите Да для подтверждения.</p> <div style="background-color: black; color: white; padding: 10px; text-align: center;"> <p>Кнопка заблокирована. Подтвердите разблокировку экранного меню</p> <p>Нет <span style="background-color: blue; color: white; padding: 2px 10px;">Да</span></p> </div>

Элемент	Описание	
Быстрое переключение	<p>Назначение функции клавиш быстрого вызова.</p> <p>Варианты выбора: Стабилизатор прицела, Баланс черного, Low Blue Light, Громкость, Входной сигнал, Контрастность, Яркость и Режим изображения.</p> <p>Ниже показана настройка клавиш быстрого вызова по умолчанию.</p> <p>D Вверх(Другие настройки</p>	<ul style="list-style-type: none"> <li>• Разрешение экрана: При включении этой функции на экране отображается сообщение о рекомендованном разрешении, когда монитор переключается на другой источник входного сигнала.</li> <li>• Автоматическое сгала на Входе: При включении этой функции производится автоматическое переключение на другой доступный источник входного сигнала.</li> <li>• Автоотключение: При включении этой функции монитор автоматически выключается по истечении определенного времени.</li> <li>• Версия DisplayPort: Установка версии DisplayPort: 1.1 или 1.2.</li> </ul> <p><b>Примечание.</b></p> <ul style="list-style-type: none"> <li>• Этот параметр следует настраивать в зависимости от версии DisplayPort, поддерживаемой вашей видеокартой.</li> </ul>

# Язык

## Языковые настройки



Элемент	Описание
Язык	Выбор доступного языка экранного меню.

## Сохранить настройки

Установка персонализированных конфигураций экранного меню для Настройка 1, Настройка 2 или Настройка 3.



Элемент	Описание
Сохранить	Сохранение настроенных параметров.
Загрузить	Загрузка сохраненных параметров.

## Сбросить настройки

Восстановление заводских значений параметров монитора.

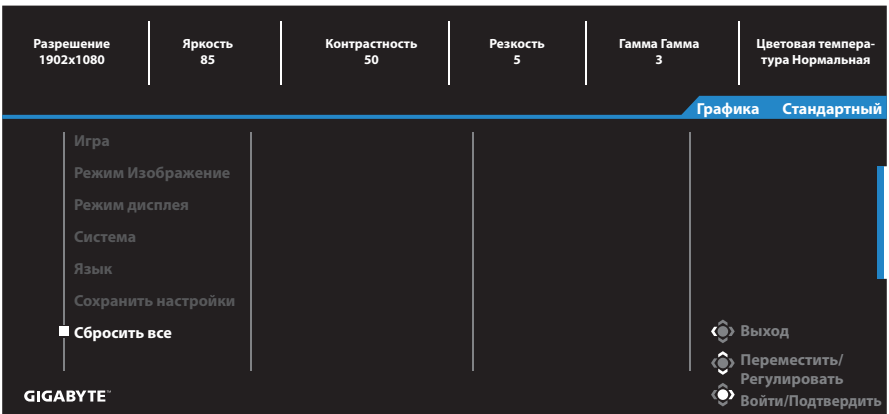

# ПРИЛОЖЕНИЯ

## Технические характеристики

Элемент	Технические характеристики
Размер матрицы	27 дюймов
Соотношение сторон	16:9
Разрешение	1920 x 1080
Частота обновления	144Hz
Срок службы LED индикатора	30 000 часов (мин.)
Шаг пиксела	0,31125 x 0,31125
Время отклика	1 мс (MPRT)
Яркость	300 нит (тип.) / 250 нит (мин.)
Коэффициент контрастности	1000:1 (тип.)
Коэффициент динамической контрастности	12M:1 (тип.)
Глубина цвета	16,7M
Рабочая область экрана	597,6 (Г) x 336,15 (В)
Угол просмотра	178° (H) / 178° (V)
Частота	48~144 Гц (игровой режим)
Входные/ выходные разъемы	<ul style="list-style-type: none"> <li>• 2x HDMI 1.4</li> <li>• 1x DP1.2</li> <li>• 1x Наушники</li> <li>• 1x Восходящий порт USB</li> <li>• 2x USB 3.0 (нисходящий)</li> <li>Поддержка спецификаций USB BC1.2</li> <li>Однопортовый вывод: 5V/1.5A</li> <li>Двухпортовый вывод: 5V/1A</li> </ul>
Электропитание/вход	100~240 В пер. тока при 50/60 Гц
Электропитание/модель	Asian Power Devices Inc. NB-65B19
Потребляемая мощность	<ul style="list-style-type: none"> <li>• ВКЛ. 60 Ватт (макс.)</li> <li>• Режим ожидания: 0,5 Ватт</li> <li>• ВЫКЛ. 0,3 Ватт</li> </ul>
Размеры (Ш x В x Г)	619,04 x 518,88 x 202,97 мм (с подставкой)
Масса	6,5 ±0,5 кг (нетто,)
Рабочие условия: температурный диапазон	0°C–40°C

**Примечание.** Технические характеристики подлежат изменению без уведомления.

## Список поддерживаемых режимов

Режимы синхронизации	HDMI	DP
640x480@60Hz	√	√
640x480@75Hz	√	√
720x480@60Hz	√	√
800x600@60Hz	√	√
800x600@75Hz	√	√
1024x768@60Hz	√	√
1024x768@75Hz	√	√
1280x720@60Hz	√	√
1280x720@120Hz	√	√
1280x720@144Hz	√	√
1920x1080@60Hz	√	√
1920x1080@120Hz	√	√
1920x1080@144Hz	√	√

## Поиск и устранение неполадок

Проблема	Возможные решения
Нет питания	<ul style="list-style-type: none"> <li>• Убедитесь в том, что шнур питания правильно подключен к источнику питания и монитору.</li> <li>• Осмотрите шнур и вилку на наличие повреждений.</li> <li>• Убедитесь, что монитор включен.</li> <li>• Убедитесь, что индикатор адаптера горит.</li> </ul>
Отсутствует изображение на экране	<ul style="list-style-type: none"> <li>• Убедитесь, что монитор правильно подключен к компьютеру, и оба устройства включены.</li> <li>• Убедитесь, что источник входного сигнала выбран правильно. См. стр. 22 или 32</li> <li>• Настройте параметры Brightness (Яркость) и Контрастность. См. стр. См. стр. 30.</li> </ul>
Изображение не заполняет весь экран	<ul style="list-style-type: none"> <li>• Попробуйте установить другое значение параметра Режимы дисплея (соотношение сторон). См. стр. 29.</li> </ul>
Цвета искажены	<ul style="list-style-type: none"> <li>• Проверьте правильность подключения кабеля источника входного сигнала.</li> <li>• Настройка параметров, связанных с изображением. См. раздел «Режим Изображение».</li> </ul>
Звук отсутствует или низкий уровень громкости	<ul style="list-style-type: none"> <li>• Проверьте правильность подключения кабеля наушников.</li> <li>• регулировка уровня громкости. См. стр. 24 или 33</li> <li>• Отрегулируйте параметры звука компьютера.</li> </ul>

**Примечание.** Если неполадка не устранена, обратитесь за помощью в службу поддержки покупателей.

## Основной уход

Если экран загрязнен, выполните следующие действия для его очистки.

- Протрите экран мягкой безворсовой салфеткой для удаления остаточной пыли.
- Распылите или нанесите чистящую жидкость на мягкую салфетку. Аккуратно протрите экран влажной салфеткой.

### Примечание.

- Салфетка должна быть влажной, но не мокрой.
- Протирая экран, не давите на него.
- Едкие и абразивные чистящие средства могут вызвать повреждение экрана.

## Примечания о зарядке по USB

Следующие устройства несовместимы с BC 1.2 в режиме CDP. Если концентратор подключен к ПК, эти устройства нельзя заряжать кабелем USB.

Поставщик	Устройство	PID/VID
Apple	IPad	PID_129A/VID_05AC
Samsung	Galaxy Tab2 10.1	PID_6860/VID_04E8
Samsung	GALAXY TabPro	PID_6860/VID_04E8

## Обслуживание GIGABYTE

Для просмотра подробных сведений об обслуживании посетите официальный веб-сайт GIGABYTE:

<https://www.gigabyte.com/>