

GIGABYTE™

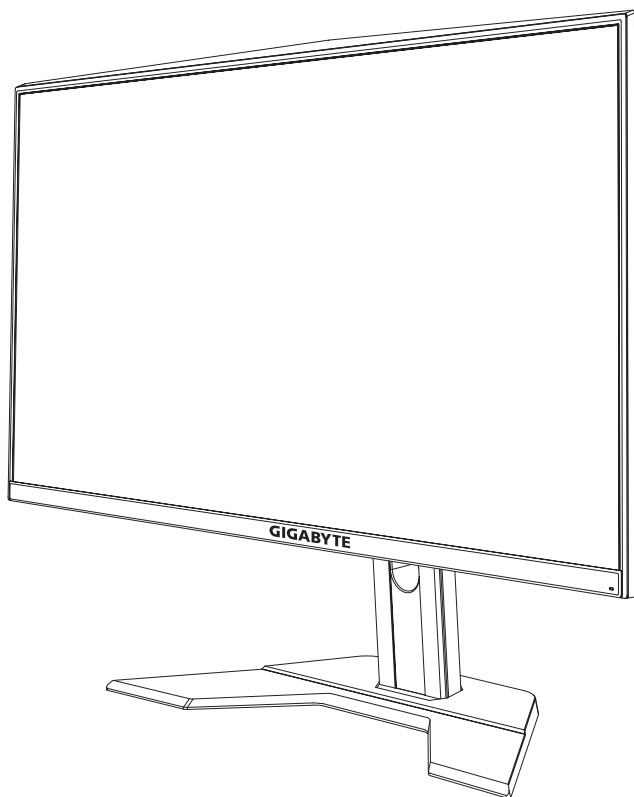

G27Q

И Г Р О В О Й М О Н И Т О Р

РУКОВОДСТВО
ПОЛЬЗОВАТЕЛЯ



HDMI™
HIGH-DEFINITION MULTIMEDIA INTERFACE

Авторское право

© 2020 GIGA-BYTE TECHNOLOGY CO., LTD. Все права защищены.

Товарные знаки, упомянутые в настоящем руководстве, официально зарегистрированы соответствующими правообладателями.

Отказ от ответственности

Сведения, представленные в настоящем руководстве, защищены законами об авторском праве и являются собственностью компании GIGABYTE.

Компания GIGABYTE вправе вносить изменения в технические характеристики и свойства, указанные в настоящем руководстве, без предварительного уведомления.

Запрещается воспроизводить, копировать, переводить, передавать или публиковать в любой форме и любыми средствами сведения, содержащиеся в настоящем руководстве, без предварительного письменного разрешения компании GIGABYTE.

- Внимательно ознакомьтесь с содержанием Руководства пользователя, призванного помочь Вам в эксплуатации монитора указанной модели.
- Подробная информация о продукте размещена на официальном сайте компании GIGABYTE по адресу <http://www.gigabyte.ru>

СВЕДЕНИЯ ПО БЕЗОПАСНОСТИ

Информация о соответствии нормативным требованиям Уведомление о соответствии стандартам Федеральной комиссии США по связи (FCC)

Декларация поставщика

47 Cfr § 2.1077 Информация о соответствии

Наименование продукта: **ЖК-монитор**

Торговая марка: **GIGABYTE**

Модель: **G27Q**

Ответственная сторона – U.S. Контактная информация G.B.T. Inc.

Адрес: 17358 Railroad street, City Of Industry, CA91748

Тел.: 1-626-854-9338

Официальная информация в Интернет: <https://www.gigabyte.com>

FCC Заявление о соответствии:

Это устройство соответствует требованиям Части 15 Правил FCC, Подраздел В, Индустриальные помехи. При использовании устройства должны быть соблюдены следующие два условия: (1) Данное устройство не создает вредные помехи; и (2) Данное устройство должно быть устойчиво к воздействию внешних помех, в том числе к помехам, которые могут нарушить нормальную работу устройства.

Это устройство было протестировано и признано соответствующим требованиям к устройствам Класса В в соответствии с Частью 15 Требований FCC. Эти ограничения разработаны для обеспечения достаточной защиты от вредных помех в бытовых условиях. Данное оборудование генерирует, использует и может распространять электромагнитные волны, нарушение предписаний производителя в части установки и эксплуатации изделия может привести к возникновению помех при работе устройств радиосвязи. Даже при соблюдении инструкций по установке не гарантируется отсутствие помех в каком-то определенном случае. Если данное устройство вызывает помехи при приеме радио- и телевизионных сигналов, что легко проверить, выключив и включив устройство, пользователю рекомендуется попытаться устранить помехи, выполнив указанные далее действия:

- Изменить ориентацию или перенести в другое место приемную антенну;
- Увеличить расстояние между приемником и устройством;

- Подключить оборудование и приемник к сетевым розеткам разных цепей;
- Обратиться за помощью к продавцу или опытному специалисту по теле- и радиотехнике.

Заявление Министерства связи Канады

Данное цифровое устройство не превышает пределов для цифровых устройств класса В по радиозумовым помехам, установленных Положениями по радиоинтерференции Министерства связи Канады. Это цифровое устройство класса В оответствует канадскому стандарту ICES-003.

Avis de conformité à la réglementation d' Industrie Canada

Cet appareil numérique de la classe B est conforme à la norme NMB-003 du Canada.

European Union (EU) CE Declaration of Conformity

This device complies with the following directives: Electromagnetic Compatibility Directive 2014/30/EU, Low-voltage Directive 2014/35/EU, ErP Directive 2009/125/EC, RoHS directive (recast) 2011/65/EU & the 2015/863 Statement. This product has been tested and found to comply with all essential requirements of the Directives.

Уведомление о соответствии правилам Европейского Союза об ограничении содержания вредных веществ (RoHS) Директива 2011/65/EU и Директива (EU) 2015/863

Изделие GIGABYTE не содержит вредных веществ (Cd, Pb, Hg, Cr[VI], PBD и PBDE). Детали и компоненты прошли тщательный отбор на соответствие требованиям RoHS. Компания GIGABYTE разрабатывает и производит изделия, в которых не используются запрещенные международными нормами токсичные химикаты.

Уведомление о соответствии требованиям директивы ЕС об отходах электрического и электронного оборудования (WEEE)

Компания GIGABYTE соблюдает законы, принятые в рамках предписаний Директивы 2012/19/EU WEEE (об отходах электрического и электронного оборудования). В директиве WEEE указан порядок обращения, сбора, переработки и утилизации электрических и электронных устройств и их компонентов. Согласно требованиям Директивы, использованное оборудование подлежит маркировке, отдельному сбору и утилизации в установленном порядке.

Информация о знаке WEEE



Указанный знак наносится на изделие или его упаковку. Знак указывает на то, что данное изделие запрещается утилизировать совместно с другими отходами. Устройство следует сдать в центр сбора отходов для выполнения процедуры идентификации, сортировки, переработки и утилизации.

Дополнительные сведения о местах сбора отходов оборудования для переработки могут предоставить муниципальные учреждения, службы по утилизации бытовых отходов или продавец изделия. Они же могут предоставить сведения об экологически безопасной переработке.

Директива о переработке изделий по окончании срока службы



Если приведенный символ размещен на продукте или на его упаковке, это свидетельствует о том, что данный продукт нельзя утилизировать вместе с другими отходами. Такое изделие следует доставить в центры сбора отходов для идентификации, сортировки, переработки и утилизации.

Déclaration de Conformité aux Directives de l'Union européenne (UE)

Cet appareil portant la marque CE est conforme aux directives de l'UE suivantes: directive Compatibilité Electromagnétique 2014/30/UE, directive Basse Tension 2014/35/UE, directive 2009/125/CE en matière d'écoconception, la directive RoHS II 2011/65/UE & la déclaration 2015/863.

La conformité à ces directives est évaluée sur la base des normes européennes harmonisées applicables.

European Union (EU) CE-Konformitätserklärung

Dieses Produkte mit CE-Kennzeichnung erfüllen folgenden EURichtlinien:

EMV-Richtlinie 2014/30/EU, Niederspannungsrichtlinie 2014/30/EU, Ökodesign-Richtlinie 2009/125/EC, RoHS-Richtlinie 2011/65/EU erfüllt und die 2015/863 Erklärung.

Die Konformität mit diesen Richtlinien wird unter Verwendung der entsprechenden Standards zur Europäischen Normierung beurteilt.

CE declaração de conformidade

Este produto com a marcação CE estão em conformidade com das seguintes Diretivas UE: Diretiva Baixa Tensão 2014/35/EU; Diretiva CEM 2014/30/EU; Diretiva Conceção Ecológica 2009/125/CE; Diretiva RSP 2011/65/UE e a declaração 2015/863.

A conformidade com estas diretivas é verificada utilizando as normas europeias harmonizadas.

CE Declaración de conformidad

Este producto que llevan la marca CE cumplen con las siguientes Directivas de la Unión Europea: Directiva EMC (2014/30/EU), Directiva de bajo voltaje (2014/35/EU), Directiva de Ecodiseño (2009/125/EC), Directiva RoHS (recast) (2011/65/EU) y la Declaración 2015/863.

El cumplimiento de estas directivas se evalúa mediante las normas europeas armonizadas.

CE Dichiarazione di conformità

I prodotti con il marchio CE sono conformi con una o più delle seguenti Direttive UE, come applicabile: Direttiva EMC 2014/30/UE, Direttiva sulla bassa tensione 2014/35/UE, Direttiva Ecodesign EMC 2009/125/EC, Direttiva RoHS 2011/65/EU e Dichiarazione 2015/863. La conformità con tali direttive viene valutata utilizzando gli Standard europei armonizzati applicabili.

Deklaracja zgodności UE Unii Europejskiej

Urządzenie jest zgodne z następującymi dyrektywami: Dyrektywa kompatybilności elektromagnetycznej 2014/30/UE, Dyrektywa niskonapięciowej 2014/35/UE, Dyrektywa ErP 2009/125/WE, Dyrektywa RoHS 2011/65/UE i dyrektywa 2015/863. Niniejsze urządzenie zostało poddane testom i stwierdzono jego zgodność z wymaganiami dyrektywy.

ES Prohlášení o shode

Toto zařízení splňuje požadavky Smernice o Elektromagnetické kompatibilitě 2014/30/EU, Smernice o Nízkém napětí 2014/35/EU, Smernice ErP 2009/125/ES, Smernice RoHS 2011/65/EU a 2015/863.

Tento produkt byl testován a bylo shledáno, že splňuje všechny základní požadavky smernic.

EK megfeleloségi nyilatkozata

A termék megfelelnek az alábbi irányelvek és szabványok követelményeinek, azok a kiállításidopontjában érvényes, aktuális változatában: EMC irányelv 2014/30/EU, Kíszfeszültségű villamos berendezésekre vonatkozó irányelv 2014/35/EU, Környezetbarát tervezésről szóló irányelv 2009/125/EK, RoHS irányelv 2011/65/EU és 2015/863.

Δήλωση συμμόρφωσης ΕΕ

Είναι σε συμμόρφωση με τις διατάξεις των παρακάτω Οδηγιών της Ευρωπαϊκής Κοινότητας: Οδηγία 2014/30/ΕΕ σχετικά με την ηλεκτρομαγνητική συμβατότητα, Οδηγία χαμηλή τάση 2014/35/ΕU, Οδηγία 2009/125/ΕΚ σχετικά με τον οικολογικό σχεδιασμό, Οδηγία RoHS 2011/65/ΕΕ και 2015/863. Η συμμόρφωση με αυτές τις οδηγίες αξιολογείται χρησιμοποιώντας τα ισχύοντα εναρμονισμένα ευρωπαϊκά πρότυπα.

Japan Class 01 Equipment Statement

安全にご使用いただくために

接地接続は必ず電源プラグを電源につなぐ前に行ってください。

また、接地接続を外す場合は、必ず電源プラグを電源から切り離してから行って下さい。

Japan VCCI Class B Statement

クラス B VCCI 基準について

この装置は、クラス B 情報技術装置です。この装置は、家庭環境で使用することを目的としていますが、この装置がラジオやテレビジョン受信機に近接して使用されると、受信障害を引き起こすことがあります。

取扱説明書に従って正しい取り扱いをして下さい。

VCCI-B

China RoHS Compliance Statement

中国《废弃电器电子产品回收处理管理条例》提示性说明为了更好地关爱及保护地球，当用户不再需要此产品或产品寿命终止时，请遵守国家废弃电器电子产品回收处理相关法律法规，将其交给当地具有国家认可的回收处理资质的厂商进行回收处理。

环保使用期限

Environment-friendly Use Period



此标识指期限（十年），电子电气产品中含有的有害物质不会发生外泄或突变、电子电气产品用户正常使用该电子电气产品不会对环境造成严重污染或对其人身、财产造成严重损害的期限。

产品中有害物质的名称及含量：

部件名称	有害物质					
	铅 (Pb)	汞 (Hg)	镉 (Cd)	六价铬 (Cr ⁺⁶)	多溴联苯 (PBB)	多溴二苯醚 (PBDE)
印刷电路板及其电子组件	×	○	○	○	○	○
液晶面板	×	○	○	○	○	○
外壳	○	○	○	○	○	○
外部信号连接头及线材	×	○	○	○	○	○

本表格依据 SJ/T 11364 的规定编制。

○：表示该有害物质在该部件所有均质材料中的含量均在 GB/T 26572 规定的限量要求以下。

×：表示该有害物质至少在该部件的某一均质材料中的含量超出 GB/T 26572 规定的限量要求。



HDMI HDMI 高清晰度多媒体接口以及 HDMI 标志是 HDMI Licensing Administrator, Inc. 在美国和其他国家的商标或注册商标。

限用物質含有情況標示聲明書

Declaration of the Presence Condition of the Restricted Substances Marking

設備名稱：液晶顯示器， 型號（型式）：G27Q Equipment name: Type designation (Type):						
單元 Unit	限用物質及其化學符號 Restricted substances and its chemical symbols					
	鉛 Lead (Pb)	汞 Mercury (Hg)	鎘 Cadmium (Cd)	六價鉻 Hexavalent chromium (Cr+6)	多溴聯苯 Polybrominated biphenyls (PBB)	多溴二苯醚 Polybrominated diphenylethers (PBDE)
塑料外框	○	○	○	○	○	○
後殼	○	○	○	○	○	○
液晶面板	—	○	○	○	○	○
電路板組件	—	○	○	○	○	○
底座	○	○	○	○	○	○
電源線	—	○	○	○	○	○
其他線材	—	○	○	○	○	○
備考 1. “超出 0.1 wt %” 及 “超出 0.01 wt %” 係指限用物質之百分比含量超出百分比含量基準值。 Note 1: “Exceeding 0.1 wt %” and “exceeding 0.01 wt %” indicate that the percentage content of the restricted substance exceeds the reference percentage value of presence condition .						
備考 2. “○” 係指該項限用物質之百分比含量未超出百分比含量基準值。 Note 2: “○” indicates that the percentage content of the restricted substance does not exceed the percentage of reference value of presence .						
備考 3. “—” 係指該項限用物質為排除項目。 Note 3: “—” indicates that the restricted substance corresponds to the exemption						

Инструкция по технике безопасности

Перед использованием монитора прочтите настоящую Инструкцию по технике безопасности.

- Используйте только те принадлежности, которые поставляются в комплекте с монитором, или рекомендованы производителем.
- Храните пластиковый упаковочный пакет для устройства в месте, недоступном для детей.
- Перед тем, как подключать монитор к электрической розетке, убедитесь, что характеристики напряжения для блока питания соответствуют характеристикам питания в Вашей стране.
- Вилку кабеля питания следует подключать к правильно смонтированной и заземленной электрической розетке.
- Не прикасайтесь к вилке мокрыми руками, так как это может привести к поражению электрическим током.
- Размещайте монитор на устойчивой поверхности в хорошо проветриваемом месте.
- Не устанавливайте монитор возле источников тепла, например, электрообогревателей, не допускайте воздействия на экран прямых солнечных лучей.
- Отверстия и прорези в корпусе монитора служат для вентиляции. Не закрывайте вентиляционные отверстия другими предметами.
- Не подносите к монитору воду, напитки и другие виды жидкостей. Невыполнение этого требования может вызвать поражение электрическим током или поломку монитора.
- Не забывайте отключать монитор от электрической розетки перед выполнением процедуры очистки.
- Поскольку поверхность экрана легко поцарапать, не прикасайтесь к ней твердыми или острыми предметами.
- Для протирки экрана рекомендуется использовать мягкую безворсовую салфетку вместо обычной ткани. При необходимости для очистки монитора можно использовать специальную жидкость. Запрещается распылять жидкость для очистки непосредственно на поверхность экрана.
- Отключайте кабель питания, если монитор не планируется использовать в течение длительного времени.
- Запрещается самостоятельно разбирать или ремонтировать монитор.

CONTENTS

СВЕДЕНИЯ ПО БЕЗОПАСНОСТИ.....	3
Инструкция по технике безопасности.....	10
Введение.....	12
Извлечение из упаковки	12
Комплект поставки.....	14
Общие сведения об устройстве.....	15
Подготовка к работе.....	17
Установка стойки монитора.....	17
Регулировка угла обзора	18
Установка кронштейна VESA (опционально)	19
Подключение силовых и интерфейсных кабелей	20
Эксплуатация устройства.....	21
Включение и выключение питания.....	21
Рекомендации по эксплуатации монитора.....	22
Выбор источника входного сигнала	23
ОПЕРАЦИИ.....	24
Контекстное меню	24
Настройка параметров устройства.....	29
ПРИЛОЖЕНИЯ.....	38
Технические характеристики	38
Список поддерживаемых режимов	39
Поиск и устранение неполадок	40
Основной уход	41

ВВЕДЕНИЕ

Извлечение из упаковки

1. Откройте верхнюю крышку упаковочной коробки. Найдите этикетку для извлечения из упаковки на внутренней крышке.
2. Осторожно положите коробку на устойчивую поверхность, правильно определив ориентацию устройства.

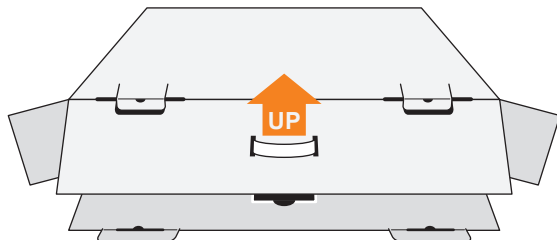

3. Откройте внутреннюю крышку.

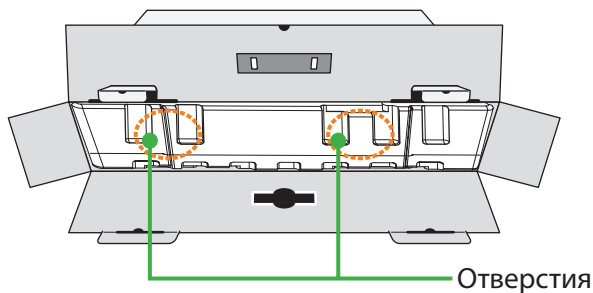

4. Возьмитесь за пенополистироловый блок (через отверстия) и извлеките его из коробки.

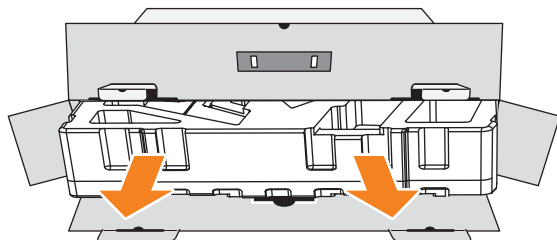

5. Извлеките компоненты, расположенные в нишах на верхнем блоке пенополистирола.

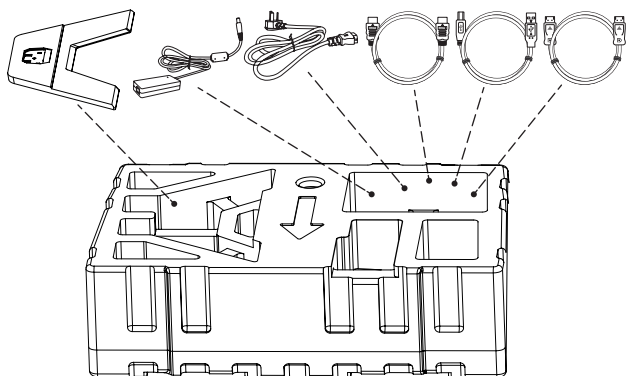

6. Снимите верхний блок пенополистирола. Извлеките монитор, придерживая нижний блок пенополистирола.

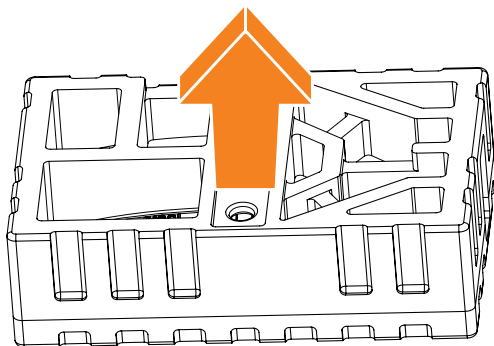

Комплект поставки

В упаковочной коробке находятся перечисленные ниже компоненты. При отсутствии любого из них обратитесь к местному торговому представителю.

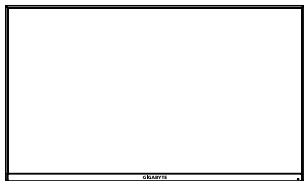

Монитор

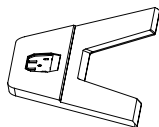

Основание стойки



Стойка

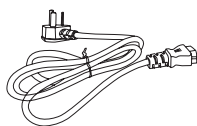

Кабель питания

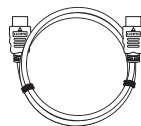

Кабель HDMI

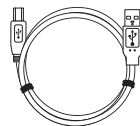

Кабель USB

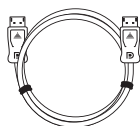

Кабель DP

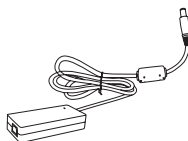

Блок питания

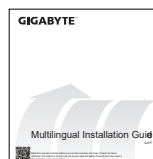

Краткое руководство



Гарантийный талон

Примечание. Рекомендуется сохранить упаковочную коробку и упаковочные материалы для транспортировки монитора в будущем.

Общие сведения об устройстве

Вид спереди

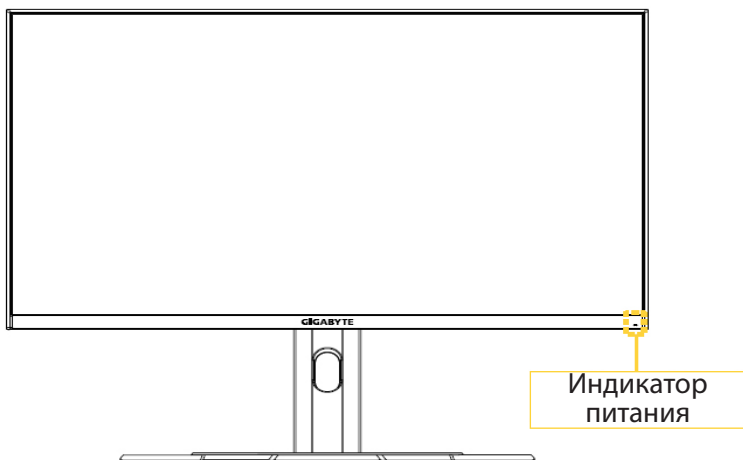

Вид сзади

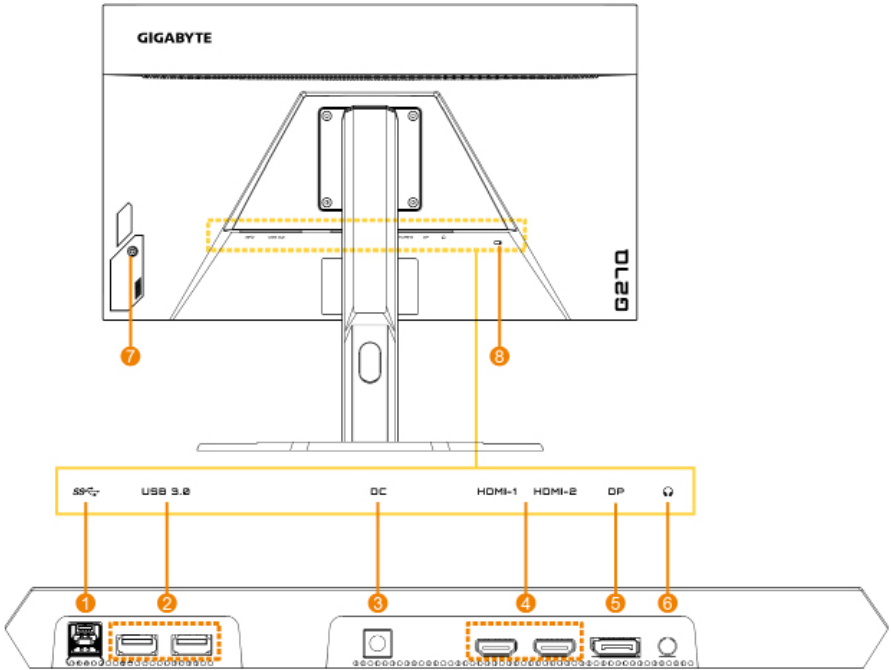

- | | |
|---|----------------------------|
| 1. Восходящий порт USB | 5. Порт DisplayPort |
| 2. Порты USB 3.0 (2 шт.) | 6. Гнездо для наушников |
| 3. Разъем для подключения
кабеля блока питания | 7. Кнопка управления |
| 4. Порты HDMI (2 шт.) | 8. Гнездо замка Kensington |

ПОДГОТОВКА К РАБОТЕ

Установка стойки монитора

1. Положите монитор на нижний лист пенопласта экраном вниз и снимите верхний лист пенопласта с поддерживающего кронштейна.
2. Совместите выступы на стойке монитора с пазами на основании стойки. Закрепите стойку на основании с помощью винта, как показано на рисунке.

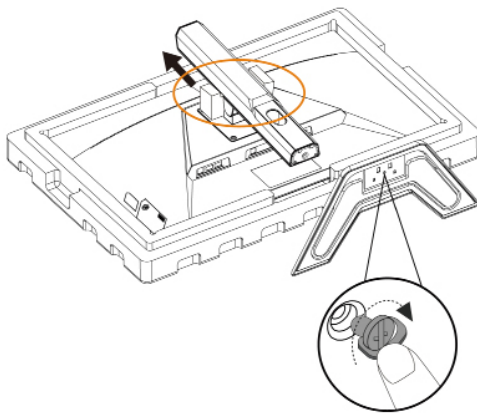

3. Верните монитор в вертикальное положение и поставьте на стол. Высоту монитора можно регулировать после удаления стопоров, как показано на рисунке (поз. 1 и 2).

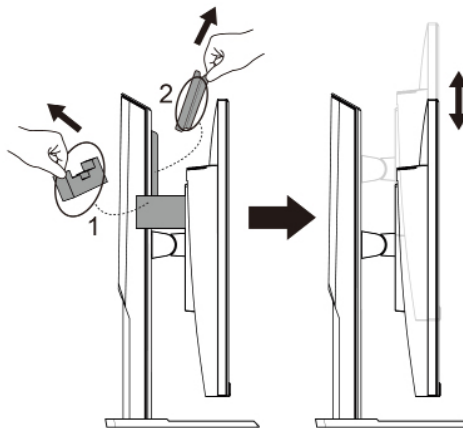

Регулировка угла обзора

Примечание. Придерживайте монитор за стойку, чтобы он не опрокинулся в процессе регулировки.

Регулировка угла наклона

Наклоните экран вперед или назад под нужным углом обзора (от -5° до 20°).

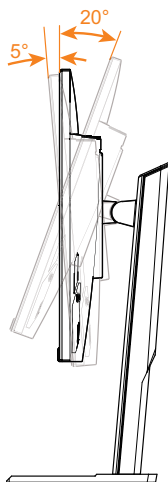

Регулировка ориентации экрана

Подъем экрана на максимальную высоту (не более 130 мм).

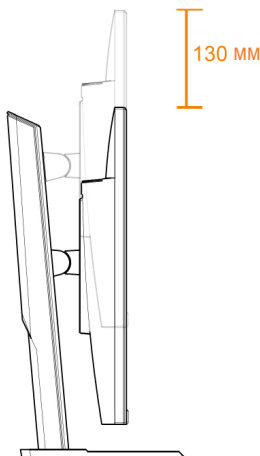

Установка кронштейна VESA (опционально)

Для настенного монтажа устройства разрешается использовать только VESA-кронштейны типоразмера 100 x 100 мм, рекомендованные производителем.

1. Положите монитор экраном вниз на нижний блок вспененного полистирола.
2. Нажмите на защелки, чтобы отсоединить стойку от монитора.

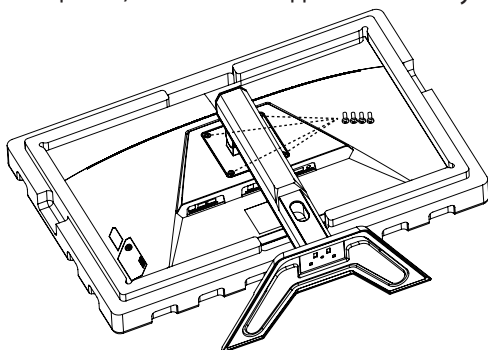

3. Сориентируйте монтажный VESA-кронштейн относительно отверстий, расположенных на задней стенке корпуса монитора. Закрепите VESA-кронштейн винтами из комплекта поставки.

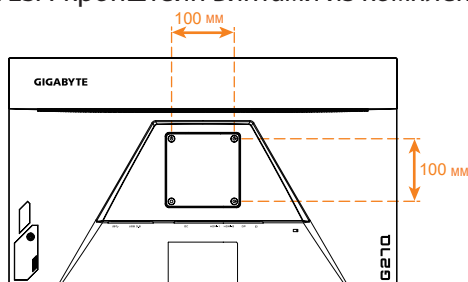

Примечание. Чтобы закрепить монитор на стене, руководствуйтесь Инструкцией по установке из комплекта поставки VESA-кронштейна.

Монитор можно закрепить на стене с использованием поворотных кронштейнов или кронштейнов иного типа. Данный монитор оснащен монтажными отверстиями с шагом 100 мм (соответствуют промышленному стандарту VESA). Для установки на монитор кронштейна стороннего производителя потребуются четыре винта 4 с шагом 0,7 мм и длиной 10 мм. Применение более длинных винтов может привести к повреждению монитора.

Убедитесь, что предоставленный изготовителем кронштейн соответствует стандарту VESA и обеспечивает прочную фиксацию монитора. По завершении монтажных работ подключите к монитору силовую кабель питания и сигнальный кабель нужного интерфейса.

Подключение силовых и интерфейсных кабелей

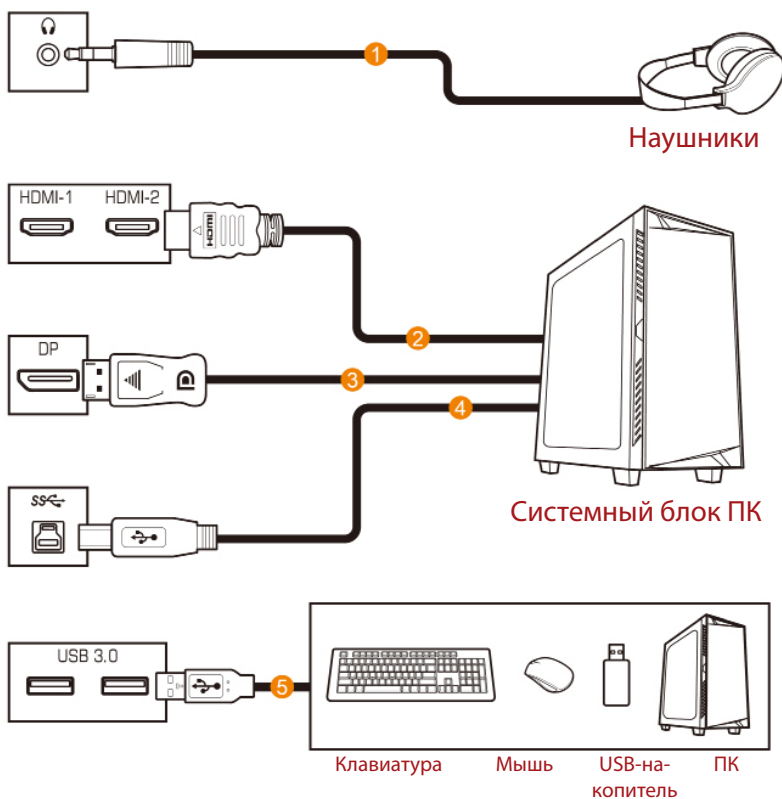

- | | | | |
|---|----------------------|---|---|
| 1 | Кабель для наушников | 4 | Кабель USB-концентратора (разъемы A-Hub и B-host) |
| 2 | Кабель HDMI | 5 | Кабель USB |
| 3 | Кабель DisplayPort | | |

ЭКСПЛУАТАЦИЯ УСТРОЙСТВА

Включение и выключение питания

Питание включено

1. Подключите силовой кабель к блоку питания, а исходящий кабель от блока питания подключите к разъему питания на мониторе.
2. Подключите кабеля питания к электрической розетке.
3. Для включения монитора нажмите на кнопку **управления**. Индикатор питания начинает светиться белым цветом, указывая на то, что монитор готов к работе.

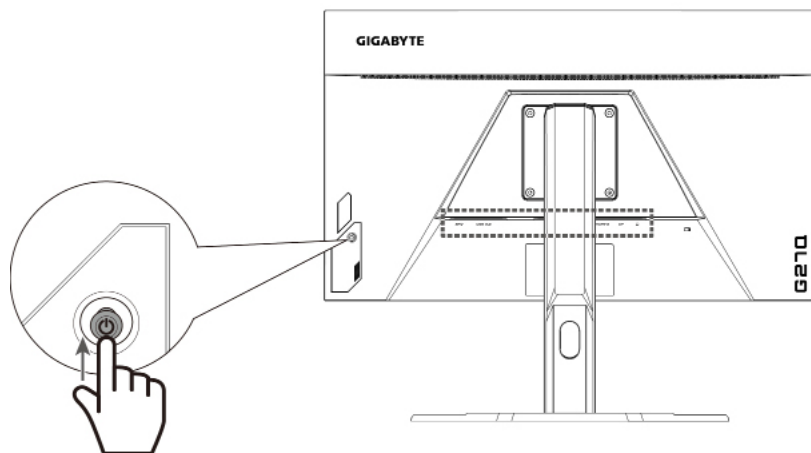

Питание отключено

Для выключения монитора нажмите и удерживайте в течение 2 секунд кнопку **управления**.

Примечание. Когда на экране появится Основное меню, монитор можно также выключить, перемещая вниз кнопку **управления** (⏏). См. стр. 25.

Рекомендации по эксплуатации монитора

Настоятельно рекомендуем следовать приведенным далее советам и рекомендациям, которые помогут Вам организовать комфортную и безопасную для здоровья работу за монитором.

- Оптимальное расстояние от пользователя до монитора должно составлять от 510 до 760 мм.
- В общем случае рекомендуется располагать монитор таким образом, чтобы верх экрана находился на уровне глаз удобного сидящего перед монитором пользователя, или немного ниже.
- Выбирайте яркость освещения в соответствии с типом выполняемой работы.
- Устраивайте регулярные и частые перерывы длительностью не менее 10 минут через каждые полчаса.
- Периодически отводите взгляд от экрана монитора и фокусируйте его на удаленных предметах не менее 20 секунд.
- Снизить нагрузку на зрение помогут следующие упражнения для глаз. Регулярно повторяйте эти упражнения во время работы.
 - (1) Посмотрите вверх, а затем вниз.
 - (2) Совершайте медленные вращательные движения глазами.
 - (3) Совершайте движения глазами по диагонали.

Выбор источника входного сигнала

1. Передвиньте кнопку **управления** вправо (⏪) для входа в меню Входной сигнал.
2. Передвиньте кнопку **управления** вверх/вниз (⏩) для выбора нужного источника входного сигнала. Затем нажмите на кнопку **управления** для подтверждения.

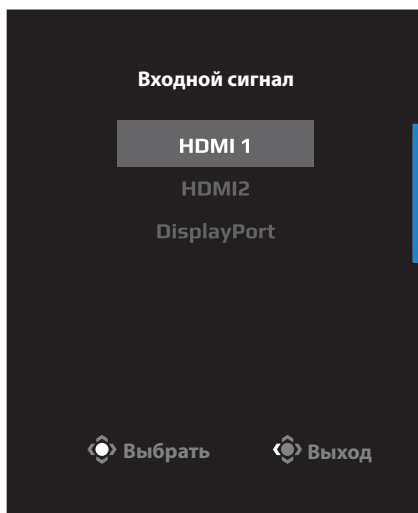

ОПЕРАЦИИ

Контекстное меню

Клавиша быстрого вызова

По умолчанию кнопке **управления** назначена особая функция.

Примечание. Чтобы изменить предустановленную функцию клавиши быстрого вызова, перейдите в раздел Быстрое переключение, см. стр. 34.

Для доступа к клавише быстрого вызова выполните следующие действия.

- Передвиньте кнопку **управления** вверх (↕) для входа в меню Баланс черного.

Передвиньте кнопку **управления** вверх/вниз (↕) для настройки параметра и нажмите на кнопку **управления** для подтверждения.

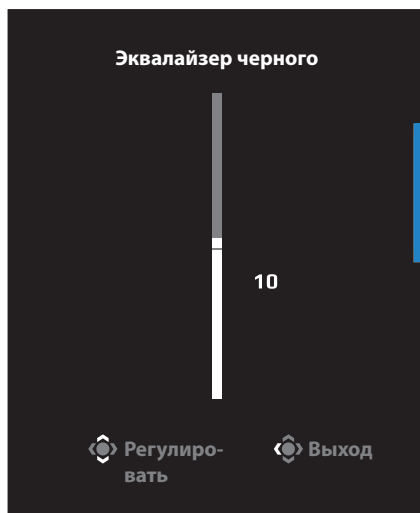

- Передвиньте кнопку **управления** вниз (⬇️) для входа в меню Режим изображения.

Передвиньте кнопку **управления** вверх/ вниз (⬆️) для выбора нужного параметра и нажмите на кнопку **управления** для подтверждения.

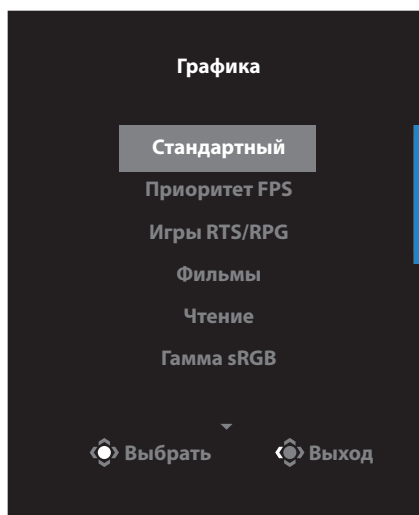

- Передвиньте кнопку **управления** влево (⬅️) для входа в меню Громкость.

Передвиньте кнопку **управления** вверх/ вниз (⬆️) для настройки уровня громкости наушников и нажмите на кнопку **управления** для подтверждения.

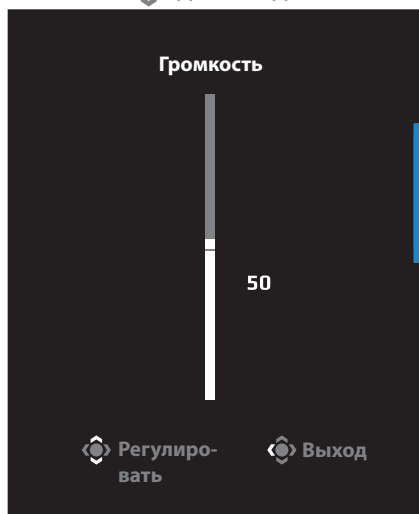

- Передвиньте кнопку **управления** вправо (⬆️) для входа в меню Входной сигнал. См. раздел «Выбор источника входного сигнала».

Примечание. Чтобы закрыть меню, передвиньте кнопку **управления** влево (⬅️).

Руководство по использованию функциональных клавиш

Нажмите на кнопку **управления** для отображения Основного меню.

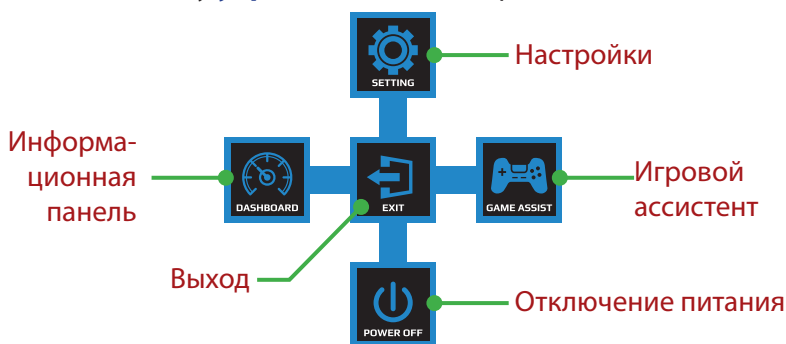

Затем кнопкой **управления** выберите нужную функцию и настройте соответствующие параметры.

Информационная панель

После того, как на экране появится Основное меню, передвиньте кнопку **управления** влево (←) для входа в меню Dashboard.



- Функции: Включение и выключение функций. При включении можно выбрать нужные параметры для отображения на экране.
- Расположение инф. панели:
Укажите положение информационной панели Dashboard на экране.

После завершения настройки Dashboard системные данные будут передаваться в SOC через порт USB, а на экране будут отображаться значения выбранных функций.

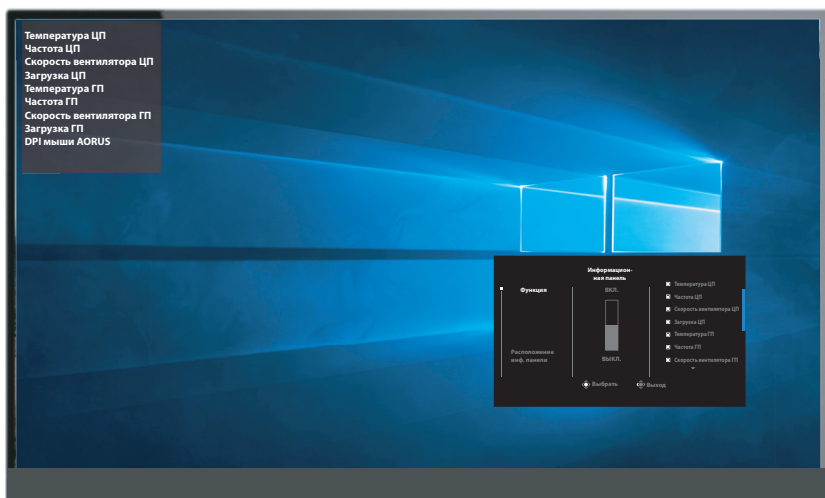

Примечание. Убедитесь, что кабель USB правильно подключен к восходящему USB-порту на мониторе и USB-порту на компьютере.

Игровой ассистент

После того, как на экране появится Основное меню, передвиньте кнопку **управления** вправо (⬆️➡️) для входа в меню GameAssist.



- **Информация GAME:** Настройка параметров, связанных с играми категории FPS (динамичные игры с видом от первого лица).
 - ✓ Нажмите на кнопку Таймер игры для выбора режима таймера обратного отсчета. Для отключения этой функции выберите опцию Выключить.
 - ✓ Выберите параметр Счетчик сессии или Частота обновления для включения или выключения счетчика сессии или настройки частоты обновления в реальном времени.
 - ✓ Выберите пункт Положение окна ИНФО, чтобы указать место отображения информации на экране.

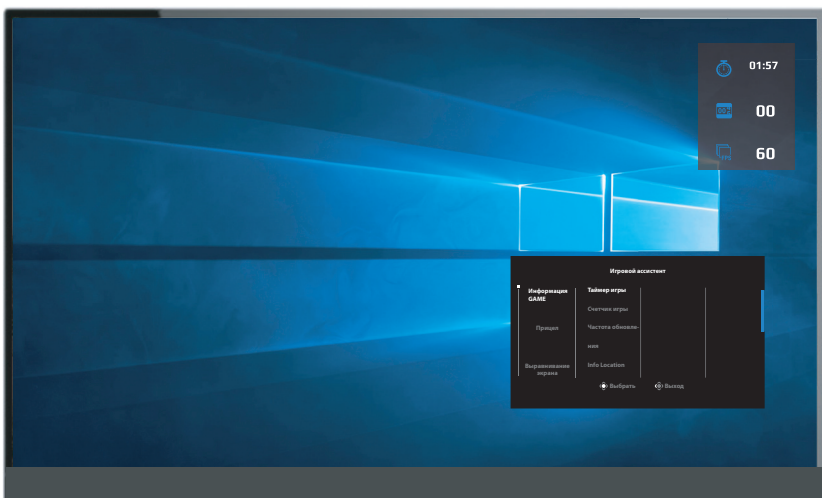

- Прицел: Выбор нужного типа перекрестия прицела в зависимости от игровой среды. Это позволяет точнее наводить прицел.
- Выравнивание экрана: При включении этой функции с четырех сторон экрана отображаются метки выравнивания, с помощью которых легко и удобно выполняется идеальное выравнивание нескольких мониторов, подключенных к одному ПК.

Настройка параметров устройства

После того, как на экране появится Основное меню, передвиньте кнопку **управления** вверх (↶↷) для входа в меню Settings (Настройки).

Примечание. Кнопка **управления** служит для выбора функций меню и выполнения настроек.

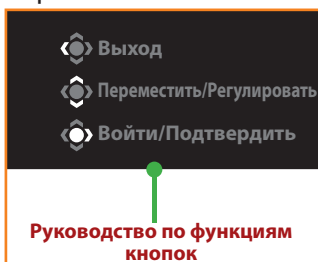

Игра

Настройка параметров, связанных с режимом Игра.



Элемент	Описание
Стабилизация изображения	<p>При включении этой функции уменьшается размытость изображения в движении при быстром перемещении объектов в игре.</p> <p>Примечание. Эта функция недоступна в следующих случаях:</p> <ul style="list-style-type: none"> - если значение частоты составляет менее 100 Гц - если активирована функция FreeSync Premium.

Элемент	Описание
Эквалайзер черного	Регулировка яркости затемненных участков изображения.
Сверхвысокое разрешение	Увеличение резкости изображения с низким разрешением.
Режим дисплея	<p>Выбор соотношения сторон изображения на экране.</p> <ul style="list-style-type: none"> • Полный экран: Изменение масштаба входного изображения по размеру экрана. Является оптимальным для изображений с соотношением сторон 16:9. • Соотношение сторон: Воспроизведение входного изображения без геометрических искажений, с максимально возможным заполнением экрана.
Увеличить масштаб	Масштабирование изображения в пределах экранного разрешения ЖК-монитора.
FreeSync Premium	<p>Включение этой функции позволяет устранить запаздывания и артефакты на экране в процессе игровых сеансов.</p> <p>Примечание. Эта функция недоступна в следующих случаях: Установка версии DisplayPort: 1.1.</p>

Режим Изображение

Настройка параметров, связанных с изображением.

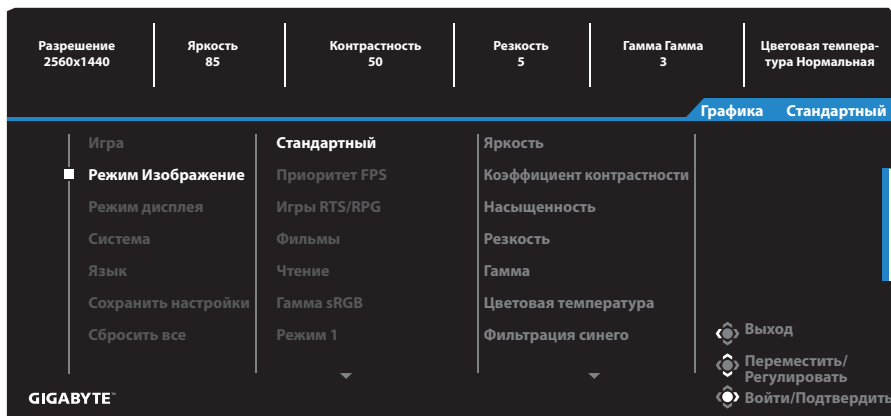

Выберите один из готовых режимов изображения.

- **Стандартный** : Для редактирования документов или просмотра Интернет-сайтов.
- **Приоритет FPS** : Для динамичных игры с видом от первого лица.
- **Игры RTS/RPG** : Для ролевых и стратегических игр в реальном времени.
- **Фильмы** : Для просмотра фильмов.
- **Чтение** : Для просмотра документов.
- **Гамма sRGB** : Для просмотра фотографий и графики на ПК.
- **Режим 1** : Пользовательские настройки режима изображения.
- **Режим 2** : Пользовательские настройки режима изображения.
- **Режим 3** : Пользовательские настройки режима изображения.

Далее можно настроить следующие параметры изображения.

Элемент	Описание
Яркость	Регулировка яркости изображения.
Контрастность	Регулировка контрастности изображения.
Насыщенность	Настройка интенсивности приглушенных цветов.
Резкость	Регулировка резкости изображения.

Элемент	Описание
Гамма	Регулировка среднего уровня освещенности.
Цветовая температура	<p>Выбор цветовой температуры.</p> <p>Примечание. Выберите User Define (На выбор пользователя) для настройки цветовой температуры средствами регулировки уровня красного (R), зеленого (G) или синего (B) цвета.</p>
Фильтрация синего	<p>Уменьшение уровня излучения от экрана для синей составляющей спектра.</p> <ul style="list-style-type: none"> • Уровень 0: Без изменений. • Уровень 1 - 10: Чем выше уровень, тем интенсивнее подавляется синяя составляющая спектра. <p>Примечание.</p> <p>Фильтрация синего в диапазоне от 1 до 10 для режима Изображение и нормальной цветовой температуры соответствует Сертификату TUV, регламентирующего допустимый уровень излучения синей составляющей спектра.</p>
Динамическая контрастность	Регулировка уровня черного в изображении для достижения оптимальной контрастности.
Оценить результат	<p>Разделение экрана пополам (2 окна).</p> <p>Изображение выбранного режима с настройками по умолчанию отображается в левом окне, а измененное изображение с новыми настройками отображается в правом окне.</p>
Сбросить настройки	Сброс всех настроек для режима Изображение и восстановление значений по умолчанию.

Режим дисплея

Настройка параметров, связанных с дисплеем.

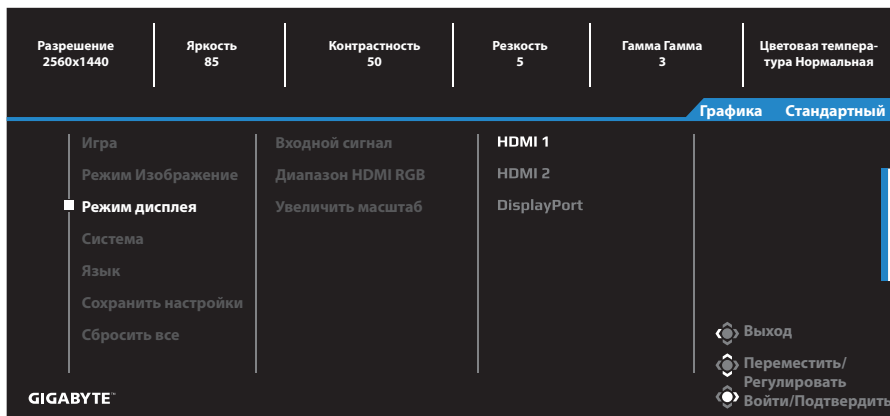

Элемент	Описание
Входной сигнал	Выбор источника входного сигнала.
Диапазон HDMI RGB	Выбор соответствующей настройки диапазона RGB или автоматическое определение параметров монитором. Примечание. Этот параметр поддерживается только для входа HDMI.
Увеличить масштаб	При включении этой функции размер входного изображения немного увеличивается, чтобы скрыть наиболее выступающие края изображения. Примечание. Этот параметр поддерживается только для входа HDMI.

Система

Настройка параметров, связанных с системой.

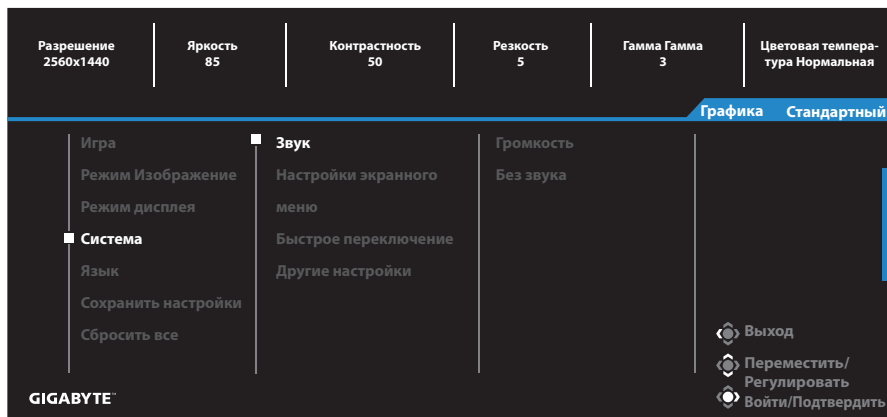

Элемент	Описание
Звук	<p>Настройка параметров звука.</p> <ul style="list-style-type: none"> Громкость: регулировка уровня громкости. Без звука: Включение и выключение звука.
Настройки OSD	<p>Настройка параметров экранного меню (OSD).</p> <ul style="list-style-type: none"> Отображать Время: Установка временного интервала, в течение которого экранное меню отображается на экране. Прозрачность: Регулировка прозрачности экранного меню. Блокировка экранного меню: При включении этой функции настройка параметров экранного меню запрещена. <p>Примечание. Для отключения функции блокировки экранного меню нажмите на кнопку управления. После появления сообщения на экране выберите Да для подтверждения.</p> <div style="background-color: black; color: white; padding: 10px; text-align: center;"> <p>Кнопка заблокирована. Подтвердите разблокировку экранного меню</p> <p>Нет Да</p> </div>

Элемент	Описание	
Быстрое переключение	<p>Назначение клавиш быстрого вызова. Варианты выбора: Стабилизатор изображения, Баланс черного, Фильтрация синего, Громкость, Входной сигнал, Контрастность, Яркость и Режим изображения. Варианты быстрого вызова режимов по умолчанию.</p> <p>D Вверх(Другие настройки</p>	<ul style="list-style-type: none"> • Разрешение экрана: При включении этой функции на экране отображается сообщение о рекомендованном разрешении, когда монитор переключается на другой источник входного сигнала. • Автоматическое определение сигнала на входе: При включении этой функции происходит автоматическое переключение на другой доступный источник входного сигнала. • Автоотключение: При включении этой функции монитор автоматически выключается по истечении определенного времени. • DisplayPort: Выбор режима для интерфейса DisplayPort: вер. 1.1 или вер. 1.2+HDR. <p>Примечание.</p> <ul style="list-style-type: none"> • Этот параметр следует настраивать, согласовав версии DisplayPort монитора и графической платы. • Версия DisplayPort не может быть установлена на 1.1, когда активирована функция FreeSync Premium.

Язык

Языковые настройки

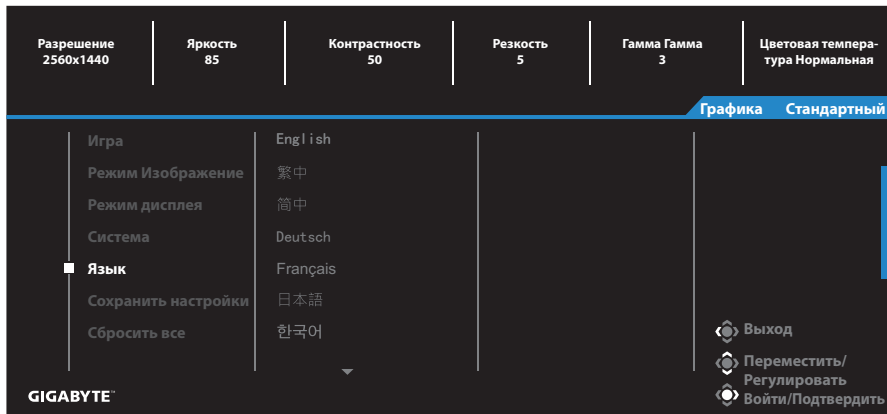

Элемент	Описание
Язык	Выбор доступного языка экранного меню.

Сохранить настройки

Установка персональных конфигураций экранного меню для режимов Настройка 1, Настройка 2 или Настройка 3.



Элемент	Описание
Сохранить	Сохранение настроенных параметров.
Загрузить	Загрузка сохраненных параметров.

Сбросить настройки

Восстановление заводских значений параметров монитора.

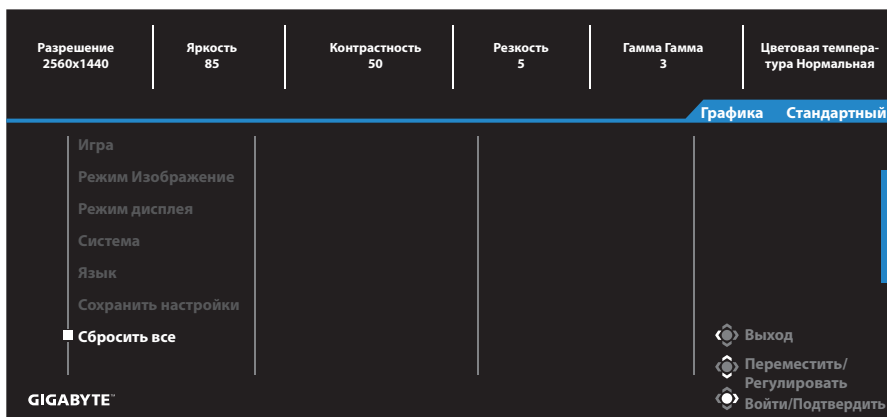

ПРИЛОЖЕНИЯ

Технические характеристики

Элемент	Технические характеристики
Размер матрицы	27 дюйм
Соотношение сторон	16:9
Разрешение	2560 x 1440
Частота обновления	144 Гц
Срок службы LED индикатора	30 000 час
Шаг пиксела	0,2331 x 0,2331
Время отклика	1 мс (MPRT)
Яркость	300 нит (типовая) / 250 нит (минимальная)
Коэффициент контрастности	1000:1 (типовой)
Коэффициент динамической контрастности	12M:1 (типовой)
Глубина цвета	16,7 млн. оттенков
Рабочая область экрана	596,74 (Г) x 335,66 (В)
Угол просмотра	178° (Г) / 178° (В)
Частота	48~144 Гц (игровой режим)
Входные/ выходные разъемы	<ul style="list-style-type: none"> • 2x HDMI 2.0 • 1x DP1.2 • 1x Наушники • 1x порт USB (восходящий) • 2x USB 3.0 (нисходящий) Спецификация USB BC1.2 Выход на 1 порт: 5 В/ 1,5 А Выход на 2 порта: 5 В/ 1 А
Электропитание/вход	100~240 В, 50/60 Гц
Блок питания/Модель	Asian Power Devices Inc. NB-65B19
Потребляемая мощность	<ul style="list-style-type: none"> • Рабочий режим: 60 Вт (макс.) • Режим ожидания: 0,5 Вт • Выкл. состояние: 0,3 Вт
Габариты (Ш x В x Г)	619,04 x 518,88 x 202,97 мм (на стойке)
Масса	6,776 ± 0,5 кг (нетто)
Условия эксплуатации: температурный диапазон	0°C–40°C

Примечание. Технические характеристики изделия могут быть изменены изготовителем без предварительного уведомления.

Список поддерживаемых режимов

Режимы синхронизации	HDMI	DP
640x480@60Hz	✓	✓
640x480@75Hz	✓	✓
720x480@60Hz	✓	✓
800x600@60Hz	✓	✓
800x600@75Hz	✓	✓
1024x768@60Hz	✓	✓
1024x768@75Hz	✓	✓
1280x720@60Hz	✓	✓
1280x720@120Hz	✓	✓
1920x1080@60Hz	✓	✓
1920x1080@120Hz	✓	✓
2560x1440@60Hz	✓	✓
2560x1440@120Hz	✓	✓
2560x1440@144Hz	✓	✓

Поиск и устранение неполадок

Проблема	Возможные решения
Нет питания	<ul style="list-style-type: none"> • Убедитесь в том, что силовые кабели питания правильно подключены к блоку питания и монитору. • Осмотрите кабель питания и вилку на наличие повреждений. • Убедитесь, что монитор включен. • Убедитесь, что индикатор блока питания светится.
Отсутствует изображение на экране	<ul style="list-style-type: none"> • Убедитесь, что монитор правильно подключен к компьютеру, и оба устройства включены. • Убедитесь, что источник входного сигнала выбран правильно. См. стр. 22 или 32 • Настройте параметры Яркость и Контрастность, см. стр. 30
Изображение не заполняет весь экран	<ul style="list-style-type: none"> • Попробуйте установить другое значение параметра Режимы дисплея (соотношение сторон), см. стр. 29
Цвета искажены	<ul style="list-style-type: none"> • Проверьте правильность подключения кабеля источника входного сигнала. • Настройка параметров, связанных с изображением. См. раздел Режим Изображение.
Звук отсутствует или низкий уровень громкости	<ul style="list-style-type: none"> • Проверьте правильность подключения кабеля наушников. • Регулировка уровня громкости, см. стр. 24 или 33 • Отрегулируйте параметры звука компьютера.

Примечание. Если неполадка не устранена, обратитесь за помощью в службу технической поддержки потребителей продукции GIGABYTE.

Основной уход

Если экран монитора загрязнен, выполните следующие действия для его очистки.

- Протрите экран мягкой безворсовой салфеткой для удаления остаточной пыли.
- Распылите или нанесите на салфетку специальную жидкость для очистки экрана. Аккуратно протрите экран увлажненной салфеткой.

Примечание.

- Салфетка должна быть влажной, но не мокрой.
- Протирая экран, не давите на него.
- Едкие и абразивные чистящие средства могут вызвать повреждение экрана.

Зарядка USB-устройств (примечание)

Перечисленные далее устройства несовместимы с функцией BC1.2 в режиме CDP. Если USB-концентратор монитора подключен к ПК, указанные устройства зарядить через USB- кабель не представляется возможным.

Поставщик	Устройство	PID/VID
Apple	IPad	PID_129A/VID_05AC
Samsung	Galaxy Tab2 10.1	PID_6860/VID_04E8
Samsung	GALAXY TabPro	PID_6860/VID_04E8

Гарантийные обязательства GIGABYTE

Подробная информация о гарантийных обязательствах компании GIGABYTE размещена на официальном сайте по адресу: <https://www.gigabyte.com> и <https://www.gigabyte.ru>