

Серия CTR432NB

Стеклокерамическая варочная панель

Руководство пользователя

УДИВИТЕЛЬНЫЕ ВОЗМОЖНОСТИ

Благодарим за приобретение данного
устройства компании Samsung.

SAMSUNG

ОГЛАВЛЕНИЕ

ИСПОЛЬЗОВАНИЕ ДАННОГО РУКОВОДСТВА	4	Важные знаки безопасности и меры предосторожности
	4	
ИНСТРУКЦИИ ПО БЕЗОПАСНОСТИ	5	Правила электробезопасности
	5	Правила безопасности для детей
	6	Правила безопасности при использовании
	6	Меры безопасности при очистке
	6	Меры предосторожности при установке
	7	Инструкции по установке и возможные опасности
	7	Меры предосторожности для обеспечения электробезопасности
	8	Инструкции по обеспечению электробезопасности
	8	Меры предосторожности при использовании
	9	Инструкции по использованию и возможные опасности
	10	Меры предосторожности при очистке
	10	Инструкции по очистке и возможные опасности
ИНСТРУКЦИИ ПО УТИЛИЗАЦИИ	11	Утилизация упаковочного материала
	11	Утилизация старого устройства
	11	
УСТАНОВКА ВАРОЧНОЙ ПАНЕЛИ	12	Инструкции по безопасности при установке
	12	Подключение к источнику питания
	13	Установка устройства на кухонный стол
	12	
КОМПОНЕНТЫ И ХАРАКТЕРИСТИКИ	14	Варочные зоны
	14	Панель управления
	15	Компоненты
	15	Основные свойства устройства
	16	Выключение в целях безопасности
	16	Индикатор остаточного тепла



ПЕРЕД НАЧАЛОМ РАБОТЫ	17	Первоначальная очистка
ИСПОЛЬЗОВАНИЕ ВАРОЧНОЙ ПАНЕЛИ	17	Использование соответствующей посуды
	18	Использование сенсорных датчиков управления
	19	Включение устройства
	19	Температура
	20	Выключение устройства
	20	Выключение варочной зоны
	21	Использование блокировки от детей
	22	Блокировка и разблокировка панели управления
	22	Таймер
	22	Использование таймера для отключения в целях безопасности
	22	Использование таймера для отсчета времени
	23	Настройка функции отключения в целях безопасности
	24	Таймер обратного отсчета времени
	24	Рекомендуемые настройки для приготовления отдельных блюд
ОЧИСТКА И УХОД	25	Варочная панель
	26	Предотвращение повреждения устройства
ГАРАНТИЙНОЕ ОБСЛУЖИВАНИЕ	27	Ответы на часто задаваемые вопросы и устранение неисправностей
	28	Обслуживание
ТЕХНИЧЕСКИЕ ХАРАКТЕРИСТИКИ	29	Технические характеристики
	29	Конфорки
ПРИЛОЖЕНИЕ	30	Название модели и серийный номер









ИСПОЛЬЗОВАНИЕ данного руководства

Перед использованием устройства внимательно изучите данное руководство пользователя, в частности — информацию о безопасности, приведенную в следующем разделе. Сохраните данное руководство для получения справочных сведений в будущем. При предоставлении прав пользования устройством другому лицу обязательно передайте данное руководство новому владельцу.

ВАЖНЫЕ ЗНАКИ БЕЗОПАСНОСТИ И МЕРЫ ПРЕДОСТОРОЖНОСТИ

В этом руководстве используются следующие символы.

 ВНИМАНИЕ	Неосторожное обращение может привести к тяжелым травмам или летальному исходу .
 ПРЕДУПРЕЖДЕНИЕ	Неосторожное обращение может привести к травмам или порче имущества .
 ПРЕДУПРЕЖДЕНИЕ	Во избежание возникновения пожара, взрыва, поражения электрическим током или получения травмы при использовании данного устройства соблюдайте следующие меры предосторожности.

	Запрещено выполнять эти действия.
	Не разбирать.
	Не прикасаться.
	Строго следуйте инструкции.
	Отключите шнур питания от розетки.
	Чтобы избежать поражения электрическим током, убедитесь, что устройство заземлено.
	Для получения справки обратитесь в сервисный центр.
	Примечание
	Важная информация

ИНСТРУКЦИИ ПО БЕЗОПАСНОСТИ

Нормы безопасности устройства соответствуют всем принятым техническим стандартам и стандартам безопасности. Однако наша задача как изготовителей — познакомить вас со следующими правилами безопасности.



ПРАВИЛА ЭЛЕКТРОБЕЗОПАСНОСТИ

Убедитесь, что устройство правильно установлено и заземлено квалифицированным специалистом.

Обслуживание устройства должно выполняться только квалифицированными специалистами. Ремонтные работы, выполненные неквалифицированными лицами, могут привести к травме или серьезной поломке. Если устройство необходимо отремонтировать, обратитесь в местный сервисный центр. Несоблюдение данных инструкций может привести к повреждению устройства или лишению гарантийного обслуживания.

Монтируемые заподлицо устройства можно использовать по назначению только после установки в секциях и на рабочих местах, отвечающих соответствующим стандартам. Это обеспечит надежную защиту от контакта с электрическими частями в соответствии с требованиями основных стандартов по безопасности.

В случае неисправности или поломки устройства, появления трещин или разломов выполните следующие действия.

- Выключите все варочные зоны.
- Отключите устройство от источника питания.
- Обратитесь в местный сервисный центр.



ПРАВИЛА БЕЗОПАСНОСТИ ДЛЯ ДЕТЕЙ

Данное устройство не предназначено для использования детьми или инвалидами без надлежащего присмотра ответственным взрослым лицом.

Следует проследить, чтобы дети не играли с устройством.

Варочные зоны нагреваются при приготовлении пищи. Не позволяйте маленьким детям находиться вблизи устройства.



ПРАВИЛА БЕЗОПАСНОСТИ ПРИ ИСПОЛЬЗОВАНИИ

Данное устройство предназначено только для приготовления пищи в домашних условиях. Оно не предназначено для использования в коммерческих или промышленных целях.

Не используйте варочную панель для обогрева помещения.

Соблюдайте осторожность при подключении электрических приборов к розеткам, расположенным рядом с устройством. Шнур питания не должен соприкасаться с верхней частью варочной панели.

Нагретые жир и масло могут быстро возгореться. Никогда не оставляйте варочную панель без присмотра во время приготовления пищи в масле или жире, например при жарке картофеля.

Выключайте варочные зоны после использования.

Панель управления всегда должна быть чистой и сухой.

Не помещайте воспламеняющиеся предметы на варочную панель. Это может вызвать пожар.

Не используйте варочную панель для разогрева алюминиевой фольги, продуктов, обернутых алюминиевой фольгой, или замороженных продуктов в алюминиевой посуде.

При неаккуратном использовании устройства существует риск получения ожогов.

Кабели электроприборов не должны соприкасаться с нагретой варочной панелью или посудой, размещенной на варочной панели.

Не используйте варочную панель для сушки белья.

Не храните огнеопасные материалы, например аэрозоли или чистящие средства, в ящиках или шкафу под варочной панелью.

ВНИМАНИЕ. Пользователи с кардиостимуляторами и активными сердечными имплантатами должны держаться на расстоянии минимум 30 см от включенных варочных зон. Если у вас есть сомнения по этому поводу, проконсультируйтесь с производителем вашего устройства или врачом.



МЕРЫ БЕЗОПАСНОСТИ ПРИ ОЧИСТКЕ

Перед очисткой устройства отключите его.

В целях безопасности не используйте струю пара или другое оборудование очистки, создающее высокое давление.

Очищайте варочную панель в соответствии с инструкциями по очистке и уходу, содержащимися в данном руководстве.



МЕРЫ ПРЕДОСТОРОЖНОСТИ ПРИ УСТАНОВКЕ



Это устройство должно устанавливаться квалифицированным техническим специалистом по варочным панелям, прошедшим надлежащее обучение у производителя. См. раздел «Установка варочной панели».

Подключите шнур питания к отдельной розетке, находящейся на стене или выше, и используйте эту розетку только для данного устройства. Шнур питания должен быть надежно воткнут в розетку. Не используйте удлинительные шнуры.

– Применение удлинительных шнуров или подключение в одну розетку с данным устройством других потребителей электроэнергии с использованием разветвителей может привести к поражению электрическим током или возгоранию.

– Не используйте электрические трансформаторы — это может привести к поражению электрическим током или возгоранию.

Данное устройство должно устанавливаться квалифицированным техническим специалистом или обслуживающей организацией.

– Невыполнение этого требования может привести к возникновению проблем в работе устройства, получению травм, возгоранию, взрыву или поражению электрическим током.

После установки ничего не должно препятствовать отключению устройства от источника питания. Для удобства отключения необходимо обеспечить беспрепятственный доступ к сетевой вилке или встроить выключатель в стационарную проводку в соответствии с правилами прокладки проводки. (только встраиваемые модели.)

-  Не устанавливайте изделие около источников тепла и легковоспламеняющихся материалов.
 Не устанавливайте изделие во влажных, пыльных и замасленных местах, в зоне попадания прямых солнечных лучей и в местах, подверженных действию воды (дождя).
 Не устанавливайте изделие в местах, где возможна утечка газа.
 – Может возникнуть пожар или поражение электрическим током.
 Данное устройство не предназначено для установки в автомобилях, жилых автоприцепах и подобных транспортных средствах.

-  Устройство должно быть заземлено надлежащим образом.
 Не подключайте заземление устройства к газопроводным трубам, пластиковым водопроводным трубам и телефонным линиям.
 – Это может привести к возникновению проблем в работе устройства, возгоранию, взрыву или поражению электрическим током.
 – Никогда не включайте шнур питания в розетку, которая не заземлена надлежащим образом. Прежде чем включать шнур питания в розетку, убедитесь, что он соответствует местным и региональным требованиям.





ИНСТРУКЦИИ ПО УСТАНОВКЕ И ВОЗМОЖНЫЕ ОПАСНОСТИ

-  Данное устройство необходимо расположить так, чтобы после установки оставался свободный доступ к шнуру питания.
 – Невыполнение этого требования может привести к поражению электрическим током или возгоранию вследствие утечки тока.
 Устанавливайте устройство на твердой ровной поверхности, способной выдержать вес устройства.
 – Невыполнение этого требования может привести к появлению нежелательной вибрации и шума и возникновению проблем с устройством.
 Устанавливайте устройство на надлежащем расстоянии от стен.
 – Невыполнение этого требования может привести к возгоранию из-за перегрева.
 Над панелью также должно быть минимально необходимое свободное пространство.



МЕРЫ ПРЕДОСТОРОЖНОСТИ ДЛЯ ОБЕСПЕЧЕНИЯ ЭЛЕКТРОБЕЗОПАСНОСТИ

-  Регулярно удаляйте воду, пыль и посторонние вещества со штепсельной вилки и контактов сухой тканью.
 – Отключите шнур питания от розетки и протрите его сухой тканью.
 – Невыполнение этого требования может привести к поражению электрическим током или возгоранию.
 Подключайте вилку шнура питания в настенную розетку так, чтобы шнур питания шел от розетки вниз.
 – Если подключить шнур питания в розетку наоборот, это может привести к повреждению электрических проводов в шнуре и последующему поражению электрическим током или возгоранию.
-  Шнур питания должен быть надежно воткнут в розетку. Не используйте поврежденные шнуры питания, поврежденные штепсельные вилки и непрочные закрепленные на стене розетки.
 – Может возникнуть пожар или поражение электрическим током.
 Не тяните за шнур питания и не изгибайте его слишком сильно.
 Не перекручивайте и не перевязывайте шнур питания.
 Не вешайте шнур питания на металлические предметы, не ставьте на него тяжелые предметы, не пропускайте шнур питания между объектами и не укладывайте его в пространство за устройством.
 – Может возникнуть пожар или поражение электрическим током.
 Вынимая штепсельную вилку из розетки, не тяните за шнур питания.
 – Вынимая штепсельную вилку из розетки, держитесь за штепсельную вилку.
 – Невыполнение этого требования может привести к поражению электрическим током или возгоранию.



В случае повреждения шнура питания или штепсельной вилки обратитесь в ближайший сервисный центр.



ПРЕДУПРЕЖДЕНИЕ

ИНСТРУКЦИИ ПО ОБЕСПЕЧЕНИЮ ЭЛЕКТРОБЕЗОПАСНОСТИ



Если устройство не будет использоваться в течение длительного времени, отключите шнур питания от розетки. Необходимо также отключать шнур питания от розетки на время грозы.
– Невыполнение этого требования может привести к поражению электрическим током или возгоранию.



ВНИМАНИЕ

МЕРЫ ПРЕДОСТОРОЖНОСТИ ПРИ ИСПОЛЬЗОВАНИИ



В случае утечки газа (например, пропана или сжиженного нефтяного газа) немедленно проветрите помещение, не трогая вилку шнура питания. Не прикасайтесь к устройству и шнуру питания.

- Не используйте вентиляторы.
- Возникновение искры может привести к взрыву или возгоранию.

Данное устройство нагревается во время работы. Не прикасайтесь к нагревательным элементам внутри варочной панели.

НЕ ЗАБЫВАЙТЕ пользоваться прихватками для извлечения блюд с варочной панели во избежание получения ожогов.

ВНИМАНИЕ. Детское питание и молоко перед кормлением ребенка необходимо размешивать или взбалтывать. Кроме того, следует проверять их температуру во избежание ожогов.

Чтобы избежать травм, в случае повреждения шнура питания его замена должна выполняться производителем либо квалифицированными специалистами (например, в центре обслуживания).

Следует проследить, чтобы дети не играли с устройством.

ВНИМАНИЕ. Самостоятельное использование варочной панели детьми допускается только в том случае, если они были должным образом проинструктированы и осознают опасность, грозящую им в случае неправильного использования варочной панели.

Данное устройство не предназначено для использования людьми (в том числе детьми) с ограниченными физическими, сенсорными и умственными способностями, а также не имеющими соответствующего опыта или знаний. Исключения возможны при надлежащем надзоре за такими людьми или их предварительном обучении лицами, ответственными за их безопасность.

ВНИМАНИЕ. Эксплуатируемые части варочной панели могут нагреваться в процессе использования. Ограничьте доступ детей к устройству во избежание ожогов.

ВНИМАНИЕ. Если на поверхности появились трещины, выключите устройство, чтобы не допустить поражения электрическим током. Не пользуйтесь варочной панелью до замены ее стеклянной поверхности.

Не кладите на поверхность устройства металлические предметы, например ножи, вилки, ложки и крышки — они могут нагреваться.

ВНИМАНИЕ. Во избежание поражения электрическим током выключайте устройство при замене лампы.



Не касайтесь шнура питания влажными руками.

- Это может привести к поражению электрическим током.
- Не выдергивайте шнур питания из розетки в процессе работы.
- При повторном включении штепсельной вилки в розетку может возникнуть искра, которая приведет к поражению электрическим током или возгоранию.

Храните упаковочные материалы в недоступном для детей месте, поскольку они могут представлять опасность для детей.

- Надев упаковочный материал на голову, ребенок может задохнуться.
- Невыполнение этого требования может привести к поражению электрическим током, травмам и ожогам.

Используйте данное устройство только для приготовления пищи.

- Невыполнение этого требования может привести к возгоранию.

Не разогревайте продукты в пластиковой или бумажной упаковке.

– Невыполнение этого требования может привести к возгоранию.

Не перегревайте еду.

– Это может привести к возгоранию.

Не разогревайте продукты, обернутые в журнальные или газетные листы.

– Это может привести к возгоранию.

Не используйте и не размещайте около варочной панели легковоспламеняющиеся аэрозоли и другие предметы.

– Это может привести к возгоранию или взрыву.

Чтобы разогреть такие напитки, как кофе, чай, ликер или воду, а также разогреть такие блюда, как карри, суп или тушеное мясо, используйте настройку малой мощности и при разогреве продукта обязательно его помешивайте.

- При использовании настройки высокой мощности **содержимое может внезапно выкипеть** и привести к серьезным ожогам.

Не вставляйте в разъемы и отверстия устройства пальцы, инородные вещества или металлические предметы, например иголки или булавки. В случае попадания в устройство инородных веществ отсоедините шнур питания и обратитесь к продавцу изделия или в ближайший сервисный центр.

– Невыполнение этого требования может привести к поражению электрическим током или травмам. НИКОГДА не наполняйте посуду жидкостью доверху. Используйте посуду расширяющейся кверху формы — это позволит предотвратить переливание жидкости во время кипения. Бутылки с узким горлышком могут лопнуть от перегрева.

НИКОГДА не разогревайте детские бутылки с надетой соской — бутылка может взорваться от перегрева.

Избегайте попадания воды на шнур питания или вилку. Не располагайте шнур питания вблизи нагреваемых поверхностей.

Не пользуйтесь устройством, если провод питания или штепсельная вилка повреждены.

ВНИМАНИЕ. Не разогревайте жидкости и продукты в герметичных емкостях — это может привести к взрыву.



Не пытайтесь самостоятельно разбирать, ремонтировать и модифицировать изделие.

– Не используйте нестандартных предохранителей (болты, стальная проволока и т. д.).

– Если необходимо отремонтировать или переустановить устройство, обращайтесь в ближайший сервисный центр.

– Невыполнение этого требования может привести к возникновению проблем в работе устройства, получению травм, возгоранию или поражению электрическим током.



В случае попадания в устройство воды или иных инородных веществ отсоедините шнур питания и обратитесь в ближайший сервисный центр.

– Невыполнение этого требования может привести к поражению электрическим током или возгоранию.



В случае затопления устройства обратитесь в ближайший сервисный центр.

– Невыполнение этого требования может привести к поражению электрическим током или возгоранию.

Если при работе устройства появляется странный шум, дым или запах гари, немедленно отсоедините шнур питания и обратитесь в ближайший сервисный центр.

– Невыполнение этого требования может привести к поражению электрическим током или возгоранию.



ПРЕДУПРЕЖДЕНИЕ

ИНСТРУКЦИИ ПО ИСПОЛЬЗОВАНИЮ И ВОЗМОЖНЫЕ ОПАСНОСТИ



Соблюдайте осторожность: разогреть напитки и продукты могут быть очень горячими.

– Соблюдайте особую осторожность при кормлении детей: убедитесь, что пища в достаточной мере остыла.

Соблюдайте осторожность, разогревая воду, напитки и другие жидкости.

– Не используйте скользкие контейнеры с узким горлышком.

– Невыполнение этого требования может привести к ожогам из-за внезапного переливания

жидкости через край контейнера.

Не касайтесь пищи или ее компонентов сразу после приготовления.

– Используйте прихватки: пища может быть очень горячей, и вы можете обжечься.



Если поверхность повреждена, отключите питание устройства.

– Невыполнение этого требования может привести к поражению электрическим током.

Для разогрева или приготовления небольшого объема пищи требуется меньше времени.

Если небольшую порцию разогревать или готовить так же долго, как обычную, она может перегреться или подгореть.

Не разрешайте детям играть с устройством.

Перед тем как открыть крышку варочной панели, необходимо удалить любую влагу, содержащуюся на ней. Перед тем как закрыть крышку, необходимо подождать, пока варочная панель не охладится (только для моделей с крышкой).



Не становитесь на устройство, не ставьте и не кладите на него другие предметы (например, белье, крышку варочной панели, зажженные свечи и сигареты, блюда, химические препараты, металлические предметы и т. д.).

– Это может привести к возникновению проблем в работе устройства, травмам, возгоранию или поражению электрическим током.

Не касайтесь устройства влажными руками.

– Это может привести к поражению электрическим током.

Не распыляйте на поверхность устройства инсектициды и другие летучие вещества.

– Это вредно для людей и может привести к возникновению проблем в работе устройства, возгоранию или поражению электрическим током.

Не ставьте устройство на раковину, стеклянные предметы и другие хрупкие объекты.

– Это может повредить раковину или стеклянный предмет.

Соблюдайте осторожность, снимая упаковку с продуктов сразу после их извлечения из устройства.

– Если продукты горячие, при снятии упаковки может вырваться горячий пар, который вызовет ожоги.

Отключая устройство от розетки, не тяните за шнур питания. Чтобы вынуть шнур из розетки, крепко возьмитесь за штепсельную вилку и вытащите ее из розетки.

– При повреждении шнура питания может произойти короткое замыкание, возгорание или поражение электрическим током.

Устройство не управляется с помощью внешнего таймера или пульта дистанционного управления.

Не смотрите на нагревательные элементы варочной панели слишком долго (только для моделей с галогенной лампой).

После использования отключайте варочную панель с помощью клавиш управления, не полагайтесь на датчик посуды (только для моделей с датчиком посуды).



ВНИМАНИЕ

МЕРЫ ПРЕДОСТОРОЖНОСТИ ПРИ ОЧИСТКЕ



Не очищайте устройство, распыляя на него воду.

Не используйте для чистки спирт, бензол и растворители.

– Это может привести к потере цвета, деформации, повреждению, поражению электрическим током и возгоранию.

Перед чисткой и обслуживанием устройства отключите его от розетки.

– Невыполнение этого требования может привести к поражению электрическим током или возгоранию.

В целях безопасности не применяйте для чистки печи оборудование, создающее струю пара или воды под высоким давлением.



ПРЕДУПРЕЖДЕНИЕ

ИНСТРУКЦИИ ПО ОЧИСТКЕ И ВОЗМОЖНЫЕ ОПАСНОСТИ



Необходимо регулярно чистить варочную панель и удалять из нее все остатки пищи.

Загрязнение устройства может привести к повреждению поверхности, что негативно отразится на работе устройства и сделает его использование опасным.



Очищая внутреннюю и внешнюю части устройства, соблюдайте осторожность, чтобы не получить



травму.

– Острые края варочной панели могут причинить травму.

Не используйте струю пара для чистки устройства.

– Это может привести к коррозии.

ИНСТРУКЦИИ ПО УТИЛИЗАЦИИ



ВНИМАНИЕ

УТИЛИЗАЦИЯ УПАКОВОЧНОГО МАТЕРИАЛА

Все упаковочные материалы устройства пригодны для повторного использования. Листы и детали из пенопласта снабжены соответствующими отметками. Утилизируйте упаковочные материалы и старые устройства в соответствии с правилами безопасности и защиты окружающей среды.



ВНИМАНИЕ

УТИЛИЗАЦИЯ СТАРОГО УСТРОЙСТВА

ВНИМАНИЕ. Перед утилизацией старого устройства приведите его в нерабочее состояние, чтобы оно не могло быть источником опасности.

Для этого квалифицированный специалист должен отключить устройство от сети электроснабжения и удалить силовые провода.

Устройство не должно быть утилизировано с бытовыми отходами.

Для получения информации о днях сбора отслуживших устройств и общественных местах утилизации отходов обратитесь в местный отдел или совет по утилизации отходов.



ПРАВИЛЬНАЯ УТИЛИЗАЦИЯ ИЗДЕЛИЯ (ИСПОЛЬЗОВАННОЕ ЭЛЕКТРИЧЕСКОЕ И ЭЛЕКТРОННОЕ ОБОРУДОВАНИЕ)

(Действительно для стран, использующих систему раздельного сбора отходов)

Наличие данного значка показывает, что изделие и его электронные аксессуары (например, зарядное устройство, гарнитура, кабель USB) по окончании их срока службы нельзя утилизировать вместе с другими бытовыми отходами. Во избежание нанесения вреда окружающей среде и здоровью людей при неконтролируемой утилизации, а также для обеспечения возможности переработки для повторного использования, утилизируйте изделие и его электронные аксессуары отдельно от прочих отходов.

Сведения о месте и способе утилизации изделия в соответствии с нормами природоохранного законодательства можно получить у продавца или в соответствующей государственной организации.

Бизнес-пользователи должны обратиться к своему поставщику и ознакомиться с условиями договора купли-продажи. Запрещается утилизировать изделие и его электронные аксессуары вместе с другими производственными отходами.



установка варочной панели



Убедитесь, что устройство правильно установлено и заземлено квалифицированным специалистом.

Соблюдайте это указание. При повреждении в результате неправильной установки устройство лишается гарантийного обслуживания.

Технические характеристики приведены в конце данного руководства.

ИНСТРУКЦИИ ПО БЕЗОПАСНОСТИ ПРИ УСТАНОВКЕ

- В отношении защиты от пожара устройство соответствует стандарту EN 60 335-2-6. Данный тип устройства должен устанавливаться в месте с высоким шкафом или стеной с одной стороны.
- Под варочной панелью не должно быть ящиков.
- При установке должна быть обеспечена защита от поражения электрическим током.
- Место установки устройства должно соответствовать требованиям устойчивости DIN 68930.
- Для защиты от влаги все поверхности, обработанные резанием, должны быть изолированы соответствующим герметиком.
- На облицованных плиткой рабочих местах швы в месте установки варочной панели должны быть полностью заделаны затирочным составом.
- На отделанных натуральным или искусственным камнем либо керамикой поверхностях пружины быстрой фиксации следует укрепить синтетической смолой или клеящим материалом.
- Убедитесь, что уплотнение правильно расположено на рабочей поверхности и не содержит щелей. Не требуется дополнительно использовать кремниевый герметик — его будет трудно удалить при сервисном обслуживании.
- Для снятия варочную панель необходимо подтолкнуть снизу вверх.

ПОДКЛЮЧЕНИЕ К ИСТОЧНИКУ ПИТАНИЯ

Перед подключением проверьте соответствие указанного на паспортной табличке номинального напряжения устройства и напряжения сети электроснабжения. Паспортная табличка расположена в нижней части варочной панели. Напряжение нагревательного элемента равно 230 В переменного тока. Данное устройство оснащено шнуром, состоящим из заземляющего провода и разъема. Разъем должен быть подключен к правильно установленной и заземленной розетке.



После подключения варочной панели к сети электропитания проверьте готовность всех варочных зон к использованию, ненадолго включив с максимальными настройками каждую из них по очереди с соответствующей посудой.



При первом включении варочной панели высвечиваются все изображения на дисплее и включается блокировка от детей.

УСТАНОВКА УСТРОЙСТВА НА КУХОННЫЙ СТОЛ

-  Перед установкой запишите серийный номер устройства, указанный на паспортной табличке. Данный номер может потребоваться в случае запроса на обслуживание, а так как он расположен с нижней стороны устройства, после установки доступ к нему будет закрыт. Обратите внимание на требования к минимальным расстояниям и необходимым промежуткам. Перед установкой варочной панели закрепите установочные скобы по обеим сторонам с помощью винтов, входящих в комплект поставки.

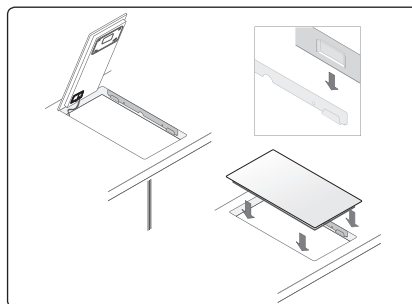
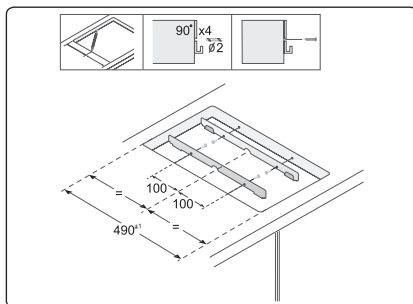
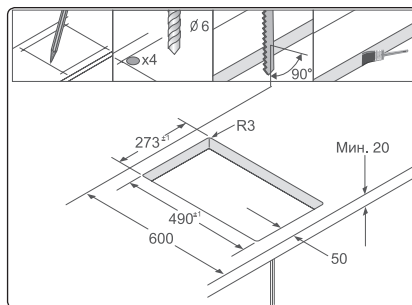
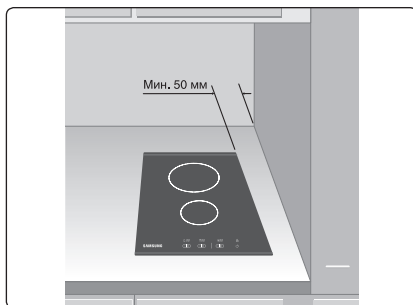

КОМПОНЕНТЫ И характеристики

ВАРОЧНЫЕ ЗОНЫ

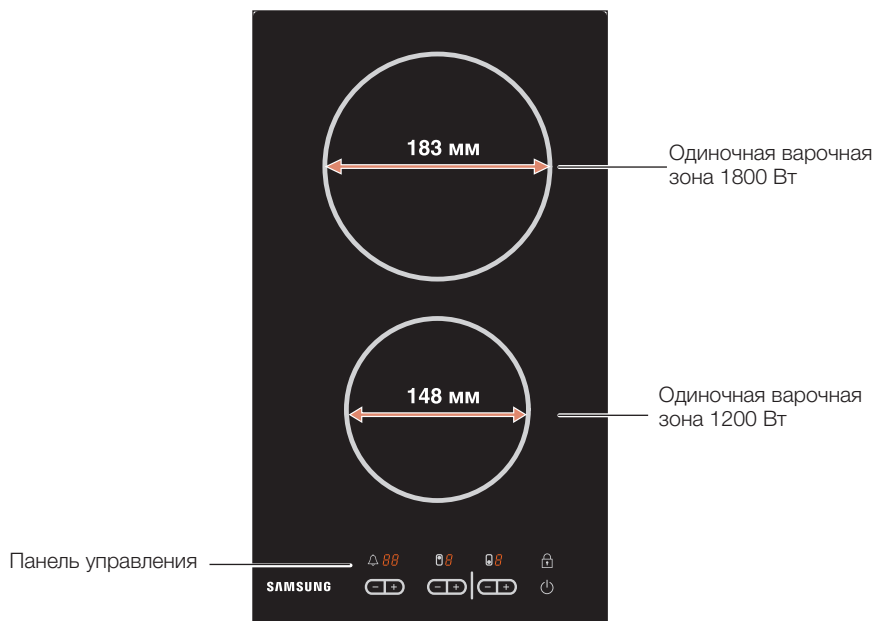

ПАНЕЛЬ УПРАВЛЕНИЯ

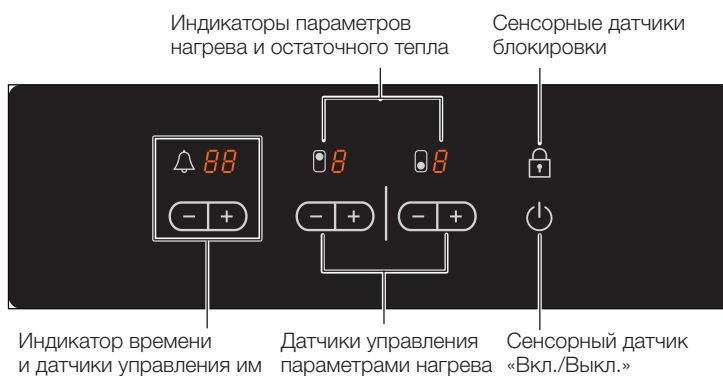

КОМПОНЕНТЫ

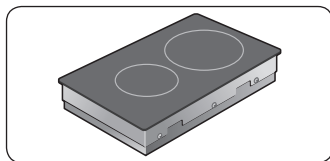
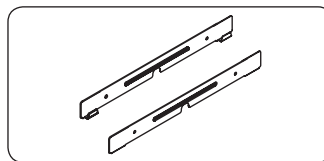
Стеклокерамическая
варочная панель

Установочные скобы

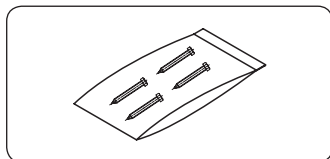

Винты

ОСНОВНЫЕ СВОЙСТВА УСТРОЙСТВА



- **Стеклокерамическая варочная поверхность.** Устройство оснащено стекло-керамической варочной поверхностью и четырьмя варочными зонами с быстрым откликом. Мощные нагревательные элементы варочной панели значительно сокращают время нагревания варочных зон.
- **Реагирующие на прикосновение сенсорные датчики.** Устройство управляется с помощью сенсорных датчиков.
- **Удобная очистка.** Преимущество стеклокерамической варочной поверхности и сенсорных датчиков заключается в удобстве их очистки. Гладкую плоскую поверхность легко чистить.
- **Сенсорный датчик «Вкл./Выкл.»** Сенсорный датчик «Вкл./Выкл.» обеспечивает устройство отдельным подключением к сети питания. Нажатие этого сенсорного датчика позволяет включить или выключить питание устройства.
- **Функциональные индикаторы и индикаторы управления.** Цифровая и световая индикация предоставляют сведения о настройках и выбранных функциях, а также о наличии остаточного тепла на варочных зонах.
- **Функция выключения в целях безопасности.** Функция выключения в целях безопасности обеспечивает автоматическое выключение варочных зон после определенного времени, если данная настройка не была изменена.
- **Индикатор остаточного тепла.** Если варочная зона имеет высокую температуру и существует риск получения ожога, на индикаторе отображается значок остаточного тепла.
- **Цифровая индикация.** Каждой из четырех варочных зон отведено собственное индикационное поле. В них отображается следующая информация:
 - устройство включено;
 - — выбранные параметры нагрева;
 - остаточное тепло;
 - включена блокировка от детей и
 - сообщение об ошибке, если сенсорная кнопка удерживается более 10 секунд;
 - сообщение об ошибке при перегреве варочной панели в случае неисправной работы.

ВЫКЛЮЧЕНИЕ В ЦЕЛЯХ БЕЗОПАСНОСТИ

Если одна из варочных зон не выключена или параметр нагрева не установлен в течение длительного времени, эта варочная зона будет автоматически отключена. Остаточное тепло будет отображено на соответствующем данной варочной зоне цифровом индикаторе знаком  («горячо»). Варочные зоны отключаются автоматически спустя следующие промежутки времени.

Параметр нагрева	Выключение
1–2	Через 6 часов
3–4	Через 5 часов
5–6	Через 3 часа
7–9	Через 1 час



Если плита перегрелась в случае неисправной работы, отобразится значок  . После этого варочная панель будет отключена.



Если одна или несколько варочных зон отключаются до истечения указанного времени, см. раздел «Устранение неисправностей».

Прочие причины автоматического выключения варочных зон

Все варочные зоны будут немедленно отключены, если при кипении жидкость проливается на панель управления.

Автоматическое отключение также произойдет, если на панели управления окажется влажная тряпка. В обоих случаях устройство нужно будет включить снова с помощью основного сенсорного датчика «» после удаления жидкости или ткани.

ИНДИКАТОР ОСТАТОЧНОГО ТЕПЛА

При выключении отдельной варочной зоны или варочной панели наличие остаточного тепла отображается знаком  («горячо»). Даже после выключения варочной зоны индикатор остаточного тепла отключается только после ее остывания. Остаточное тепло можно использовать для размораживания и подогрева продуктов.



Если горит индикатор остаточного тепла, существует риск получить ожог. В случае сбоя электропитания знак  исчезнет, и информация об остаточном тепле больше не будет доступна. Тем не менее, риск получения ожога остается. Ожогов можно избежать, соблюдая осторожность вблизи варочной панели.

перед началом работы

ПЕРВОНАЧАЛЬНАЯ ОЧИСТКА

Протрите стеклокерамическую поверхность влажной тканью и чистящим средством для подобных поверхностей.



Не используйте щелочные и абразивные чистящие средства. Они могут привести к повреждению поверхности.

использование варочной панели

ИСПОЛЬЗОВАНИЕ СООТВЕТСТВУЮЩЕЙ ПОСУДЫ

Чем качественнее посуда, тем лучше результат приготовления.

- Хорошую посуду можно отличить по ее дну. Дно должно быть как можно толще и тяжелее.
- При покупке посуды обращайте внимание на диаметр дна. Изготовители обычно предоставляют только сведения о диаметре верхнего края.
- Кастриולי с алюминиевым или медным дном могут привести к появлению металлического пятна на стеклокерамической поверхности. Это пятно практически невозможно устранить.
- Не используйте чугунную посуду или посуду с поврежденным дном, шероховатостями и неровностями. При перемещении посуды на поверхности варочной панели могут появиться царапины.
- Холодные днища посуды обычно выгибаются вовнутрь. Они не должны выгибаться наружу.
- Если необходимо использовать определенный тип посуды, например скороварку, кастрюлю для медленной варки на малом огне или котелок с выпуклым дном, обратитесь к инструкциям изготовителя.

Советы по экономии электроэнергии



Выполняя следующие правила, можно эффективно экономить электроэнергию.

- Всегда помещайте посуду на варочную зону перед ее включением.
- Грязная посуда или варочная зона увеличивают энергопотребление.
- Если возможно, всегда плотно накрывайте посуду крышкой.
- Выключайте варочные зоны до истечения времени приготовления, чтобы воспользоваться остаточным теплом для оттаивания или сохранения тепла продуктов.
- Дно посуды по размеру должно совпадать с варочной зоной.
- При использовании скороварки время приготовления пищи сокращается на 50 %.



Верно!

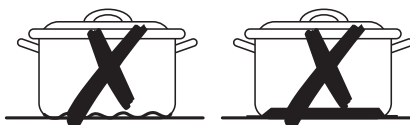

Неверно!

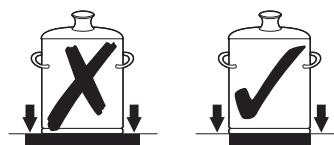
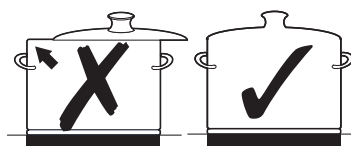

ИСПОЛЬЗОВАНИЕ СЕНСОРНЫХ ДАТЧИКОВ УПРАВЛЕНИЯ

Для управления с помощью сенсорных датчиков кончиком указательного пальца нажмите и удерживайте нужную область панели управления до включения или отключения соответствующего индикатора или до активации требуемой функции. При работе с устройством следите за тем, чтобы касаться только одного сенсорного датчика. Если сенсорный датчик слишком мал для вашей руки, вы можете случайно нажать соседний сенсорный датчик.

ВКЛЮЧЕНИЕ УСТРОЙСТВА

1. Нажмите и удерживайте сенсорный датчик «Lock 🔒» в течение приблизительно трех секунд.
2. Устройство включается с помощью сенсорного датчика управления «Вкл./Выкл. ⏻».

Нажмите сенсорный датчик управления «Вкл./Выкл. ⏻».
На цифровом экране отобразится знак «■».

-  После активации сенсорного датчика управления «Вкл./Выкл. ⏻» для включения устройства необходимо установить параметры нагрева в течение приблизительно 10 секунд. В противном случае устройство автоматически отключится в целях безопасности.

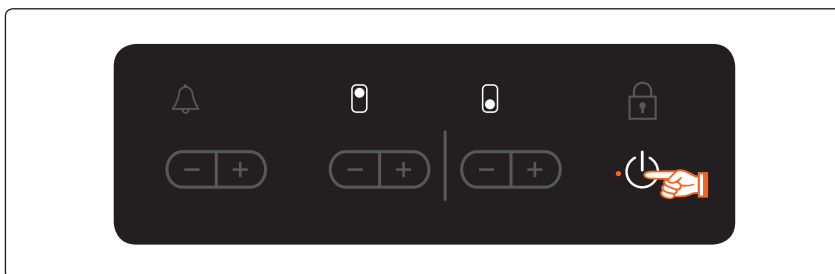

ТЕМПЕРАТУРА

1. Чтобы настроить и регулировать уровень мощности (от 1 до 9) для приготовления пищи, пользуйтесь соответствующими сенсорными датчиками варочной зоны («+») или («-»).
2. При первом нажатии датчика «-» будет установлен уровень нагрева 5. При первом нажатии датчика «+» будет установлен уровень нагрева 5. Нажатие датчика «+» увеличивает уровень нагрева, датчика «-» уменьшает.

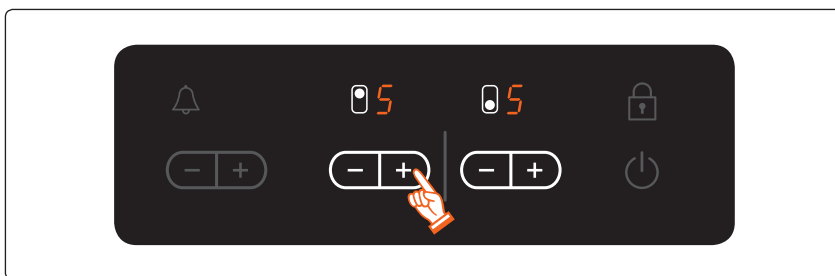

ВЫКЛЮЧЕНИЕ УСТРОЙСТВА

Чтобы полностью выключить устройство, пользуйтесь сенсорным датчиком управления «Вкл./Выкл. ①».

Нажмите сенсорный датчик управления «Вкл./Выкл. ①».

- ☑ После выключения одиночной варочной зоны или всей рабочей поверхности наличие остаточного тепла будет указано на цифровых индикаторах соответствующих варочных зон в виде знака **H** («горячо»).



- ☑ Если параметр нагрева установлен на значение **H** и вам необходимо выключить конфорку, повторное нажатие сенсорного датчика «+» установит параметр нагрева на значение 0.

Для более быстрого регулирования удерживайте сенсорный датчик настройки нагрева («+» или «-»), пока не отобразится необходимое значение.

Если в течение 10 секунд удерживается более одного сенсорного датчика, на индикаторе настройки нагрева отобразится **H H**. Нажмите сенсорный датчик управления «Вкл./Выкл. ①», чтобы сбросить настройку.

ВЫКЛЮЧЕНИЕ ВАРОЧНОЙ ЗОНЫ

Чтобы выключить варочную зону, верните параметр на значение «**H**», используя параметр нагрева на панели управления, и нажмите сенсорные датчики управления «-» или «+».

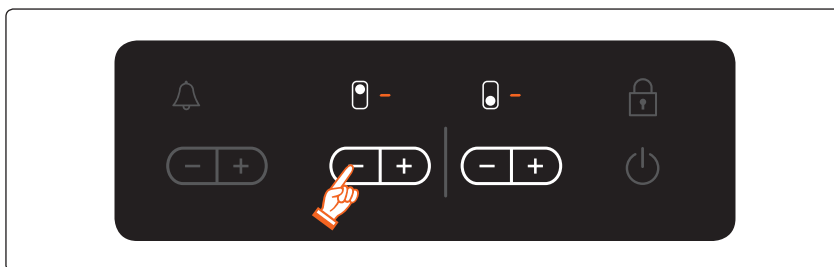

ИСПОЛЬЗОВАНИЕ БЛОКИРОВКИ ОТ ДЕТЕЙ

Блокировка от детей используется для предотвращения случайного включения варочных зон и варочной поверхности. Сенсорный датчик блокировки работает только при включенной варочной панели.

Включение блокировки от детей

1. Нажмите и удерживайте сенсорный датчик блокировки «» в течение приблизительно трех секунд. Раздастся звуковой сигнал подтверждения.



2. Нажмите любой из сенсорных датчиков управления параметрами нагрева. На индикаторе отобразится значок , указывая, что включена блокировка от детей.



Выключение блокировки от детей

1. Нажмите и удерживайте сенсорный датчик блокировки в течение приблизительно трех секунд. Раздастся звуковой сигнал подтверждения.



 После выключения устройства через несколько минут в целях безопасности автоматически активируется блокировка от детей.

БЛОКИРОВКА И РАЗБЛОКИРОВКА ПАНЕЛИ УПРАВЛЕНИЯ

Для предотвращения случайного изменения настроек, например при протирании панели тканью, панель управления за исключением сенсорного датчика «Вкл./Выкл. » можно заблокировать на любой стадии процесса тепловой обработки.

1. Нажмите и удерживайте сенсорный датчик блокировки в течение приблизительно трех секунд. В датчике управления блокировкой загорится индикатор блокировки. Сенсорные датчики управления заблокированы.
2. Чтобы разблокировать сенсорные датчики управления, снова нажмите и удерживайте сенсорный датчик блокировки в течение приблизительно трех секунд. Индикатор сенсорного датчика блокировки погаснет.

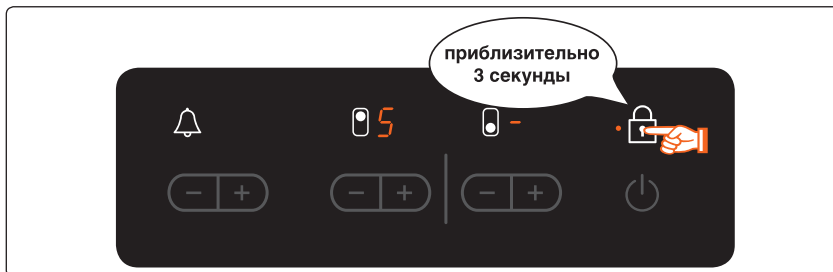

ТАЙМЕР

Таймер можно использовать в двух случаях.

ИСПОЛЬЗОВАНИЕ ТАЙМЕРА ДЛЯ ОТКЛЮЧЕНИЯ В ЦЕЛЯХ БЕЗОПАСНОСТИ

Если для варочной зоны установлено определенное время, она автоматически отключится после истечения заданного времени. Данную функцию можно использовать одновременно для нескольких варочных зон.

ИСПОЛЬЗОВАНИЕ ТАЙМЕРА ДЛЯ ОТСЧЕТА ВРЕМЕНИ

Если включена варочная зона, таймер обратного отсчета времени будет недоступен.

НАСТРОЙКА ФУНКЦИИ ОТКЛЮЧЕНИЯ В ЦЕЛЯХ БЕЗОПАСНОСТИ

Варочные зоны, для которых требуется применить отключение в целях безопасности, должны быть включены.



1. С помощью сенсорного датчика управления таймером «» выберите варочную зону, для которой необходимо установить отключение в целях безопасности.

После выбора первой активной зоны нажатие сенсорного датчика управления таймером «» вызовет медленное мигание соответствующего индикатора.

На индикаторе таймера отобразится значок «».



Чтобы выбрать следующую варочную зону, нажмите сенсорный датчик таймера «» еще раз.

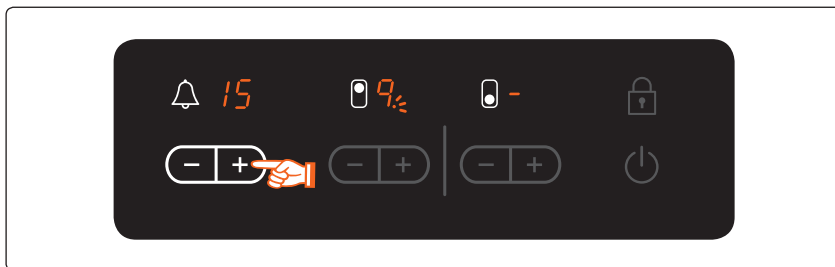

2. Используйте сенсорные датчики настройки таймера «» или «» для выбора времени, например 15 минут, по истечении которого варочная зона выключится автоматически.

Функция отключения в целях безопасности активирована.







Для просмотра времени, остающегося до отключения любой из варочных зон, используйте сенсорный датчик управления таймером «».

Соответствующий индикатор начнет медленно мигать.

Чтобы сбросить настройки, используйте сенсорные датчики таймера «» или «».





По истечении заданного времени варочная зона автоматически отключится, прозвучит звуковой сигнал и отобразится индикатор таймера.

 Для быстрой настройки используйте сенсорные датчики настройки таймера «» или «» для установки необходимого времени.

Если сначала нажать сенсорный датчик «», настройка времени начнется с 99 минут; если нажать сенсорный датчик «», отчет времени начнется с одной минуты.

ТАЙМЕР ОБРАТНОГО ОТСЧЕТА ВРЕМЕНИ

Для использования таймера обратного отсчета времени устройство должно быть включено, но все варочные зоны выключены.

1. Нажмите сенсорный датчик управления таймером «Δ». На индикаторе таймера отобразится значок «».
2. Установите необходимый интервал времени с помощью сенсорных датчиков «» или «». Включится таймер обратного отсчета времени, а на индикаторе отобразится оставшееся время. Для корректировки оставшегося времени нажмите сенсорный датчик управления таймером «Δ» и измените время с помощью сенсорных датчиков «» или «».

РЕКОМЕНДУЕМЫЕ НАСТРОЙКИ ДЛЯ ПРИГОТОВЛЕНИЯ ОТДЕЛЬНЫХ БЛЮД

Цифры в таблице указаны для справки. Параметр нагрева подбирается для различных способов приготовления в зависимости от множества факторов, включая качество используемой посуды и количество продуктов.

Параметр нагрева	Способ приготовления	Примеры использования
9	Разогрев, соте, жарка	Разогрев большого количества жидкости, варка лапши, обжарка мяса (поджаривание гуляша, тушение мяса)
8	Интенсивная жарка	Бифштекс, филе, картофельные оладьи, сосиски, блины или лепешки
7		
6	Жарка	Шницель/отбивные, печень, рыба, котлеты, яичница
5	Варка	Нагрев до 1,5 л жидкости, картофель, овощи
4		
3	Бланширование, тушение, варка	Варка паром и тушение небольшого количества овощей, варка риса и молочных блюд
2		
1	Плавление	Плавление масла и шоколада, растворение желатина



Параметры, указанные в таблице выше, являются справочными. В процессе приготовления необходимо настроить параметры нагрева с учетом используемой посуды и вида блюда.

ОЧИСТКА И УХОД

ВАРОЧНАЯ ПАНЕЛЬ



Чистящие средства не должны соприкасаться с нагреваемой стеклокерамической поверхностью. Все чистящие средства необходимо смывать достаточным количеством чистой воды, в противном случае при нагревании может образоваться едкая щелочь. Не используйте сильнодействующие чистящие средства, например аэрозоли для гриля или печей, жесткие губки и абразивные чистящие средства.



Выполняйте очистку стеклокерамической поверхности после каждого использования до ее полного остывания. Это не позволит остаткам пищи подсохнуть к поверхности варочной панели. Удалите накипь, следы воды, капли масла и металлические пятна с помощью средства для чистки стеклокерамических поверхностей и поверхностей из нержавеющей стали.

Слабое загрязнение

1. Протрите стеклокерамическую поверхность влажной тканью.
2. Затем вытрите насухо чистой мягкой тканью. Тщательно удалите с поверхности все остатки чистящих средств.
3. Тщательно чистите всю стеклокерамическую рабочую поверхность раз в неделю с помощью средства для чистки стеклокерамических поверхностей и поверхностей из нержавеющей стали.
4. Промойте стеклокерамическую поверхность достаточным количеством чистой воды и вытрите насухо чистой безворсовой тканью.

Сильное загрязнение

1. Для удаления пригоревших остатков пищи и сильных загрязнений используйте скребок для стекол.
2. Держите скребок под углом к стеклокерамической поверхности.
3. Удалите загрязнения скребком.



Скрепки для стекла и чистящие средства для стеклокерамических поверхностей можно приобрести в специализированном магазине.

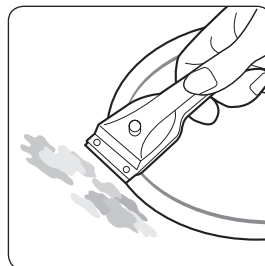

Особо сложные загрязнения

1. Пригоревший сахар, расплавленный пластик, алюминиевую фольгу и прочие материалы необходимо немедленно удалить скребком для стекла, пока поверхность еще горячая.



ВНИМАНИЕ При использовании скребка для стекла на горячих поверхностях существует риск получения ожога.

2. Выполняйте очистку варочной панели обычным способом после ее остывания.



Если варочная зона, на которой расплавилось вещество, остыла, нагрейте ее снова для очистки.

Царапины или темные пятна на стеклокерамической поверхности от острых краев посуды удалить невозможно. Однако они не влияют на работу варочной панели.

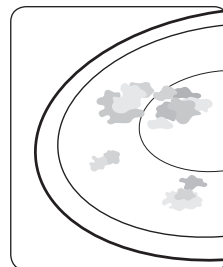

ПРЕДОТВРАЩЕНИЕ ПОВРЕЖДЕНИЯ УСТРОЙСТВА

- Не используйте варочную панель в качестве рабочего стола и не ставьте на нее посторонние предметы.
- Не включайте варочную зону, если на ней нет посуды или посуда пуста.
- Стеклокерамическая поверхность очень прочна и устойчива к высоким температурам, но, тем не менее, может разбиться. Варочную панель можно повредить, уронив на нее острый или твердый предмет.
- Не используйте чугунную посуду или посуду с поврежденным дном, шероховатостями и неровностями. При перемещении посуды на поверхности варочной панели могут появиться царапины.
- Не ставьте посуду на раму варочной панели. Это может привести к повреждению или появлению царапин на отделке.
- Избегайте попадания на раму жидкостей, содержащих кислоту, например уксуса, лимонного сока и средств для удаления накипи — они могут оставить пятна.
- В случае попадания сахара или продуктов, содержащих сахар, на горячую варочную зону ее следует немедленно очистить скребком для стекла, пока она не остыла. Если она остынет, при удалении загрязнения можно повредить поверхность варочной панели.
- Избегайте попадания на стеклокерамическую поверхность предметов и материалов, которые могут расплавиться (пластик, алюминиевая и пищевая фольга). Если данные материалы расплавятся при соприкосновении с поверхностью, их нужно немедленно удалить с помощью скребка.

гарантийное обслуживание

ОТВЕТЫ НА ЧАСТО ЗАДАВАЕМЫЕ ВОПРОСЫ И УСТРАНЕНИЕ НЕИСПРАВНОСТЕЙ

Неисправность может возникнуть в результате незначительной ошибки, которую можно устранить самостоятельно с помощью следующих инструкций. Не пытайтесь отремонтировать устройство самостоятельно, если не помогают указанные инструкции.



Ремонт устройства должен проводиться только квалифицированным специалистом. Неправильно выполненный ремонт может создать угрозу для пользователя. Если устройство необходимо отремонтировать, обратитесь в сервисный центр.

Что делать, если не функционируют варочные зоны?

Убедитесь в том, что:

- предохранитель домашней электропроводки (блок предохранителей) цел (если предохранители сработали несколько раз, вызовите электрика);
- устройство правильно включено;
- горят индикаторы на панели управления;
- варочная зона включена;
- для варочных зон установлены необходимые параметры нагрева.

Что делать, если не включаются варочные зоны?

Убедитесь в том, что:

- после нажатия сенсорного датчика «Вкл./Выкл.» и до включения варочной зоны прошло не более 10 секунд (см. раздел «Включение устройства»);
- панель управления частично не закрыта влажной тканью и не залита жидкостью.

Что делать, если все знаки, за исключением знака остаточного тепла , исчезли с индикатора?

Это может быть вызвано двумя причинами:

- был нажат сенсорный датчик «Вкл./Выкл.»;
- панель управления частично закрыта влажной тканью или залита жидкостью.

Что делать, если после выключения варочных зон на индикаторе не отображается значок остаточного тепла?

Убедитесь в том, что:

- варочная зона была недолго включена и не нагрелась. Если варочная зона горячая, обратитесь в сервисный центр.

Что делать, если варочная зона не включается или не выключается?

Это может быть вызвано следующими причинами:

- панель управления частично закрыта влажной тканью или залита жидкостью;
- включена блокировка от детей.

Что делать, если горит индикатор ?

Убедитесь в том, что:

- панель управления частично не закрыта влажной тканью и не залита жидкостью. Для сброса нажмите сенсорный датчик «Вкл./Выкл.»

Почему нагревательный элемент не светится красным светом?

- Выбранная температура варочной зоны поддерживается датчиком, который периодически включает и отключает зону, поэтому поверхность варочной зоны не светится красным постоянно. Если выбран низкий уровень нагрева, процесс включения и отключения будет повторяться чаще, чем при более высоких уровнях. Процесс включения и отключения также происходит и при самом высоком уровне нагрева.

ОБСЛУЖИВАНИЕ

Перед вызовом технического специалиста ознакомьтесь с разделом «Устранение неисправностей». Если вам все еще требуется помощь, следуйте приведенным ниже инструкциям.

Это технический сбой?

Если да, обратитесь в сервисный центр.

Заранее подготовьтесь к рассказу о возникших неполадках. Это позволит ускорить процесс выявления неисправности и установить, необходимо ли обращение в сервисный центр.

Обратите внимание на следующие моменты.

- Как проявляется неисправность?
- При каких обстоятельствах она возникла?

Перед звонком запишите модель и серийный номер устройства. Эта информация приведена на паспортной табличке в следующем порядке.

- Описание модели.
- Серийный номер (15 цифр).

Рекомендуется записать эти сведения в данном руководстве для облегчения поиска.

Модель: _____

Серийный номер: _____

В каких случаях за ремонт взимается плата даже в период гарантийного обслуживания?

- Если неисправность можно было устранить самостоятельно, обратившись к разделу «Устранение неисправностей».
- Если вы не предоставили специалисту из сервисного центра полную информацию, и ему пришлось приехать несколько раз из-за отсутствия необходимых запасных частей. Подготовка к телефонному разговору в соответствии с описанными выше рекомендациями позволит избежать подобных расходов.

ТЕХНИЧЕСКИЕ характеристики



ТЕХНИЧЕСКИЕ ХАРАКТЕРИСТИКИ

Размеры устройства	Ширина	288 мм
	Глубина	505 мм
	Высота	50 мм
Размеры рабочей поверхности	Ширина	273 мм
	Глубина	490 мм
	Радиус закругления	3 мм
Подключаемое напряжение		230 В, 50 Гц
Максимальная мощность нагрузки		3 кВт
Масса	Нетто	4,3 кг
	Брутто	6 кг

КОНФОРКИ

Положение	Диаметр	Мощность
Передние	148 мм	1200 Вт
Задние	183 мм	1800 Вт

Подлежит использованию по назначению
в нормальных условиях
Срок службы: 7 лет

	Символ «не для пищевой продукции» применяется в соответствии с техническим регламентом Таможенного союза «О безопасности упаковки» 005/2011 и указывает на то, что упаковка данного продукта не предназначена для повторного использования и подлежит утилизации. Упаковку данного продукта запрещается использовать для хранения пищевой продукции.
	Символ «петля Мебиуса» указывает на возможность утилизации упаковки. Символ может быть дополнен обозначением материала упаковки в виде цифрового и/или буквенного обозначения.

приложение

НАЗВАНИЕ МОДЕЛИ И СЕРИЙНЫЙ НОМЕР

Название модели и серийный номер указаны под основанием варочной панели. Для использования в дальнейшем запишите информацию или прикрепите дополнительную товарную этикетку (расположенную на устройстве) на текущую страницу.

Название модели _____

Серийный номер _____

для заметок

SAMSUNG



Производитель : Samsung Electronics Co., Ltd /
Самсунг Электроникс Ко., Лтд

Адрес производителя :

(Мэтан-донг) 129, Самсунг-ро, Йонгтонг-гу, Сувон-си,
Гйонгги-до, Корея, 16677

Адрес мощностей производства :

ЛОТ 2, ЛЕБУХ 2, НОРС КЛАНГ СТРЕЙТС, ЭРИА 21, ИНДАСТРИАЛ ПАРК,
42000 ПОРТ КЛАНГ,
СЕЛАНГОР ДАРУЛ ЭСАН, МАЛАЙЗИЯ

Страна производства : Малайзия

Импортер в России :

ООО «Самсунг Электроникс Рус Компани»

Адрес: Российская Федерация, 123242, г. Москва, Новинский бульвар, д. 31,
помещение 1, 2

В СЛУЧАЕ ВОЗНИКНОВЕНИЯ ВОПРОСОВ ИЛИ КОММЕНТАРИЕВ

СТРАНА	ТЕЛЕФОН	ВЕБ-САЙТ
RUSSIA	8-800-555-55-55 (VIP care 8-800-555-55-88)	www.samsung.com/ru/support
GEORGIA	0-800-555-555	www.samsung.com/support
ARMENIA	0-800-05-555	
AZERBAIJAN	0-88-555-55-55	
KYRGYZSTAN	00-800-500-55-500 (GSM: 9977)	
UZBEKISTAN	00-800-500-55-500 (GSM: 7799)	
KAZAKHSTAN	8-10-800-500-55-500 (GSM: 7799, VIP care 7700)	www.samsung.com/kz_ru/support
TAJIKISTAN	8-10-800-500-55-500	www.samsung.com/support
MONGOLIA	+7-495-363-17-00	
BELARUS	810-800-500-55-500	
MOLDOVA	0-800-614-40	
UKRAINE	0-800-502-000	www.samsung.com/ua/support (Ukrainian) www.samsung.com/ua_ru/support (Russian)



DG68-00299A-09

Серія CTR432NB

Склокерамічна варильна поверхня посібник користувача

уявіть МОЖЛИВОСТІ

Дякуємо за придбання цього виробу компанії
Samsung.

SAMSUNG

ЗМІСТ

КОРИСТУВАННЯ ЦИМ ПОСІБНИКОМ

4

- 4 Важливі символи безпеки і застереження.

ІНСТРУКЦІЇ З ТЕХНІКИ БЕЗПЕКИ

5

- 5 Правила безпеки поводження з електрикою
- 5 Безпека дітей
- 6 Правила безпеки під час використання
- 6 Правила безпеки під час чищення
- 7 Обов'язкові знаки попередження для встановлення
- 7 Символи, на які слід звернути увагу під час встановлення пристрою
- 8 Обов'язкові знаки попередження для під'єднання до електромережі
- 8 Символи, на які слід звернути увагу під час під'єднання до електромережі
- 9 Обов'язкові знаки попередження під час використання пристрою
- 11 Символи, на які слід звернути увагу під час використання печі
- 12 Обов'язкові знаки попередження для чищення пристрою
- 12 Символи, на які слід звернути увагу під час чищення пристрою

ПРАВИЛА УТИЛІЗАЦІЇ

13

- 13 Утилізація пакувального матеріалу
- 13 Належна утилізація старого пристрою

ВСТАНОВЛЕННЯ ВАРИЛЬНОЇ ПОВЕРХНІ

14

- 14 Інструкції з техніки безпеки під час встановлення
- 15 Підключення до розетки
- 15 Встановлення у робочу поверхню

ЧАСТИНИ ТА ФУНКЦІЇ

16

- 16 Зони нагрівання
- 16 Панель керування
- 17 Складові частини
- 17 Основні властивості пристрою
- 18 Захисне вимкнення
- 18 Індикатор залишкового тепла

ПЕРЕД ПОЧАТКОМ РОБОТИ

19

ВИКОРИСТАННЯ ВАРИЛЬНОЇ ПОВЕРХНІ

19

ЧИЩЕННЯ І ДОГЛЯД

27

ГАРАНТІЯ І ОБСЛУГОВУВАННЯ

29

ТЕХНІЧНІ ХАРАКТЕРИСТИКИ

31

ДОДАТОК

31

19 Попереднє чищення

19 Використання підходящої посуду
20 Використання сенсорних кнопок керування
21 Увімкнення пристрою
21 Кнопка регулювання температури
22 Вимкнення пристрою
22 Вимкнення зони нагрівання
23 Використання замка від дітей
24 Блокування та розблокування панелі керування
24 Таймер
24 Використання таймера для захисного вимкнення
24 Використання таймера для зворотного відліку часу
25 Налаштування захисного вимкнення
26 Таймер зворотного відліку часу
26 Рекомендовані налаштування для приготування певних продуктів

27 Варильна поверхня
28 Для уникнення пошкодження пристрою

29 Відповіді на поширені питання та усунення несправностей
30 Обслуговування

31 Технічні характеристики
31 Зони нагрівання



31 Назва моделі та серійний номер









КОРИСТУВАННЯ ЦИМ ПОСІБНИКОМ

Перш ніж використовувати пристрій, прочитайте цей посібник і зверніть особливу увагу на інформацію з техніки безпеки у відповідному розділі. Збережіть цей посібник на майбутнє для довідки. У випадку відчуження пристрою не забудьте передати посібник новому власнику.

ВАЖЛИВІ СИМВОЛИ БЕЗПЕКИ І ЗАСТЕРЕЖЕННЯ.

У тексті посібника використовуються такі символи:

 ПОПЕРЕДЖЕННЯ	Ризиковані дії чи недотримання заходів безпеки можуть призвести до серйозної травми або смерті .
 УВАГА	Ризиковані дії чи недотримання заходів безпеки можуть призвести до отримання незначної травми або пошкодження майна .
 УВАГА	Щоб зменшити ризик пожежі, вибуху, ураження електричним струмом або травмування під час користування виробом, дотримуйтеся основних правил техніки безпеки.

	НЕ намагайтеся виконати цю дію.
	НЕ розбирайте виріб.
	НЕ торкайтесь.
	Чітко дотримуйтеся вказівок.
	Вийміть штепсель із розетки.
	Перевірте, чи виріб заземлено, щоб уникнути ураження електричним струмом.
	Зателефонуйте до центру обслуговування по допомогу.
	Примітка
	Важлива інформація

ІНСТРУКЦІЇ З ТЕХНІКИ БЕЗПЕКИ

Вимоги з безпеки цього пристрою відповідають усім прийнятим технічним стандартам і нормам безпеки. Проте ми, як виробник, переконані, що зобов'язані ознайомити вас із поданими далі вказівками з техніки безпеки.



ПРАВИЛА БЕЗПЕКИ ПОВОДЖЕННЯ З ЕЛЕКТРИКОЮ

Слідкуйте, щоб пристрій було належно встановлено і заземлено кваліфікованим спеціалістом.

Пристрій має обслуговувати лише кваліфікований технічний персонал. Ремонт, який виконують некваліфіковані особи, може призвести до травмування або серйозних збоїв у роботі пристрою. З питань ремонту пристрою звертайтеся до місцевого центру обслуговування. Недотримання цих інструкцій може призвести до пошкодження пристрою або втрати права на гарантійне обслуговування.

Вбудований пристрій можна використовувати тільки якщо його встановити в шафці чи на робочому місці, що відповідає відповідним нормам. Це забезпечує достатній рівень захисту від контакту з електричними компонентами відповідно до основних правил техніки безпеки.

Якщо пристрій не працює належним чином або на ньому з'явилися зломи, тріщини, щілини:

- вимкніть усі зони нагрівання;
- від'єднайте поверхню від мережі і
- зв'яжіться з місцевим центром обслуговування.



БЕЗПЕКА ДІТЕЙ

Цей пристрій не призначений для використання малими дітьми або неповносправними людьми без належного нагляду відповідальної дорослої особи.

Наглядайте за малими дітьми і не дозволяйте їм бавитися із пристроєм.

Під час приготування їжі зони нагрівання сильно нагріваються. Не допускайте малих дітей до пристрою.



ПРАВИЛА БЕЗПЕКИ ПІД ЧАС ВИКОРИСТАННЯ

Цей пристрій призначений для приготування і смаження у звичайних домашніх умовах. Він не призначений для комерційного або промислового використання.

Не використовуйте поверхню для обігрівання кімнати.

Будьте уважні під час під'єднання електропристроїв до розеток поблизу варильної поверхні. Кабелі живлення не мають контактувати з поверхнею для приготування їжі.

Розігрітий жир чи олія можуть легко загорітися. Не залишайте поверхню без нагляду, особливо під час приготування їжі з великим вмістом жиру чи олії, наприклад картоплі «фрі».

Після використання вимикайте зони нагрівання.

Підтримуйте панель керування в чистому і сухому стані.

Не кладіть займісті матеріали на варильну поверхню. Це може стати причиною виникнення пожежі.

Не використовуйте варильну поверхню для нагрівання алюмінієвої фольги, продуктів, загорнутих в алюмінієву фольгу, або заморожених продуктів, запакованих в алюмінієвий посуд.

У випадку необережного поводження з пристроєм існує ризик отримання опіків.

Кабелі електропристроїв не мають торкатись гарячої поверхні пристрою або нагрітого посуду.

Не торкайтесь варильної поверхні сухою ганчіркою.

Не зберігайте легкозаймісті матеріали, наприклад аерозолі та миючі засоби, у шафках під варильною поверхнею.

ПОПЕРЕДЖЕННЯ. Користувачі з електронними стимуляторами серця і серцевими імплантатами повинні дотримуватись мінімальної відстані 30 см від верхньої половини тіла до зони приготування їжі, коли пристрій увімкнено. За наявності будь-яких сумнівів потрібно проконсультуватись із виробником пристрою або лікарем.



ПРАВИЛА БЕЗПЕКИ ПІД ЧАС ЧИЩЕННЯ

Перед чищенням завжди вимикайте пристрій.

З міркувань безпеки заборонено чистити пристрій миючими засобами зі струменевою подачею або високим тиском.

Чистьте варильну поверхню відповідно до інструкцій із чищення і догляду, що містяться в цьому посібнику.



ОБОВ'ЯЗКОВІ ЗНАКИ ПОПЕРЕДЖЕННЯ ДЛЯ ВСТАНОВЛЕННЯ

- ★ Цей пристрій повинен встановлювати кваліфікований спеціаліст із кухонних плит, який пройшов відповідну підготовку в компанії-виробника. Дивіться розділ «Встановлення варильної поверхні».

Під'єднуйте пристрій до розетки відповідної або вищої потужності та використовуйте розетку лише для цього пристрою. Надійно під'єднайте штепсель до мережі. А також не використовуйте подовжувачів.

- Невиконання цих вказівок або увімкнення інших пристроїв у цю ж розетку за допомогою подовжувача можуть призвести до пожежі або ураження електричним струмом.
- Не використовуйте електричний трансформатор. Це може призвести до пожежі або ураження електричним струмом.

Цей пристрій повинен встановлювати кваліфікований спеціаліст або компанія з обслуговування.

- В іншому випадку це може призвести до ураження електричним струмом, пожежі, вибуху, пошкодження виробу або травмування користувача.

Необхідно передбачити можливість відключення пристрою від електромережі після встановлення. Для відключення пристрою можна використовувати штепсель живлення, який має залишатися легкодоступним, або перемикач, встановлений у фіксовану проводку відповідно до правил. (Тільки для вбудованих моделей).

- ☐ Не встановлюйте цей пристрій біля опалювальних пристроїв і легкозаймистих матеріалів. Не встановлюйте цей пристрій у місці з високим вмістом жиру, у вологому чи запиленому приміщенні, а також уникайте контакту пристрою із прямим сонячним промінням та водою (дощ).

Не встановлюйте цей пристрій у місцях, де може витікати газ.

- Це може призвести до пожежі або ураження електричним струмом.

Цей пристрій не розрахований для встановлення у дорожніх транспортних засобах, трейлерах та інших подібних транспортних засобах.

- ⚡ Цей пристрій треба заземлити належним чином.

Не заземлюйте пристрій до газової труби, пластикової водопровідної труби чи телефонної лінії.

- Це може призвести до ураження електричним струмом, до пожежі, вибуху чи пошкоджень пристрою.
- Ніколи не під'єднуйте пристрій до мережі, якщо розетка не заземлена належним чином, а також упевніться, що це здійснено за місцевими та державними стандартами.



СИМВОЛИ, НА ЯКІ СЛІД ЗВЕРНУТИ УВАГУ ПІД ЧАС ВСТАНОВЛЕННЯ ПРИСТРОЮ

- ★ Цей пристрій необхідно розмістити недалеко від розетки.

- Невиконання цих вказівок може призвести до пожежі або ураження електричним струмом через витік струму.

Встановіть пристрій на горизонтальній твердій поверхні, яка може витримати його вагу.

- Невиконання даної вказівки може призвести до незвичних вібрацій, шуму або пошкоджень пристрою.

Встановіть пристрій на належній відстані від стіни.



- ✱ - В іншому випадку може виникнути пожежа через перегрівання.
Над поверхнею необхідно забезпечити належний мінімальний простір.



ОБОВ'ЯЗКОВІ ЗНАКИ ПОПЕРЕДЖЕННЯ ДЛЯ ПІД'ЄДНАННЯ ДО ЕЛЕКТРОМЕРЕЖІ

- ✱ З розетки та місць контактів слід усунути всі чужорідні субстанції, наприклад пил або вологу, сухою ганчіркою.
 - Від'єднайте штепсель від електромережі та протріть його сухою ганчіркою.
 - В іншому випадку це може призвести до ураження електричним струмом або пожежі.Штепсель слід вмикати в розетку таким чином, щоб кабель був спрямований до підлоги.
 - В іншому випадку електричні дроти в кабелі можуть пошкодитись і це може призвести до ураження електричним струмом або пожежі.
- ☒ Надійно під'єднайте штепсель до мережі. Не використовуйте пошкоджений штепсель, пошкоджений кабель або відкриту розетку.
 - Це може призвести до пожежі або ураження електричним струмом.Не тягніть і не гніть сильно кабель живлення.
Не перекручуйте і не зв'язуйте кабель живлення.
Не зачіпайте кабель живлення за металевий об'єкт, не ставте важкі предмети на нього, не стискайте кабель між іншими предметами і не запирайте його в простір між пристроєм і стіною.
 - Це може призвести до пожежі або ураження електричним струмом.Не тягніть за кабель, виймаючи штепсель із розетки.
 - Виймаючи штепсель із розетки, тримайте за сам штепсель.
 - В іншому випадку це може призвести до ураження електричним струмом або пожежі.
- ☑ Якщо пристрій або кабель пошкоджені, одразу зверніться до найближчого центру обслуговування.



СИМВОЛИ, НА ЯКІ СЛІД ЗВЕРНУТИ УВАГУ ПІД ЧАС ПІД'ЄДНАННЯ ДО ЕЛЕКТРОМЕРЕЖІ

- ☑ Від'єднайте пристрій від електромережі, якщо ви не використовуєте його тривалий час, а також під час грози.
 - В іншому випадку це може призвести до ураження електричним струмом або пожежі.Від'єднайте пристрій від електромережі, якщо ви не використовуєте його тривалий час, а також під час грози.
 - В іншому випадку це може призвести до ураження електричним струмом або пожежі.



ОБОВ'ЯЗКОВІ ЗНАКИ ПОПЕРЕДЖЕННЯ ПІД ЧАС ВИКОРИСТАННЯ ПРИСТРОЮ

- ★ У випадку витікання газу (пропану, зрідженого нафтового газу тощо) негайно провітрить приміщення, не торкаючись до штепселя. Також не торкайтеся кабелю живлення та пристрою.

- Не використовуйте вентилятор.
- Іскра може спричинити вибух або пожежу.

Під час використання пристрій нагрівається. Уникайте контакту з нагрівальними елементами всередині пристрою.

ЗАВЖДИ використовуйте спеціальні рукавиці, коли виймаєте посуд із пристрою, щоб уникнути випадкових опіків.

ПОПЕРЕДЖЕННЯ. Щоб запобігти опікам, вміст пляшок із молоком і баночок із дитячим харчуванням необхідно перемішувати та збовтувати, а також перевіряти його температуру перед годуванням дитини.

Якщо кабель живлення пошкоджено, задля уникнення небезпеки його має замінити виробник, працівник служби обслуговування чи кваліфікований спеціаліст.

За малими дітьми слід наглядати, щоб вони не бавились із пристроєм.

ПОПЕРЕДЖЕННЯ. Діти можуть користуватися пристроєм без нагляду дорослих лише за умови отримання відповідних інструкцій, щоб дитина вміла безпечно користуватися пристроєм і усвідомлювала небезпеку від неправильного користування.

Пристрій не призначений для використання особами (включаючи дітей) з обмеженими фізичними, сенсорними чи розумовими можливостями або особами, які не мають достатнього досвіду чи знань, якщо вони перебувають без нагляду відповідальної за їхню безпеку особи або не навчені безпечно користуватися пристроєм.

ПОПЕРЕДЖЕННЯ. Доступні частини пристрою можуть сильно нагріватися. Для запобігання опіків малих дітей не можна допускати до пристрою.

ПОПЕРЕДЖЕННЯ. Якщо на поверхні з'явилися тріщини, вимкніть пристрій, щоб уникнути можливості ураження електричним струмом. Не використовуйте пристрій, доки не буде замінено скляну поверхню.

Не кладіть металеві предмети, такі як ножі, виделки, ложки і кришки, на варильну поверхню, оскільки вони можуть нагрітись.

ПОПЕРЕДЖЕННЯ. Перед заміною лампи пристрій потрібно вимкнути, щоб уникнути можливості ураження електричним струмом.

 Не торкайтеся штепселя вологими руками.

- Це може призвести до ураження електричним струмом.

Не вимикайте пристрій, виймаючи штепсель із розетки під час роботи пристрою.

- Якщо після цього увімкнути штепсель у розетку, може утворитись іскра, яка в свою чергу може призвести до ураження електричним струмом чи пожежі.

Упаковку пристрою зберігайте в недоступному для дітей місці, адже вона може становити для них небезпеку.

- Дитина може задушитись, одягнувши пакет на голову.
- В іншому випадку це може призвести до ураження електричним струмом, опіків чи травм.

Ніколи не використовуйте цей пристрій з іншою метою, ніж приготування їжі.

- Це може призвести до виникнення пожежі.

Не нагрівайте пластикові чи паперові контейнери, також не використовуйте їх із пристроєм.

- Це може призвести до виникнення пожежі.

Не перегрівайте їжу.

- Це може призвести до пожежі.

Не нагрівайте їжу, загорнену в папір із журналів чи газет.

- Це може призвести до пожежі.

Не використовуйте та не ставте легкозаймисті розпилювачі чи інші об'єкти біля пристрою.

- Це може призвести до пожежі або вибуху.

«Підігріваючи напої – каву, чай, лікер або воду, чи такі страви як соус, суп або рагу, використовуйте низький рівень потужності та обов'язково періодично перемішуйте вміст.

- На високому рівні потужності **рідина може несподівано закипіти** і бризки можуть спричинити серйозні опіки.

Не пхайте пальці, чужорідні предмети чи металеві об'єкти, наприклад голки, шпильки, у вхідні та вихідні отвори. Якщо в такі отвори попали чужорідні предмети, від'єднайте кабель від мережі та зверніться до продавця або найближчого центру обслуговування.

- В іншому випадку це може призвести до ураження електричним струмом або травм.

НІКОЛИ не наповнюйте посудину до країв, і вибирайте посудину, яка є зверху ширшою, аніж знизу, щоб під час кипіння запобігти розливанню рідини назовні. Крім того, пляшки з вузьким горлом можуть вибухнути внаслідок перегрівання.

НЕ нагрівайте дитячу пляшечку зі смоктунцем, оскільки пляшечка може вибухнути від перегрівання.

Не допускайте потрапляння води на кабель живлення або штепсель, а також контакту кабелю живлення з гарячими поверхнями.

Ніколи не використовуйте пристрій, якщо пошкоджено кабель живлення або штепсель.

ПОПЕРЕДЖЕННЯ. Рідини та інші продукти не можна розігрівати в щільно закритих емностях, оскільки вони можуть вибухнути.

 Не намагайтеся самотужки відремонтувати, розібрати чи вдосконалити пристрій.

- Не використовуйте інший запобіжник (наприклад, мідний, металевий дріт тощо), аніж рекомендований.
- Якщо пристрій необхідно ремонтувати чи перевстановити, зверніться для цього до найближчого центру обслуговування.

-  - В іншому випадку це може призвести до ураження електричним струмом, пожежі, пошкодження пристрою або травмування користувача. Якщо будь-яка чужорідна субстанція, наприклад вода, потрапить у пристрій, від'єднайте його від електромережі та зверніться до найближчого центру обслуговування.
- В іншому випадку це може призвести до ураження електричним струмом або пожежі.

-  Якщо у пристрій потрапила вода, зверніться до найближчого центру обслуговування.
 - В іншому випадку це може призвести до ураження електричним струмом або пожежі.
- Якщо з пристрою чути незрозумілий шум, запах горілого чи видно дим, негайно від'єднайте його від мережі та зверніться до найближчого центру обслуговування.
- В іншому випадку це може призвести до ураження електричним струмом або пожежі.



СИМВОЛИ, НА ЯКІ СЛІД ЗВЕРНУТИ УВАГУ ПІД ЧАС ВИКОРИСТАННЯ ПЕЧІ

-  Будьте обережні, адже після нагрівання напої чи їжа можуть бути дуже гарячі.
 - Особливо, годуючи дитину, перевіряйте, чи їжа достатньо охолола.
- Будьте обережні під час нагрівання рідин, наприклад води чи інших напоїв.
- Краще не користуйтеся слизькими посудинами із вузьким горлом.
 - В іншому випадку вміст може несподівано перелитись та спричинити опіки.
- Під час або безпосередньо після готування не доторкайтесь до їжі та будь-якої частини пристрою.
- Користуйтеся кухонними рукавицями, адже посуд може бути дуже гарячий і ви можете попектись.
- Якщо на поверхні з'явилися тріщини, вимкніть пристрій.
- Інакше це може спричинити ураження електричним струмом.
- Для приготування чи розігрівання малої кількості продуктів необхідно менше часу.
- Якщо для їх приготування встановити звичний час, їх можна перегріти або вони підгорять.
- За малими дітьми слід наглядати, щоб вони не бавились із пристроєм.
- Перш ніж відкрити кришку, слід усунути з неї проліті рідини; перш ніж закрити кришку, дайте пристрою охолонути (стосується лише моделей із кришкою).



-  Не ставайте зверху на пристрій і не ставте на нього жодних предметів (білизну, покриття для пристрою, запалені свічки, запалені цигарки, посуд, хімічні речовини, металеві предмети тощо).
 - Це може призвести до ураження електричним струмом, до пожежі, вибуху, пошкодженя пристрою або травм.
- Не виконуйте жодних операцій із пристроєм, якщо у вас вологі руки.
- Це може призвести до ураження електричним струмом.
- Не розпилюйте матеріал, що випаровується, наприклад інсектицид, на поверхню пристрою.
- Це може бути шкідливим для людей, крім того це може призвести до ураження електричним струмом, пожежі чи пошкодження пристрою.
- Не ставте пристрій на крихкі предмети, наприклад умивальник чи скляний предмет.
- Умивальник чи скляний предмет може через це розбитись.

-  Обережно розгортайте їжу, яку ви щойно вийняли з печі.
- Якщо їжа гаряча, під час розгортання може несподівано вирватись пара і обпекти вас. Від'єднуючи пристрій від мережі, обережно витягайте штепсель із розетки; в жодному разі не тягніть за кабель живлення.
 - Пошкоджений кабель може спричинити коротке замикання, пожежу та/або ураження електричним струмом.
- Пристрої не призначено для керування за допомогою зовнішнього таймера або окремої системи дистанційного керування.
- Не дивіться безпосередньо на елементи пристрою, коли його увімкнено (стосується лише моделей із галогенною лампочкою).
- Після використання вимкніть поверхню за допомогою відповідного засобу керування і не покладайтеся на детектор посуду (стосується лише моделей із детектором посуду).

ПЕРЕДУМАННЯ **ОБОВ'ЯЗКОВІ ЗНАКИ ПОПЕРЕДЖЕННЯ ДЛЯ ЧИЩЕННЯ ПРИСТРОЮ**

-  Не чистьте пристрій, розпилюючи воду безпосередньо на його поверхню. Не використовуйте для цього також бензол, розчинник чи спиртовий засіб.
- Це може призвести до вицвітання, деформування, пошкодження поверхні, пожежі або ураження електричним струмом.
- Перш ніж починати чищення або технічне обслуговування, слід завжди відключати штепсельну вилку з розетки.
- В іншому випадку це може призвести до ураження електричним струмом або пожежі.
- Задля безпеки не застосовуйте для чищення засоби, які використовують воду під високим тиском чи пару.

УВАГА **СИМВОЛИ, НА ЯКІ СЛІД ЗВЕРНУТИ УВАГУ ПІД ЧАС ЧИЩЕННЯ ПРИСТРОЮ**

-  Пристрій необхідно регулярно чистити і видаляти з нього залишки продуктів.
- Якщо не підтримувати пристрій у чистоті, можливе пошкодження покриття пристрою, що призведе до скорочення терміну його служби та може стати причиною виникнення небезпечних ситуацій.
-  Будьте уважні, щоб не травмуватись під час чищення пристрою (всередині та зовні).
- Ви можете поранитись об гострі кути пристрою.
- Не чистьте пристрій паром.
- Адже це може призвести до корозії.

правила утилізації



УТИЛІЗАЦІЯ ПАКУВАЛЬНОГО МАТЕРІАЛУ

Усі матеріали, які використовуються для пакування пристрою, повністю придатні для повторної переробки. Картон і пінопласт позначені відповідним чином. Утилізуйте пакувальний матеріал і старі пристрої так, щоб не шкодити навколишньому середовищу.



НАЛЕЖНА УТИЛІЗАЦІЯ СТАРОГО ПРИСТРОЮ

ПОПЕРЕДЖЕННЯ. Перед тим як утилізувати старий пристрій, виведіть його з ладу, щоб він не був джерелом небезпеки.

Для від'єднання пристрою від мережі та від'єднання кабелю живлення скористайтесь допомогою кваліфікованого технічного працівника.

Пристрій не можна утилізувати з побутовим сміттям.

Інформацію про дати і місця проведення утилізації можна отримати на сайті місцевих органів влади або організації, яка займається утилізацією сміття.



ПРАВИЛЬНА УТИЛІЗАЦІЯ ВИРОБУ (ВІДХОДИ ЕЛЕКТРИЧНОГО ТА ЕЛЕКТРОННОГО ОБЛАДНАННЯ)

(Стосується країн, в яких запроваджено системи розподіленої утилізації)

Ця позначка на виробі, аксесуарах або в документації до них вказує, що виріб, а також відповідні електронні аксесуари (наприклад, зарядний пристрій, гарнітура, USB-кабель) не можна викидати разом із побутовим сміттям після завершення терміну експлуатації. Щоб запобігти можливій шкоді довкіллю або здоров'ю людини через неконтрольовану утилізацію, утилізуйте це обладнання окремо від інших видів відходів, віддаючи його на переробку та уможливаючи таким чином повторне використання матеріальних ресурсів.

Фізичні особи можуть звернутися до продавця, у якого було придбано виріб, або до місцевого урядового закладу, щоб отримати відомості про місця та способи нешкідливої для довкілля вторинної переробки виробу.

Корпоративним користувачам слід звернутися до свого постачальника та перевірити правила й умови договору про придбання. Цей виріб потрібно утилізувати окремо від інших промислових відходів.

ВСТАНОВЛЕННЯ ВАРИЛЬНОЇ ПОВЕРХНІ

 **ПОПЕРЕДЖЕННЯ** Слідкуйте, щоб пристрій було встановлено і заземлено лише кваліфікованим спеціалістом. Дотримуйтеся цієї інструкції. Гарантія не поширюватиметься на шкоду, що виникла внаслідок неналежного встановлення пристрою.
Технічні характеристики наведені в кінці цього посібника.

ІНСТРУКЦІЇ З ТЕХНІКИ БЕЗПЕКИ ПІД ЧАС ВСТАНОВЛЕННЯ

- У тому, що стосується захисту від пожежі, цей пристрій відповідає стандарту EN 60335-2-6. Цей тип пристрою може бути встановлено так, що з однієї сторони може знаходитись висока шафа або стіна.
- Шухляди не слід встановлювати під варильною поверхнею.
- Місце встановлення має бути захищено від ударів.
- Кухонний блок, у який встановлюється пристрій, має відповідати вимогам стандарту DIN 68930 на предмет стійкості.
- Для захисту від вологості всі обрізані поверхні слід герметизувати відповідним герметиком.
- На робочих поверхнях із керамічної плитки, усі місця, які торкаються варильної поверхні, слід заповнити відповідним розчином.
- На робочих поверхнях із натурального, штучного каменю або керамічної плитки для кріплення слід використовувати відповідну синтетичну смолу чи комбінований клей.
- Упевніться, що ущільнювач на робочій поверхні розподілено належним чином без щілин. Не використовуйте додатковий силіконовий ущільнювач; адже це може спричинити додаткові труднощі під час демонтажу пристрою з метою обслуговування.
- Під час видалення поверхню слід виштовхувати знизу.

ПІДКЛЮЧЕННЯ ДО РОЗЕТКИ

Перед під'єднанням перевірте, чи номінальна напруга пристрою, тобто напруга, зазначена на табличці з технічними даними, відповідає напрузі в мережі. Табличка з технічними даними розташована внизу варильної поверхні.

Напруга нагрівального елемента становить 230 В змінного струму. Цей пристрій обладнано кабелем із провідником заземлення та заземленою штепсельною вилкою. Штепсель потрібно вставляти у належним чином підключену і заземлену настінну розетку.

 **ПОПЕРЕЖЕННЯ** Після того, як варильну поверхню буде під'єднано до мережі, перевірте, чи всі зони нагрівання готові до використання, по черзі увімкнувши кожну з них на максимальну потужність на короткий час.

 Під час першого увімкнення варильної поверхні дисплей засвічується і вмикається замок від дітей.

ВСТАНОВЛЕННЯ У РОБОЧУ ПОВЕРХНЮ

 Перш ніж встановити пристрій, занотуйте серійний номер на табличці з технічними даними. Цей номер буде потрібен у випадку звернення за обслуговуванням. Він буде недоступним після встановлення пристрою, оскільки табличка з технічними даними розташована в нижній частині пристрою. Зверніть особливу увагу на вимоги щодо мінімального вільного місця і відстаней.

Перед тим як монтувати плиту на кронштейнах, закріпіть кронштейни з обох боків за допомогою гвинтів, які додаються.

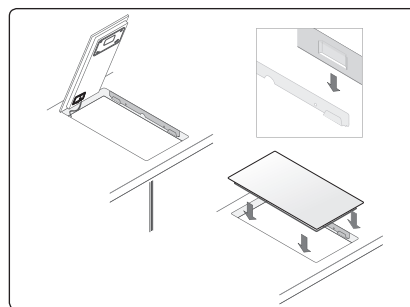
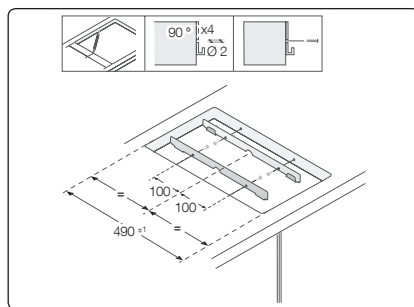
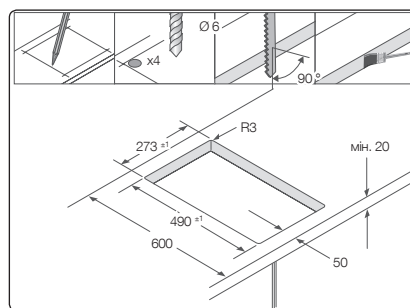
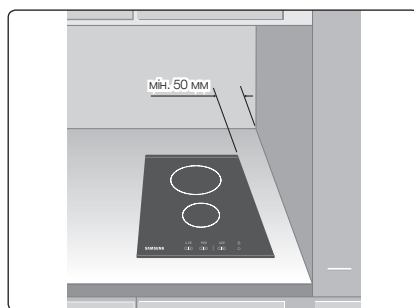

Частина та функції

ЗОНИ НАГРІВАННЯ

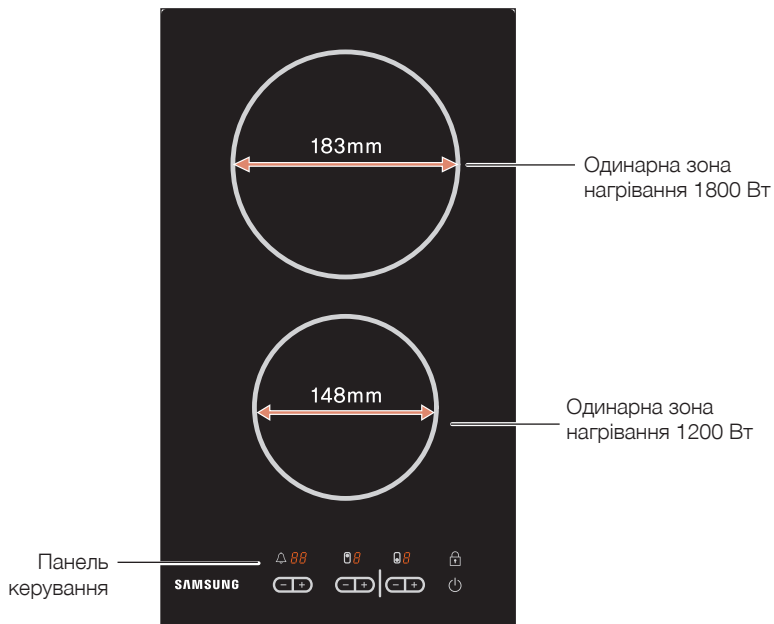

ПАНЕЛЬ КЕРУВАННЯ

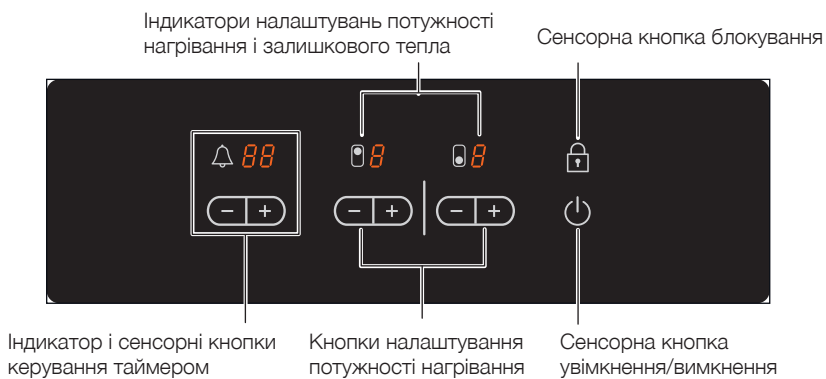

СКЛАДОВІ ЧАСТИНИ

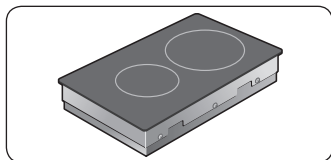

Склокерамічна варильна поверхня

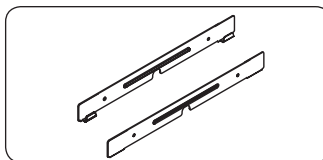

Кронштейни для встановлення

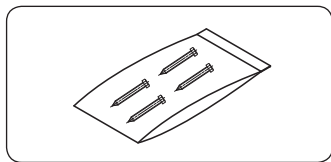

Гвинти

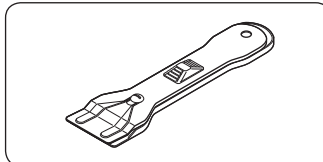

Шкребок



ОСНОВНІ ВЛАСТИВОСТІ ПРИСТРОЮ

- **Склокерамічна поверхня для приготування їжі.** Пристрій обладнано склокерамічною поверхнею для приготування їжі і чотирма швидкодіючими зонами нагрівання. Потужні випромінювальні нагрівальні елементи поверхні суттєво скорочують час, потрібний для розігрівання зон.
- **Сенсорні кнопки керування.** Пристроєм можна керувати за допомогою сенсорних кнопок.
- **Легке чищення.** Перевага склокерамічної поверхні і сенсорних кнопок керування полягає в легкості їх чищення. Гладку пласку поверхню легко чистити.
- **Сенсорна кнопка увімкнення / вимкнення.** Сенсорна кнопка увімкнення / вимкнення надає можливість окремо відключати пристрій від мережі живлення. Якщо натиснути цю сенсорну кнопку, живлення буде повністю увімкнено або вимкнено.
- **Індикатори управління і функцій.** Цифровий дисплей та індикатори забезпечують інформацію про налаштування та увімкнені функції, а також про наявність залишкового тепла в різних зонах нагрівання.
- **Захисне вимкнення.** Функція захисного вимкнення забезпечує автоматичне вимкнення зон нагрівання після того, як мине певний час, якщо налаштування не було змінено.
- **Індикатор залишкового тепла.** Якщо зона нагрівання є настільки гарячою, що існує ризик отримання опіків, на дисплеї з'явиться позначка залишкового тепла.
- **Цифрові індикатори.** Чотири поля дисплея відповідають чотирьом зонам нагрівання. Вони відображають таку інформацію:
 - пристрій увімкнено,
 - вибраний рівень нагрівання від до ,
 - залишкове тепло,
 - увімкнено замок від дітей, і
 - повідомлення про помилку, сенсорну кнопку натиснули і утримували понад 10 секунд,
 - повідомлення про помилку у випадку перегрівання варильної поверхні внаслідок неналежної роботи.

ЗАХИСНЕ ВИМКНЕННЯ

Якщо одну із зон нагрівання не вимкнено або не налаштовано рівень нагрівання протягом тривалого проміжку часу, така зона нагрівання автоматично вимкнеться. За наявності залишкового тепла на цифровому індикаторі, що відповідає певній зоні нагрівання, буде відображатись індикація **H** (що означає «гарячий»). Зони нагрівання вимикаються автоматично після завершення певного проміжку часу.

Рівень нагрівання	Вимкнення
1-2	Через 6 годин
3-4	Через 5 годин
5-6	Через 3 години
7-9	Через 1 годину

-  У випадку перегрівання варильної поверхні внаслідок неналежної роботи, відобразиться індикація **H** **H**. Після цього поверхня вимкнеться.
-  Якщо одна чи кілька зон нагрівання вимикаються до того, як мине зазначений час, дивіться розділ «Усунення несправностей».

Інші причини автоматичного вимкнення зони нагрівання

Усі зони нагрівання негайно вимкнуться у випадку потрапляння гарячої рідини на панель керування. Автоматичне вимкнення також спрацює, якщо покласти вологу ганчірку на панель керування. В обох цих випадках пристрій потрібно увімкнути знову за допомогою головної сенсорної кнопки увімкнення/вимкнення , попередньо усунувши рідину або ганчірку.

ІНДИКАТОР ЗАЛИШКОВОГО ТЕПЛА

За наявності залишкового тепла після вимкнення окремої зони нагрівання або всієї варильної поверхні на цифровому дисплеї буде відображатись індикація **H** (що означає «гарячий») для відповідної зони нагрівання. Навіть після вимкнення зони нагрівання індикатор залишкового тепла вимкнеться тільки після охолодження зони нагрівання.

Залишкове тепло можна використовувати для відтаювання продуктів або підтримання їжі теплою.

-  **ПОПЕРЕДЖЕННЯ** Допоки світиться індикатор залишкового тепла, існує ризик отримання опіків. Якщо буде вимкнено живлення, символ **H** зникне, а інформація про залишкове тепло стане недоступною. Проте залишається можливість отримати опік. Щоб уникнути цього, завжди будьте уважні, перебуваючи поблизу варильної поверхні.

перед початком роботи

ПОПЕРЕДНЄ ЧИЩЕННЯ

Витріть склокерамічну поверхню вологою ганчіркою із засобом для чищення склокерамічних поверхонь.



Не використовуйте їдкі або абразивні засоби для чищення. Можна пошкодити поверхню.

використання варильної поверхні

ВИКОРИСТАННЯ ПІДХОЖОГО ПОСУДУ

Кращий посуд забезпечує кращий результат.

- Розпізнати якісний посуд можна за його дном. Дно має бути максимально товстим і пласким.
- Під час придбання нового посуду звертайте особливу увагу на діаметр дна. Виробники часто зазначають лише діаметр верхнього обідка.
- Посуд з алюмінієвим або мідним дном може призвести до появи плям від металу на склокерамічній поверхні. Такі плями усунути важко або взагалі неможливо.
- Не використовуйте чавунний посуд або посуд, що має пошкоджене дно, нерівні краї або рубчики. Такий посуд може призвести до подряпин на варильній поверхні.
- Під час охолодження дно посудини зазвичай вигинається всередину (стає увігнутим). Воно не має вигинатись назовні (ставати вигнутим).
- Якщо ви використовуєте спеціальний тип посуду, наприклад скороварку, посуд для приготування їжі на малому вогні або сковорідку Wok, дотримуйтесь інструкцій виробника.

Поради щодо заощадження електроенергії

 Дотримуючись поданих далі порад, можна заощадити електроенергію.

- Завжди ставте посуд на варильну поверхню перед увімкненням зони нагрівання.
- Забруднені зони нагрівання і дно посуду збільшують споживання електроенергії.
- За можливості надійно закривайте посуд кришкою.
- Вимикайте зону нагрівання до закінчення часу приготування їжі, щоб використати залишкове тепло для утримання їжі теплою або для відтаювання продуктів.
- Дно сковорідки повинно відповідати розміру зони нагрівання.
- Використання сковорідки скорочує час приготування їжі практично наполовину.

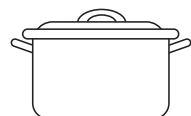

Правильно!

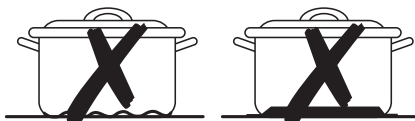

Неправильно!

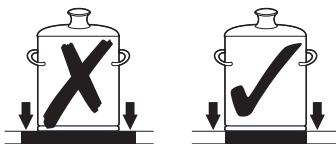
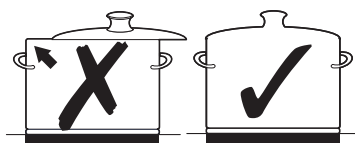







ВИКОРИСТАННЯ СЕНСОРНИХ КНОПОК КЕРУВАННЯ

Для роботи з сенсорними кнопками керування натискайте потрібну кнопку кінчиком вказівного пальця, доки не засвітиться або не вимкнеться відповідний індикатор або не буде увімкнено потрібну функцію.







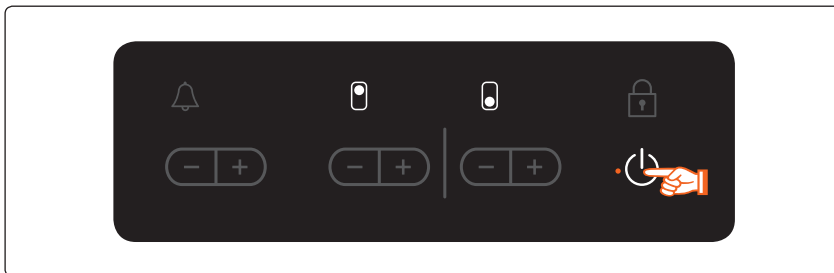



Упевніться, що натискаєте тільки одну сенсорну кнопку під час роботи пристрою. Можна випадково натиснути сенсорну кнопку поруч.

УВІМКНЕННЯ ПРИСТРОЮ

1. Натисніть і утримуйте **сенсорну кнопку блокування**  впродовж 3 секунд.
 2. Увімкнути пристрій можна за допомогою **сенсорної кнопки увімкнення/вимкнення** .
Натисніть і утримуйте **сенсорну кнопку увімкнення/вимкнення** .
На цифровому дисплеї відобразиться індикація .
-  Після увімкнення пристрою за допомогою **сенсорної кнопки увімкнення/вимкнення**  протягом приблизно 10 секунд потрібно вибрати рівень потужності нагрівання. В іншому випадку пристрій автоматично вимкнеться задля безпеки.



КНОПКА РЕГУЛЮВАННЯ ТЕМПЕРАТУРИ

1. Для встановлення і регулювання рівня потужності (від  до ) для приготування їжі натискайте кнопки відповідної зони нагрівання , .
 2. Коли вперше буде натиснуто кнопку , буде встановлено рівень нагрівання .
Коли вперше буде натиснуто кнопку , буде встановлено рівень нагрівання .
- Для підвищення рівня нагрівання використовуйте кнопку , а для зменшення - кнопку .

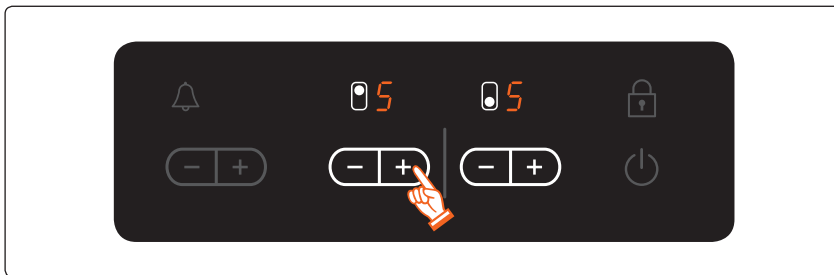

ВИМКНЕННЯ ПРИСТРОЮ

Для повного вимкнення пристрою використовуйте **сенсорну кнопку увімкнення/вимкнення** ①.

Натисніть **сенсорну кнопку увімкнення/вимкнення** ①.

- Після вимкнення окремої зони нагрівання або всієї варильної поверхні наявність залишкового тепла буде зазначено на цифровому дисплеї відповідної зони нагрівання у вигляді позначки **H** (що означає «гарячий»).



- Якщо для налаштування рівня нагрівання встановлено значення **H** і вам потрібно вимкнути зону нагрівання **H**, сенсорну кнопку слід натиснути ще один раз, і налаштування рівня нагрівання буде скинуто.

Для швидшого налаштування натисніть і утримуйте палець на сенсорній кнопці **+** чи **-**, доки не буде отримано потрібне значення.

Якщо натиснути і утримувати понад 10 секунд кілька сенсорних кнопок, на дисплеї відобразиться налаштування рівня нагрівання **H H**. Щоб скинути налаштування, натисніть **сенсорну кнопку увімкнення/вимкнення** ①.

ВИМКНЕННЯ ЗОНИ НАГРІВАННЯ

Щоб вимкнути зону нагрівання, встановіть значення **-** за допомогою кнопок налаштування потужності нагрівання і сенсорних кнопок **-** або **+**.

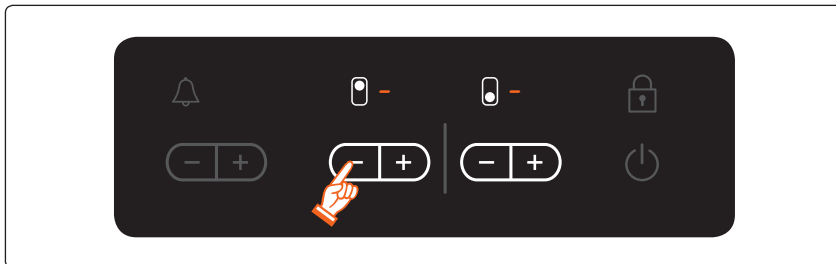

ВИКОРИСТАННЯ ЗАМКА ВІД ДІТЕЙ

Для запобігання випадковому увімкненню зони нагрівання і увімкненню варильної поверхні можна використати замок від дітей. Сенсорну кнопку блокування можна використовувати лише коли увімкнено живлення.

Увімкнення замка від дітей

1. Натисніть і утримуйте сенсорну кнопку керування  протягом 3 секунд. На підтвердження пролунає звуковий сигнал.



2. Натисніть будь-яку сенсорну кнопку налаштування потужності нагрівання. На дисплеї з'явиться значок , інформуючи про те, що замок від дітей увімкнено.



Вимкнення замка від дітей

1. Натисніть і утримуйте сенсорну кнопку керування протягом 3 секунд. На підтвердження пролунає звуковий сигнал.



-  Після вимкнення пристрою задля безпеки за кілька хвилин автоматично активується замок від дітей.

БЛОКУВАННЯ ТА РОЗБЛОКУВАННЯ ПАНЕЛІ КЕРУВАННЯ

У будь-який момент під час приготування їжі можна заблокувати панель керування, за винятком **сенсорної кнопки увімкнення/вимкнення** ⏻, щоб запобігти випадковій зміні налаштувань, наприклад під час чищення панелі ганчіркою.

1. Натисніть і утримуйте сенсорну кнопку блокування впродовж 3 секунд. Увімкнеться індикатор сенсорної кнопки блокування. Після цього сенсорні кнопки керування буде заблоковано.
2. Щоб розблокувати сенсорну кнопку керування, знову натисніть та утримуйте сенсорну кнопку блокування протягом 3 секунд. Індикатор сенсорної кнопки блокування вимкнеться.



ТАЙМЕР

Є дві можливості використання таймера.

ВИКОРИСТАННЯ ТАЙМЕРА ДЛЯ ЗАХИСНОГО ВИМКНЕННЯ

Якщо для зони нагрівання встановлено певний час, така зона нагрівання вимкнеться автоматично, коли мине встановлений час. Цю функцію можна використовувати одночасно для кількох зон нагрівання.



ВИКОРИСТАННЯ ТАЙМЕРА ДЛЯ ЗВОТНОГО ВІДЛІКУ ЧАСУ

Таймер зворотного відліку часу неможливо використати, якщо зона нагрівання увімкнена.





НАЛАШТУВАННЯ ЗАХИСНОГО ВИМКНЕННЯ

Перед тим як застосувати функцію захисного вимкнення для зон(-и) нагрівання, їх (їх) слід увімкнути.

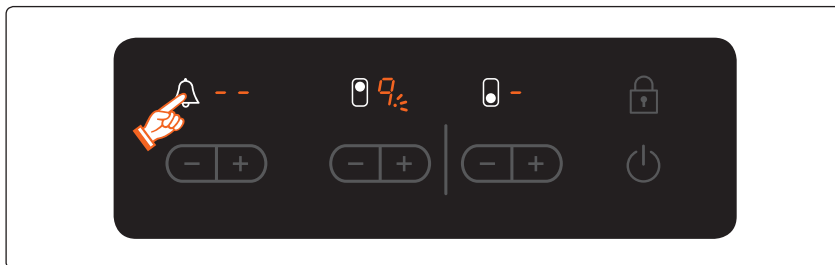
1. За допомогою сенсорної кнопки керування таймером  виберіть зону нагрівання, для якої потрібно встановити час захисного вимкнення. Якщо торкнутись сенсорної кнопки таймера  після того, як буде вибрано першу активну зону нагрівання, відповідний індикатор почне повільно миготіти. На дисплеї відобразиться індикація .





Наступну активну зону нагрівання можна вибрати, якщо ще раз натиснути сенсорну кнопку таймера .

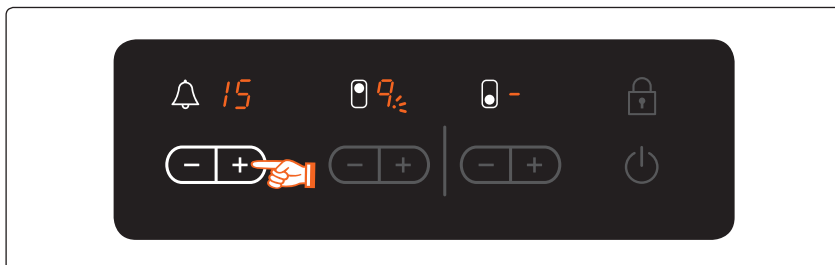

2. Для встановлення потрібного значення часу використовуйте кнопки налаштування таймера  або , наприклад 15 хвилин, після збігу яких зона нагрівання автоматично вимкнеться. Тепер функцію захисного вимкнення увімкнено.





Для відображення залишку часу для будь-якої із зон нагрівання натисніть сенсорну кнопку таймера .

Відповідний індикатор почне повільно миготіти.

Налаштування можна скинути за допомогою кнопок налаштування таймера  або . Після того, як міне встановлений період часу, зона нагрівання автоматично вимкнеться, і на підтвердження цього пролунає звуковий сигнал та на дисплеї таймера з'явиться відповідна індикація.







 Щоб швидше встановити налаштування, скористайтеся для вибору потрібного значення сенсорними кнопками налаштування таймера  або .

Якщо спершу натиснути сенсорну кнопку налаштування таймера , налаштування часу буде розпочинатись із 99 хвилин; якщо спершу натиснути сенсорну кнопку налаштування таймера , налаштування часу буде розпочинатись із 1 хвилини.



ТАЙМЕР ЗВОРОТНОГО ВІДЛІКУ ЧАСУ



Для того, щоб використовувати таймер зворотного відліку часу, потрібно увімкнути пристрій, але вимкнути всі зони нагрівання.

1. Натисніть сенсорну кнопку налаштування таймера .
На дисплеї таймера відобразиться індикація .
2. Встановіть потрібний період часу за допомогою кнопок налаштування таймера  або .
Тепер функцію таймера зворотного відліку часу увімкнено і на дисплеї таймера відобразиться час, що залишився.
Для налаштування часу, що залишився, натисніть сенсорну кнопку таймера і змініть налаштування за допомогою кнопок налаштування таймера  або  .

РЕКОМЕНДОВАНІ НАЛАШТУВАННЯ ДЛЯ ПРИГОТУВАННЯ ПЕВНИХ ПРОДУКТІВ

Значення, наведені у таблиці нижче, подано для довідки. Налаштування потужності нагрівання для приготування різноманітних страв залежать від кількох показників, включно з якістю посуду, який використовується, типом і кількістю продуктів.

Рівень нагрівання	Спосіб приготування їжі	Приклади використання
9	Розігрівання Обсмажування на олії чи маслі Смаження	Розігрівання великої кількості рідини, приготування макаронних виробів, смаження м'яса (обсмажування гуляшу, м'яса для тушіння)
8	Інтенсивне смаження	Стейк, філе, картопляні млинці, сосиски, пироги / млинці
7		
6	Смаження	Шніцель / відбивні, печінка, риба, котлети, смажені яйця
5	Кип'ятіння	Кип'ятіння до 1,5 л рідини, приготування картоплі, овочів
4		
3	Приготування на парі Тушіння Кип'ятіння	Приготування на парі і тушіння малої кількості овочів, приготування рису і молочних страв
2		
1	Топлення	Топлення масла, розчинення желатину, топлення шоколаду

-  Налаштування потужності нагрівання, вказані у таблиці вище, надано лише для довідки.
-  Налаштування потужності нагрівання слід регулювати відповідно до певного посуду і продуктів.

ЧИЩЕННЯ І ДОГЛЯД



ПОПЕРЕДЖЕННЯ

Уникайте контакту засобів для чищення з нагрітою склокерамічною поверхнею. Усі засоби для чищення після чищення слід усунути за допомогою чистої води, оскільки вони можуть роз'їдати поверхню, коли вона нагріється. Не використовуйте сильнодіючі засоби для чищення, наприклад розпилювачі для гриля і духовок, подушечки для полірування чи абразивні засоби для чищення.



Чистьте склокерамічну поверхню після кожного використання, поки вона ще тепла. Це дозволить запобігти пригорянню пролитих рідин на поверхні. Усуньте накип, плями від води, жир і плями від металу за допомогою доступних у продажі засобів для чищення склокераміки і нержавіючої сталі.

Легке забруднення

1. Витирайте склокерамічну поверхню вологою ганчіркою.
2. Витирайте поверхню насухо чистою ганчіркою. На поверхні не мають залишатися залишки миючого засобу.
3. Ретельно витирайте всю склокерамічну поверхню один раз на тиждень за допомогою доступного у продажу засобу для чищення склокераміки чи нержавіючої сталі.
4. Витирайте склокерамічну поверхню за допомогою відповідної кількості чистої води і витирайте насухо чистою ганчіркою без ворсу.

Складне забруднення

1. Щоб усунути їжу, яка розбризкалась під час кип'ятіння, чи інші складні забруднення, використовуйте шкребок для скла.
2. Розташуйте шкребок для скла під кутом до склокерамічної поверхні.
3. Усуньте забруднення лезом шкребка.



Шкребки для скла і засоби для чищення склокераміки доступні у спеціалізованих магазинах.

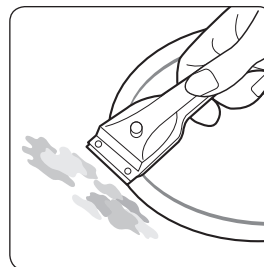

Проблемний бруд

1. Усувайте пригорілий цукор, плавлений пластик, алюмінієву фольгу чи інші матеріали за допомогою шкребка для скла негайно, поки поверхня ще тепла.

 **ПОПЕРЕДЖЕННЯ** Якщо шкребок для скла використовувати на гарячій поверхні, існує ризик отримання опіків.

2. Почистьте варильну поверхню як звичайно, коли вона охолоне.

 Якщо зона нагрівання, де щось розплавилось, охолочла, розігрійте її, щоб почистити.

Подряпини чи темні дефекти на склокерамічній поверхні, спричинені, наприклад сковорідкою з гострими краями, неможливо усунути. Проте, вони не впливають на роботу виробу.

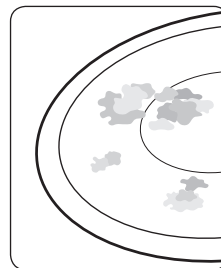

ДЛЯ УНИКНЕННЯ ПОШКОДЖЕННЯ ПРИСТРОЮ

- Не використовуйте варильну поверхню як робочу поверхню чи для зберігання предметів.
- Не вмикайте зону нагрівання якщо на ній немає посуду чи посуд порожній.
- Склокераміка дуже міцна і здатна витримати високу температуру, проте її можна розбити. Поверхню можна пошкодити, якщо кинути на неї гострий чи важкий предмет.
- Не використовуйте чавунний посуд або посуд, що має пошкоджене дно, нерівні краї або рубчики. Такий посуд може призвести до появи подряпин на поверхні.
- Не ставте посуд на рамку варильної поверхні. На покритті можуть з'явитися подряпини чи пошкодження.
- Не проливайте кислоти, наприклад оцет, лимонний сік і засоби для усунення накипу, на рамку варильної поверхні, оскільки такі рідини можуть призвести до появи темних плям.
- Якщо цукор чи страва, яка містить цукор, потрапить на гарячу зону нагрівання і розплавиться, їх слід негайно витерти за допомогою шкребка для скла, поки поверхня ще гаряча. Якщо поверхня вистигне, її може бути пошкоджено у разі чищення.
- Тримайте усі предмети і матеріали, які можуть плавитись, наприклад пластик, алюмінієву фольгу і фольгу для запікання, подалі від склокерамічної поверхні. Якщо такий матеріал розплавиться на варильній поверхні, його слід негайно усунути за допомогою шкребка.

Гарантія і обслуговування

ВІДПОВІДІ НА ПОШИРЕНІ ПИТАННЯ ТА УСУНЕННЯ НЕСПРАВНОСТЕЙ

Несправність може статися від незначної помилки, яку можна виправити самостійно з допомогою поданих далі вказівок. Не виконуйте подальшого ремонту, якщо в якомусь випадку подані вказівки не допоможуть вирішити проблему.



Ремонт пристрою має виконувати лише кваліфікований спеціаліст з обслуговування. Неналежно виконаний ремонт може призвести до значного ризику для користувача. Якщо пристрій потрібно полагодити, зверніться до місцевого центру обслуговування споживачів.

Що робити, якщо зони нагрівання не працюють?

Перевірте таке

- Запобіжник у домашній електропроводці (блок плавких запобіжників) не пошкоджено. Якщо запобіжники спрацьовують кілька разів, зверніться до авторизованого електрика.
- Пристрій належним чином увімкнено.
- Індикатори на панелі керування світяться.
- Зона нагрівання увімкнена.
- Для зон нагрівання встановлено потрібний рівень нагрівання.

Що робити, якщо зони нагрівання не вмикаються?

Можливі причини

- Минуло понад 10 секунд від натиснення сенсорної кнопки увімкнення/вимкнення до увімкнення потрібної зони нагрівання (див. розділ «Увімкнення пристрою»).
- Панель керування частково накрита вологою ганчіркою або на неї пролито рідину.

Щоб робити, якщо раптом вмикаються всі індикатори, крім індикатора залишкового тепла?

Таке може ставатися з двох причин.

- Було випадково натиснуто сенсорну кнопку увімкнення/вимкнення.
- Панель керування частково накрита вологою ганчіркою або на неї пролито рідину.

Що робити, якщо після того як було вимкнено зони нагрівання, не світиться індикатор залишкового тепла?

Можлива причина

- Зону нагрівання використовували короткий час і тому вона недостатньо нагрілась. Якщо зона нагрівання гаряча, зверніться до центру обслуговування споживачів.

Що робити, якщо зони нагрівання не вмикаються або не вимикаються?

Таке може статися з поданих далі причин.

- Панель керування частково накрита вологою ганчіркою або на неї пролита рідину.
- Увімкнено замок від дітей.

Що робити, якщо світиться індикація **SE**?

Можливі причини

- Панель керування частково накрита вологою ганчіркою або на неї пролита рідину. Щоб скинути повідомлення про помилку, натисніть сенсорну кнопку увімкнення/вимкнення.

Що означає, коли зона нагрівання не світиться червоним?

- Вибрана температура зони нагрівання підтримується сенсором, який вмикає або вимикає цикл зони, відповідно зона нагрівання поверхні не буде завжди світитися червоним. Якщо встановити налаштування невисокої температури, нагрівання буде вмикатися та вимикатися частіше порівняно з налаштуваннями вищої температури. Цикл нагрівання також вмикається та вимикається за налаштування максимальної температури нагрівання.

ОБСЛУГОВУВАННЯ

Перш ніж телефонувати до служби підтримки чи обслуговування, прочитайте розділ «Усунення несправностей». Якщо допомога вам усе ж потрібна, виконайте вказівки нижче.

Це технічна несправність?

Якщо так, зверніться до центру обслуговування споживачів.

Завжди заздалегідь готуйтеся до розмови. Це полегшить визначення проблеми, а також дозволить зрозуміти, чи потрібне обслуговування.

Підготуйте таку інформацію.

- В чому саме полягає проблема?
- За яких обставин стається проблема?

Коли телефонуєте, ви повинні знати модель і серійний номер пристрою. Ця інформація подана на табличці з технічними даними.

- Опис моделі
- Серійний номер (15 цифр)

Радимо записати цю інформацію для довідки.

Модель: _____

Серійний номер: _____

Коли необхідно платити за обслуговування навіть під час дії гарантійного періоду?

- Якщо ви змогли усунути проблему самостійно, застосовуючи вирішення, надані у розділі «Усунення несправностей».
- Якщо спеціаліст центру обслуговування мав здійснити кілька візитів до вас, оскільки йому не надали вичерпну інформацію перед візитом, через що спеціаліст мав повертатись до вас, щоб привезти запасні деталі. Підготуйтеся до дзвінка, як описано вище, щоб заощадити кошти і запобігти додатковим візитам спеціаліста.

ТЕХНІЧНІ ХАРАКТЕРИСТИКИ

ТЕХНІЧНІ ХАРАКТЕРИСТИКИ

Розміри пристрою	Ширина	288 мм
	Глибина	505 мм
	Висота	50 мм
Розміри робочої поверхні	Ширина	273 мм
	Глибина	490 мм
	Радіус закруглень	3 мм
Напруга під'єднання		230 В / 50 Гц
Максимальна споживана потужність		3,0 кВт
Вага	Нетто	4,3 кг
	Брутто	6,0 кг

ЗОНИ НАГРІВАННЯ

Положення	Діаметр	Потужність
Передні	148 мм	1200 Вт
Задні	183 мм	1800 Вт

ДОДАТОК

НАЗВА МОДЕЛІ ТА СЕРІЙНИЙ НОМЕР

І назва моделі, і серійний номер зазначені внизу основи варильної поверхні. Запишіть інформацію або прикріпіть додаткову наклейку з відомостями про виріб (розташована вгорі виробу) на цій сторінці для подальшого використання.

Назва моделі _____

Серійний номер _____

Призначено для використання в
нормальних умовах
Термін служби: 7 років

SAMSUNG

Виробник : Samsung Electronics Co., Ltd /
Самсунг Електронікс Ко., Лтд

Адреса виробника :
(Маetan-дон) 129, Самсунг-ро, Йонгтонг-гу, Сувон-сі,
Гйонггі-до, Корея, 16677

АДРЕСА ФАБРИКИ/АДРЕС ФАБРИКИ :
ЛОТ 2, ЛЕБУХ 2, НОРС КЛАНГ СТРЕЙТС, ЕРІА 21,
ІНДАСТРІАЛ ПАРК, 42000 ПОРТ КЛАНГ,
СЕЛАНГОР ДАРУЛ ЕСАН, МАЛАЙЗІЯ

Країна виробництва : Малайзія

Імпортер в Україні :
ТОВ "Самсунг Електронікс Україна Компані"
вул. Льва Толстого, 57, 01032, Київ, Україна

МАЄТЕ ЗАПИТАННЯ АБО ЗАУВАЖЕННЯ?

КРАЇНА	ТЕЛЕФОН	ВЕБ-САЙТ
RUSSIA	8-800-555-55-55 (VIP care 8-800-555-55-88)	www.samsung.com/ru/support
GEORGIA	0-800-555-555	www.samsung.com/support
ARMENIA	0-800-05-555	
AZERBAIJAN	0-88-555-55-55	
KYRGYZSTAN	00-800-500-55-500 (GSM: 9977)	
UZBEKISTAN	00-800-500-55-500 (GSM: 7799)	
KAZAKHSTAN	8-10-800-500-55-500 (GSM: 7799, VIP care 7700)	www.samsung.com/kz_ru/support
TAJIKISTAN	8-10-800-500-55-500	www.samsung.com/support
MONGOLIA	+7-495-363-17-00	
BELARUS	810-800-500-55-500	
MOLDOVA	0-800-614-40	
UKRAINE	0-800-502-000	www.samsung.com/ua/support (Ukrainian) www.samsung.com/ua_ru/support (Russian)

DG68-00299A-09



CTR432NB Сериясы

Пештің керамика үсті пайдаланушы нұсқаулығы

мүмкіндіктерді елестетіңіз

Samsung компаниясының бұл өнімін сатып алғаныңызға рахмет.

SAMSUNG

МАЗМҰНЫ

ПАЙДАЛАНУШЫ НҰСҚАУЛЫҒЫН ҚОЛДАНУ

4

- 4 Қауіпсіздікке қатысты маңызды белгілер және сақтық шаралары.

САҚТЫҚ ШАРАЛАРЫ

5

- 5 Электр қауіпсіздігі
5 Бала қауіпсіздігін қамтамасыз ету
5 Қолдану барысындағы сақтық шаралары
6 Тазалау барысындағы сақтық шаралары
6 Құрылғыны орнатуға қатысты қатаң ескерту белгілері
7 Орнату бойынша ескерту белгілері
7 Электр қауіпсіздігін қамтамасыз етуге қатысты қатаң ескерту белгілері
7 Электр қауіпсіздігін қамтамасыз етуге арналған ескерту белгілері
8 Құрылғыны іске қосуға қатысты қатаң ескерту белгілері
10 Іске қосуға қатысты ескерту белгілері
11 Тазалауға қатысты қатаң ескерту белгілері
11 Тазалауға қатысты ескерту белгілері

ҚҰРЫЛҒЫНЫ ТАСТАУ БОЙЫНША НҰСҚАУЛАР

12

- 12 Орам материалдарын тастау
12 Ескі құрылғыны дұрыс тастау

ПЕШТИҢ ҮСТІН ОРНАТУ

13

- 13 Орнатушыға арналған қауіпсіздік нұсқаулары
14 Электр желісіне жалғау
14 Жиһаз ішіне орнату

БӨЛШЕКТЕРІ МЕН ФУНКЦИЯЛАРЫ

15

- 15 Пісіру алаңдары
15 Басқару панелі
16 Құралас бөлшектері
16 Құрылғының негізгі функциялары
17 Автоматты сөндіру
17 Қалдық қызу индикаторы

ІСКЕ ҚОСАР АЛДЫНДА

18

18 Ең алғаш рет тазалау

ПЕШТИҢ ҮСТІН ҚОЛДАНУ

18

18 Жарамды ыдыс-аяқ
19 Сенсорлық түймешіктерді қолдану
19 Құрылғыны іске қосу
19 Температураны басқару тетігі
20 Құрылғыны сөндіру
20 Пісіру алаңын сөндіру
21 Бала қауіпсіздігі құралын қолдану
22 Басқару панелін құрсаулау немесе белсенді күйге көшіру
22 Таймер
22 Таймерді автоматты сөндіру функциясы ретінде қолдану
22 Таймерді кері санақ құралы ретінде қолдану
23 Автоматты сөндіру функциясын орнату
24 Кері санақ таймері
24 Арнайы тағам түрлерін пісіру үшін ұсынылатын параметрлер

ТАЗАЛАУ ЖӘНЕ КҮТІМ КӨРСЕТУ

25

25 Пештің үсті
26 Құрылғыға нұқсан келудің алдын алу үшін

КЕПІЛДІК ЖӘНЕ ҚЫЗМЕТ КӨРСЕТУ

27

27 Жиі қойылатын сұрақтар және ақаулықты түзету
29 Қызмет көрсету

ТЕХНИКАЛЫҚ АҚПАРАТ

30

30 Техникалық ақпарат
30 Пісіру алаңының шығырықтары

ҚОСЫМША

31



31 Үлгі және сериялық нөмірі









пайдаланушы нұсқаулығын қолдану

Құрылғыны іске қосар алдында, осы пайдаланушы нұсқаулығын, соның ішінде төмендегі тарауда қарастырылған сақтық шараларын мұқият оқып шығыңыз. Осы нұсқаулықты келешекте қарап жүру үшін сақтап қойыңыз. Құрылғыны басқа адамға берсеңіз, оның нұсқаулығын да жаңа иеленушіге қоса беруді ұмытпаңыз.

ҚАУІПСІЗДІККЕ ҚАТЫСТЫ МАҢЫЗДЫ БЕЛГІЛЕР ЖӘНЕ САҚТЫҚ ШАРАЛАРЫ.

Осы пайдаланушы нұсқаулығының мәтінінде келесі белгілер қолданылған:

 ЕСКЕРТУ	Ауыр жарақат немесе өлімге әкелетін қатерлі жағдайлар немесе қауіпті әрекеттер .
 АБАЙ БОЛЫҢЫЗ	Кішігірім жарақат немесе мүлікке зиян келтіретін қатерлі жағдайлар немесе қауіпті әрекеттер .
 АБАЙ БОЛЫҢЫЗ	Пештің үстін іске қосқан кезде өрт, жарылыс шығу, электр қатеріне ұрыну немесе адамды жарақаттайтын жағдайлар орын алмас үшін осы негізгі қауіпсіздік шараларын орындаңыз .

	Әрекет ЕТПЕҢІЗ.
	БҰЗБАҢЫЗ.
	Қол ТИГІЗБЕҢІЗ.
	Нұсқауларды тура орындаңыз.
	Ашаны розеткадан суырыңыз.
	Электр тоғының қатеріне түспес үшін құрылғыны жерге қосыңыз.
	Қызмет көрсету орталығына хабарласып көмек алыңыз.
	Ескерім
	Маңызды



сақтық шаралары

Осы құрылғының сақтық шаралары, қолданыстағы техникалық және қауіпсіздік стандарттарының барлығына сай келеді. Дегенмен, өндіруші ретінде сіздерді келесі сақтық шараларымен таныстыруды өз міндетіміз деп санаймыз.



ЭЛЕКТР ҚАУІПСІЗДІГІ

Құрылғыны міндетті түрде білікті электрик орнатып, жерге қосуға тиіс.

Құрылғыны тек білікті қызмет көрсету технигі ғана жөндеуге тиіс. Құрылғыны тиісті маманы жоқ адамдар жөндесе, жарақат алуы немесе елеулі ақаулық орын алуы мүмкін. Егер құрылғыңызды жөндеу қажет болса, жергілікті қызмет көрсету орталығына хабарласыңыз. Бұл нұсқаулар орындалмаса, мүллікке зиян келуі және кепілдік заңды күшінен айырылуы мүмкін.

Кіріктіріліп орнатылатын құрылғыларды, тиісті стандарттарға сай келетін қаптама немесе жұмыс алаңына орнатып болғаннан кейін ғана іске қосу керек. Бұл электр қауіпсіздігін қамтамасыз ету стандартында көрсетілгендей, электр құралас бөлшектеріне тиіп кетуден жеткілікті түрде қорғайды.

Егер құрылғыңыз дұрыс жұмыс істемесе немесе оның бетінде сызат, жарық пайда болса:

- барлық пісіру алаңдарын сөндіріңіз;
- пештің үстін электр желісінен ағытыңыз да;
- жергілікті қызмет көрсету орталығына хабарласыңыз.



БАЛА ҚАУІПСІЗДІГІН ҚАМТАМАСЫЗ ЕТУ

Жас бала немесе әлсіз адамдар өз қауіпсіздігін қамтамасыз ететін адамның қарауынсыз, бұл құрылғыны пайдалануына болмайды.

Кішкене балаларды құрылғымен ойнамас үшін қадағалап отыру керек.

Тағам пісіру барысында пісіру алаңдары қызып кетеді. Кішкене балаларды әрқашан құрылғыдан алыс ұстаңыз.



ҚОЛДАНУ БАРЫСЫНДАҒЫ САҚТЫҚ ШАРАЛАРЫ

Бұл құрылғы тек үйде тағам пісіруге және қуыруға арналған. Бұл құрылғы коммерциялық мақсатта немесе өнеркәсіпте қолдануға арналмаған.

Пештің үстін ешқашан бөлме жылыту үшін қолданбаңыз.

Пеш үстінің жанында орналасқан розеткаларға электр құрылғыларын жалғаған кезде абай болыңыз. Электр сымдары пеш үстіне тиіп тұрмауға тиіс.

Қатты қызған тоңмай және өсімдік майы тез от алып кетуі мүмкін. Тоңмай немесе өсімдік майын қолданып тағам пісіргенде, мысалы фри тағамын қуырғанда, пештің үстін қараусыз қалдырмаңыз.

Қолданып болғаннан кейін пісіру алаңдарын сөндіріңіз.

Басқару панельдерін әрқашан таза, әрі құрғақ ұстаңыз.

Пештің үстіне ешқашан тұтанғыш зат қоймаңыз. Өрт шығуы мүмкін.

Пештің үстін алюминий фольганы, алюминий фольгаға оралған тағамды немесе алюминий ыдысқа салынған мұздатылған тағамды ысыту үшін қолданбаңыз.





Құрылғыны байқап қолданбасаңыз, күйіп қалуыңыз мүмкін.

Электр құрылғыларының сымдарын, пештің қызып тұрған үстіне немесе ыстық ыдыстарға тигізбеу керек.

Пештің үстін киім кептіру үшін қолданбаңыз.

Аэрозоль және жуғыш зат тәрізді заттарды, пештің астындағы суырма немесе шкафтарға салып сақтауға болмайды.

ЕСКЕРТУ : Кардиостимуляторы және жүрек импланттары бар адамдар, индукциялық пісіру алаңдары іске қосылып тұрған кезде, денесінің жоғарғы бөлігін кем дегенде 30см жоғары ұстау керек. Егер күмәндансаңыз, құрылғыны өндірушіге немесе өз дәрігеріңізге хабарласыңыз.



ТАЗАЛАУ БАРЫСЫНДАҒЫ САҚТЫҚ ШАРАЛАРЫ

Тазалардың алдында құрылғыны әрқашан сөндіріңіз.

Қауіпсіздікті сақтау мақсатында құрылғыны ешқашан бу құрылғысымен немесе жоғары қысым құрылғысымен тазаламаңыз.

Пештің үстін осы нұсқаулықта көрсетілген тазалау және күтім көрсету нұсқауларына сай тазалаңыз.



ҚҰРЫЛҒЫНЫ ОРНАТУҒА ҚАТЫСТЫ ҚАТАҢ ЕСКЕРТУ БЕЛГІЛЕРІ



Бұл құрылғыны міндетті түрде өндіруші дайындықтан өткізген, пештің үстіне күтім көрсетуге мамандаған техник ғана орнатуға тиіс. "Пештің үстін орнату" тарауын қараңыз.

Қорек сымын дәл сай келетін немесе қуаты жоғары розеткаға жалғаңыз және розетканы тек осы құрылғы үшін қолданыңыз. Ашаны розеткаға мықтап сұғыңыз. Сондай-ақ, ұзартқыш сымды қолдануға болмайды.

- Бұл нұсқауды орындамай, розеткаға ұзартқышты немесе көп-салалы қосқышты пайдаланып басқа құрылғыларды да қоссаңыз, электр қатері орын алып немесе өрт шығуы мүмкін.
- Электрлі трансформаторды қолданбаңыз. Электр қатері орын алуы немесе өрт шығуы мүмкін.

Бұл құрылғыны білікті техник немесе қызмет көрсету орталығы орнатуға тиіс.

- Бұл нұсқау орындалмаған жағдайда, электр қатері орын алуы, өрт, жарылыс шығуы, өнімге нұқсан келуі немесе адам жарақат алуы мүмкін.

Орнатып болғаннан кейін құрылғыны электр желісінен ағыту мүмкін болуға тиіс. Құрылғыны желіден ағыту үшін оның ашасы қол жететін жерде тұруға тиіс немесе сымға қолданыстағы ережеге сай айырып-қосқыш орнатылуға тиіс. (Кіріктірілген үлгілерге ғана қатысты.)



Бұл құрылғыны қыздырғыштың қасына немесе тұтанғыш заттың қасына қойып іске қоспаңыз.

Бұл құрылғыны ылғалды, майлы немесе шаңды жерге қойып немесе күн сәулесі тура түсетін, су ағатын (жаңбыр тамшысы) жерге қоймаңыз.

Бұл құрылғыны газ шығуы мүмкін жерге орнатпаңыз.

- Электр қатері орын алуы немесе өрт шығуы мүмкін.

Бұл құрылғы көлік құралдарына, ұзақ жолсапар көліктеріне немесе сол сияқты көліктерге орнатуға арналмаған.



Бұл құрылғыны жерге дұрыс қосу керек.

Құрылғыны газ құбыры, пластик су құбыры немесе телефон желісі арқылы жерге қоспаңыз.

- Электр қатері орын алуы, өрт, жарылыс шығуы немесе құрылғыға зақым келуі мүмкін.
- Құрылғының ашасын жерге дұрыс қосылмаған розеткаға ешқашан жалғамаңыз, оны жергілікті және мемлекеттік стандарттарға сай жерге қосыңыз.





АБАЙ БОЛҒЫҢЫЗ

ОРНАТУ БОЙЫНША ЕСКЕРТУ БЕЛГІЛЕРІ



Бұл құрылғыны, оның ашасына қол жететін етіп орнату керек.

- Бұлай істемеген жағдайда, электр тоғы таралып, электр қатері орын алуы немесе өрт шығуы мүмкін. Құрылғыны оның салмағын көтере алатын тегіс және қатты еденнің үстіне орнатыңыз.

- Бұлай істемеген жағдайда, құрылғы дірілдеуі, одан шуыл шығуы және басқа да ақаулықтар орын алуы мүмкін.

Құрылғыны орнатқан кезде құрылғы мен қабырға арасына тиісті орын қалдырыңыз.

- Бұлай істемеген жағдайда, құрылғы қызып кетіп өрт шығуы мүмкін.

Пештің үстіңгі жағынан, минимум бос орын қалдырыңыз.



ЕСКЕРТУ

ЭЛЕКТР ҚАУІПСІЗДІГІН ҚАМТАМАСЫЗ ЕТУГЕ ҚАТЫСТЫ ҚАТАҢ ЕСКЕРТУ БЕЛГІЛЕРІ



Құрылғының ашасы қосылатын ағытпалар мен контакттарын, шаң немесе су тәрізді басқа заттардан құрғақ шүберекті қолданып мезгіл-мезгіл тазалап отырыңыз.

- Ашаны розеткадан суырып, құрғақ шүберекпен тазалаңыз.

- Бұлай істемеген жағдайда, электр қатері орын алуы немесе өрт шығуы мүмкін.

Ашаны розеткаға қорек сымы еденді бойлай жататын етіп дұрыс бағытта сұғыңыз.

- Егер ашаны розеткаға кері бағытта сұқсаңыз, қорек кабелінің ішіндегі сымдар бүлініп, нәтижесінде электр қатері орын алуы немесе өрт шығуы мүмкін.



Ашаны розеткаға мықтап сұғыңыз. Бүлінген ашаны, бүлінген қорек сымын немесе босап қалған розетканы қолданбаңыз.

- Электр қатері орын алуы немесе өрт шығуы мүмкін.

Қорек сымын тартпаңыз, не қатты майыстырмаңыз.

Қорек сымын иіп немесе шиеленістірмеңіз.

Қорек сымын металл заттарға ілмектеп байламаңыз, ауыр затты қорек сымының үстіне қоймаңыз, қорек сымын заттардың арасына қыстырмаңыз немесе қорек сымын құрылғының артына тықпаңыз.

- Электр қатері орын алуы немесе өрт шығуы мүмкін.

Ашаны розеткадан қорек сымынан тартып суырмаңыз.

- Ашаны розеткадан ашаның өзінен ұстап суырыңыз.

- Бұлай істемеген жағдайда, электр қатері орын алуы немесе өрт шығуы мүмкін.



Құрылғы немесе қорек сымы бүлінген жағдайда, жақындағы қызмет көрсету орталығына хабарласыңыз.



АБАЙ БОЛҒЫҢЫЗ

ЭЛЕКТР ҚАУІПСІЗДІГІН ҚАМТАМАСЫЗ ЕТУГЕ АРНАЛҒАН ЕСКЕРТУ БЕЛГІЛЕРІ



Құрылғы ұзақ уақыт қолданыста болмаса немесе найзағай жарқылдап, күн күркіреген кезде құрылғының ашасын розеткадан суырыңыз.

- Бұлай істемеген жағдайда, электр қатері орын алуы немесе өрт шығуы мүмкін.

Құрылғы ұзақ уақыт қолданыста болмаса немесе найзағай жарқылдап, күн күркіреген кезде құрылғының ашасын розеткадан суырыңыз.

- Бұлай істемеген жағдайда, электр қатері орын алуы немесе өрт шығуы мүмкін.



ҚҰРЫЛҒЫНЫ ІСКЕ ҚОСУҒА ҚАТЫСТЫ ҚАТАҢ ЕСКЕРТУ БЕЛГІЛЕРІ

- Газ шығып кеткен кезде (мысалы, пропан, сұйылтылған газ т.с.с.) құрылғы ашасына қол тигізбей, бөлмені дереу желдетіңіз. Құрылғыға немесе оның қорек сымына қол тигізбеңіз.

- Желдеткішті қолданбаңыз.
- Жарқыл шығып, жарылыс немесе өртке ұласуы мүмкін.

Құрылғы іске қосылып тұрғанда қызып кетеді. Пеш үстінің ішкі қыздырғыш элементтеріне қол тиіп кетпес үшін абай болу керек.

Байқаусызда күйіп қалмас үшін, тағамды пештің үстінен алар кезде ӨРҚАШАН пешке арналған қолғапты қолданыңыз.

ЕСКЕРТУ : Баланы тамақтандыратын шөлмектің және балалар тағамы салынған қалбырлардың ішіндегісін берер алдында араластыру немесе шайқау керек және күйіп қалмас үшін температурасын тексеру керек.

Қорек сымы бүлініп қалса, қатерлі жағдай орын алмас үшін оны өндіруші немесе өндірушінің уәкілетті агенті немесе білікті адам ауыстыруға тиіс.

Балаларды құрылғымен ойнамас үшін қадағалап отыру керек

ЕСКЕРТУ : Балаларға пештің үстін дұрыс қолданбағанда қатерлі жағдайлардың орын алатындығын түсіндіріп, оларға тиісті нұсқаулар бергеннен кейін ғана пештің үстін ешкімнің қадағалауынсыз пайдалануға рұқсат етіңіз.

Бұл құрылғы кембағал, сезім мүкестігі бар немесе ақыл-есі кем, құрылғыны қолдану тәжірибесі жоқ не қолдана білмейтін адамдар (балаларды қоса алғанда) қолдануға арналмаған. Олар осы құрылғыны өз қауіпсіздігін қамтамасыз ететін адамның нұсқауы немесе қадағалауы бойынша пайдалануға тиіс.

ЕСКЕРТУ : Құрылғы жұмыс істеп тұрғанда қол жететін бөлшектері қызып тұруы мүмкін. Жас балалар күйіп қалмас үшін оларды құрылғыдан алыс ұстаңыз.

ЕСКЕРТУ : Пештің үстінде сызат пайда болса, электр қатеріне ұшырамас үшін құрылғыны сөндіріп қойыңыз. Пештің үстін, оның шыны бетін ауыстырмайынша қолданбаңыз.

Пышақ, шанышқы, қасық және қақпақ тәрізді металл заттарды пештің үстіне қоймаңыз, себебі олар ысып кетуі мүмкін.

ЕСКЕРТУ : Электр қатеріне түсіп қалмас үшін, құрылғы шамын ауыстырар кезде оны электр желісінен ағытып алыңыз.

- Ашаны дымқыл қолмен ұстамаңыз.

- Электр қатеріне ұшырауыңыз мүмкін.

Іске қосылып тұрған құрылғыны ашасынан тартып электр желісінен ағытуға боламайды.

- Ашаны қайта розеткаға сұққан кезде жарқыл пайда болып, электр қатері немесе өрт шығуы мүмкін.

Орам материалдарының барлығын баланың қолы жетпейтін жерде ұстаңыз, себебі орам материалдары балалар үшін қауіпті.

- Бала қалтаны басына киіп алса, тұншығып қалуы мүмкін.
- Бұлай істемеген жағдайда, электр қатері орын алуы, адам күйіп немесе жарақаттанып қалуы мүмкін.

Құрылғыны ешқашан тағам пісіруден басқа мақсатта қолданбаңыз.

- Бұл нұсқау орындалмаса, өрт шығуы мүмкін.

Пластик немесе қағаз сауыттарды ешқашан қыздырмаңыз және оларды пеш үстінің функциясы үшін қолданбаңыз.

- Бұл нұсқау орындалмаса, өрт шығуы мүмкін.

Тағамды қатты қыздырмаңыз.

- Өрт шығуы мүмкін.

Тағамдарды журнал немесе газет парақтарына орап қыздырмаңыз.

- Өрт шығуы мүмкін.

Тұтанғыш бүріккіштерді немесе заттарды пештің қасына қоймаңыз немесе қолданбаңыз.

- Өрт шығу немесе жарылыс орын алу қаупі бар.

Кофе, шай, ликер немесе су тәрізді сусындарды немесе карри, сорпа немесе бұқтырма тәрізді тағамдарды қыздыру үшін төмен қуат параметрін қолданыңыз да, қыздыру барысында араластыруды ұмытпаңыз.

- Жоғары қуат параметрін қолданғанда, **ыдыстың ішіндегісі ешбір белгі берместен тасып кетуі және қатты күйіп қалуыңыз мүмкін.**

Саусақтарыңызды, басқа заттарды немесе білікше не ине тәрізді темір заттарды, ішкі, сыртқы тесіктерге және саңылауларға сұқпаңыз. Бұл аталған саңылау, тесіктердің қайбіріне бөгде зат сұғылса, ашаны розеткадан суырыңыз да, осы құрылғыны сатушыға немесе жақындағы қызмет көрсету орталығына хабарласыңыз.

- Бұлай істемеген жағдайда, электр қатері орын алуы немесе жарақаттанып қалуы мүмкін.

Сауыттарды ЕШҚАШАН шегіне дейін толтырмаңыз, сұйық тасып төгілмес үшін аузы түбінен қарағанда кең сауытты таңдаңыз. Мойыны тар шөлмектер де, қатты қызса жарылып кетуі мүмкін.

Баланың шөлмегін ЕШҚАШАН еміздігін алмай қыздырмаңыз, себебі қатты қызған шөлмек жарылып кетуі мүмкін.

Қорек сымы немесе ашасын суға батырмаңыз, қорек сымын заттың қызып тұрған беттерінен алыс ұстаңыз.

Қорек сымы немесе ашасы бүлінген құрылғыны ешқашан іске қоспаңыз.

ЕСКЕРТУ : Сұйық тағамдар мен басқа да тағамды тұмшаланып жабылған сауыттарда қыздыруға болмайды, себебі олар жарылуы мүмкін.



Құрылғыны өзіңіз жөндеуге, бөлшектеуге немесе өзгертуге әрекеттенбеңіз.

- Стандартты сақтандырығыштан басқа сақтандырығышты (мысалы, мыс, темір орамасы бар т.с.с.) қолданбаңыз.
- Құрылғыны жөндеу немесе қайта орнату қажет болса, жақын қызмет көрсету орталығына хабарласыңыз.
- Бұлай істемегенде, электр қатері орын алуы, өрт шығуы, өнімге нұқсан келуі немесе адам жарақат алуы мүмкін.



Құрылғыға бөгде зат, мысалы су кіріп кеткен жағдайда, ашаны розеткадан суырыңыз да, жақын қызмет көрсету орталығына хабарласыңыз.

- Бұлай істемеген жағдайда, электр қатері орын алуы немесе өрт шығуы мүмкін.



Егер құрылғы судың астында қалса, жақын жердегі қызмет көрсету орталығына хабарласыңыз.

- Бұлай істемеген жағдайда, электр қатері орын алуы немесе өрт шығуы мүмкін.

Егер құрылғыдан тосын шуыл, көңірсіген немесе түтін иісі шықса, ашаны дереу розеткадан суырыңыз да, жақын қызмет көрсету орталығына хабарласыңыз.

- Бұлай істемесеңіз, электр қатері орын алуы немесе өрт шығуы мүмкін.



ІСКЕ ҚОСУҒА ҚАТЫСТЫ ЕСКЕРТУ БЕЛГІЛЕРІ

- ★ Қыздырылған сусын немесе тағамдар қатты ыстық болуы мүмкін, абай болыңыз.
- Әсіресе баланы тамақтандырар алдында, тағамның жеткілікті салқындағанын тексеріңіз.
- Су немесе басқа сұйықтарды ысытқан кезде абай болыңыз.
- Мойыны тар, сырғанақ сауыттарды қолданбаңыз.
 - Бұлай істемеген жағдайда, ыдыстың ішіндегісі кенет тасып, күйіп қалуыңыз мүмкін.
- Тағам пісіріп жатқанда немесе пісіріп болғаннан кейін дереу тағамды немесе пештің ешбір бөлшегін ұстамаңыз.
- Ас үй қолғабын қолданыңыз, себебі қатты ыстық болса қолыңыз күйіп қалуы мүмкін.
- Беті шытынап кетсе, қуат тетігін бұрап құрылғыны сөндіріңіз.
- Бұл нұсқау орындалмаса, электр қатеріне ұрынып қалуыңыз мүмкін.
- Аз мөлшердегі тағамды пісіруге немесе қуыруға аз уақыт кетеді.
- Аз мөлшердегі тағамды стандартты уақытпен пісірсеңіз, қатты ысып, күйіп кетуі мүмкін.
- Балаларды құрылғымен ойнамас үшін қадағалап отыру керек.
- Қақпақты ашар алдында оған шашыраған тағамды тазалау керек және қақпақты жабар алдында пештің үстін суытып алу керек (Қақпағы бар үлгілерге қатысты ескерім).
-
- ☐ Құрылғының үстіне шықпаңыз немесе оның үстіне зат (мысалы, кір, пештің қақпағы, жанып тұрған шамшырақ, тұтатылған темекі, ыдыс-аяқ, химиялық заттар, металл заттар т.с.с.) қоймаңыз.
- Бұның нәтижесінде электр қатері орын алып, өрт шығуы, құрылғыға нұқсан келуі немесе адам жарақаттануы мүмкін.
- Құрылғыны дымқыл қолмен іске қоспаңыз.
- Электр қатеріне ұшырауыңыз мүмкін.
- Құрт-құмырысқаларды құртуға арналған бүріккіштерді пешке шашпаңыз.
- Бұндай заттар адам үшін ғана қауіпті емес, электр қатерін тудыруы, өрт шығаруы, құрылғыға нұқсан келтіруі мүмкін.
- Құрылғыны раковина немесе шыныдан жасалған осал заттардың үстіне қоймаңыз.
- Раковинаға немесе шыны затқа зақым келуі мүмкін.
- Құрылғыдан жаңа ғана алынған тағамның орамын жазар кезде абай болыңыз.
- Тағам ыстық болса, оның орамын ашар кезде кенет ыстық бу шығып, күйіп қалуыңыз мүмкін.
- Құрылғыны қорек сымынан тартып ағытпаңыз, әрқашан ашасынан мықтап ұстап, розеткадан тура шығарып алыңыз.
- Қорек сымына зақым келсе, қысқа тұйықталу, өрт және/не электр қатері орын алуы мүмкін
- Бұл құрылғылар жеке тұрған таймер немесе қашықтан басқару құралының көмегімен басқарылмайды.
- Пеш үстінің элементтеріне тесіле қарамаңыз (Галоген шамы бар үлгілерге ғана қатысты).
- Қолданып болғаннан кейін, пеш үстінің қыздырғыш элементін тиісті басқару тетігін қолданып сөндіріңіз, оны ыдыс анықтағыш құралға сеніп қалдырмаңыз (Ыдыс анықтағыш құралы бар үлгілерге ғана қатысты).



ЕСКЕРТУ

ТАЗАЛАУҒА ҚАТЫСТЫ ҚАТАҢ ЕСКЕРТУ БЕЛГІЛЕРІ

- Құрылғыға тура су шашып тазалауға болмайды.
Құрылғыны бензол, сұйылтқыш немесе алкогольмен тазаламаңыз.
 - Себебі, құрылғының түсі кетіп, деформацияланып, бүлініп немесе электр қатері орын алуы, өрт шығуы мүмкін.
- Тазалау немесе жөндеу жұмыстарын орындар алдында, құрылғыны розеткадан ажыратыңыз.
 - Бұлай істемеген жағдайда, электр қатері орын алуы немесе өрт шығуы мүмкін.
- Өз қауіпсіздігіңізді қамтамасыз ету үшін, жоғары қысымдағы су бүріккіш немесе бумен тазалайтын құралдарды қолданбаңыз.



АБАЙ БОЛЫҢЫЗ

ТАЗАЛАУҒА ҚАТЫСТЫ ЕСКЕРТУ БЕЛГІЛЕРІ

- Пештің үстін мезгіл-мезгіл тазалап, тағамның қалдықтарын алып отыру керек.
Пештің үстін таза ұстамасаңыз, оның бетінің сапасы кетіп, уақытынан бұрын істен шығып, қатерлі жағдайлар орын алуы мүмкін.
- Құрылғыны (сыртын/ішін) тазалау барысында өзіңізге зақым келтіріп алмаңыз.
 - Құрылғының өткір қырларына соғылып қалуыңыз мүмкін.
- Құрылғыны бумен тазалайтын құралмен тазаламаңыз.
 - Тот басуы мүмкін.

ҚҰРЫЛҒЫНЫ ТАСТАУ БОЙЫНША НҰСҚАУЛАР



ЕСКЕРТУ

ОРАМ МАТЕРИАЛДАРЫН ТАСТАУ

Құрылғыны орау үшін қолданылған материалдардың барлығын, түгел қайта өңдеуге болады. Тақталар мен қатты көбік текшелер тиісті белгімен белгіленген. Орам материалдары мен ескі құрылғыларды, қауіпсіздік нұсқаулары мен қоршаған орта қауіпсіздігін қамтамасыз етуді ескере отырып тастау керек.



ЕСКЕРТУ

ЕСКІ ҚҰРЫЛҒЫНЫ ДҰРЫС ТАСТАУ

ЕСКЕРТУ : Ескі құрылғыны тастардың алдында, бұл құрылғы бұдан кейін қауіп көзіне айналмас үшін мүлдем жарамсыз етіп барып тастаңыз.

Бұлай істеу үшін, білікті техникті шақыртып, құрылғыны желіден ағыту, қорек сымын ажырату жұмыстарын орындату керек.

Құрылғыны тұрмыстық қалдық тасталатын жерге тастауға болмайды.

Қалдықтарды жинау және тұрмыстық қалдықтан басқа қалдықтар тасталатын жер туралы ақпаратты, жергілікті мекеме немесе әкімшіліктен алуға болады.



АТАЛҒАН ӨНІМДІ ДҰРЫС ПАЙДАЛАНУ (ЭЛЕКТР ҚУАТЫН ШЫҒЫНДАУ ЖӘНЕ ЭЛЕКТРОНДЫҚ ЖАБДЫҚ)

(Жеке қоқыс жинайтын жүйесі бар елдерге қатысты)

Өнімдегі, аксессуардағы немесе нұсқаулықтағы бұл таңбалау өнімді және оның электрондық аксессуарларын (мысалы, қуат беру құрылғысын, құлаққаптың, USB кабелін), олардың қызмет ету мерзімі өткен соң, үйде басқа мақсатта пайдалануға болмайтындығын білдіреді. Қалдықтардың бақыланбайтын пайдаланылуынан қоршаған ортаға немесе адам денсаулығына зиян келтірудің алдын алу үшін бұл заттарды басқа қалдық түрлерінен бөлек алып қойыңыз және оларды материалдық ресурстарды екінші рет пайдалану үшін қолданыңыз.

Үйде пайдаланушылар экологиялық қауіпсіз түрде қайта өңдеу үшін осы өнімді қай жерден және қалай алуға болатынын анықтау мақсатында, осы өнімді сатып алған жердегі ретейлермен немесе оның жергілікті кеңсесімен хабарласуы тиіс.

Іскерлік пайдаланушылар сату-сатып алу шартының талаптары мен ережелерін тексеру үшін өзінің жабдықтаушысымен хабарласуы тиіс. Осы өнім және оның электрондық аксессуарлары жойылатын басқа пайдаланған қаптамалармен араласып кетпеуі тиіс.

пештің үстін орнату

 Жаңа құрылғыларды міндетті түрде білікті техник орнатып, жерге қосуға тиіс.
ЕСКЕРТУ Осы нұсқауды орындауды өтінеміз. Құрылғыны теріс орнату нәтижесінде орын алған ақаулықтардың ешқайсысы кепілдік шарты бойынша қарастырылмайды. Техникалық ақпарат осы нұсқаулықтың соңында берілген.

ОРНАТУШЫҒА АРНАЛҒАН ҚАУІПСІЗДІК НҰСҚАУЛАРЫ

- Өрт қатерінен сақтандыру стандарты бойынша бұл құрылғы EN 60335-2-6 стандартына сай келеді. Бұндай құрылғылардың бір жақ жанында биік шкаф немесе қабырға тұруына болады.
- Пеш үстінің астыңғы жағына тартпаларды орнатпау керек.
- Құрылғыны электр қатерінен сақтандырып орнату керек.
- Құрылғы орнатылатын ас үй жиһазы, DIN 68930 стандартының орнықтылыққа қойылатын талаптарына сай келуге тиіс.
- Ылғалдан сақтандыру үшін, кесілген беттердің барлығын тиісті материалмен бітеу керек.
- Қыш тақта орнатылған жерге пештің үстін қою үшін, пеш қойылатын жерді тұтастай толтырмамен толтыру керек.
- Табиғи, жасанды тас немесе керамика беттерге орнату үшін, серіппелер орнатылған жерді, жасанды резеңке немесе аралас желіммен желімдеу керек.
- Желімделген жердің жұмыс алаңына нығыз орнатылғанына көз жеткізіңіз. Қосымша силикон желімді қолдануға болмайды; себебі құрылғыны жөндеу кезінде алу қиынға соғады.
- Пештің үстін, астыңғы жұмыс алаңынан алу үшін басу керек.

ЭЛЕКТР ЖЕЛІСІНЕ ЖАЛҒАУ

Құрылғыны электр желісіне жалғар алдында, құрылғының техникалық ақпарат тақтайшасындағы номинальды кернеу мәнінің, электр желісіндегі кернеуге сай келетінін тексеріңіз. Техникалық ақпарат тақтайшасы пеш корпусының астыңғы жағында орналасқан.

Қыздырғыш элементтің кернеуі АТ 230 В~. Құрылғы жерге қосатын сымы және жерге қосатын ашасы бар қорек сымымен жабдықталған. Ашаны дұрыс орнатылған және жерге қосылған розеткаға жалғау керек.

 Пештің үстін электр желісіне жалғағаннан кейін, пісіру алаңдарының ЕСКЕРТУ қолдануға дайын екенін, әрқайсысын бірінен кейін бірін ең жоғары қуат мәніне қойып, іске қосу арқылы тексеріп көріңіз.

 Пештің үстін ең алғаш рет іске қосқан кезде, барлық бейнебеттер жанады да, бала қауіпсіздігінің құралы іске қосылады.

ЖИҢАЗ ІШІНЕ ОРНАТУ

 Құрылғыны орнатар алдында, оның техникалық ақпарат тақтайшасында көрсетілген сериялық нөмірін жазып алыңыз. Бұл нөмір құрылғыны орнату болғаннан кейін қызмет көрсету кезінде қажет болады, себебі техникалық ақпарат тақтайшасы құрылғының астыңғы жағында қалады. Құрылғының жан-жағында қалуға тиіс бос орынды міндетті түрде қалдырыңыз.

Екі жағында орналасқан қапсырмаларды, пештің үстін қапсырмаларға орнатпай тұрып, бұрандалармен бекітіп алыңыз.

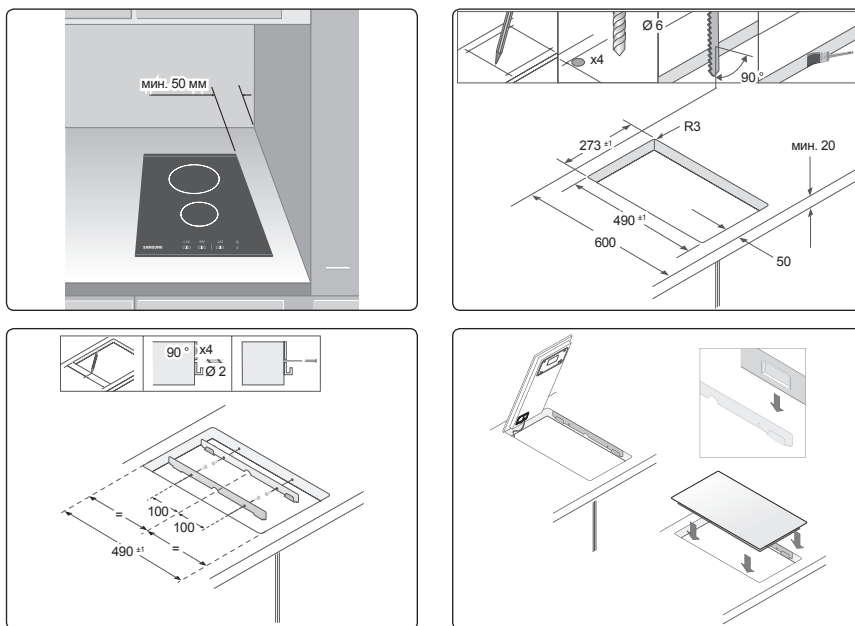

бөлшектері мен функциялары

ПІСІРУ АЛАҢДАРЫ

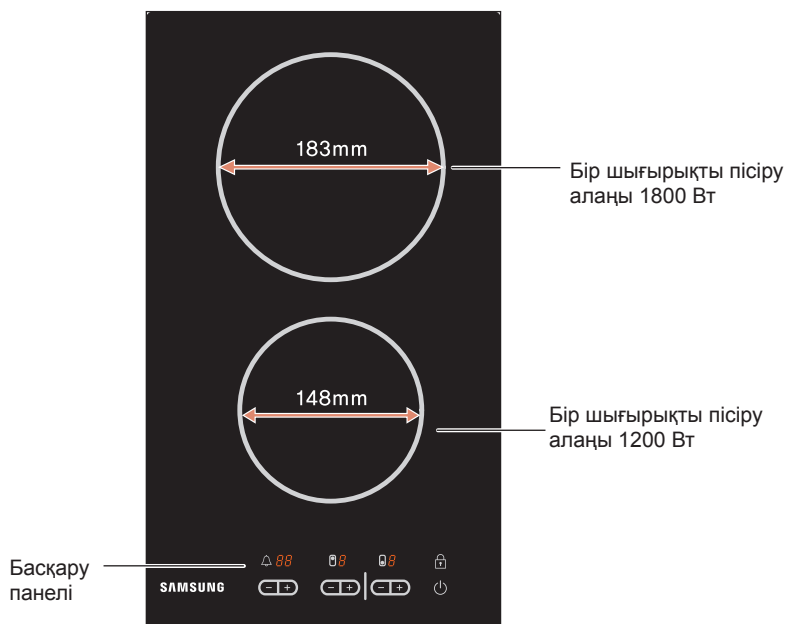

БАСҚАРУ ПАНЕЛІ

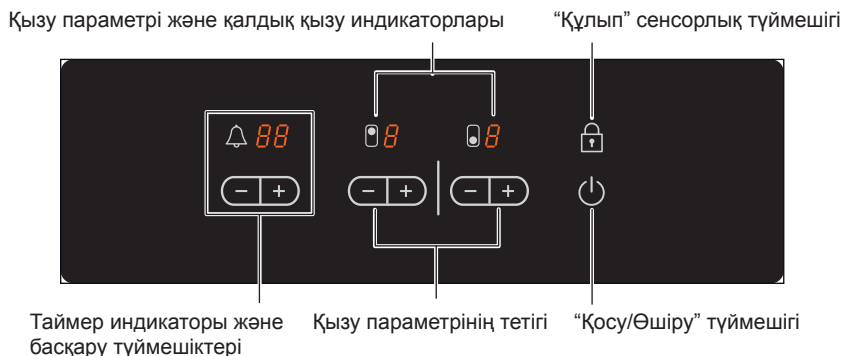

ҚҰРАЛАС БӨЛШЕКТЕРІ

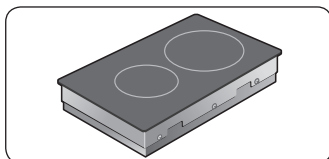

Пештің керамика үсті

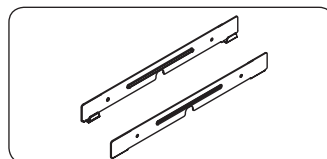

Орнату қапсырмалары

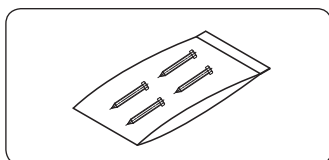

Бұрандалар

ҚҰРЫЛҒЫНЫҢ НЕГІЗГІ ФУНКЦИЯЛАРЫ

- **Керамика пісіру алаңдары:** Құрылғының керамика пісіру беті және төрт жылдам пісіру алаңдары бар. Құрылғының қызуды күшті шығаратын қыздырғыш элементтері, пісіру алаңдарын қыздыруға кететін уақытты әжептәуір азайтады.
- **Сенсорлық түймешіктер:** Құрылғыңыз сенсорлық түймешіктердің көмегімен басқарылады.
- **Оңай тазалау:** Керамика пісіру алаңы мен басқару түймешіктерінің бір артықшылығы, оларға оңай қол жеткізіп тазалауға болатындығында. Майда, біртегіс бетті тазалау оңай.
- **On/Off (Қосу/Сөндіру) түймешігі:** “On/Off” (Қосу/Сөндіру) түймешігі, құрылғыны желіден ағытудың қосымша құралы болып табылады. Осы түймешікті басқан кезде, қуат мүлдем ажырайды немесе толық қосылады.
- **Басқару және функция индикаторлары:** Сандық бейнебеттер мен индикаторлар параметрлер және іске қосылған функциялар туралы ақпарат береді, сондай-ақ әр түрлі пісіру алаңында қалдық қызу бар-жоғын көрсетеді.
- **Автоматты сөндіру:** Автоматты сөндіру функциясы, егер белгілі бір уақыт өткеннен кейін параметрлерге өзгеріс енгізілмесе, пісіру алаңдарының барлығын автоматты түрде сөндіру қызметін атқарады.
- **Қалдық қызу индикаторы:** Пісіру алаңы адам күйіп қаларлықтай ыстық болса, бейнебетте қалдық қызу индикаторы көрсетіледі.
- **Сандық бейнебеттер:** Төрт пісіру алаңының төрт бейнебеті бар. Бейнебетте төмендегі ақпарат көрсетіледі:
 - құрылғы қосулы,
 - таңдалған қызу параметрлері үшін,
 - қалдық қызу,
 - бала қауіпсіздігінің құралы қосулы; және
 - қате туралы хабар, сенсорлық түймешік 10 секундтан көп уақыт басылған.
 - қате туралы хабар, теріс іске қосуға байланысты пеш үстінің қызып кетуі.



АВТОМАТТЫ СӨНДІРУ

Егер пісіру алаңдарының бірі іске қосылмаса немесе көп уақыт өткеннен кейін қызу параметрі реттелмесе, сол пісіру алаңы автоматты түрде сөніп қалады.

Кез келген қалдық қызу, тиісті пісіру алаңына тиесілі сандық бейнебетте **H** (“ыстық”) белгішесі арқылы көрсетіледі.

Пісіру алаңы келесі уақыттарда өздігінен сөніп қалады.

Қызу параметрі	Сөндіру
1-2	6 сағаттан кейін
3-4	5 сағаттан кейін
5-6	3 сағаттан кейін
7-9	1 сағаттан кейін

-  Пештің үсті теріс іске қосуға байланысты қатты қызып кетсе, бейнебетте **H** **E** көрсетіледі. Пештің үсті сөнеді.
-  Пісіру алаңдарының бірі немесе бірнешеуі, көрсетілген уақыттан бұрын сөніп қалса, “Ақаулықты түзету” тарауын қараңыз.

Пісіру алаңдарының басқа да автоматты түрде сөніп қалу себептері

Егер сұйық тасып, басқару панеліне төгілсе, пісіру алаңдарының барлығы автоматты түрде сөніп қалады.

Егер дымқыл шүберекті басқару панеліне қойсаңыз да, автоматты түрде сөндіру функциясы іске қосылады. Осы екі жағдайдың екеуінде де, төгілген сұйықты сүртіп, дымқыл шүберекті алғаннан кейін, құрылғыны негізгі қуат тетігін қолданып іске қосу керек .

ҚАЛДЫҚ ҚЫЗУ ИНДИКАТОРЫ

Жеке пісіру алаңы немесе пештің үсті сөндірілгеннен кейін, қалдық қызудың бар-жоғы, тиісті пісіру алаңының бейнебетінде **H** (“ыстық”) белгішесі арқылы көрсетіледі. Тіптен пісіру алаңын сөндіргеннен кейін, қалдық қызу индикаторы, тек пісіру алаңы суығаннан кейін ғана сөнеді.

Қалдық қызуды тағамды жібіту немесе жылы ұстау үшін қолдануыңызға болады.

-  **Қалдық қызу индикаторы жанып тұрса, күйіп қалу қаупі бар деген сөз.**
- ЕСКЕРТУ** Егер тоқ өшіп қалса, **H** белгішесі көрінбей кетеді де, қалдық қызу туралы ақпарат көрсетілмейді. Дегенмен, әлі де күйіп қалу қаупі бар болуы мүмкін. Пеш үстінің қасында тұрғанда әрқашан абай болсаңыз, бұндай жағдай орын алмайды.

іске қосар алдында

ЕҢ АЛҒАШ РЕТ ТАЗАЛАУ

Пештің керамика бетін, дымқыл шүберек пен керамика пісіру беттерін тазалағыш құралмен сүртіңіз.

 Жеміргіш немесе түрлілі тазалағыш заттарды қолданбаңыз.
ЕСКЕРТУ Пештің бетіне нұқсан келуі мүмкін.

пештің үстін қолдану

ЖАРАМДЫ ЫДЫС-АЯҚ

Ыдыс жақсы болса, пісіру нәтижесі де жақсы болады.

- Жақсы ыдысты табанына қарап ажыратуға болады. Ыдыстың табаны барынша қалың, әрі барынша тегіс болуы керек.
- Жаңа ыдыс сатып аларда, олардың табанының диаметріне ерекше назар аударыңыз. Әдетте өндіруші тек ыдыстың өрнеуінің диаметрін ғана көрсетеді.
- Алюминий немесе мыс табаны бар ыдыстар, пештің керамика бетіне металл дағын қалдырады. Бұндай дақты кетіру өте қиын болуы немесе мүлдем кетіре алмауыңыз мүмкін.
- Құйылған шойыннан жасалған немесе табанына нұқсан келген, жиегі кедір-бұдыр ыдысты қолданбаңыз. Бұндай ыдыстарды пеш үстіне қойып сырғытса, оған кетпейтін сызат түсуі мүмкін.
- Әдетте, суық ыдыстардың табаны сәл ішке кіріп (ойыс) тұруы мүмкін. Оларды ешқашан сыртқа шығармау керек.
- Егер арнайы ыдыс түрін қолданғыңыз келсе, мысалы бу кәстрөлін, баяу қайнататын ыдысты немесе түбі шығыңқы қазанды қолдансаңыз, өндіруші нұсқауларын орындаңыз.

Қуатты үнемдеу туралы кеңес

 Төмендегі нұсқауларды орындау арқылы қуатты үнемдей аласыз.

- Пісіру алаңдарын әрқашан кәстрөлдер мен табаны қойғаннан кейін іске қосыңыз.
- Қоқыс тұрып қалған пісіру алаңдары мен ыдыстың табаны, көп қуат шығындайды.
- Мүмкін болса, кәстрөлдер мен ыдыстардың қақпақтарын нығыздап жабыңыз.
- Тағамды қалдық қызу көмегімен жылы ұстау немесе жібіту үшін, пісіру алаңдарын пісіру уақыты аяқталардан бұрын сөндіріңіз.
- Ыдыстың табанының өлшемі, пісіру алаңының өлшемімен бірдей болуы керек.
- Бу кәстрөлін қолданғанда, пісіру уақыты 50 % дейін азаяды.



Дұрыс!

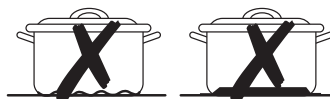

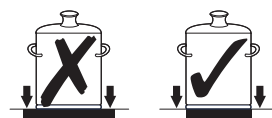
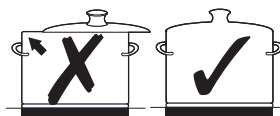

Теріс!



СЕНСОРЛЫҚ ТҮЙМЕШІКТЕРДІ ҚОЛДАНУ



Сенсорлық түймешіктерді қолдану үшін, тиісті бейнебет жаңғанша немесе сөнгенше немесе қажетті функция іске қосылғанша қажетті панельге саусағыңыздың ұшын тигізіңіз. Құрылғыны іске қосарда, тек бір сенсорлық панельді ғана басыңыз. Егер панельге саусағыңызды түгел тигізсеңіз, жақын тұрған сенсорлық алаң да іске қосылып кетуі мүмкін.

ҚҰРЫЛҒЫНЫ ІСКЕ ҚОСУ

1. “Құлып ” сенсорлық түймешігін шамамен 3 секунд басыңыз.
2. Құрылғы “Қосу/Өшіру ” түймешігі арқылы іске қосылады.







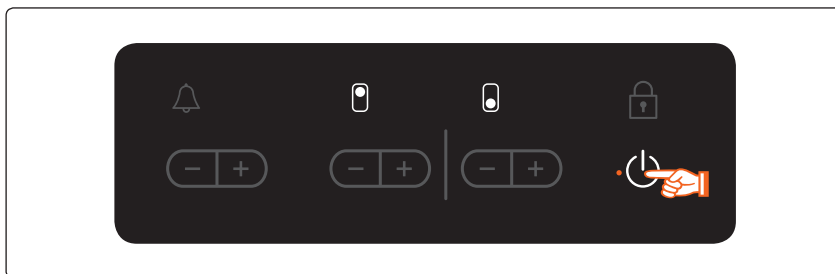



“Қосу/Өшіру ” түймешігін басыңыз.

Сандық бейнебетте  көрсетіледі.

-  “Қосу/Өшіру ” сенсорлық түймешігі құрылғыны іске қосу үшін белсенді қалыпқа көшкеннен кейін, қызу параметрін шамамен 10 секунд ішінде таңдау керек. Бұлай істемегенде, құрылғы қауіпсіздікті сақтау үшін өздігінен сөніп қалады.



ТЕМПЕРАТУРАНЫ БАСҚАРУ ТЕТІГІ

1. Тағам пісіру үшін қуат деңгейін орнату және реттеу үшін (  дейін) тиісті пісіру алаңының ,  түймешігін басыңыз.
2. Алғаш рет  басылған кезде, қызу параметрі  қалпына қойылады. Алғаш рет  басылған кезде, қызу параметрі  қалпына қойылады. Қызу параметрінің мәнін көбейту үшін  түймешігін, азайту үшін  түймешігін қолданыңыз.

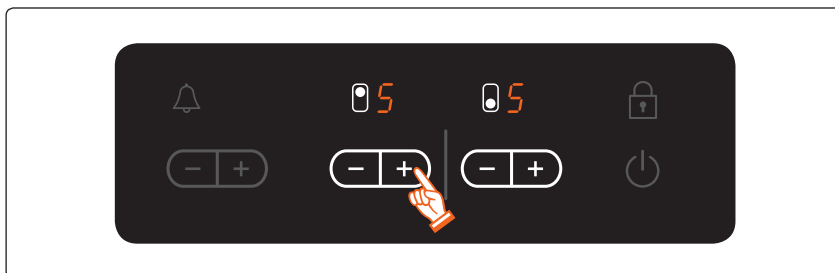

ҚҰРЫЛҒЫНЫ СӨНДІРУ

Құрылғыны біржола сөндіру үшін **Қосу/Өшіру** ① сенсорлық түймешігін қолданыңыз. **Қосу/Өшіру** ① сенсорлық түймешігін басыңыз.

- ✍ Бір пісіру алаңын сөндіргеннен кейін немесе пештің үстін бірақ сөндіргеннен кейін, қалдық қызу тиісті пісіру алаңының бейнебетінде **H** (“ыстық”) белгішесі ретінде көрсетіледі.



- ✍ Егер қызу параметрі орнатылып тұрса, **H** және сіз оттықтарды сөндіргіңіз келсе **+**, сенсорлық түймешікті тағы бір рет басуға болады, сонда қызу параметрі нөлге қойылады.

Қызу параметрін тезірек реттеу үшін, **+** немесе **-** сенсорлық түймешігін, қажетті мән қойылғанша саусағыңыздың ұшымен басып ұстап тұрыңыз.

Егер бірнеше сенсорлық түймешік 10 секундтан артық басылып қалса, қызу параметрінің бейнебетінде **H H** көрсетіледі. Бастапқы қалыпқа қою үшін “**Қосу/Өшіру** ①” түймешігін басыңыз.

ПІСІРУ АЛАҢЫН СӨНДІРУ

Пісіру алаңын сөндіру үшін параметрді **-** қалпына, қызу параметрі тетігі мен **-** немесе **+** түймешігін басып қойыңыз.

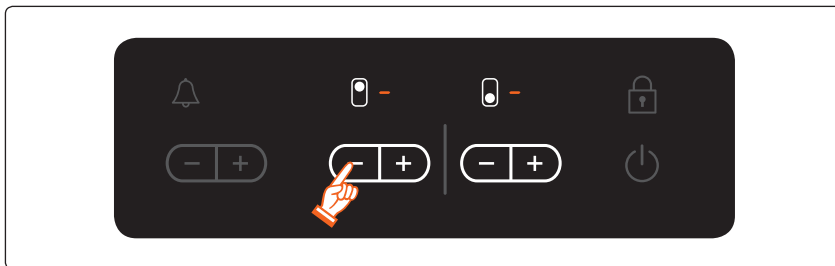

БАЛА ҚАУІПСІЗДІГІ ҚҰРАЛЫН ҚОЛДАНУ

Бала қауіпсіздігі құралын пісіру алаңын байқаусызда іске қосып, пештің үстің қосып қоюға жол бермеу үшін қолдануға болады. Қауіпсіздік құралының сенсорын, құрылғы қуат көзіне қосылып тұрғанда ғана қолдануға болады.

Бала қауіпсіздігі құралын іске қосу

1.  Сенсорлық түймешікті шамамен 3 секунд басыңыз. Дыбысты сигнал естіліп, таңдау құпталғанын білдіреді.





2. Кез келген қызу параметрін басқару түймешігін басыңыз. Бейнебетте  көрсетіліп, бала қауіпсіздігі құралының іске қосылғанын білдіреді.

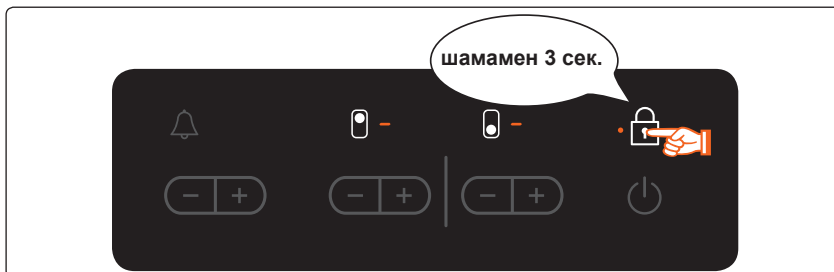

Бала қауіпсіздігі құралын сөндіру

1. Сенсорлық түймешікті шамамен 3 секунд басыңыз. Дыбысты сигнал естіліп, таңдау құпталғанын білдіреді. Құрылғыны сөндіргеннен кейін бала қауіпсіздігінің құлпы, қауіпсіздікті



1.  Құрылғыны сөндіргеннен кейін бала қауіпсіздігінің құлпы, қауіпсіздікті қамтамасыз ету үшін бірнеше минут ішінде автоматты түрде іске қосылады.

БАСҚАРУ ПАНЕЛІН ҚҰРСАУЛАУ НЕМЕСЕ БЕЛСЕНДІ КҮЙГЕ КӨШІРУ

Тағам пісіріп жатқан кезде басқару панелінің, “Қосу/Өшіру ⏻ ” сенсорлық түймешігінен басқа түймешіктерін, мысалы басқару панелін шүберекпен сүртіп жатқанда параметрлер байқаусызда өзгеріп кетпес үшін құрсаулап қоюға болады.

1. Құлыптау сенсорлық түймешігін шамамен 3 секунд басыңыз. Құлыптау сенсорлық түймешігінің индикаторы жанады. Енді сенсорлық түймешіктер құрсауға алынды.
2. Сенсорлық түймешіктерді құрсаудан шығару үшін, құлыптау сенсорлық түймешігін қайта шамамен 3 секунд басыңыз. Құлыптау сенсорлық түймешігінің индикаторы сөнеді.



ТАЙМЕР

Таймерді қолданудың екі тәсілі бар:

ТАЙМЕРДІ АВТОМАТТЫ СӨНДІРУ ФУНКЦИЯСЫ РЕТІНДЕ ҚОЛДАНУ



Пісіру алаңы үшін арнайы уақыт орнатылса, осы уақыт өткеннен кейін пісіру алаңы автоматты түрде сөніп қалады. Бұл функцияны бірнеше пісіру алаңдары үшін бір мезетте қолдануға болады.

ТАЙМЕРДІ КЕРІ САНАҚ ҚҰРАЛЫ РЕТІНДЕ ҚОЛДАНУ

Кері санақ таймерін, пісіру алаңы қосылып тұрса қолдана алмайсыз.



АВТОМАТТЫ СӨНДІРУ ФУНКЦИЯСЫН ОРНАТУ

Автоматты сөндіру функциясын орнатқыңыз келген пісіру алаңы (дары) қосылып тұруы керек.

1. Таймердің сенсорлық түймешігін  қолдану арқылы, автоматты сөндіру функциясын орнатқыңыз келген пісіру алаңын таңдаңыз. Қосулы тұрған пісіру алаңының бірін таңдағаннан кейін, таймердің сенсорлық түймешігін  басқанда, тиісті индикатор баяу жыпылықтайды. Таймер бейнебетінде  көрсетіледі.





Келесі қосулы тұрған пісіру алаңын таймердің сенсорлық түймешігін қайта басу арқылы таңдаңыз.



2. Таймердің  немесе  параметр басқару түймешігін қолданып, құрылғыны автоматты түрде сөндіру үшін қажетті уақытты орнатыңыз, мысалы, 15 минут. Автоматты сөндіру функциясы енді іске қосылды.





Кез келген пісіру алаңы сөнуге дейін қалған уақытты, таймердің сенсорлық түймешігін  басып бейнебетке шығарыңыз.

Тиісті индикатор баяу жыпылықтай бастайды.

Параметрлердің бастапқы мәнін, таймердің  немесе  басқару түймешігін қолданып орнатуға болады. Орнатылған уақыт өткеннен кейін, пісіру алаңы автоматты түрде сөнеді де, дыбысты сигнал естіліп, таймер бейнебеті көрсетіледі.

-  Параметрлерді барынша жылдам орнату үшін, таймердің  немесе  параметрді басқау түймешіктерінің бірін қажетті мән көрсетілгенше басыңыз.



Таймердің  параметрді басқару түймешігі бірінші басылса, уақыт параметрі 99-дан бастап көрсетіледі; егер таймердің  параметрді басқару түймешігі бірінші басылса, уақыт параметрі 1-ден бастап орнатылады.



КЕРІ САНАҚ ТАЙМЕРІ

Кері санақ таймерін қолдану үшін, құрылғы іске қосылып, бірақ пісіру алаңдарының барлығы сөніп тұруға тиіс.

1. Таймердің сенсорлық түймешігін басыңыз, таймер бейнебетінде  көрсетіледі.

 көрсетіледі.

2. Қажетті уақытты таймердің  немесе  сенсорлық түймешігін қолданып орнатыңыз. Кері санақ таймері іске қосылады да, қалған уақыт таймер бейнебетінде көрсетіледі.

Қалған уақытты реттеу үшін, таймердің сенсорлық түймешігін басып, параметрді таймердің  немесе  сенсорлық түймешігімен өзгертіңіз .

АРНАЙЫ ТАҒАМ ТҮРЛЕРІН ПІСІРУ ҮШІН ҰСЫНЫЛАТЫН ПАРАМЕТРЛЕР

Төмендегі кестедегі мәндер, жалпылама нұсқау ретінде ғана берілген. Пісірудің әр түрлі тәсілдеріне қажетті қызу параметрлері, қолданылатын ыдыстың саны, пісірілетін тағамның түрі мен мөлшеріне байланысты.

Параметрді қосу	Пісіру тәсілі	Мысал
9	Жылыту Бұқтыру Қуыру	Көп мөлшердегі сұйықты жылыту, кеспе қайнату, етті қуыру (гуляшты қызарта қуыру, етті қарып пісіру)
8	Қарқынды Қуыру	Стейк, филе, үкпе қартоптан жасалған құймақ, шұжық, құймақ / таба нан
7		
6	Қуыру	Шницель / кесек ет, бауыр, балық, ризоль, қуырылған жұмыртқа
5	Қайнату	1,5 л дейінгі сұйықты, картопты, көкөністі қайнату
4		
3	Буға пісіру Бұқтырып пісіру Қайнату	Шамалы көкөністі буға пісіру және бұқтырып пісіру, күріш және сүт тағамдарын қайнату
2		
1	Еріту	Сары май, желатин, шоколадты еріту

 Жоғарыда берілген кестедегі қызу параметрінің мәндері, тек нұсқаулық ретінде ғана көрсетілген.

 Қызу параметрлерін ыдыс пен тағам түріне келтіріп орнату керек.

тазалау және күтім көрсету

ПЕШТИҢ ҮСТІ



Пештің қызып тұрған керамика бетіне жуғыш заттарды тигізбеу керек: Құрылғыны тазалап болғаннан кейін, жуғыш заттардың қалдығын суды қажетті мөлшерде қолдана отырып тазалау керек, себебі бұндай заттар пештің беті қызғанда оны жеміргіш келеді. Гриль немесе пеш бүріккіші, түрпілі жөке немесе түрпілі ыдыс тазалағыш тәрізді жеміргіш заттарды қолданбаңыз.



Пештің керамика бетін, пайдаланып болғаннан кейін, жылы тұрған кезінде тазалаңыз. Бұлай істегенде, пештің үстіне төгілген тағам қалдығы, қатып жабысып қалмайды. Пештің керамика бетін немесе тот баспайтын темір құрылғыларға арналып сатылатын жуғыш заттарды қолданып, ақтаңдақтарды, судан қалған жолақты, шашыраған май және металл дақтарды тазалаңыз.

Шамалы ластану

1. Пештің керамика бетін дымқыл шүберекпен сүртіңіз.
2. Таза шүберекпен құрғатыңыз. Пештің үстіне жуғыш заттың қалдығын қалдырмау керек.
3. Пештің керамика бетін аптасына бір рет пештің керамика бетіне немесе тот баспайтын темір құрылғыларға арналып сатылатын жуғыш затпен жақсылап тазалау керек.
4. Пештің керамика бетін таза суды қажетті мөлшерде қолданып тазалап, түгі шықпайтын шүберекпен жақсылап құрғатыңыз.

Қатты ластану

1. Тасып төгілген және қатып қалған қоқысты, шыны қырғышпен тазалаңыз.
2. Шыны қырғышты керамика бетке бұрыш жасай отырып ұстаңыз.
3. Қоқысты қырғыштың жүзімен тазалаңыз.



Шыны қырғыштар мен керамика шыныны тазалағыштарды, арнайы бөлшек сауда орталықтарынан алуға болады.

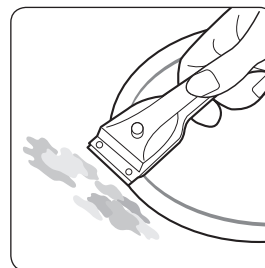

Аса қатты ластану

1. Қатып қалған қант, еріген пластик, алюминий фольга немесе басқа заттарды, ыстық тұрған қалпында дереу шыны қырғышпен қырып тазалаңыз.



Шыны қырғышпен пештің үстін тазалаған кезде, күйіп қалу қаупі бар:

2. Пештің үсті суығаннан кейін әдеттегідей тазалаңыз.



Үстіне еріген зат қатып жабысып қалған пісіру алаңы салқындап кетсе, оны тазалау үшін қайта жылытыңыз.

Мысалы, табанының жиегі өткір ыдыстар пештің керамика бетіне түсірген сызаттар немесе қошқыл дақтар кетпейді. Дегенмен, олар пештің функциясына әсер етпейді.

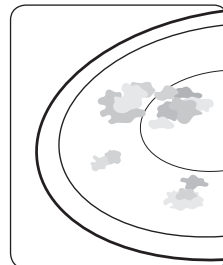

ҚҰРЫЛҒЫҒА НҰҚСАН КЕЛУДІҢ АЛДЫН АЛУ ҮШІН

- Пештің үстін жұмыс алаңы не зат сақтайтын орынға айналдырмаңыз.
- Ешбір ыдыс қойылмаған немесе бос ыдыс қойылған пеш алаңын іске қоспаңыз.
- Керамика шыны өте қатты және температура әсеріне төзімді, бірақ оны мүлдем сынбайды деуге болмайды. Өте өткір немесе қатты зат пештің үстіне құлап кетсе, оны бүлдіруі мүмкін.
- Құйылған шойыннан жасалған немесе табанына нұқсан келген, жиегі кедір-бұдыр ыдысты қолданбаңыз. Бұндай ыдыстарды пеш үстіне қойып сырғытса, оған сызат түсуі мүмкін.
- Ыдыстарды пештің жиегіне қоймаңыз. Пештің қаптамасына сызат түсуі және нұқсан келуі мүмкін.
- Қышқылды сұйықтарды, мысалы сірке суын, лимон шырынын және қақ кетіргіш заттарды пештің жиегіне қоймаңыз, себебі бұндай сұйықтар бозаң дақтар қалдырады.
- Егер қант немесе құрамында қанты бар тағам ыстық пісіру алаңына тиіп кетсе, оны дереу ас үй қырғышымен ыстық тұрған қалпы тазалап алу керек. Егер салқындап кетсе, тазалаған кезде пештің бетін бүлдіруі мүмкін.
- Еріп кететін заттардың барлығын мысалы, пластик, алюминий және пеш фольгасын керамика беттен алыс ұстаңыз. Егер осындай зат пеш үстінде еріп кетсе, оны дереу қырғышпен тазалап алу керек.

КЕПІЛДІК ЖӘНЕ ҚЫЗМЕТ КӨРСЕТУ

ЖИ ҚОЙЫЛАТЫН СҰРАҚТАР ЖӘНЕ АҚАУЛЫҚТЫ ТҮЗЕТУ

Ақаулық өзіңіз төмендегі нұсқауларға сүйене отырып түзетуге болатын, болмашы себепке байланысты орын алуы мүмкін. Төмендегі нұсқаулар орын алған ақаулықты түзетуге көмектеспесе, бұдан кейінгі түзету жұмыстарын өзіңіз орындауға әрекет етпеңіз.



Құрылғыны тек білікті қызмет көрсету технигі ғана жүзеге асыруға тиіс. Дұрыс жүзеге асырылмаған жөндеу жұмыстары, құрылғыны пайдаланушыға елеулі қатер төндіруі мүмкін. Егер құрылғыны жөндеу қажет болса, сатып алушыға қызмет көрсету орталығына хабарласыңыз.

Пісіру алаңдары жұмыс істемей тұрса не істеуім керек?

Төмендегі тексерулерді орындап көріңіз:

- Үйдегі электр блогындағы сақтандырғыш (сақтандырғыш қорапшасы) босап тұр. Егер сақтандырғыш бірнеше рет ағытылып қалса, білікті электр маманын шақырыңыз.
- Құрылғының дұрыс қосылғанын тексеріңіз.
- Басқару панеліндегі басқару индикаторларының жанып тұрғанын тексеріңіз.
- Пісіру алаңының қосылғанын тексеріңіз.
- Пісіру алаңдарының қажетті қызу параметріне қойылғанын тексеріңіз.

Пісіру алаңдары іске қосылмаса қандай шара қолдануым керек?

Төмендегі тексерулерді орындап көріңіз:

- Қосу/Өшіру түймешігін басу және қажетті пісіру алаңын қосу аралығында 10 секундтан көп уақыт өтті (“Құрылғыны іске қосу”) тарауын қараңыз.
- Басқару панелін жартылай дымқыл шүберек немесе аққан сұйық жауып қалған.

Қалдық қызу индикаторынан басқа бейнебеттер кенет сөніп қалса не істеуім керек?

Бұған төмендегі екі себептің бірі себеп болуы мүмкін:

- Қосу/Өшіру түймешігі байқаусызда іске қосылған.
- Басқару панелін жартылай дымқыл шүберек немесе аққан сұйық жауып қалған.

Пісіру алаңдарын сөндіргеннен кейін, бейнебетте қалдық қызу көрсетілмесе не істеуім керек?

Төмендегі тексеруді орындап көріңіз:

- Пісіру алаңы шамалы уақыт қосулы тұрғандықтан жеткілікті түрде қызып үлгерген жоқ. Егер пісіру алаңы ыстық болса, қызмет көрсету орталығына хабарласыңыз.

Пісіру алаңы іске қосылмаса немесе сөнбесе қандай шара қолдануым керек?

Бұған төмендегілердің бірі себеп болуы мүмкін:

- Басқару панелін жартылай дымқыл шүберек немесе аққан сұйық жауып қалған.
- Бала қауіпсіздігінің құралы қосылған.

Егер бейнебеті көрсетілсе не істеуім керек?

Төмендегіні тексеріңіз:

- Басқару панелін жартылай дымқыл шүберек немесе аққан сұйық жауып қалған. Бастапқы қалыпқа “Қосу/Өшіру” түймешігін басып қойыңыз.

Оттық неліктен қып-қызыл болып жанбайды?

- Пісіру алаңы үшін таңдалған температураны, қосылып-сөніп отыратын сенсорлық құрал бірқалыпты ұстап тұрады, сондықтан да пісіру алаңы ылғи қып-қызыл болмайды. Егер қызу параметрінің төмен мәнін таңдасаңыз, жоғары параметрге қарағанда, қызу жиірек қосылып-сөніп тұрады. Жоғары параметрде де қызу қосылып-сөніп тұрады.



ҚЫЗМЕТ КӨРСЕТУ

Көмек алу немесе қызмет көрсету орталығына хабарласар алдында “Ақаулықты түзету” тарауын қараңыз.

Егер әлі де көмек қажет болса, төмендегі нұсқауларды орындаңыз.

Бұл техникалық ақау ма?

Егер солай болса, қызмет көрсету орталығына хабарласыңыз. Әрқашан хабарласу алдында алдын ала дайындалыңыз. Бұл ақаулық себебін анықтауды жеңілдетеді, сондай-ақ қызмет көрсету орталығының техникін жіберу немесе жібермеу туралы шешім қабылдауға көмектеседі. Төмендегі деректі жазып алыңыз.

- Мәселе қалай орын алады?
- Мәселе қандай жағдайларда орын алады?

Телефон шалған кезде, құрылғының үлгі нөмірін және сериялық нөмірін білуіңіз керек. Бұл дерек техникалық ақпарат тақтайшасында төмендегідей көрсетіледі:

- Үлгі сипаттамасы
- S / N коды (15 орынды сан)

Біз бұл деректер әрқашан дайын тұруы үшін, осы жерге жазып қоюды ұсынамыз.

Үлгі: _____

Сериялық нөмірі: _____

Қандай жағдайларда, тіптен құрылғының кепілдік мерзімі аяқталмаса да сіз төлемақы төлеуіңіз қажет?

- егер ақаулықты “Ақаулықты түзету” тарауында берілген кеңестердің бірін қолданып өзіңіз жөндесеңіз.
- егер қызмет көрсету орталығының техникі, сіз техник келерден бұрын берген ақпарат жеткіліксіз болғандықтан бірнеше рет қоңырау шалса, нәтижесінде бөлшектерді әкелу үшін бірнеше рет жол жүрсе. Телефон шалар алдында жоғарыда көрсетілгендей дайындалсаңыз, бұндай жолақы төлемін төлемейсіз.



ТЕХНИКАЛЫҚ АҚПАРАТ



ТЕХНИКАЛЫҚ АҚПАРАТ

Құрылғының өлшемдері	Ені	288 мм
	Тереңдігі	505 мм
	Биіктігі	50 мм
Жұмыс алаңы - өлшемдері	Ені	273 мм
	Тереңдігі	490 мм
	Бұрыш радиусы	3 мм
Қосылым кернеуі		230 В ~ 50 Гц
Максимум жүктеме		3,0 кВт
Салмағы	Нетто	4,3 кг
	Брутто	6,0 кг

ПІСІРУ АЛАҒЫНЫҢ ШЫҒЫРЫҚТАРЫ

Орналасуы	Диаметрі	Қуат
Алдыңғы	148 мм	1200 Вт
Артқы	183 мм	1800 Вт

Қалыпты жағдайда
қолдануға арналған
Қолдану мерзімі: 7 жыл

	Символ Кедендік одақтың 005/2011 техникалық регламентіне сәйкес қолданылады және осы өнімнің қаптамасын екінші рет пайдалануға арналмағанын және жоюға жататынын көрсетеді. Осы өнімнің қаптамасын азық-түлік өнімдерін сақтау үшін пайдалануға тыйым салынады.
	Символ қаптаманы жою мүмкіндігін көрсетеді. Символ сандық код және/немесе әріп белгілері түріндегі қаптама материалының белгісімен толықтырылуы мүмкін.

ҚОСЫМША

ҮЛГІ ЖӘНЕ СЕРИЯЛЫҚ НӨМІРІ

Үлгі нөмірі мен сериялық нөмірі пештің астыңғы жағындағы жапсырмада көрсетілген.

Ақпаратты кейін пайдалану үшін жазып қойыңыз немесе қосымша берілген өнім жапсырмасын (құрылғының үстіңгі жағындағы) осы бетке жапсырыңыз.

Үлгі атауы _____

Сериялық нөмірі _____

SAMSUNG

EAC

Өндіруші : Samsung Electronics Co., Ltd /
Самсунг Электроникс Ко., Лтд

Өндірушінің мекенжайы :
(Маетан-донг) 129, Самсунг-ро, Йонгтонг-гу, Сувон-си,
Гйонгги-до, Корея, 16677

Зауыттың мекенжайы :
ЛОТ 2, ЛЕБУХ 2, НОРС КЛАНГ СТРЕЙТС, ЭРИА 21, ИНДАСТРИАЛ ПАРК,
42000 ПОРТ КЛАНГ, СЕЛАНГОР ДАРУЛ ЭСАН, МАЛАЙЗИЯ

Өнімнің өндірілген жердің атауы : Малайзия

Импорттаушы :
«SAMSUNG ELECTRONICS CENTRAL EURASIA»
(САМСУНГ ЭЛЕКТРОНИКС ЦЕНТРАЛЬНАЯ ЕВРАЗИЯ)
ЖШС: Қазақстан Республикасы, 050059, Алматы қ., Медеу ауданы,
Өл-Фараби д-лы, 36-үй, 3, 4-қабат

“SAMSUNG ELECTRONICS CENTRAL EURASIA”
(САМСУНГ ЭЛЕКТРОНИКС ЦЕНТРАЛЬНАЯ ЕВРАЗИЯ)
Республика Казахстан, 050059, г. Алматы, Медеуский район,
пр. Аль-Фараби, д. 36, 3, 4 этажи

СҰРАҚТАРЫҢЫЗ НЕМЕСЕ ҰСЫНЫСТАРЫҢЫЗ БАР МА?

ЕЛ	ҚОҢЫРАУ ШАЛЫҢЫЗ	НЕМЕСЕ МЫНА САЙТҚА БАРЫҢЫЗ
RUSSIA	8-800-555-55-55 (VIP care 8-800-555-55-88)	www.samsung.com/ru/support
GEORGIA	0-800-555-555	www.samsung.com/support
ARMENIA	0-800-05-555	
AZERBAIJAN	0-88-555-55-55	
KYRGYZSTAN	00-800-500-55-500 (GSM: 9977)	
UZBEKISTAN	00-800-500-55-500 (GSM: 7799)	
KAZAKHSTAN	8-10-800-500-55-500 (GSM: 7799, VIP care 7700)	www.samsung.com/kz_ru/support
TAJIKISTAN	8-10-800-500-55-500	www.samsung.com/support
MONGOLIA	+7-495-363-17-00	
BELARUS	810-800-500-55-500	
MOLDOVA	0-800-614-40	
UKRAINE	0-800-502-000	www.samsung.com/ua/support (Ukrainian) www.samsung.com/ua_ru/support (Russian)



DG68-00299A-09