

FR
RU
NL
PL
TH



Pro Express Ultimate

FRANÇAIS	P.4
РУССКИЙ	P.32
NEDERLANDS.....	P.60
POLSKI.....	P.88
ไทย	P.116

FR

Sommaire

UTILISATION DE VOTRE APPAREIL.....	12
2.1 Démarrage	12
2.2 Remplissage du réservoir d'eau	15
2.3 Transport	17
2.4 Paramètres.....	18
2.5 Repassage vertical à la vapeur	21
2.6 Arrêt automatique.....	22
ENTRETIEN ET RANGEMENT	23
3.1 Nettoyage du collecteur de calcaire	23
3.2 Rinçage de la chaudière	25
3.3 Nettoyage	27
3.4 Rangement.....	28
GUIDE DE DÉPANNAGE	29

Recommandations importantes

- Veuillez lire attentivement ces instructions avant la première utilisation. Ce produit a été conçu pour une utilisation domestique et intérieure uniquement. En cas d'usage commercial, d'usage inapproprié ou de non-respect des instructions, le fabricant décline toute responsabilité et la garantie ne s'appliquera pas.
- Ne débranchez jamais l'appareil en tirant le câble d'alimentation. Débranchez toujours votre appareil :
 - avant de remplir le réservoir ou de rincer la chaudière,
 - avant de nettoyer l'appareil.
 - après chaque utilisation.
- L'appareil ne fonctionnera pas sans le collecteur de calcaire (selon le modèle).
- L'appareil doit être utilisé et placé sur une surface plate, stable et résistante à l'eau et à la chaleur. Lorsque vous posez le fer sur le repose-fer, assurez-vous que la surface sur laquelle vous le posez est stable.
- Cet appareil n'est pas conçu pour être utilisé par des personnes (y compris les enfants) dont les capacités physiques, sensorielles ou mentales sont réduites, ou des personnes dénuées d'expérience ou de connaissance, sauf si elles ont pu bénéficier, par l'intermédiaire d'une personne responsable de leur sécurité, d'une surveillance ou d'instructions préalables concernant l'utilisation de l'appareil.
- Il convient de surveiller les enfants pour s'assurer qu'ils ne jouent pas avec l'appareil.
- Cet appareil peut être utilisé par des enfants âgés de 8 ans et plus

et les personnes manquant d'expérience et de connaissances ou dont les capacités physiques, sensorielles ou mentales sont réduites, si elles ont été formées et encadrées quant à l'utilisation de l'appareil d'une manière sûre et connaissent les risques encourus. Les enfants ne doivent pas jouer avec l'appareil. Le nettoyage et l'entretien par l'utilisateur ne doivent pas être effectués par des enfants sans surveillance. Le fer à repasser et son câble d'alimentation doivent toujours être hors de portée des enfants de moins de 8 ans lorsqu'il est raccordé à l'alimentation ou en train de refroidir.

-  Les surfaces marquées de ce signe, la semelle et le cordon vapeur sont très chauds lors de l'utilisation de l'appareil. Ne touchez pas ces surfaces avant que l'appareil ne soit complètement refroidi.
- Ne laissez jamais l'appareil sans surveillance lorsqu'il est branché sur le secteur. Avant de ranger votre appareil, une fois qu'il est débranché, veuillez attendre qu'il ait complètement refroidi (environ 1 heure).
- N'utilisez pas de produits détartrants (vinaigre, produits de détartrage industriels, etc.) pour rincer la chaudière: ils pourraient endommager l'appareil.
- Avant de rincer la chaudière / le collecteur anticalcaire (selon le modèle), assurez-vous toujours que l'appareil est complètement refroidi et débranché pendant au moins 2 heures avant de dévisser le bouchon de rinçage de la chaudière / ou le collecteur anticalcaire.
- Attention : si le bouchon de la chaudière ou le bouchon de rinçage de la chaudière (selon le modèle) tombe ou est violemment cogné, faites-le remplacer par un centre d'entretien agréé, cela risquerait de l'endommager.
- Ne remplissez jamais l'appareil directement du robinet.

- Les orifices de remplissage, de détartrage, de rinçage, ou pour l'examen qui sont sous pression, ne doivent pas être ouverts pendant l'utilisation.
- L'appareil ne doit pas être utilisé s'il est tombé, s'il présente des dommages visibles, s'il fuit ou s'il fonctionne de manière anormale. Ne démontez jamais votre appareil : faites-le examiner dans un centre d'entretien agréé, afin d'éviter tout danger.
- Vérifiez que le câble d'alimentation et les cordons vapeur ne sont pas usés ou endommagés avant de les utiliser. Si le câble d'alimentation est endommagé, il doit être remplacé par un centre de service après-vente agréé pour éviter tout risque de danger.
- Tous les accessoires, produits consommables et pièces détachées doivent être achetés en exclusivité auprès d'un d'un centre d'entretien agréé
- Pour votre sécurité, cet appareil est conforme à toutes les réglementations en vigueur (Directive Basse Tension, Compatibilité Électromagnétique, Environnement, etc.).
- Votre centrale vapeur est un appareil électrique: il doit être utilisé dans des conditions normales d'utilisation. Cet appareil est conçu pour une utilisation exclusivement domestique.
- Il est équipé de 2 systèmes de sécurité :
 - une soupape de décharge conçue pour éviter une pression excessive. En cas de dysfonctionnement, la soupape libère un excès de vapeur.
 - un fusible thermique pour éviter toute surchauffe.
- Branchez toujours votre centrale vapeur :
 - sur un circuit secteur d'une tension comprise entre 220 V et 240 V (courant alternatif uniquement),
 - une prise de courant avec mise à la terre.

Le raccordement à une tension incorrecte peut causer des dommages irréparables sur l'appareil et annulera votre garantie.

- N'utilisez pas de rallonge électrique. Si vous acceptez la responsabilité d'utiliser une rallonge électrique, utilisez exclusivement une rallonge électrique en bon état, dont la fiche est pourvue d'un contact de terre et dont le calibre est approprié aux spécifications électriques de l'appareil.
- Déroulez complètement le câble d'alimentation avant de le brancher dans une prise secteur de terre.
- La semelle de votre fer et le repose-fer placé sur la base peuvent atteindre des températures très élevées et peuvent occasionner des brûlures : ne les touchez pas. Ne posez jamais la semelle du fer à repasser sur le câble d'alimentation électrique.
- Utilisez toujours une planche à repasser ventilée / en maille pour éviter les taches d'eau sur les vêtements et pour empêcher la vapeur chaude de s'éjecter latéralement.
- Votre appareil émet de la vapeur qui peut causer des brûlures. Manipulez toujours le fer avec soin, surtout lorsque vous repassez à la verticale.
Ne dirigez jamais la vapeur sur des personnes ou des animaux.
Ne repassez jamais des vêtements sur une personne, utilisez toujours un cintre. Ne repassez jamais en position assise avec les jambes sous la planche à repasser.
- N'immergez jamais votre centrale vapeur dans l'eau ou tout autre liquide. Ne la placez jamais sous l'eau du robinet.

Quelle eau utiliser ?

- L'eau du robinet : Votre appareil est conçu pour fonctionner avec de l'eau courante du robinet. Si votre eau est très dure, mélangez 50% d'eau du robinet et 50% d'eau déminéralisée embouteillée. Dans certaines zones côtières, la teneur en sel de

l'eau peut être élevée. Dans ce cas, utilisez uniquement de l'eau déminéralisée.

- Adoucisseur d'eau : Il y a plusieurs types d'adoucisseurs et l'eau de la plupart d'entre eux peut être utilisée dans la centrale vapeur.

Cependant, certains adoucisseurs (et particulièrement ceux qui utilisent des produits chimiques comme le sel), peuvent provoquer des traînées blanches ou brunes. C'est souvent le cas lorsque vous utilisez de l'eau provenant de cruches filtrantes. Si vous rencontrez ce type de problème, nous vous suggérons d'utiliser de l'eau du robinet ou de l'eau embouteillée non traitée.

- Attention : N'utilisez jamais d'eau de pluie ni d'eau contenant des additifs (comme l'amidon, le parfum ou l'eau des appareils ménagers). De tels additifs peuvent affecter les propriétés de la vapeur et à haute température, former des dépôts dans la chambre à vapeur, susceptibles de tacher votre linge et provoquer un vieillissement prématuré de l'appareil.

MERCI DE CONSERVER CE LIVRET D'INSTRUCTIONS POUR TOUTE RÉFÉRENCE ULTÉRIEURE.



- La protection de l'environnement avant tout !
- ① Votre appareil contient des matériaux précieux pouvant être récupérés ou recyclés.
 - ➔ Déposez-le dans un centre de collecte municipal des déchets recyclables.

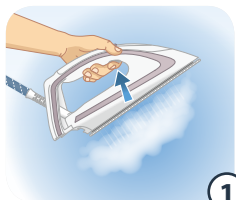

1

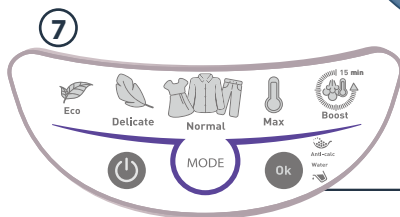

7

- 1 Gâchette à vapeur
- 2 Système de verrouillage
- 3 Réservoir d'eau
- 4 Rangement pour cordon vapeur
- 5 Collecteur de calcaire
- 6 Rangement du câble électrique
- 7 Panneau de contrôle

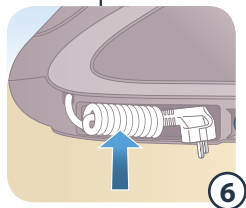

6

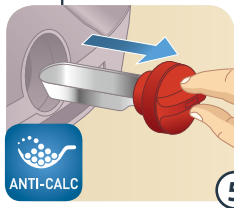
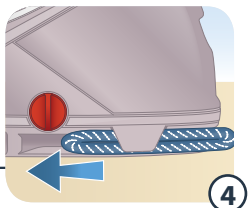
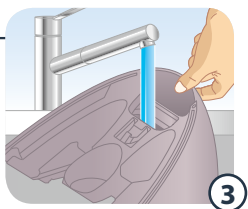
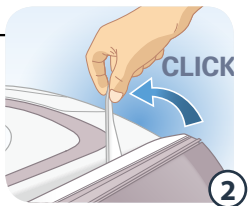
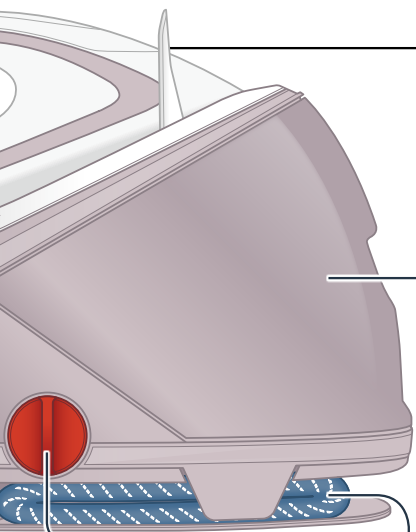

UTILISATION DE VOTRE APPAREIL

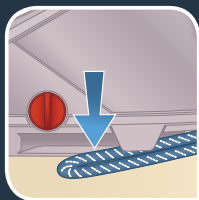
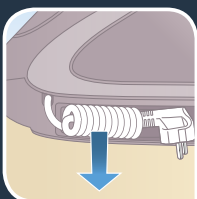

- Principe du repassage: démarrez votre appareil et placez le tissu que vous souhaitez repasser sur la planche à repasser. Lorsque l'appareil est prêt à l'emploi, mettez le fer sur le tissu et commencez à déplacer le fer d'un côté vers l'autre. Appuyez sur la gâchette pour libérer la vapeur.

2.1 Démarrage

Pro Express Ultimate est équipé d'un système de verrouillage permettant de maintenir le fer sur la base pour un transport et un stockage faciles.

- Déverrouillez votre centrale vapeur.
- Déroulez complètement le câble d'alimentation et sortez-le du cordon vapeur de son espace de rangement.
- Remplissez le réservoir avec de l'eau du robinet jusqu'au niveau maximum indiqué. Remettez le réservoir dans l'appareil en le poussant jusqu'à ce qu'il s'enclenche.
- Branchez votre centrale vapeur.

UTILISATION DE VOTRE APPAREIL

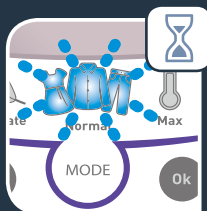
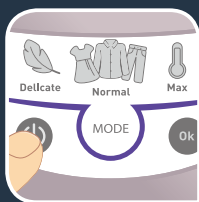

- Appuyez sur le bouton « MARCHE/ARRÊT » du panneau de contrôle.
- Les indicateurs lumineux « MARCHE/ARRÊT » et « Normal » clignotent tant que l'appareil chauffe.
- La centrale vapeur est prête à l'emploi. Le mode peut toujours être changé même lorsque la lumière clignote. Après environ 2 minutes, l'indicateur du réglage sélectionné ECO (-20% d'économie d'énergie par rapport au mode Max) / DÉLICAT / NORMAL / MAX reste allumé.
- Pour obtenir de la vapeur, appuyez sur la gâchette vapeur située sous la poignée du fer. La vapeur s'arrête lorsque vous relâchez le bouton.

UTILISATION DE VOTRE APPAREIL



- Pour obtenir encore plus de vapeur, appuyez rapidement trois fois de suite sur la gâchette vapeur sous la poignée pour obtenir une vapeur séquentielle automatique.

Pendant le repassage, ne placez pas directement le fer sur sa semelle. Utilisez le talon ou la base.

UTILISATION DE VOTRE APPAREIL

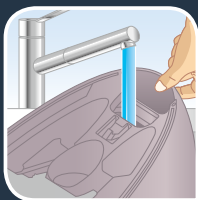
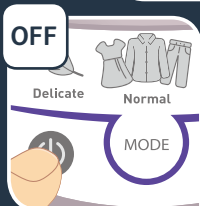

2.2 Remplissage du réservoir d'eau

- Remplissez le réservoir d'eau avant chaque utilisation ou lorsque l'indicateur « réservoir d'eau vide » clignote.
- Éteignez l'appareil et débranchez-le de la prise électrique.
- Retirez le réservoir d'eau amovible à l'aide de la poignée située à l'avant de la centrale vapeur.
- Remplissez-le avec de l'eau du robinet sans dépasser le niveau MAX.
- Replacez-le dans son logement jusqu'à ce que vous entendiez un déclic.

UTILISATION DE VOTRE APPAREIL

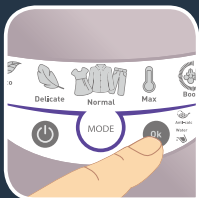
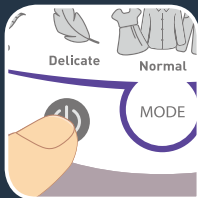

- Branchez l'appareil.
- Appuyez sur le bouton « MARCHÉ/ARRÊT » pour redémarrer l'appareil.
- L'indicateur rouge « réservoir d'eau vide » clignote sur le panneau de contrôle.
- Maintenez le bouton « OK » enfoncé pendant quelques secondes pour éteindre l'indicateur rouge.

UTILISATION DE VOTRE APPAREIL

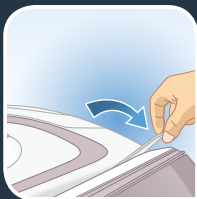

2.3 Transport

Votre centrale vapeur est équipée d'un système de verrouillage permettant de maintenir le fer à repasser sur la base pour faciliter son transport et son stockage.

Pour transporter votre centrale vapeur à l'aide de la poignée du fer à repasser :

- Placez le fer sur le repose-fer de la centrale vapeur et soulevez le système de verrouillage du fer jusqu'à ce qu'il s'enclenche (déclat audible).
- Tenez le fer par la poignée pour transporter votre centrale vapeur.

UTILISATION DE VOTRE APPAREIL

2.4 Paramètres

Changer de mode

- Appuyez sur le bouton « MODE » situé sur le panneau de contrôle pour passer d'un réglage à l'autre.
- Lorsque vous appuyez sur le bouton MODE pour changer de mode, l'indicateur du nouveau mode clignote tandis que la centrale vapeur adapte la température et la vapeur au nouveau réglage. La centrale vapeur est prête à l'emploi lorsque l'indicateur cesse de clignoter.

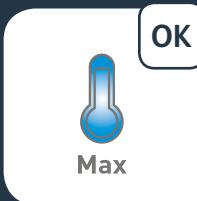
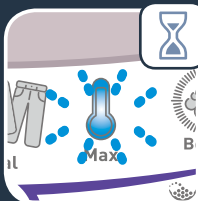
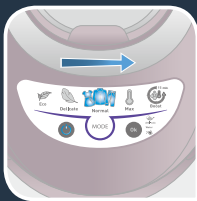

UTILISATION DE VOTRE APPAREIL

DÉLICAT	
NORMAL	
MAX AMPLIFICATION	

Choisir le mode adapté

- Vérifiez l'étiquette du vêtement. Selon le type de tissu repassé, sélectionnez le bon réglage sur l'appareil.

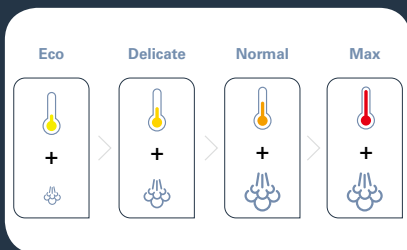

- En fonction du mode sélectionné, l'appareil ajustera automatiquement la température de la semelle ainsi que le débit de vapeur.

UTILISATION DE VOTRE APPAREIL

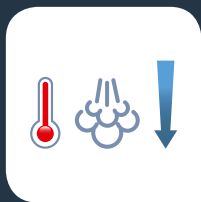
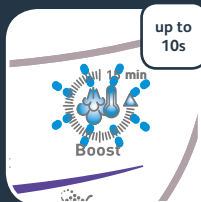

Mode d'amplification

- Après 15 minutes d'utilisation, le bouton « Boost » (Amplification) clignote pendant 10 secondes. La fonction « Boost » passe automatiquement en mode « Max ».
- Seul le débit de vapeur a diminué.

UTILISATION DE VOTRE APPAREIL



2.5 Repassage vertical à la vapeur

La vapeur étant très chaude, n'essayez jamais de repasser les plis d'un vêtement lorsqu'il est porté, accrochez-le toujours sur un cintre.

- Pour utiliser la vapeur verticale, mettez l'appareil en mode « Normal ».
- Suspendez le vêtement sur un cintre et maintenez le tissu légèrement tendu avec une main.
- En tenant le fer en position verticale légèrement incliné vers l'avant, appuyez plusieurs fois sur le bouton de contr[ôle de la vapeur (sous la poignée du fer) pour déplacer le fer de haut en bas.

UTILISATION DE VOTRE APPAREIL

2.6 Arrêt automatique

- La centrale vapeur est équipée d'un système de surveillance «AUTO-OFF» qui s'active automatiquement au bout d'environ 8 minutes sans utilisation. Le bouton « MARCHÉ/ARRÊT » clignote pour indiquer que l'appareil est en veille.
- Pour réactiver la centrale vapeur, appuyez sur le bouton « MARCHÉ/ARRÊT ».
- Le système « AUTO-OFF » s'est activé au bout de 38 minutes de non utilisation et à éteint votre centrale vapeur.
- Pour repasser de nouveau, appuyez sur le bouton « MARCHÉ/ARRÊT ».

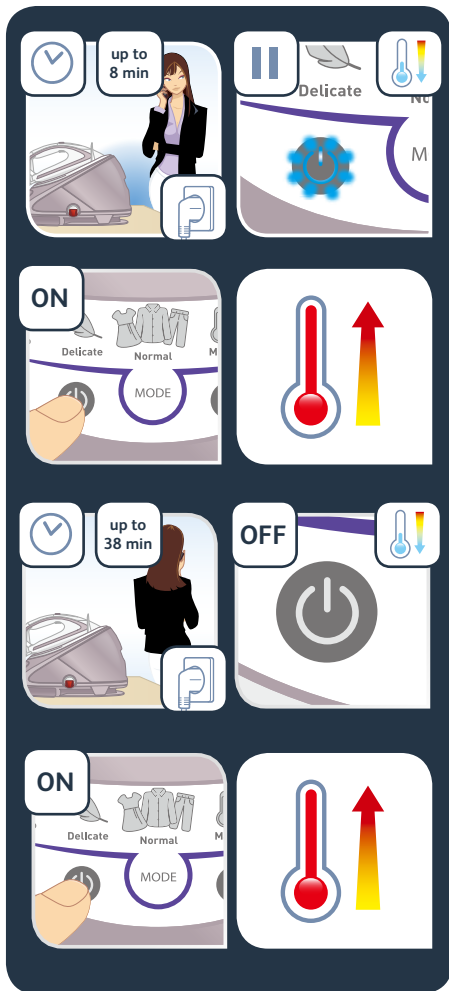

ENTRETIEN ET RANGEMENT



3.1 Nettoyage du collecteur de calcaire

- Un indicateur orange «anti-calcaire » situé sur le panneau de contrôle se met à clignoter pour indiquer que le collecteur de calcaire doit être rincé.
- Éteignez l'appareil et débranchez-le de la prise électrique.

L'appareil doit être débranché pendant au moins 2 heures et avoir complètement refroidi avant d'être de nouveau utilisé.

- Dévissez complètement le collecteur et retirez-le de la base.

Pendant cette opération, de l'eau peut s'écouler de l'orifice de détartrage .

ENTRETIEN ET RANGEMENT

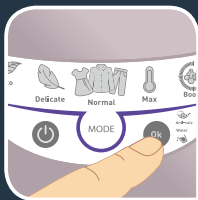
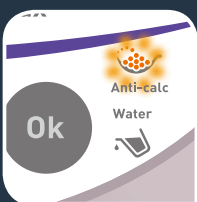
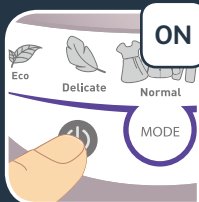

- Pour nettoyer le collecteur, rincez-le sous l'eau courante pour éliminer toute trace de calcaire qu'il contient.
- Placez le collecteur dans son logement en le vissant complètement pour assurer son étanchéité.
- Branchez l'appareil.
- Appuyez sur le bouton « MARCHÉ/ARRÊT » pour redémarrer l'appareil.
- L'indicateur orange « Anti-Calcaire » clignote sur le panneau de contrôle
- Maintenez le bouton « OK » enfoncé pendant quelques secondes pour éteindre l'indicateur orange.

ENTRETIEN ET RANGEMENT

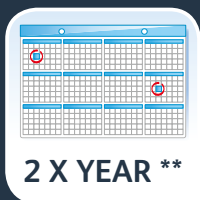

3.2 Rinçage de la chaudière

- En plus de cet entretien régulier, il est conseillé de rincer complètement le réservoir de la chaudière tous les 6 mois ou après environ 25 utilisations.
- Éteignez l'appareil et débranchez-le de la prise électrique.

L'appareil doit être débranché pendant au moins 2 heures et avoir complètement refroidi avant d'être de nouveau utilisé.

- Dévissez complètement le collecteur et retirez-le de la base.

Pendant cette opération, de l'eau peut s'écouler de l'orifice de détartrage.

ENTRETIEN ET RANGEMENT

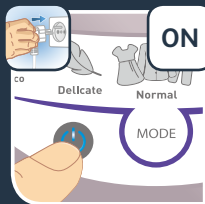
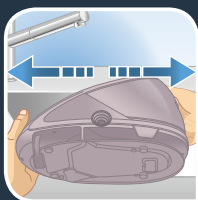

- Placez la centrale vapeur sur le bord de votre évier et maintenez-la dans une position inclinée. Utilisez un broc pour remplir le réservoir de la chaudière avec 1/4 litre d'eau du robinet non traitée.
- Secouez doucement la base pendant quelques secondes, puis videz-la complètement dans l'évier.
- Placez le collecteur dans son logement en le vissant complètement pour assurer son étanchéité.
- Branchez l'appareil.
- Appuyez sur le bouton « MARCHÉ/ARRÊT » pour redémarrer l'appareil.
- Appuyez sur le bouton « OK » si l'indicateur anti-calcaire clignote.

ENTRETIEN ET RANGEMENT

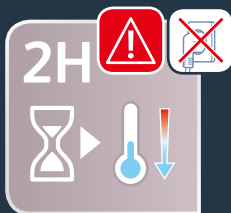

3.3 Nettoyage

L'appareil doit être débranché pendant au moins 2 heures et avoir complètement refroidi avant d'être de nouveau utilisé.

- Nettoyez la semelle avec un chiffon doux et humide.

N'utilisez pas de détergent ou de détartrant pour nettoyer la semelle.

- Nettoyez de temps en temps les pièces en plastique de l'appareil avec un chiffon doux.

Ne tenez jamais le fer ni la base sous le robinet.

ENTRETIEN ET RANGEMENT

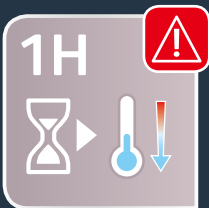
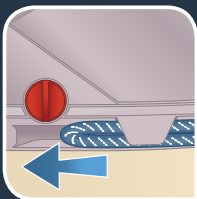
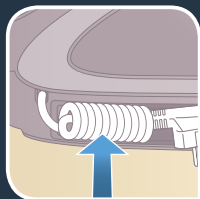
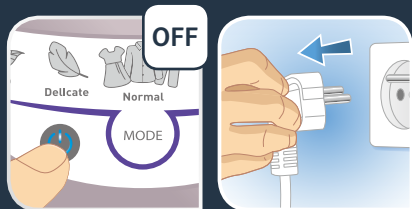

3.4 Rangement

- Éteignez l'appareil et débranchez-le de la prise électrique.
- Rangez le câble d'alimentation dans son emplacement de rangement.
- Rangez le cordon vapeur dans son emplacement de rangement sans l'étirer trop.
- Placez le fer sur le repose-fer de la centrale vapeur et soulevez l'anneau de retenue par-dessus le fer jusqu'à ce qu'il s'enclenche (clic audible).
- Laissez la centrale vapeur refroidir (environ 1 heure), puis videz le réservoir d'eau avant de la ranger dans un placard ou dans un autre espace confiné.

Si vous rangez votre centrale vapeur dans un endroit relativement froid (environ $<10^{\circ}\text{C}$), placez-la dans un endroit chaud avant de commencer votre repassage.

GUIDE DE DÉPANNAGE

Problème	Causes possibles	Solutions
De l'eau s'écoule par les trous de la semelle.	L'eau s'est condensée dans les tuyaux car vous utilisez la vapeur pour la première fois ou vous ne l'avez pas utilisé depuis quelques temps.	Appuyez sur le bouton de contrôle vapeur en dehors de votre table à repasser, jusqu'à ce que le fer émette de la vapeur.
Des traces d'eau apparaissent sur le linge.	Votre housse de table est saturée en eau car elle n'est pas adaptée à la puissance d'une centrale vapeur.	Vérifiez que votre planche à repasser convient (planche à repasser ventilée / à mailles pour éviter la condensation).
Des traînées blanches apparaissent dans les trous de la semelle.	Une accumulation de tartre s'est formée dans le réservoir d'eau car il n'a pas été rincé régulièrement.	Rincez le collecteur anti-calcaire (voir le paragraphe « Détartrage de votre centrale vapeur » ou « Rinçage de la chaudière ».) (selon le modèle).

Problème	Causes possibles	Solutions
Des stries brunes sortent des trous de la semelle et tachent le linge.	Vous utilisez des produits chimiques détartrants ou additifs dans l'eau de repassage. La gâchette à vapeur est trop utilisée.	N'ajoutez jamais de produits dans le réservoir d'eau (voir le paragraphe « Quelle eau utiliser ? ») . Ne maintenez pas le bouton vapeur enfoncé trop longtemps, en particulier lorsque la pompe aspire plus d'eau dans le réservoir de la chaudière.
La semelle est sale ou marron et peut tacher les vêtements.	Vous repassez à une température trop élevée.	Nettoyez la semelle comme indiqué dans le manuel d'utilisation.
La semelle est rayée ou endommagée.	Vous avez placé votre fer à plat sur un support métallique ou vous avez repassé sur des fermetures à glissière ou des pressions métalliques.	Placez toujours le fer en position verticale ou sur le repose-fer.
L'indicateur rouge « EAU » est allumé.	Il n'y a plus d'eau dans le réservoir.	Ajoutez de l'eau dans le réservoir.

Problème	Causes possibles	Solutions
L'indicateur « anti-calcaire » clignote.	Vous n'avez pas appuyé sur la touche « OK » de redémarrage.	Appuyez sur la touche « OK » de redémarrage située sur le panneau de contrôle jusqu'à l'extinction de l'indicateur.
La centrale vapeur ne s'allume pas ou l'indicateur du fer et l'indicateur « MARCHE/ARRÊT » ne sont pas allumés.	Le système « AUTO-OFF » s'est activé au bout de 38 minutes de non utilisation et à éteint votre centrale vapeur.	Appuyez sur le bouton « MARCHE/ARRÊT » de redémarrage située sur le panneau de contrôle.
L'indicateur rouge « EAU » clignote et le bouton « MARCHE/ARRÊT » ne fonctionne pas.	L'appareil a été stocké dans un lieu froid (<10C° environ)	Débranchez l'appareil et attendez 3 heures pour que l'appareil atteigne la température ambiante.

Si vous avez des problèmes ou des questions, veuillez d'abord contacter notre équipe relation client pour avoir une aide et des conseils d'experts :

RU

Содержание

ИСПОЛЬЗОВАНИЕ УСТРОЙСТВА	40
2.1 Начало работы	40
2.2 Заполнение резервуара для воды	43
2.3 Транспортировка	45
2.4 Настройки	46
2.5 Вертикальное отпаривание	49
2.6 Автоматическое отключение	50
ОБСЛУЖИВАНИЕ И ХРАНЕНИЕ.....	51
3.1 Очистка коллектора для сбора накипи	51
3.2 Промывка нагревателя	53
3.3 Очистка.....	55
3.4 Хранение	56
УСТРАНЕНИЕ НЕПОЛАДОК.....	57

Важные рекомендации

- Перед первым использованием внимательно прочитайте настоящие инструкции. Устройство предназначено только для бытового использования в помещении. Производитель не несет ответственности за любое коммерческое использование, неправильную эксплуатацию или несоблюдение настоящих инструкций. Гарантия в таких случаях не применяется.
- Отсоединяя устройство от электросети, не тяните за шнур питания. Отключайте устройство от сети в следующих случаях:
 - перед наполнением резервуара для воды или промывкой нагревателя;
 - перед очисткой устройства;
 - после каждого использования.
- Устройство не будет работать без коллектора для сбора накипи (зависит от модели).
- Устройство необходимо устанавливать и использовать на плоской, устойчивой, термостойкой и водостойкой поверхности. При установке утюга на подставку-основание убедитесь, что она находится на устойчивой поверхности.
- Устройство не предназначено для использования лицами (в том числе детьми) со сниженными или ограниченными физическими, сенсорными или умственными способностями, а равно лицами, имеющими недостаточный опыт или знания, кроме случаев, когда они находятся под присмотром или проинструктированы относительно использования устройства лицом, ответственным за их безопасность.
- Не позволяйте детям играть с устройством.
- Дети старше 8 лет и лица, у которых отсутствует необходимый

опыт и знания, а равно лица со сниженными физическими, сенсорными или умственными способностями могут пользоваться устройством, при условии что за ними осуществляется наблюдение, они были проинструктированы относительно использования устройства и осознают связанные с ним риски. Дети не должны играть с устройством. Не позволяйте детям выполнять очистку и техническое обслуживание устройства без наблюдения взрослых. Следите за тем, чтобы паровая станция и ее шнур не были доступны для детей младше 8 лет, пока устройство включено или остывает.

-  Поверхности, отмеченные этим символом, а также подошва и шланг подачи пара сильно нагреваются во время использования устройства. Не прикасайтесь к этим поверхностям, пока устройство полностью не остынет.
- Не оставляйте подключенное к сети питания устройство без присмотра. Перед перемещением устройства на хранение отключите его от электросети и дождитесь, пока оно остынет (около 1 часа).
- Не используйте средства для удаления накипи (уксус, промышленные средства и т. д.) при промывке нагревателя — они могут повредить устройство.
- Перед промывкой нагревателя / очисткой коллектора для сбора накипи (в зависимости от модели) убедитесь, что устройство полностью остыло (было отключено от сети не менее 2 часов), прежде чем снимать крышку для промывки нагревателя / извлекать коллектор для сбора накипи.
- Осторожно! Если крышка нагревателя или коллектора (в зависимости от модели) упала или испытала сильное механическое воздействие, ее необходимо заменить в Авторизованном сервисном центре, так как она может быть повреждена.

- Не наливайте в устройство воду непосредственно из-под крана.
- Во время использования запрещается открывать отверстия, через которые заливается вода, удаляется накипь, выполняется промывка или осмотр устройства: в них находится пар под давлением.
- Запрещается использовать устройство, если его роняли, на нем есть видимые повреждения, оно протекает или работает неправильно. Не разбирайте устройство – во избежание несчастных случаев обратитесь в авторизованный сервисный центр.
- Перед использованием проверьте шнур питания и шланг подачи пара на наличие повреждений или признаков износа. Если шнур питания или шланг подачи пара повреждены, во избежание несчастных случаев их нужно заменить в авторизованном сервисном центре.
- Принадлежности, расходные материалы и заменяемые детали следует приобретать только в авторизованном сервисном центре.
- В целях безопасности устройство соответствует всем применимым стандартам и нормам (Директиве по низковольтному оборудованию, Директиве об электромагнитной совместимости, Директиве об охране окружающей среды и т. д.).
- Паровая станция — это электрический прибор, и его можно использовать только в допустимых условиях. Устройство предназначено только для домашнего использования.
- Оно оборудовано 2 системами безопасности:
 - предохранительным клапаном для сброса чрезмерного давления. В случае нарушения нормальной работы устройства, клапан выпускает излишки пара.
 - плавким предохранителем для защиты от перегрева.
- Требования к подключению паровой станции:

- сеть электропитания с напряжением от 220 до 240 В (только переменный ток);
- заземленная розетка.

Подключение кисточки питания с неподходящим напряжением может привести к необратимому повреждению устройства и аннулированию гарантии.

- Не используйте удлинители. Если вы согласны взять на себя ответственность за использование удлинителя, то выбирайте только такой удлинитель, который находится в хорошем состоянии, имеет вилку с заземлением и соответствует номинальной мощности устройства.
- Перед подключением шнура питания к заземленной розетке электросети полностью размотайте шнур питания.
- Подошва утюга, шланг подачи пара и подставка для утюга на основании могут очень сильно нагреваться и стать причиной ожогов. Не прикасайтесь к ним. Не касайтесь подошвой утюга электрических кабелей.
- Используйте вентилируемую/сетчатую гладильную доску во избежание появления пятен воды на одежде и расхождения пара в стороны.
- Устройство вырабатывает пар, который может причинить ожоги. Будьте осторожны при работе с утюгом, особенно при вертикальном отпаривании.
Не направляйте струю пара на людей или животных. Не отпаривайте одежду на человеке — пользуйтесь вешалками. Не работайте с устройством в сидячем положении с ногами под гладильной доской.
- Не погружайте паровую станцию в воду или любую другую жидкость. Не помещайте устройство под проточную воду.

Какую воду использовать?

- Водопроводная вода: В устройстве допускается использовать

водопроводную воду. Если проточная вода очень жесткая, можно смешать 50% водопроводной воды с 50% бутилированной деминерализованной воды. В приморских регионах содержание солей в воде может быть высоким. В таких случаях можно использовать только деминерализованную воду.

- Смягчитель воды: В продаже имеется несколько видов смягчителей воды, и большинство из них можно наливать в устройство.

Тем не менее некоторые из них (особенно те, в которых содержатся различные химикаты, например соли), могут приводить к образованию белых или коричневых подтеков. Такое часто случается при использовании воды из кувшинных фильтров. Если вы столкнулись с данной проблемой, рекомендуется перейти на необработанную водопроводную или бутилированную воду.

- Внимание! Не используйте дождевую воду или воду с добавками (крахмал, ароматизаторы, вода из бытовых приборов). Эти добавки могут повлиять на свойства пара и в сочетании с высокой температурой привести к образованию накипи в паровой камере. В результате может пачкаться белье и сократиться срок службы устройства.

ПОЖАЛУЙСТА, СОХРАНИТЕ ДАННОЕ РУКОВОДСТВО ДЛЯ СПРАВКИ



- Защита окружающей среды превыше всего!
- ① Устройство содержит ценные материалы, пригодные для переработки и вторичного использования.
 - ➔ Сдайте устройство в ближайший пункт сбора отходов.

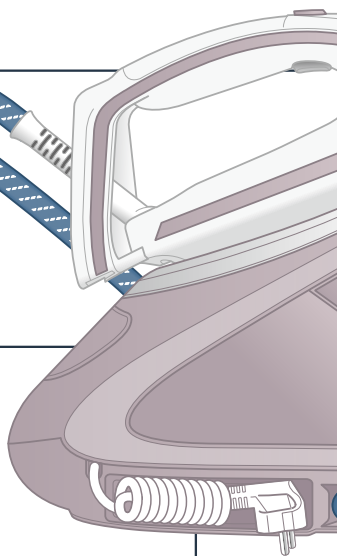
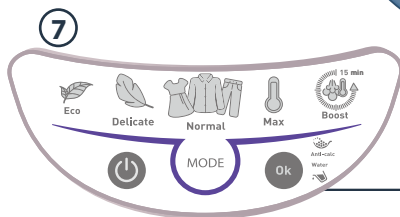
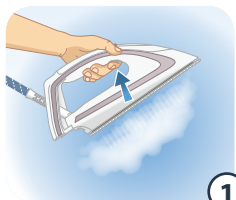

- 1 Кнопка подачи пара
- 2 Фиксатор
- 3 Резервуар для воды
- 4 Отсек для шланга подачи пара
- 5 Коллектор для сбора накипи
- 6 Отсек для шнура питания
- 7 Панель управления

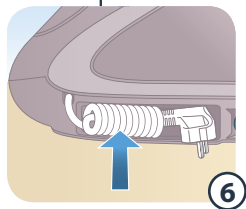

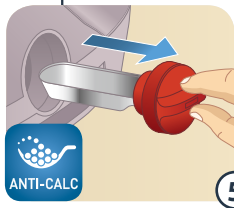
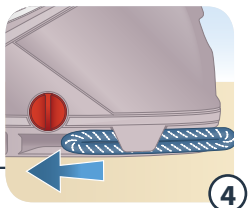
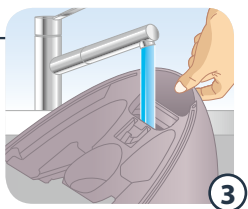
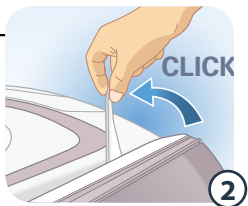
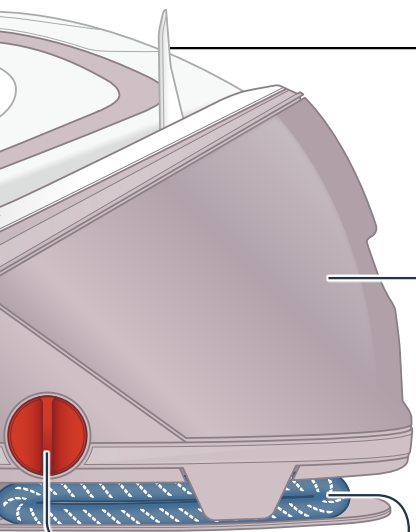

www.tefal.com

ИСПОЛЬЗОВАНИЕ УСТРОЙСТВА

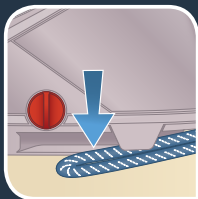
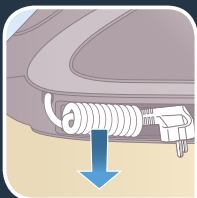

- Основной принцип глажки: включите устройство и положите ткань, которую хотите погладить, на гладильную доску. Когда устройство будет готово к использованию, поставьте утюг на ткань и перемещайте его из стороны в сторону. Нажмите на кнопку, чтобы выпустить пар.

2.1 Начало работы

Устройство Pro Express Ultimate оборудовано фиксатором, который удерживает утюг на основании для удобства транспортировки и хранения.

- Разблокируйте фиксатор утюга.
- Полностью размотайте шнур питания и извлеките шланг подачи пара из отсека для хранения.
- Заполните резервуар водопроводной водой до верхней отметки. Установите резервуар в устройство и надавите на него для фиксации.
- Подключите паровую станцию к электросети.

ИСПОЛЬЗОВАНИЕ УСТРОЙСТВА

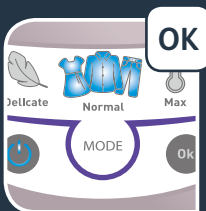
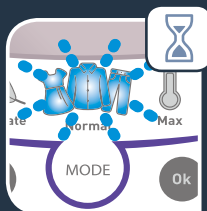
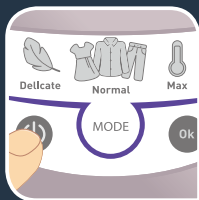

- Нажмите на кнопку включения / выключения на панели управления.
- Пока устройство не нагреется, будут мигать световые индикаторы кнопок включения/выключения и Normal (Нормальный режим).
- Паровая станция готова к использованию. Режим можно переключать, даже когда световой индикатор мигает. Примерно через 2 минуты световой индикатор выбранного режима — ECO (Экономичный) (экономия энергии 20% по сравнению с максимальным режимом) / DELICATE (Деликатный) / NORMAL (Нормальный) / MAX (Максимальный) — перестанет мигать.
- Для подачи пара нажмите соответствующую кнопку под рукояткой утюга. Если отпустить кнопку, подача пара прекратится.

ИСПОЛЬЗОВАНИЕ УСТРОЙСТВА



- Для увеличения количества производимого пара, быстро нажмите на кнопку подачи пара под рукояткой утюга три раза подряд — включится автоматическая непрерывная подача пара.

Во время глажки не оставляйте утюг на подошве. Пользуйтесь подставкой - основанием или ставьте утюг на заднюю поверхность.

ИСПОЛЬЗОВАНИЕ УСТРОЙСТВА

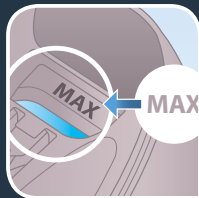
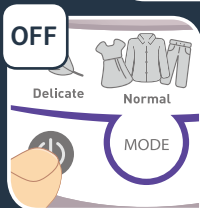

2.2 Заполнение резервуара для воды

- Заполняйте резервуар перед каждым использованием или когда загорается индикатор «Резервуар пуст».
- Выключите устройство и отключите шнур питания от розетки.
- Выньте съемный резервуар для воды за ручку в передней части паровой станции
- Заполните резервуар водопроводной водой, не превышая отметку MAX.
- Вставьте резервуар обратно в корпус до щелчка.

ИСПОЛЬЗОВАНИЕ УСТРОЙСТВА

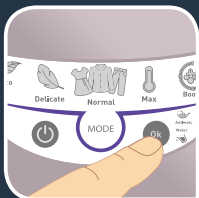
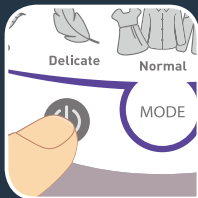

- Подключите устройство к электросети.
- Нажмите на кнопку включения / выключения, чтобы снова включить устройство.
- Красный индикатор «Резервуар пуст» мигает на панели управления.
- Нажмите и удерживайте кнопку «OK» в течение нескольких секунд, чтобы отключить красный индикатор.

ИСПОЛЬЗОВАНИЕ УСТРОЙСТВА



2.3

Транспортировка

Паровая станция оснащена фиксатором, который удерживает утюг на основании для удобства транспортировки и хранения.

Транспортировка паровой станции за ручку утюга:

- Установите утюг на подставку и поднимите фиксатор (вы услышите щелчок).
- Переносите паровую станцию, удерживая ее за ручку утюга.

ИСПОЛЬЗОВАНИЕ УСТРОЙСТВА

2.4 Настройки

Переключение режимов

- Нажмите кнопку MODE (Режим) на панели управления, чтобы выбрать нужный параметр настройки.
- При нажатии на кнопку MODE (Режим) для изменения режима соответствующий индикатор будет мигать до тех пор, пока температура и количество пара, вырабатываемого устройством, не будут соответствовать выбранным настройкам. Когда индикатор перестанет мигать, паровая станция готова к работе.

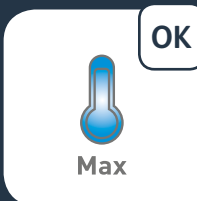
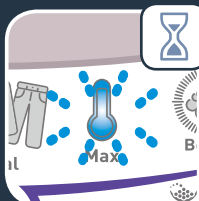
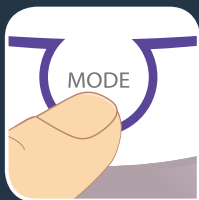

ИСПОЛЬЗОВАНИЕ УСТРОЙСТВА

ДЕЛИКАТНЫЙ	
НОРМАЛЬНЫЙ	
МАКС. НАГРЕВ	

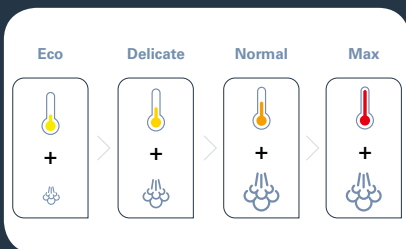

Выбор режима

- Посмотрите на ярлычок одежды. Выберите нужный режим работы устройства в соответствии с тем, какую ткань собираетесь гладить.
- В зависимости от выбранного режима устройство автоматически регулирует температуру подошвы и количество вырабатываемого пара.

ИСПОЛЬЗОВАНИЕ УСТРОЙСТВА

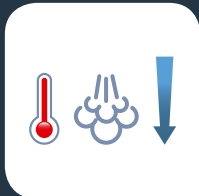

Режим сильного нагрева

- Через 15 минут использования устройства в этом режиме кнопка Boost (Нагрев) начнет мигать. Это продлится в течение 10 секунд. Паровая станция автоматически переходит в режим максимального нагрева.
- Уменьшается только количество производимого пара.

ИСПОЛЬЗОВАНИЕ УСТРОЙСТВА



2.5 Вертикальное отпаривание

Пар очень горячий — не пытайтесь отпаривать одежду, если она надета на кого-либо. Используйте вешалку.

- Для вертикального отпаривания переведите устройство в режим Normal (Нормальный).
- Повесьте одежду на вешалку и слегка натяните ткань одной рукой.
- Держите утюг в вертикальном положении, слегка наклонив вперед. Нажимайте на кнопку подачи пара (под рукояткой) и перемещайте утюг сверху вниз.

ИСПОЛЬЗОВАНИЕ УСТРОЙСТВА

2.6

Автоматическое отключение

- Паровая станция оснащена функцией автоматического отключения, которая активируется примерно после 8 минут бездействия. Когда устройство находится в режиме ожидания, кнопка включения/выключения мигает.
- Чтобы снова включить паровую станцию, нажмите на кнопку включения/выключения.
- Система автоматического отключения выключит паровую станцию примерно через 38 минут бездействия.
- Для повторного включения станции нажмите кнопку включения/выключения.

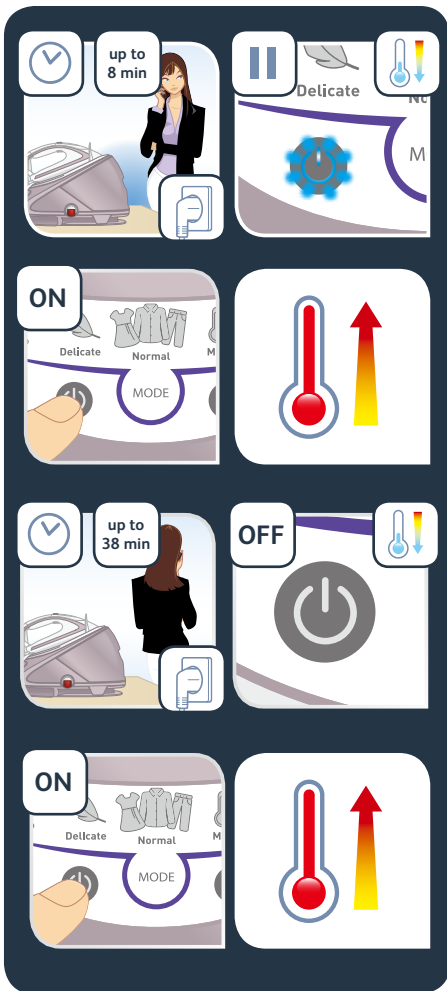

ОБСЛУЖИВАНИЕ И ХРАНЕНИЕ

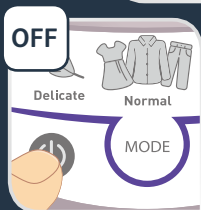
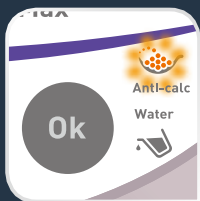

3.1 Очистка коллектора для сбора накипи

- Когда требуется очистка коллектора, оранжевый индикатор Anti-calc (Защита от накипи) на панели управления начинает мигать.
- Выключите устройство и отключите шнур питания от розетки.

Устройство необходимо отключить от электросети как минимум за 2 часа до выполнения процедуры, чтобы дать ему полностью остыть.

- Выкрутите коллектор и извлеките его из основания.

Во время данной процедуры из отверстия коллектора может вытекать вода.

ОБСЛУЖИВАНИЕ И ХРАНЕНИЕ

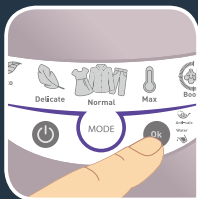
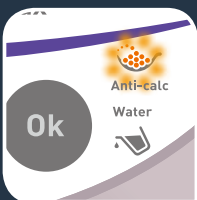
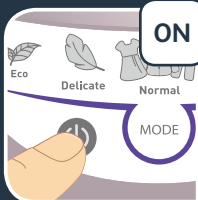

- Промойте коллектор под проточной водой, чтобы удалить содержащуюся в нем накипь.
- Установите коллектор на место. Закрутите его полностью во избежание утечки воды.
- Подключите устройство к электросети.
- Для повторного запуска устройства нажмите кнопку включения/выключения.
- Оранжевый индикатор Anti-Calc (Защита от накипи) мигает на панели управления
- Нажмите и удерживайте кнопку «OK» в течение нескольких секунд, чтобы отключить оранжевый индикатор

ОБСЛУЖИВАНИЕ И ХРАНЕНИЕ



3.2 Промывка нагревателя

- Помимо регулярного выполнения процедур, описанных выше, рекомендуется полностью промывать резервуар нагревателя раз в 6 месяцев или после каждых 25 использований, в зависимости от того, какое из событий наступит раньше.
- Выключите устройство и отключите шнур питания от розетки.

Устройство необходимо отключить от электросети как минимум за 2 часа до выполнения процедуры и дать ему полностью остыть.

- Выкрутите коллектор и извлеките его из основания.

Во время данной процедуры из отверстия коллектора может вытекать вода.

ОБСЛУЖИВАНИЕ И ХРАНЕНИЕ

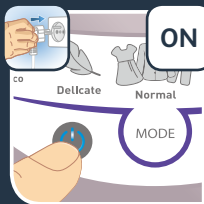
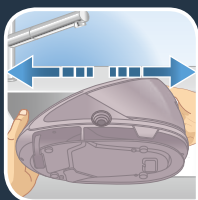

- Поставьте паровую станцию на край раковины и наклоните ее. С помощью кувшина налейте 1/4 литра неподготовленной водопроводной воды в резервуар нагревателя.
- Аккуратно встряхивайте основание в течение нескольких секунд, а затем слейте воду в раковину.
- Установите коллектор на место. Закрутите его полностью во избежание утечки воды.
- Подключите устройство к электросети.
- Нажмите кнопку включения / выключения, чтобы снова включить устройство.
- Если мигает индикатор «Защита от накипи», нажмите кнопку «ОК».

ОБСЛУЖИВАНИЕ И ХРАНЕНИЕ

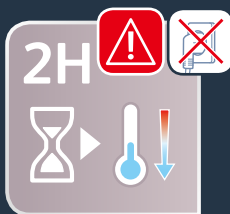

3.3 Очистка

Устройство необходимо отключить от электросети как минимум за 2 часа до выполнения процедуры и дать ему полностью остыть.

- Очищайте подошву мягкой влажной тканью.

Не применяйте чистящие средства или средства от накипи для очистки подошвы.

- Периодически необходимо очищать пластиковые детали устройства мягкой тканью.

Не помещайте утюг или основание под кран.

ОБСЛУЖИВАНИЕ И ХРАНЕНИЕ

3.4 Хранение

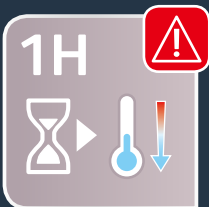
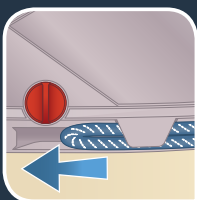
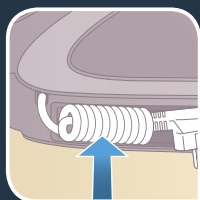
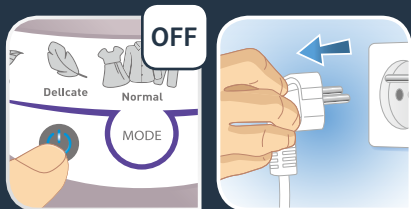

- Выключите устройство и отключите шнур питания от розетки.
- Поместите шнур питания в соответствующий отсек.
- Поместите шланг подачи пара в соответствующий отсек. Не допускайте чрезмерного растягивания шланга.
- Установите утюг на основание и наденьте скобу фиксатора на утюг до щелчка.
- Дайте паровой станции остыть (примерно 1 ч.), а затем слейте воду из резервуара, прежде чем убирать устройство на хранение в шкаф или другое закрытое пространство.

Если вы храните паровую станцию в относительно холодном месте (при температуре $<10\text{ }^{\circ}\text{C}$), перед использованием дайте ему нагреться в теплом помещении.

УСТРАНЕНИЕ НЕПОЛАДОК

Проблема	Возможные причины	Решение
Из отверстий в подошве льется вода	В трубках образовался конденсат, так как вы используете устройство впервые или не пользовались им какое-то время.	Направьте утюг в сторону от гладильной доски и нажмите на кнопку подачи пара. Дождитесь, пока устройство не начнет вырабатывать пар.
На белье остаются мокрые пятна.	Гладильная доска впитала в себя много воды, так как не предназначена для паровых утюгов.	Убедитесь, что ваша гладильная доска подходит для паровых утюгов (в ней есть вентиляционные отверстия/сетка для защиты от конденсата).
Возле отверстий в подошве утюга появляются белые подтеки.	В резервуаре для воды скопилась накипь, так как его давно не промывали.	Промойте коллектор для сбора накипи (см. раздел «Очистка утюга от накипи» или «Промывка нагревателя» в зависимости от модели).

Проблема	Возможные причины	Решение
Из отверстий в подошве утюга вытекает коричневая жидкость и пачкает ткань.	<p>Вы добавили в воду химикаты для удаления накипи или другие вещества.</p> <p>Вы слишком часто нажимаете на кнопку подачи пара.</p>	<p>Не добавляйте какие-либо вещества в резервуар для воды (см. раздел «Какую воду использовать?»).</p> <p>Не удерживайте кнопку подачи пара в течение длительного времени, особенно когда насос закачивает воду в резервуар нагревателя.</p>
Подошва грязная или коричневая и может пачкать одежду.	Вы выбрали слишком высокую температуру.	Очистите подошву, как описано в руководстве пользователя. Снизьте температуру.
Подошва поцарапана или повреждена.	Вы поставили утюг подошвой на металлическую подставку или провели подошвой по застёжке-молнии или металлическим пуговицам во время глажки.	Устанавливайте утюг на подставку вертикально.

Проблема	Возможные причины	Решение
Горит красный индикатор WATER (Вода)	Резервуар для воды пуст.	Заполните резервуар для воды.
Мигает индикатор Anti-calc (Защита от накипи)	Вы не нажали кнопку «ОК» для сброса индикатора.	Нажмите кнопку «ОК» на панели управления и удерживайте ее, пока индикатор не погаснет.
Паровая станция не включается или индикатор утюга и кнопка включения/выключения не загораются.	Система автоматического отключения выключила паровую станцию после 38 минут бездействия.	Нажмите кнопку включения/выключения на панели управления, чтобы снова включить устройство.
Красный индикатор WATER (Вода) мигает, а кнопка включения/выключения не работает.	Устройство хранилось в холодном помещении (при температуре <math>< 10\text{C}^\circ</math>).	Отключите устройство от электросети и подождите 3 часа, чтобы оно нагрелось до комнатной температуры.

При возникновении проблем с устройством или вопросов по его использованию обращайтесь в нашу службу поддержки клиентов для получения квалифицированной помощи и консультаций.

Overzicht

UW APPARAAT GEBRUIKEN	68
2.1 Aan de slag.....	68
2.2 Het waterreservoir vullen	71
2.3 Transport	73
2.4 Instellingen	74
2.5 Verticaal stomen.....	77
2.6 Automatische uitschakeling	78
ONDERHOUD EN OPSLAG.....	79
3.1 Het kalkopvangsysteem leegmaken.....	79
3.2 De boiler uitspoelen	81
3.3 Reiniging.....	83
3.4 Opslag.....	84
PROBLEEMOPLOSSING	85

Belangrijke veiligheidsaanbevelingen

- Lees deze instructies aandachtig door voor ingebruikname van dit apparaat. Dit product is alleen ontworpen voor huishoudelijk gebruik binnenshuis. De fabrikant is niet verantwoordelijk en de garantie geldt niet in geval van commercieel gebruik, verkeerd gebruik of als de gebruiksaanwijzing genegeerd wordt.
- Haal de stekker nooit uit het stopcontact door aan het snoer te trekken. Haal altijd de stekker uit het stopcontact:
 - voor het vullen of legen van het waterreservoir,
 - voor het reinigen van het apparaat,
 - na elk gebruik.
- Het apparaat werkt niet zonder het kalkopvangsysteem (afhankelijk van het model).
- Het apparaat moet op een stabiel, hitte- en waterbestendig oppervlak gebruikt en geplaatst worden. Wanneer u het strijkijzer op het strijkijzerplateau zet, controleer dan of het oppervlak waarop u deze plaatst stabiel is
- Dit apparaat is niet bestemd voor gebruik door personen (waaronder kinderen) met beperkte fysieke, visuele of mentale mogelijkheden, of die een gebrek aan ervaring en kennis hebben, behalve indien ze voldoende instructies hebben gekregen of bijgestaan worden door een persoon die verantwoordelijk is voor hun veiligheid.
- Houd toezicht op kinderen zodat zij niet met het apparaat kunnen spelen.
- Dit apparaat kan worden gebruikt door kinderen vanaf 8 jaar en ouder of personen met beperkte fysieke, visuele

of mentale mogelijkheden, of die een gebrek hebben aan ervaring en kennis, als ze onder toezicht staan of instructies hebben gekregen over het veilig gebruik van het apparaat en de gevaren die het gebruik van het apparaat met zich meebrengt begrijpen. Kinderen mogen niet met dit apparaat spelen. Kinderen mogen het apparaat niet zonder toezicht reinigen of onderhouden. Houd het strijkijzer en snoer tijdens de werking of het afkoelen buiten het bereik van kinderen jonger dan 8 jaar.

-  De oppervlakken waarop dit teken staat, de strijkzool en het stoomsnoer, zijn zeer heet wanneer het apparaat wordt gebruikt. Raak deze oppervlakken niet aan voordat het apparaat volledig is afgekoeld.
-  Laat het apparaat nooit zonder toezicht achter wanneer de stekker nog in het stopcontact zit. Na het uittrekken van de stekker, wacht totdat het apparaat is afgekoeld (ongeveer 1 uur) voordat u het opbergt.
- Gebruik zeker geen ontkalkingsmiddelen (azijn, industriële ontkalkers...) om de boiler te spoelen: deze kunnen de tank beschadigen.
- Voordat u de boiler leegt/het kalkopvangsysteem omspoelt (afhankelijk van het model), moet u altijd de stekker uit het stopcontact halen en ten minste 2 uur wachten totdat het apparaat volledig is afgekoeld alvorens de dop van het afvoergedeelte/het opvangsysteem los te schroeven.
- Waarschuwing: als de keteldop of de ketelafsluiting (afhankelijk van het model) op de grond is gevallen of een harde klap heeft gekregen, breng het onderdeel naar een erkend servicecentrum om het beschadigd onderdeel te vervangen.
- Vul het apparaat nooit rechtstreeks aan de kraan.

- Het bijvullen, ontkalken, spoelen of het uitvoeren van handelingen die direct toegang geven tot de onderdelen die onder druk staat, mogen nooit uitgevoerd worden wanneer het apparaat aan staat.
- Gebruik het apparaat niet als het gevallen is, zichtbare schade vertoont, lekt of niet correct werkt. Het apparaat nooit zelf demonteren: laat het nakijken door een erkend servicecentrum om elk risico uit te sluiten
- Controleer altijd het elektrisch snoer en stoomsnoer op eventuele beschadigingen of slijtage voordat het apparaat in gebruik wordt genomen. Laat het elektrisch snoer of de stoomsnoer vervangen door een erkend servicecentrum als het beschadigd is om elk gevaar te vermijden.
- Accessoires, verbruiksartikelen en reserveonderdelen mogen uitsluitend bij een erkend servicecentrum worden gekocht
- Dit apparaat is voor uw veiligheid in overeenstemming met alle toepasselijke voorschriften (Richtlijn inzake laagspanning, elektromagnetische compatibiliteit, milieu, etc.).
- Uw stoomgenerator is een elektrisch apparaat: de generator moet in normale gebruiksomstandigheden gebruikt worden. Het apparaat is alleen ontworpen voor huishoudelijk gebruik.
- Het is voorzien van 2 veiligheidssystemen:
 - een veiligheidsklep die overdruk voorkomt en in geval van werkingsstoornissen, het teveel aan stoom laat ontsnappen.
 - een thermische beveiliging om oververhitting te voorkomen.
- Sluit uw stoomgenerator altijd aan op:
 - een elektriciteitsnet waarvan de spanning ligt tussen 220 en 240 V (alleen wisselstroom),
 - een geaard stopcontact.

Het apparaat op een verkeerde spanning aansluiten zal tot onherstelbare schade aan uw apparaat leiden en uw garantie ongeldig maken.

- Gebruik geen verlengsnoer. Als u op eigen verantwoordelijkheid een verlengsnoer wilt gebruiken, zorg dat deze zich in een goede staat bevindt, van een geaarde stekker is voorzien en voor het vermogen van het apparaat geschikt is.
- Wikkel het snoer volledig af voordat u de stekker in een geaard stopcontact steekt.
- De strijkzool van uw strijkijzer, het stoomsnoer, en het strijkijzerplateau op het basisstation kunnen zeer hoge temperaturen bereiken en brandwonden veroorzaken: raak deze onderdelen van uw stoomgenerator niet aan. Zorg dat het elektrisch snoer en de strijkzool nooit met elkaar in aanraking komen.
- Gebruik altijd een strijkplank met ventilatiegaten/rooster om watervlekken op kleding en zijdelingse afgifte van de stoom te vermijden.
- Uw apparaat geeft hete stoom af die brandwonden kan veroorzaken. Ga voorzichtig met uw strijkijzer om, vooral wanneer u verticaal strijkt.
Richt de stoom nooit op personen of dieren. Strijk nooit kleding direct op een persoon, maar gebruik hiervoor altijd een kleerhanger. Strijk ook nooit in een zitpositie waarin uw benen zich onder de strijkplank bevinden.
- Dompel uw stoomgenerator nooit in water of een andere vloeistof. Spoel het apparaat nooit onder de kraan af.

Welk soort water moet u gebruiken?

- Leidingwater: Het apparaat is ontworpen voor gebruik met leidingwater. Indien uw water

zeer hard is, gebruik 50 % leidingwater en 50% gedemineraliseerd water dat in de handel verkrijgbaar is. In sommige kustregio's kan het water meer zout bevatten. Gebruik in dit geval enkel gedemineraliseerd water.

- Waterontharder: Er bestaan verschillende soorten waterontharders en het water van de meeste soorten mag worden gebruikt in de generator.

Bepaalde waterontharders, en dan meer bepaald deze die chemische producten zoals zout bevatten, kunnen echter witte of bruine vlekken veroorzaken, dit is met name vaak het geval bij water uit waterfilterkannen. Als dit probleem optreedt, raden wij u aan onbehandeld leidingwater of flessenwater te gebruiken.

- Opgelet: Gebruik nooit regenwater of water met additieven (zoals stijfsel, parfum of water van andere huishoudelijke apparaten). Dergelijke additieven kunnen invloed hebben op de stoomontwikkeling en kunnen bij een hoge temperatuur bezinksel veroorzaken in de stoomkamer dat vlekken achterlaat op uw kleding en kan leiden tot een kortere levensduur van uw apparaat.

BEWAAR DEZE GEBRUIKSAANWIJZING VOOR LATERE RAADPLEGING.



Bescherming van het milieu komt op de eerste plaats!

- ① Uw apparaat bevat waardevolle materialen die herwonnen of gerecycled kunnen worden.
- Breng het naar een gepast inzamelpunt in uw gemeente.

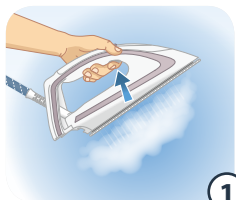

1

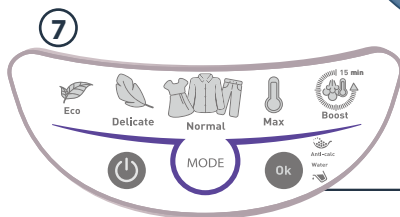

7

- 1 Stoomknop
- 2 Vergrendelingsysteem
- 3 Waterreservoir
- 4 Opbergvak voor stoomsnoer
- 5 Kalkopvangsysteem
- 6 Opbergvak voor elektrisch snoer
- 7 Bedieningspaneel

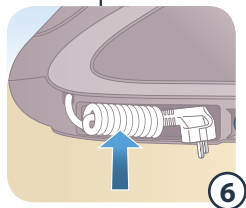

6

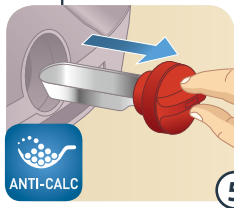
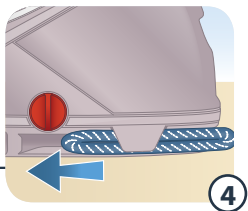
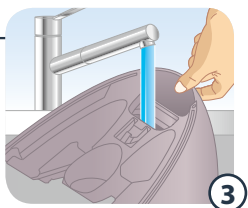
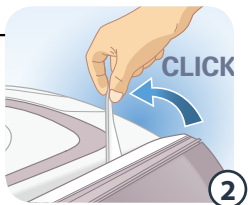
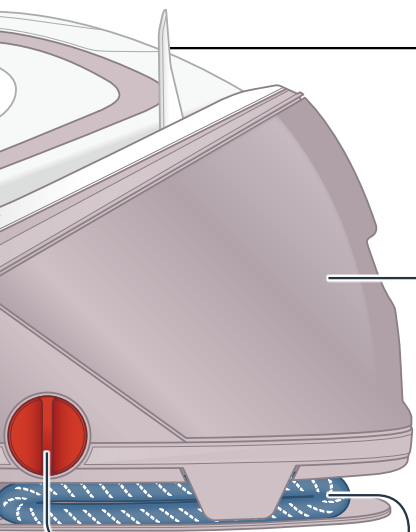

www.tefal.com

UW APPARAAT GEBRUIKEN

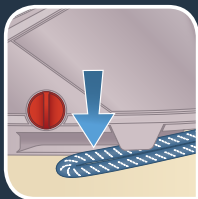
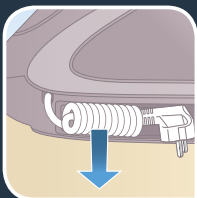

- Het principe van strijken: schakel uw apparaat in en leg de stof die u wilt strijken op de strijkplank. Wanneer het apparaat klaar voor gebruik is, breng het strijkijzer aan op de stof en beweeg het heen en weer. Trek aan de stoomknop om stoom af te geven.

2.1 Aan de slag

Pro Express Ultimate is voorzien van een vergrendelingssysteem om het strijkijzer op de basis vast te zetten voor een eenvoudig transport en opslag.

- Ontgrendel uw stoomgenerator.
- Wikkel het elektrisch snoer volledig af en haal het stoomsnoer uit zijn opbergvak.
- Vul het waterreservoir tot aan het max teken met leidingwater. Duw het waterreservoir opnieuw in het apparaat totdat het vast komt te zitten.
- Steek de stekker in het stopcontact.

UW APPARAAT GEBRUIKEN

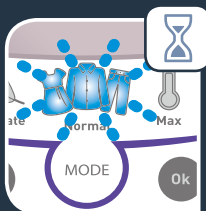
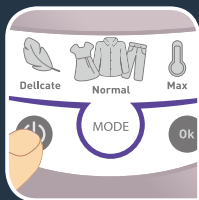

- Druk op de „AAN-UIT“ knop op het bedieningspaneel.
- De „AAN-UIT“ en de „Normal“ knop blijven knipperen wanneer het apparaat aan het opwarmen is.
- De stoomgenerator is klaar voor gebruik. De modus kan tijdens het knipperen van het lampje worden gewijzigd. Het lampje van de gekozen instelling ECO (-20% energiebesparing vs Max modus) / DELICAAT / NORMAAL / MAX blijft branden.
- Druk op de stoomknop aan de onderkant van het handvat om stoom te krijgen. De stoom stopt zodra u de stoomtrekker loslaat.

UW APPARAAT GEBRUIKEN

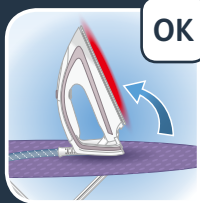

- Om nog meer stoom te krijgen, druk de stoomknop aan de onderkant van het handvat drie keer snel na elkaar in voor een automatische en opeenvolgende stoomafgifte.

Plaats het strijkijzer tijdens het strijken niet direct op de strijkzool. Gebruik de hiel of de basis.

UW APPARAAT GEBRUIKEN

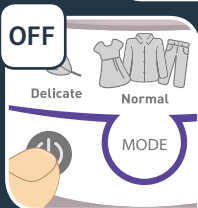

2.2 Het waterreservoir vullen

- Vul het waterreservoir voor elk gebruik of wanneer het „waterreservoir leeg” lampje knippert.
- Schakel het apparaat uit en haal de stekker uit het stopcontact.
- Gebruik het handvat aan de voorkant van de stoomgenerator om het afneembaar waterreservoir te verwijderen.
- Vul het met leidingwater zonder het MAX teken te overschrijden.
- Duw het opnieuw in de behuizing totdat u een “klik” hoort.

UW APPARAAT GEBRUIKEN

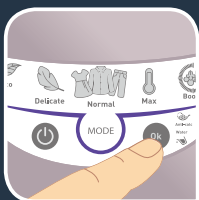
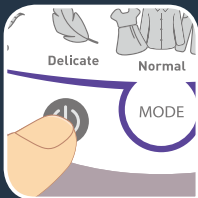

- Steek de stekker in het stopcontact.
- Druk op de „AAN-UIT“-knop om het apparaat opnieuw in te schakelen.
- Het rode „waterreservoir leeg“ lampje knippert op het bedieningspaneel.
- Houd de „OK“ knop enkele seconden ingedrukt om het rode lampje uit te zetten.

UW APPARAAT GEBRUIKEN

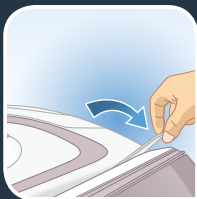

2.3 Transport

Uw stoomgenerator is voorzien van een vergrendelingssysteem om het strijkijzer op de basis vast te zetten voor een eenvoudig transport en opslag.

Uw stoomgenerator transporteren met behulp van het handvat van het strijkijzer:

- Plaats het strijkijzer op het strijkijzerplateau en breng het vergrendelingssysteem over het strijkijzer totdat het op zijn plaats komt vast te zitten (u hoort een klik).
- Houd het strijkijzer vast bij het handvat om uw stoomgenerator te transporteren.

UW APPARAAT GEBRUIKEN

2.4 Instellingen

De modus wijzigen

- Druk op de „MODE“ knop op het bedieningspaneel om tussen de instellingen te schakelen.
- Als u op de MODE knop drukt om de modus te wijzigen, knippert het lampje van de nieuwe modus terwijl de stoomgenerator de temperatuur en de stoom op de nieuwe stand instelt. De stoomgenerator is klaar voor gebruik wanneer het lampje stopt met knipperen.

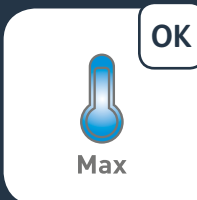
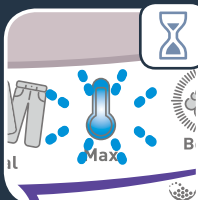

UW APPARAAT GEBRUIKEN

DELICAAT	
NORMAAL	
MAX BOOST	

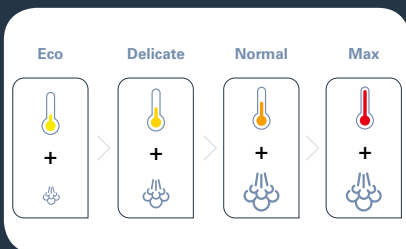

De gepaste modus kiezen

- Controleer het waslabel. Selecteer de gepaste instelling op het apparaat afhankelijk van het soort te strijken stof.
- Het product zal, afhankelijk van uw gekozen modus, de temperatuur van de strijkzool en de stoomafgifte automatisch aanpassen.

UW APPARAAT GEBRUIKEN

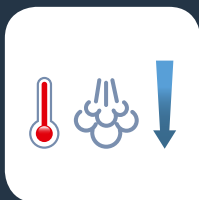

Boostmodus

- De „Boost“ knop knippert gedurende 10 sec na 15 minuten van gebruik. De „Boost“ functie schakelt vervolgens automatisch naar de „Max“ modus.
- Alleen de stoomafgifte is afgenomen.

UW APPARAAT GEBRUIKEN



2.5 Verticaal stomen

Aangezien de stoom zeer heet is, verwijder nooit kreuken uit een kledingstuk wanneer het door iemand wordt gedragen. Hang het kledingstuk altijd aan een kleeerhanger.

- Om verticaal te stomen, stel het apparaat in op de „Normale“ modus.
- Hang het kledingstuk aan een kleeerhanger en houd de stof lichtjes met één hand strak.
- Houd het strijkijzer verticaal en lichtjes naar voren gekanteld, druk herhaaldelijk op de stoomtrekker (aan de onderkant van het handvat) en beweeg het strijkijzer op en neer.

UW APPARAAT GEBRUIKEN

2.6 Automatische uitschakeling

- De stoomgenerator is voor uw veiligheid uitgerust met een „AUTO OFF“ bewakingsysteem, dat na een inactiviteit van circa 8 minuten automatisch wordt geactiveerd. De „AAN-UIT“ knop knippert om aan te geven dat het apparaat in stand-by staat.
- Om de stoomgenerator opnieuw in te schakelen, druk op de „AAN-UIT“ knop.
- Na een inactiviteit van ongeveer 38 minuten schakelt het „AUTO OFF“ systeem uw stoomgenerator uit.
- Om opnieuw te strijken, druk op de „AAN-UIT“ knop.

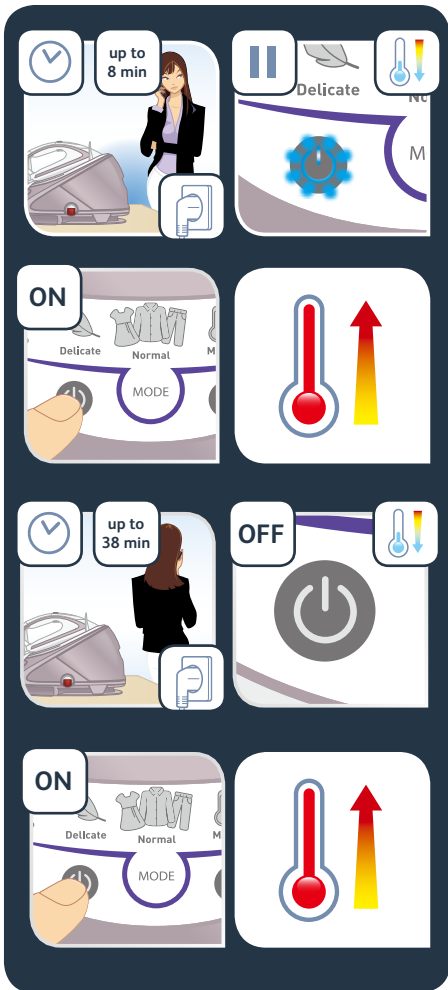

ONDERHOUD EN OPSLAG



3.1 Het kalkopvangsysteem leegmaken

- Een oranje „anti-calc“ lampje op het bedieningspaneel start met knipperen om aan te geven dat het kalkopvangsysteem gereinigd moet worden.
- Schakel het apparaat uit en haal de stekker uit het stopcontact.

Wacht vervolgens 2 uur zodat het apparaat volledig is afgekoeld voordat u de handeling uitvoert.

- Draai het opvangsysteem volledig los en haal het uit het basisstation.

Water kan tijdens deze handeling uit de opening druppelen.

ONDERHOUD EN OPSLAG

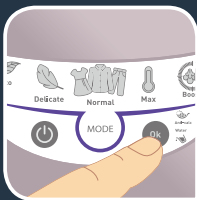
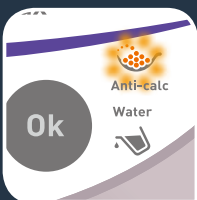
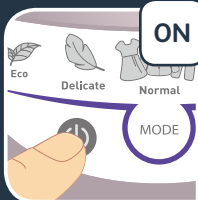

- Om het opvangsysteem te reinigen, spoel het onder stromend water om kalkresten te verwijderen.
- Draai het opvangsysteem opnieuw stevig in de behuizing vast zodat het waterdicht is.
- Steek de stekker in het stopcontact.
- Druk op de „AAN-UIT“-knop om het apparaat opnieuw in te schakelen.
- Het oranje „anti-calc“ lampje knippert op het bedieningspaneel.
- Houd de „OK“ knop enkele seconden ingedrukt om het oranje lampje uit te zetten.

ONDERHOUD EN OPSLAG

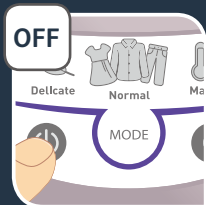

3.2 De boiler uitspoelen

- Naast een regelmatig onderhoud is het aanbevolen om de boiler elke 6 maanden of na 25 werkingscycli, als dit eerder is, grondig uit te spoelen.
- Schakel het apparaat uit en haal de stekker uit het stopcontact.

Wacht vervolgens 2 uur zodat het apparaat volledig is afgekoeld voordat u de handeling uitvoert.

- Draai het opvangsysteem volledig los en haal het uit het basisstation.

Water kan tijdens deze handeling uit de opening druppelen.

ONDERHOUD EN OPSLAG

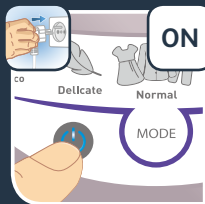
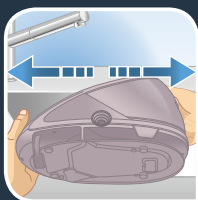

- Plaats de stoomgenerator op de rand van uw gootsteen en kantel het richting de gootsteen. Gebruik een kan om de boiler met 1/4 onbehandeld leidingwater te vullen.
- Schud het basisstation lichtjes gedurende enkele seconden en voer vervolgens alle water in de gootsteen af.
- Draai het opvangsysteem opnieuw stevig in de behuizing vast zodat het waterdicht is.
- Steek de stekker in het stopcontact.
- Druk op de „AAN-UIT“ knop om het apparaat opnieuw in te schakelen.
- Druk op de „OK“ knop als het „anti-calc“ lampje knippert.

ONDERHOUD EN OPSLAG

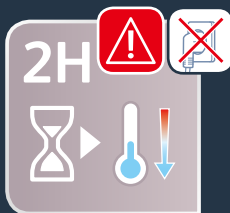

3.3 Reiniging

Wacht vervolgens 2 uur zodat het apparaat volledig is afgekoeld voordat u de handeling uitvoert.

- Veeg de strijkzool schoon met een zachte en vochtige doek.

Maak de strijkzool niet schoon met een reinigings- of ontkalkingsproduct.

- Maak de kunststof onderdelen van het apparaat regelmatig schoon met een zachte doek.

Houd het strijkijzer of het basisstation nooit onder stromend water.

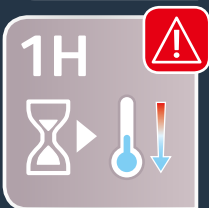
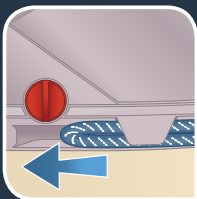
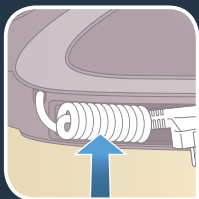
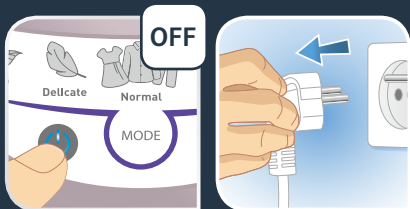

3.4 Opslag

- Schakel het apparaat uit en haal de stekker uit het stopcontact.
- Berg het elektrisch snoer op in het opbergvak.
- Berg het stoomsnoer op in het opbergvak zonder het overmatig uit te rekken.
- Plaats het strijkijzer op het strijkijzerplateau en breng het vergrendelingssysteem over het strijkijzer totdat het op zijn plaats komt vast te zitten (u hoort een klik).
- Laat de stoomgenerator afkoelen (ongeveer 1 uur) en leeg dan het waterreservoir voordat u het in een kast of andere afgesloten ruimte opbergt.

Als u uw stoomgenerator in een relatief koude ruimte (ongeveer <math><10^{\circ}\text{C}</math>) opbergt, plaats het eerst in een warme ruimte voordat u begint met strijken.

PROBLEEMOPLOSSING

Probleem	Mogelijke oorzaken	Oplossing
Er druppelt water uit de gaatjes van de strijkzool.	Er bevindt zich condenswater in de leidingen, omdat u voor het eerst stoom gebruikt of omdat u langere tijd geen stoom hebt gebruikt.	Houd het strijkijzer weg van de strijkplank en druk op de stoomknop tot er stoom uit komt.
Er verschijnen watervlekken op het strijkgoed.	Uw strijkplankhoes is doorweekt omdat ze niet geschikt is voor gebruik met een stoomgenerator.	Zorg ervoor dat u een gepaste strijkplank heeft (stoomdoorlatende plank om condensatie te vermijden).
Er druppelt witte vloeistof uit de gaatjes van de strijkzool.	Er komt kalkaanslag uit het waterreservoir omdat het niet regelmatig is gespoeld.	Spoel het kalkopvangsysteem (zie de sectie "Uw generator ontkalken" of "De boiler uitspoelen".) (Afhankelijk van het model).

Probleem	Mogelijke oorzaken	Oplossing
Er komt bruine vloeistof uit de gaatjes van de strijkzool die vlekken veroorzaakt op het strijkgoed.	U gebruikt chemische ontkalkingsmiddelen of additieven in het strijkwater. Overmatig gebruik van de stoomknop.	Voeg nooit producten toe aan het waterreservoir (zie de sectie "Welk soort water moet u gebruiken?"). Houd de stoomknop niet te lang ingedrukt, zeker niet wanneer er meer water in de boiler wordt gepompt.
De strijkzool is vuil of bruin en veroorzaakt vlekken op het strijkgoed.	U strijkt op een te hoge temperatuur.	Reinig de strijkzool zoals aangegeven in de gebruiksaanwijzing. Strijk op een lagere temperatuur.
De strijkzool vertoont krassen of is beschadigd.	U hebt het strijkijzer plat op het metalen rooster gezet of over een ritssluiting of metalen bevestiging gestreken.	Zet het strijkijzer altijd rechtop of op het strijkijzerplateau.
Het rode "WATER" lampje brandt.	Er zit geen water meer in het waterreservoir.	Voeg water toe aan het reservoir.
Het „anti-calc“ lampje knippert.	U hebt niet op de herstartknop "OK" gedrukt.	Druk op de herstartknop "OK" op het bedieningspaneel tot het lampje dooft

Probleem	Mogelijke oorzaken	Oplossing
De stoomgenerator wordt niet ingeschakeld of het controlelampje van het strijkijzer en het "ON-OFF" controlelampje branden niet.	Het „AUTO OFF“ systeem treedt in werking na 38 minuten van inactiviteit en heeft uw stoomgenerator uitgeschakeld.	Druk op de herstartknop "AAN-UIT" op het bedieningspaneel
Het rode "WATER" knippert en de „AAN-UIT“ knop werkt niet.	Het apparaat is opgeborgen in een koude ruimte (ongeveer <math><10\text{ C}^\circ</math>).	Haal de stekker van het apparaat uit het stopcontact. Wacht 3 uur totdat het apparaat de omgevingstemperatuur heeft bereikt.

Als u problemen ervaart of vragen hebt, neem telefonisch contact op met onze klantenservice voor deskundige hulp en advies.

Spis treści

UŻYWANIE URZĄDZENIA.....	96
2.1 Rozpoczęcie	96
2.2 Napełnienie pojemnika na wodę	99
2.3 Transport	101
2.4 Ustawienia	102
2.5 Prasowanie w pionie.....	105
2.6 Samoczynne wyłączenie	106
KONSERWACJA I PRZECHOWYWANIE.....	107
3.1 Opróżnianie zbiornika zapobiegającego odkładaniu się kamienia.....	107
3.2 Płukanie dzbanka.....	109
3.3 Czyszczenie	111
3.4 Przechowywanie	112
ROZWIĄZYWANIE PROBLEMÓW.....	113

Ważne zalecenia

- Przeczytaj uważnie instrukcje przed pierwszym użyciem. Wyrób zaprojektowano wyłącznie do użytku domowego i wewnątrz. Producent nie ponosi odpowiedzialności za wykorzystywanie urządzenia do celów komercyjnych, niewłaściwe użytkowanie lub nieprzestrzeganie instrukcji. W takich przypadkach następuje automatyczna utrata gwarancji.
- W celu odłączenia urządzenia od zasilania nigdy nie należy ciągnąć za przewód. Urządzenie należy zawsze odłączać:
 - przed napełnieniem pojemnika na wodę lub płukaniem dzbanka,
 - przed czyszczeniem urządzenia,
 - po każdym użyciu.
- Urządzenie nie będzie działać bez zbiornika na osad wapienny (w zależności od modelu).
- Urządzenie należy używać i stawiać na płaskiej, stabilnej, odpornej na wysokie temperatury i wodę powierzchni. Umieszczając żelazko na podstawie do żelazka upewnij się, że powierzchnia na której stoi jest stabilna.
- Urządzenie nie powinno być używane przez osoby (w tym dzieci) o ograniczeniach fizycznych, czuciowych lub psychicznych, ani osoby bez odpowiedniego doświadczenia lub wiedzy, chyba że opiekun odpowiedzialny za ich bezpieczeństwo nadzoruje wykonywane przez nie czynności lub poinstruował je wcześniej na temat obsługi urządzenia.
- Aby nie dopuścić do zabawy urządzeniem, dzieci powinny pozostawać pod opieką osób dorosłych.

- Pod warunkiem zapewnienia odpowiedniego nadzoru, pouczenia na temat bezpiecznej obsługi urządzenia i dopilnowania zrozumienia zagrożeń, urządzenie może być używane przez dzieci w wieku od lat 8, osoby o ograniczeniach fizycznych, czuciowych lub psychicznych, a także osoby, którym brak jest doświadczenia lub wiedzy. Dzieci nie powinny bawić się urządzeniem. Dzieci nie mogą bez nadzoru wykonywać czynności związanych z czyszczeniem i konserwacją. Żelazko i jego kabel należy chronić przed dziećmi do lat 8 gdy jest podłączone do prądu lub podczas stygnięcia.
-  Powierzchnie oznaczone tym symbolem, stopa i przewód pary rozgrzewają się podczas używania urządzenia. Odczekaj aż urządzenie całkowicie ostygnie zanim dotkniesz tych powierzchni.
- Nigdy nie należy zostawiać urządzenia podłączonego do zasilania bez nadzoru. Przed schowaniem urządzenia, po wyjęciu wtyczki z kontaktu należy odczekać, aż urządzenie ostygnie (około 1 godziny).
- Nie używaj produktów do usuwania kamienia (octu, przemysłowych środków do usuwania kamienia, itp.) by opłukać dzbanek: mogą one uszkodzić urządzenie.
- Przed płukaniem dzbanka/zbiornika zapobiegającego odkładaniu się kamienia (w zależności od modelu) zawsze upewnij się, że urządzenie całkowicie ostygło i zostało odłączone z sieci na co najmniej 2 godziny przed odkręceniem nasadki opróżniania dzbanka lub zbiornika zapobiegającego odkładaniu się kamienia.
- Ostrzeżenie: jeśli nasadka dzbanka lub nasadka opróżniania dzbanka (w zależności od modelu) została upuszczona, powinna być wymieniona przez upoważniony punkt serwisowy, gdyż może być uszkodzona.

- Nigdy nie napełniaj urządzenia bezpośrednio z kranu.
- Otwory do napełniania, usuwania kamienia, płukania, inspekcyjne pod ciśnieniem nie mogą być otwierane podczas używania.
- Nie należy używać urządzenia, które zostało upuszczone, gdy występują widoczne oznaki jego uszkodzenia, przecieka lub niewłaściwe działa. Nie próbuj rozmontować urządzenia: zanieś go do upoważnionego punktu serwisowego, by uniknąć zagrożeń.
- Przed użyciem przewód zasilający i pary należy skontrolować pod kątem śladów zużycia lub uszkodzenia. Jeżeli przewód zasilający lub pary jest uszkodzony, należy go wymienić. Aby uniknąć niebezpiecznych sytuacji, wymiany należy dokonać w autoryzowanym serwisie.
- Akcesoria, materiały eksploatacyjne oraz części, które mogą być wymienione przez końcowego użytkownika należy kupować tylko w upoważnionym punkcie serwisowym.
- Dla bezpieczeństwa użytkownika urządzenie spełnia wszystkie stosowne przepisy (dyrektywa niskonapięciowa, dyrektywa w sprawie kompatybilności elektromagnetycznej, dyrektywa w sprawie ochrony środowiska itd.).
- Generator pary jest urządzeniem elektrycznym, musi być używany w normalnych warunkach użytkowania. Urządzenie jest przeznaczone wyłącznie do użytku domowego.
- Jest wyposażone w 2 systemy ochronne:
 - ciśnieniowy zawór zwalniający przeznaczony do unikania nadmiernego ciśnienia. W razie niewłaściwego działania zawór uwalnia nadmiar pary.
 - bezpiecznik termiczny by uniknąć przegrzania.
- Zawsze podłączaj generator pary z żelazkiem:

- do kontaktu sieci zasilającej o napięciu od 220 V do 240 V (tylko prąd przemienny),
- do kontaktu z bolcem uziemiającym.

Podłączenie do nieprawidłowego napięcia może spowodować nieodwracalne uszkodzenie urządzenia i skutkuje unieważnieniem gwarancji.

- Nie należy używać przedłużacza. Pod warunkiem akceptacji odpowiedzialności za takie postępowanie, należy używać wyłącznie przedłużacza będącego w dobrym stanie, wyposażonego we wtyczkę z bolcem uziemiającym oraz dostosowanego do mocy urządzenia.
- Przed włożeniem wtyczki do uziemionego kontaktu należy całkowicie rozwinąć przewód zasilający.
- Podstawa żelazka, przewód pary oraz podpórka żelazka na podstawie mogą osiągnąć bardzo wysoką temperaturę i spowodować oparzenia: nie dotykaj ich. Nigdy nie dotykaj przewodów zasilających stopą żelazka.
- Zawsze używaj wentylowanej deski lub deski z siatki do prasowania, by zapobiec plamom z wody na ubraniach i uniknąć wyciekania pary bokami.
- Twoje urządzenie wydziela parę wodną, co może spowodować oparzenia. Zawsze ostrożnie obsługuj żelazko, zwłaszcza podczas prasowania pionowego.
- Nigdy nie kierować parą w ludzi lub zwierzęta. Nigdy nie prasować ubrań na osobie, zawsze używać wieszaka. Nigdy nie prasować na siedząco, z nogami pod deską do prasowania.
- Generators pary nie należy nigdy zanurzać w wodzie lub innych płynach. Nigdy nie ustawiać go pod kranem z bieżącą wodą.

Jakiej wody używać?

- Woda z kranu: Urządzenie zostało zaprojektowane do używania

wody kranowej. Jeżeli woda w kranie jest bardzo twarda, należy ją zmieszać z wodą destylowaną w proporcji 50% wody kranowej na 50% wody destylowanej. Na niektórych obszarach przybrzeżnych zawartość soli w wodzie może być wysoka. W takim razie używać tylko wody destylowanej.

- Zmiękczacze wody: Istnieje kilka rodzajów dostępnych zmiękczaczy wody i większość z nich można stosować w generatorze.

Niektóre zmiękczacze (zwłaszcza ze środkami chemicznymi takimi jak sól) mogą spowodować białe lub brązowe smugi. Może to się zdarzyć przy używaniu wody z dzbanków filtrujących. Jeśli napotkasz na taki problem, zalecamy spróbowania wody z kranu lub z butelki.

- Uwaga: Nigdy nie używaj wody deszczowej ani wody z dodatkami (np. skrobię, zapachy lub woda z urządzeń gospodarstwa domowego). Dodatki te mogą wpłynąć na właściwości pary i wraz z wysoką temperaturą spowodować osady w zbiorniku na parę, które mogą popłamić ubrania i spowodować przedwczesne starzenie się urządzenia.

PROSIMY ZACHOWAĆ INSTRUKCJĘ NA PRZYSZŁOŚĆ W BEZPIECZNYM MIEJSCU.



- Przed wszystkim ochrona środowiska!
- ① Urządzenie zawiera wartościowe materiały, które można odzyskać lub poddać recyklingowi.
 - ➔ Zostaw więc swoje stare urządzenie w miejscowym punkcie zbiórki odpadów.

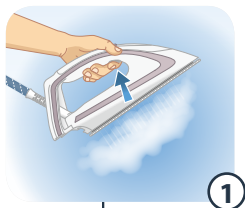

1

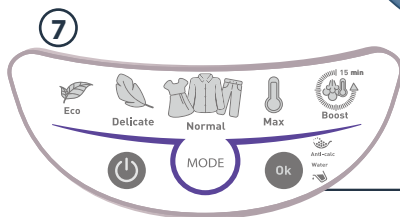

7

- 1 Spust parowy
- 2 System zabezpieczający
- 3 Pojemnik na wodę
- 4 Schowek na przewód pary
- 5 Zbiornik na osad wapienny
- 6 Schowek na przewód elektryczny
- 7 Panel sterowania

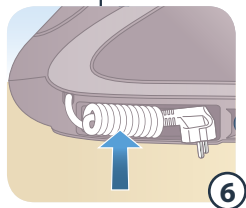

6

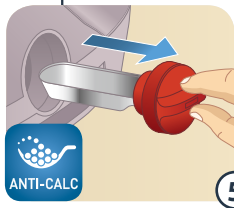
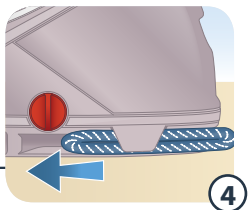
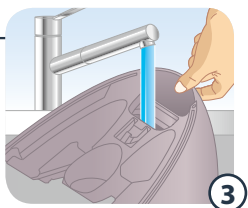
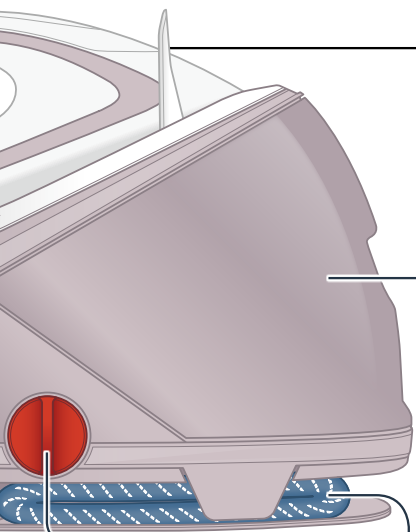

UŻYWANIE URZĄDZENIA

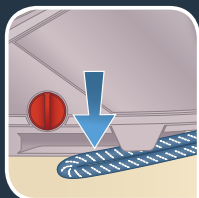
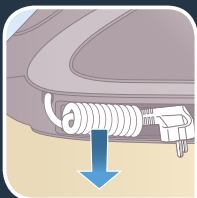

- Zasada prasowania: włącz urządzenie i połóż dowolną tkaninę na desce do prasowania. Gdy urządzenie jest gotowe do użycia, postaw żelazko na tkaninie i rozpocznij przesuwanie żelazka z jednej strony na drugą. Pociągnij za spust, by uwolnić parę.

2.1 Rozpoczęcie

Pro Express Ultimate jest wyposażony w system blokowania, by utrzymać żelazko na podstawie dla łatwego transportu i przechowywania.

- Odblokuj generator pary.
- Całkowicie odwiń przewód zasilający i wyjmij przewód pary ze schowka.
- Napełnij pojemnik na wodę wodą z kranu do maksymalnego oznaczenia. Włóż z powrotem pojemnik do urządzenia popychając go aż się zablokuje.
- Podłącz generator pary.

UŻYWANIE URZĄDZENIA

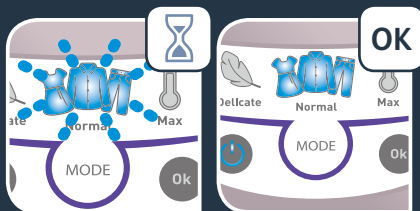
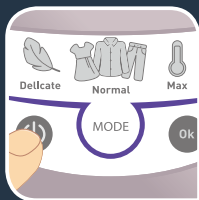

- Nacisnąć przycisk Wł./Wył. na panelu sterowania.
- Kontrolka świetlna przycisku Wł./Wył. i Normal migają podczas nagrzewania się urządzenia.
- Generator pary jest gotowy do użycia. Tryb można zmienić nawet gdy kontrolka miga. Po około 2 minutach kontrolka wybranego ustawienia ECO (-20% oszczędności energii w porównaniu z trybem MAX) / DELICATE / NORMAL / MAX świeci się stałym światłem.
- Aby uzyskać parę, wciśnij spust pary pod uchwytem żelazka. Para zatrzyma się po zwolnieniu przycisku.

UŻYWANIE URZĄDZENIA

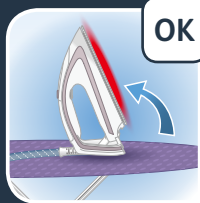

- Aby uzyskać więcej pary, wciśnij szybko trzy razy spust pary pod uchwytem, by uzyskać automatyczną, sekwencyjną parę.

Podczas prasowania nie umieszczaj żelazka bezpośrednio na stopie. Użyj pięty lub podstawy.

UŻYWANIE URZĄDZENIA

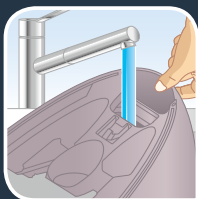
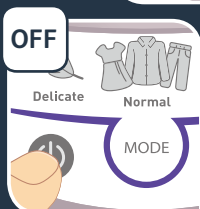

2.2 Napełnienie pojemnika na wodę

- Napełnij pojemnik wodą przed każdym użyciem lub gdy kontrolka „pusty pojemnik na wodę” miga.
- Wyłączyć urządzenie i wyjąć wtyczkę z kontaktu.
- Wyjmij pojemnik na wodę za pomocą uchwytu umieszczonego z przodu generatora pary.
- Napełnij wodą z kranu nie przekraczając poziomu MAX.
- Włóż z powrotem do obudowy aż usłyszysz kliknięcie.

UŻYWANIE URZĄDZENIA

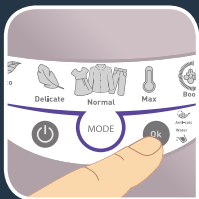
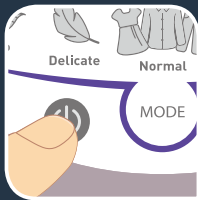

- Podłączyć urządzenie do prądu.
- Nacisnąć przycisk Wł./Wył. aby ponownie uruchomić urządzenie.
- Czerwona kontrolka „pusty pojemnik na wodę” miga na panelu sterowania.
- Przytrzymaj przycisk „OK” przez kilka sekund, by wyłączyć czerwone światło.



2.3 Transport

Generator pary jest wyposażony w system blokowania, by utrzymać żelazko na podstawie dla łatwego transportu i przechowywania.

Aby transportować generator pary, użyj uchwytu żelazka.

- Postaw żelazko na podstawie generatora pary i unieś system blokowania nad żelazko, aż do zablokowania (słyszalne kliknięcie).
- Przytrzymaj żelazko za uchwyt, by transportować generator.

UŻYWANIE URZĄDZENIA

2.4 Ustawienia

Zmiana trybów

- Wciśnij przycisk „MODE” umieszczony na panelu sterowania, by przejść z jednego ustawienia do drugiego.
- Wcisnąc przycisk MODE, by zmienić tryb, kontrolka nowego trybu miga, a generator pary dostosowuje temperaturę i parę do nowego ustawienia. Generator pary jest gotowy, gdy kontrolka przestanie migać.

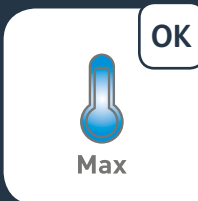
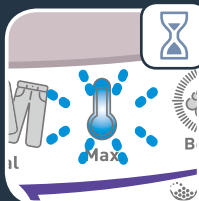

UŻYWANIE URZĄDZENIA

DELIKATNE	
NORMALNE	
MAKS BOOST	

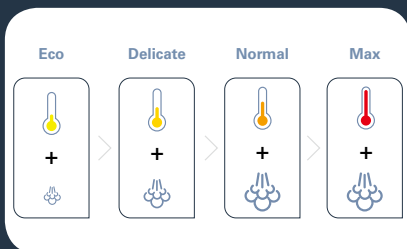

Wybór odpowiedniego trybu

- Sprawdź metkę ubrania. W zależności od rodzaju prasowanej tkaniny wybierz poprawne ustawienie na urządzeniu.
- W zależności od wybranego trybu produkt automatycznie dostosowuje temperaturę stopy oraz wytwarzanie pary.

UŻYWANIE URZĄDZENIA

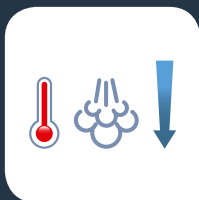

Tryb Boost

- Po 15 minutach stosowania przycisk „Boost” miga przez 10 sekund. Funkcja „Boost” automatycznie przechodzi w tryb „Max”.
- Tylko wytwarzanie pary jest zmniejszone.

UŻYWANIE URZĄDZENIA



2.5 Prasowanie w pionie

Para jest bardzo gorąca: nie próbuj usuwać zagnieceń z nałożonego na siebie ubrania, zawsze wieszaj ubrania na wieszaku.

- Aby używać pionowej pary, włącz tryb „Normalny” urządzenia.
- Powieś ubranie na wieszaku i przytrzymaj tkaninę lekko napiętą jedną ręką.
- Przytrzymaj żelazko w pionowej pozycji lekko przechylone do przodu, wciśnij kilka razy przycisk kontroli pary (pod uchwytem żelazka), przesuwając żelazko z góry na dół.

UŻYWANIE URZĄDZENIA

2.6 Samoczynne wyłączenie

- Generator pary jest wyposażony w system monitoringu samoczynnego wyłączenia, który włącza się automatycznie po około 8 minutach braku użytkownika. Przycisk Wł./Wył. miga, by oznaczyć, że urządzenie jest w trybie czuwania
- Aby ponownie włączyć generator pary, wciśnij przycisk Wł./Wył.
- Po około 38 minutach niestosowania system SAMOCZYNNEGO WYŁĄCZANIA wyłączy generator pary.
- Aby ponownie rozpocząć prasowanie, wciśnij przycisk Wł./Wył.

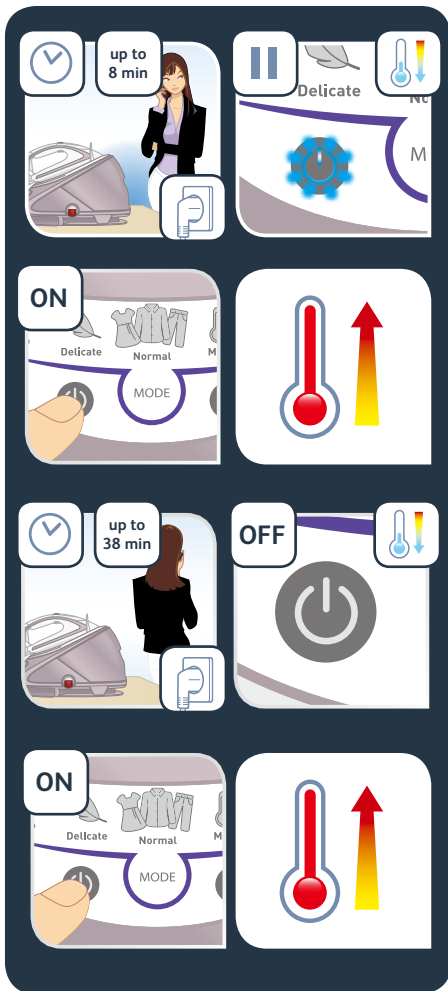

KONSERWACJA I PRZECHOWYWANIE

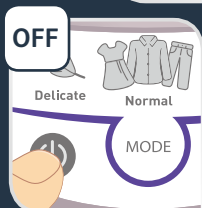

3.1 Opróżnianie zbiornika zapobiegającego odkładaniu się kamienia

- Pomarańczowa kontrolka „anti-calc” umieszczona na panelu sterowania miga, by poinformować, że należy opłukać zbiornik.
- Wyłączyć urządzenie i wyjąć wtyczkę z kontaktu.

Urządzenie należy odłączyć z sieci na co najmniej 2 godziny i odczekać, aż całkowicie ostygnie przed wykonaniem czynności.

- Całkowicie odkręć zbiornik i wyjmij z jednostki.

Podczas tego działania woda może skapywać z otworów do usuwania kamienia.

KONSERWACJA I PRZECHOWYWANIE

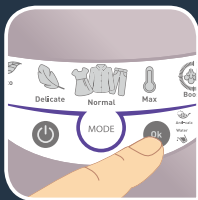
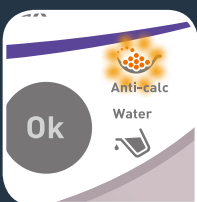
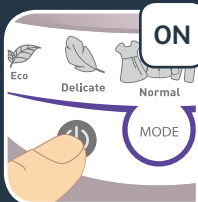

- Aby wyczyścić zbiornik, opłukaj go pod bieżącą wodą, by usunąć kamień.
- Umieść zbiornik w obudowie i przykręć całkowicie, by zapewnić wodoszczelność.
- Podłączyć urządzenie do prądu.
- Nacisnąć przycisk Wł./Wył. aby wyłączyć urządzenie.
- Pomarańczowa kontrolka „Anti-calc” miga na panelu sterowania.
- Przytrzymaj przycisk „OK” przez kilka sekund, by wyłączyć pomarańczowe światło.

KONSERWACJA I PRZECHOWYWANIE



3.2 Płukanie dzbanka

- Oprócz tej regularnej konserwacji zaleca się płukanie dzbanka co 6 miesięcy lub po około 25 użyciach, w zależności który termin wypada wcześniej.
- Wyłączyć urządzenie i wyjąć wtyczkę z kontaktu.

Urządzenie należy odłączyć z sieci na co najmniej 2 godziny i odczekać, aż całkowicie ostygnie przed wykonaniem czynności.

- Całkowicie odkręć zbiornik i wyjmij z jednostki.

Podczas tego działania woda może skapywać z otworów do usuwania kamienia.

KONSERWACJA I PRZECHOWYWANIE

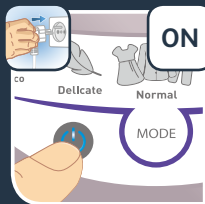

- Umieść generator pary na krawędzi zlewu i przytrzymaj go w przechylonej pozycji. Za pomocą dzbanka napełnij pojemnik dzbanka 1.4 litra wody z kranu.
- Potrząśnij delikatnie podstawą przez kilka sekund i opróżnij całkowicie do zlewu.
- Umieść zbiornik w obudowie i przykręć całkowicie, by zapewnić wodoszczelność.
- Podłączyć urządzenie do prądu.
- Nacisnąć przycisk Wł./Wył. aby wyłączyć urządzenie.
- Wciśnij przycisk „OK”, jeśli kontrolka anti-calc miga.

KONSERWACJA I PRZECHOWYWANIE

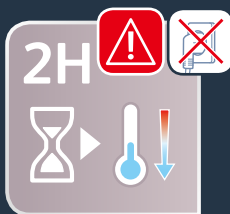

3.3 Czyszczenie

Urządzenie należy odłączyć z sieci na co najmniej 2 godziny i odczekać, aż całkowicie ostygnie przed wykonaniem czynności.

- Stopę należy czyścić miękką, wilgotną ściereczką.

Nie używaj detergentów ani środków do usuwania kamienia do czyszczenia stopy.

- Od czasu do czasu wyczyść plastikowe części urządzenia miękką ściereczką.

Nigdy nie trzymaj żelazka za podstawę pod kranem.

KONSERWACJA I PRZECHOWYWANIE

3.4

Przechowywanie

- Wyłączyć urządzenie i wyjąć wtyczkę z kontaktu.
- Przechowuj przewód zasilający w wysuwanym schowku.
- Przechowuj przewód parowy w wysuwanym schowku nie rozciągając go zbyt mocno.
- Postaw żelazko na podstawie generatora pary i unieś hak nad żelazko, aż do zablokowania (słyszalne kliknięcie).
- Odczekaj, aż generator pary ostygnie (około godziny), następnie opróżnij pojemnik na wodę przed przechowywaniem,

Jeśli przechowujesz generator pary we względnie chłodnym pomieszczeniu (około $<10\text{ }^{\circ}\text{C}$), przed rozpoczęciem prasowania wstaw go do ciepłego pomieszczenia.

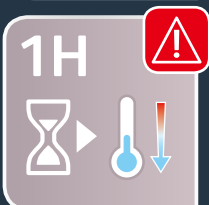
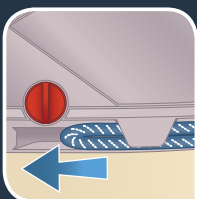
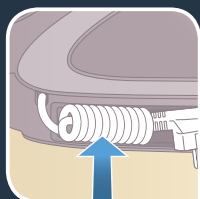
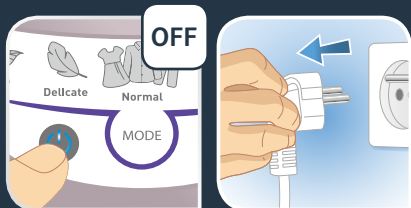

ROZWIĄZYWANIE PROBLEMÓW

Problem	Możliwe przyczyny	Rozwiązania
Woda wypływa z otworów stopy.	Woda skropliła się w przewodach, gdyż używasz pary po raz pierwszy lub nie używałeś jej od pewnego czasu.	Wciśnij przycisk kontroli pary, przytrzymując żelazko z dala od deski do prasowania, aż z żelazka wydobędzie się para.
Plamy wody pojawiają się na ubraniach.	Tkanina deski do prasowania jest nasycona wodą, gdyż nie jest przeznaczona do używania z generatorem pary.	Sprawdź, czy deska do prasowania jest odpowiednia (wentylowana siatka, by uniknąć skraplania).
Białe plamy pojawiają się w otworach stopy.	W pojemniku na wodę pojawił się kamień, ponieważ nie był regularnie płukany.	Oplucz zbiornik zapobiegający odkładaniu się kamienia (zob. część 'usuwanie kamienia z generatora pary' lub 'płukanie dzbanka' w zależności od modelu).

Problem	Możliwe przyczyny	Rozwiązania
<p>Brązowe plamy pojawiają się w otworach stopy i plamią ubrania.</p>	<p>Używasz produktów chemicznych do usuwania kamienia lub dodatków w wodzie do prasowania. Nadmierne stosowania przycisku parowego.</p>	<p>Nigdy nie dodawaj żadnych produktów do pojemnika na wodę (zob. część 'Jakiej wody używać?'). Nie wciskaj przycisku parowego zbyt długo, zwłaszcza, gdy pompa pompuje więcej wody do pojemnika dzbanka.</p>
<p>Stopa jest brudna lub brązowa i może zabrudzić ubrania.</p>	<p>Prasujesz przy zbyt wysokiej temperaturze.</p>	<p>Wyczyść stopę zgodnie z instrukcją obsługi, Używaj niższej temperatury.</p>
<p>Stopa jest porysowana lub uszkodzona.</p>	<p>Żelazko było postawione na metalowej podstawie na żelazko lub prasowało zamki lub metalowe guziki.</p>	<p>Zawsze stawiaj żelazko w pionie lub na podstawie na żelazko.</p>
<p>Czerwona kontrolka 'WODA' świeci się.</p>	<p>Pojemnik na wodę jest pusty.</p>	<p>Napełnij pojemnik na wodę.</p>

Problem	Możliwe przyczyny	Rozwiązania
Kontrolka Anti-calc miga.	Nie wciśnięto przycisku ponownego uruchomienia OK.	Wciśnij przycisk ponownego uruchomienia OK na panelu sterowania aż kontrolki zgasną.
Generator pary nie włącza się lub kontrolka żelazka i Wł./Wył. nie świecą się.	System SAMOCZYNNY WYŁĄCZANIE został włączony po 38 minutach niestosowania i wyłączył generator pary.	Wciśnij przycisk Wł./Wył. umieszczony na panelu sterowania.
Czerwona kontrolka „WODA” miga i przycisk Wł./Wył. nie działa.	Urządzenie było przechowywane w chłodnym pomieszczeniu (około 10°C).	Odłącz urządzenie z sieci. Odczekaj 3 godziny, aż urządzenie osiągnie temperaturę otoczenia.

W przypadku jakichkolwiek problemów lub w razie pytań, zachęcamy najpierw do kontaktu telefonicznego z naszym Zespołem ds. relacji z klientami w celu uzyskania porady.

TH

สารบัญ

การใช้งานเครื่อง	124
2.1 เริ่มต้น.....	124
2.2 การเติมน้ำลงในถังน้ำ	127
2.3 การเคลื่อนย้าย	129
2.4 การตั้งค่า	130
2.5 การรีดไอน้ำแนวตั้ง	133
2.6 ระบบปิดอัตโนมัติ	134
การบำรุงรักษาและการจัดเก็บ.....	135
3.1 การเติมน้ำส่วนดักจับตะกอน.....	135
3.2 การล้างหม้อไอน้ำ.....	137
3.3 การทำความสะอาด	139
3.4 การจัดเก็บ	140
การแก้ปัญหา	141

คำแนะนำที่สำคัญ

- กรุณาอ่านคำแนะนำเหล่านี้อย่างละเอียดก่อนใช้งานครั้งแรก ผลิตภัณฑ์นี้เหมาะสำหรับใช้งานในครัวเรือนและในร่มเท่านั้น การใช้งานเชิงพาณิชย์ การใช้งานอย่างไม่เหมาะสม หรือไม่ปฏิบัติตามคำแนะนำ จะละเว้นความรับผิดชอบของผู้ผลิตและอยู่นอกขอบเขตของการรับประกัน
- ห้ามถอดปลั๊กเครื่องใช้โดยการดึงสายไฟ ถอดปลั๊กเครื่องใช้ทุกครั้ง
 - ก่อนเติมน้ำในถังหรือล้างหม้อต้ม
 - ก่อนทำความสะอาดเครื่อง
 - หลังจากใช้งานแต่ละครั้ง
- เครื่องจะไม่ทำงานหากไม่มีส่วนดักจับคราบตะกรัน (ขึ้นอยู่กับรุ่น)
- ต้องใช้และวางเครื่องบนพื้นผิวเรียบ มั่นคง ทนความร้อน และกันน้ำได้ เมื่อวางเตารีดบนที่วางเตารีด ตรวจสอบให้มั่นใจว่าพื้นผิวที่วางมั่นคง
- เครื่องใช้ชิ้นนี้ไม่ได้มีวัตถุประสงค์ในการใช้งานโดยบุคคล (รวมถึงเด็ก) ผู้มีความบกพร่องหรือไม่สมบูรณ์ทางร่างกาย ประสาทสัมผัส หรือทางจิต หรือบุคคลที่ขาดความรู้และประสบการณ์ที่เหมาะสม เว้นแต่บุคคลที่ทำหน้าที่ดูแลความปลอดภัยของบุคคลดังกล่าวจะควบคุมดูแลหรือให้คำแนะนำอย่างเหมาะสมเกี่ยวกับการใช้เครื่องใช้ก่อนที่จะใช้งาน
- ควรควบคุมดูแลไม่ให้เด็กนำเครื่องใช้ไปเล่น
- เด็กอายุ 8 ปีขึ้นไปและผู้ที่มีขาดประสบการณ์หรือความรู้ที่เหมาะสม หรือผู้มีความบกพร่องหรือความไม่สมบูรณ์ทางร่างกาย ประสาทสัมผัส หรือทางจิต สามารถใช้งานเครื่องใช้นี้ได้ หากได้รับคำแนะนำ ควบคุมดูแล และทำความเข้าใจอย่างละเอียดเกี่ยวกับความเสี่ยงที่อาจเกิดขึ้นในการใช้งาน

ไม่ควรปล่อยให้เด็กนำเครื่องใช้ไปเล่น ไม่ควรปล่อยให้เด็กทำความสะอาดหรือบำรุงรักษาเพียงลำพังโดยไม่ได้รับการควบคุมดูแล เก็บเตารีดและสายไฟให้พ้นมือเด็กอายุต่ำกว่า 8 ปีเมื่อเสียบสายไฟหรือหลังใช้งาน



- พื้นผิวที่ทำเครื่องหมายด้วยสัญลักษณ์นี้ แผ่นความร้อนและสายไอน้ำจะมีความร้อนสูงระหว่างการใช้งาน ห้ามสัมผัสพื้นผิวส่วนดังกล่าว เว้นแต่เครื่องจะเย็นลงสนิท
- ห้ามปล่อยเครื่องทิ้งไว้เมื่อเสียบสายไฟ เมื่อถอดปลั๊กแล้ว กรุณารอจนกว่าเครื่องใช้จะเย็นลง (ประมาณ 1 ชั่วโมง) ก่อนเก็บเข้าที่
- ห้ามใช้ผลิตภัณฑ์ขจัดคราบตะกรันใด ๆ (น้ำส้มสายชู ผลิตภัณฑ์ขจัดคราบตะกรันอุตสาหกรรม ฯลฯ) เพื่อล้างหม้อต้ม: เพราะอาจทำให้เครื่องใช้เสียหาย
- ก่อนล้างหม้อต้ม/ล้างส่วนดักจับตะกรัน (ขึ้นอยู่กับรุ่น) ตรวจสอบว่าเครื่องเย็นลงแล้วและถอดปลั๊กออกอย่างน้อย 2 ชั่วโมงก่อนคลายเกลียวฝา จุกปิดล้างหม้อต้ม/หรือส่วนดักจับตะกรัน
- คำเตือน: หากฝาจุกปิดหม้อต้มหรือฝาจุกปิดล้างหม้อต้ม (ขึ้นอยู่กับรุ่น) ตกหล่นหรือกระแทกอย่างรุนแรง เปลี่ยนโดยศูนย์บริการที่ได้รับอนุญาต เพราะอาจได้รับความเสียหาย
- ห้ามเติมน้ำเครื่องใช้โดยตรงจากก๊อกน้ำ
- ต้องไม่เปิดช่องเติม หรือขจัดคราบตะกรัน หรือล้าง หรือตรวจสอบที่มีแรงดันอยู่ระหว่างใช้งาน
- ห้ามใช้งานเครื่องใช้หากทำหล่น หากมีความเสียหายใด ๆ ที่สังเกตเห็นได้ หากมีการรั่ว หรือหากทำงานผิดปกติอย่างใดอย่างหนึ่ง อย่าพยายามรีดเครื่องใช้: นำไปตรวจสอบที่ศูนย์บริการที่ได้รับอนุญาต เพื่อหลีกเลี่ยงอันตรายใด ๆ

- ตรวจสอบสายไฟและสายไอน้ำเพื่อหาร่องรอยการสึกหรอหรือความเสียหายก่อนการใช้งาน หากสายไฟหรือสายไอน้ำเสียหาย ต้องเปลี่ยนใหม่โดยศูนย์บริการที่ได้รับอนุญาตเพื่อหลีกเลี่ยงอันตรายใด ๆ
- ต้องซื้ออุปกรณ์เสริม วัสดุสิ้นเปลือง และชิ้นส่วนที่เปลี่ยนได้โดยผู้ใช้จากศูนย์บริการที่ได้รับอนุญาตเท่านั้น
- เพื่อความปลอดภัย เครื่องใช้นี้สอดคล้องตามข้อบังคับที่เกี่ยวข้องทั้งหมด (ระเบียนเกี่ยวกับแรงดันไฟฟ้าต่ำ ความเข้ากันได้ทางแม่เหล็กไฟฟ้า สภาพแวดล้อม ฯลฯ)
- เตารีดเครื่องกำเนิดไอน้ำนี้เป็นเครื่องใช้ไฟฟ้า ซึ่งต้องใช้ในสภาพการใช่งานปกติ โดยได้รับการออกแบบให้ใช้งานภายในบ้านเท่านั้น
- ซึ่งมีระบบความปลอดภัย 2 ระบบ
 - วาล์วปล่อยแรงดันออกแบบขึ้นมาเพื่อหลีกเลี่ยงแรงดันที่มากเกินไป ในกรณีที่เกิดความผิดปกติ วาล์วจะปล่อยไอน้ำเกิน
 - พิสูจน์ความร้อนเพื่อหลีกเลี่ยงความร้อนสูงเกินไป
- เสียบปลั๊กเตารีดเครื่องกำเนิดไอน้ำทุกครั้ง
 - เข้ากับวงจรไฟหลักที่มีแรงดันไฟฟ้าระหว่าง 220 V ถึง 240 V (กระแสสลับเท่านั้น)
 - เต้าเสียบมีการเชื่อมต่อสายดิน
 การเชื่อมต่อแรงดันไฟฟ้าที่ไม่ถูกต้องอาจเกิดความเสียหายที่ไม่สามารถแก้ไขได้ต่อเครื่องใช้ และจะทำให้การรับประกันเป็นโมฆะ
- ห้ามใช้ปลั๊กพ่วง หากคุณยินยอมรับผิดชอบจากการใช้งานดังกล่าว กรุณาใช้ปลั๊กพ่วงที่มีสภาพดี มีการต่อสายดิน และเหมาะสมกับระดับกำลังไฟของเครื่องใช้เท่านั้น
- คลายสายไฟออกทั้งหมด ก่อนที่จะต่อเข้ากับเต้าเสียบที่ต่อลงดิน

- แผ่นความร้อนของเตารีด สายไอน้ำ และที่วางเตารีดบนชุดฐานอาจมีอุณหภูมิที่สูงมากได้ และอาจทำให้เกิดแผลไหม้ ฉะนั้น ห้ามสัมผัส ห้ามสัมผัสสายไฟกับแผ่นความร้อนของเตารีด
- ใช้ไต้ะรีดผ้าที่มีช่องระบาย/ตาข่ายทุกครั้ง เพื่อป้องกันคราบน้ำหยดลงบนเสื้อผ้าและเพื่อหลีกเลี่ยงการระบายความร้อนออกด้านข้าง
- เครื่องใช้จะปล่อยไอน้ำออกมา ซึ่งอาจทำให้เกิดแผลไหม้ ควรจับเตารีดด้วยความระมัดระวัง โดยเฉพาะเมื่อรีดผ้าในแนวตั้ง
ห้ามหันไอน้ำเข้าหาคนหรือสัตว์ ห้ามรีดผ้าบนตัวบุคคล ใช้ไม้แขวนผ้าทุกครั้ง ห้ามรีดผ้าในท่านั่งโดยให้ขาอยู่ใต้ไต้ะรีดผ้า
- ห้ามจุ่มเตารีดเครื่องกำเนิดไอน้ำในน้ำหรือของเหลวอื่น ๆ ห้ามวางไว้ใต้ก๊อกน้ำ

ใช้น้ำประเภใด?

- น้ำประปา เครื่องใช้นี้ได้รับการออกแบบให้ใช้ได้กับน้ำประปา หากน้ำกระด้างเกินไป ให้ผสมน้ำประปา 50% และน้ำดื่มบรรจุขวดแบบปราศจากแร่ธาตุ 50% ในพื้นที่ชายฝั่งบางแห่ง ปริมาณเกลือในน้ำอาจสูง ในกรณีดังกล่าว ใช้น้ำปราศจากแร่ธาตุเท่านั้น
- สารที่ทำให้น้ำอ่อน มีสารที่ทำให้น้ำอ่อนอยู่หลายชนิดและส่วนใหญ่สามารถใช้ในเครื่องกำเนิด
อย่างไรก็ตาม สารที่ทำให้น้ำอ่อนบางชนิด (โดยเฉพาะที่ใช้สารเคมี เช่น เกลือ) อาจทำให้เกิดรอยสีขาวหรือสีน้ำตาล กรณีนี้มักเกิดขึ้นเมื่อใช้น้ำจากโถกรอง หากพบปัญหาประเภทนี้ เราแนะนำให้ลองใช้น้ำประปาดิบหรือน้ำบรรจุขวด

- โปรดทราบ ห้ามใช้น้ำฝนหรือน้ำที่มีสารเติมแต่ง (เช่น แป้ง น้ำหอม หรือน้ำจากเครื่องใช้ในครัวเรือน) สารเติมแต่งเหล่านี้อาจส่งผลกระทบต่อคุณสมบัติของไอน้ำ และเมื่อมีอุณหภูมิสูงอาจทำให้มีตะกอนสะสมในช่องไอน้ำ ซึ่งอาจทำให้เสื้อผ้าเปื้อนและนำไปสู่การสึกหรอของเครื่องก่อนเวลาอันควร

กรุณาเก็บรักษาคู่มือคำแนะนำนี้ไว้ สำหรับดูข้อมูลอ้างอิงในอนาคต



การปกป้องสิ่งแวดล้อมต้องมาก่อน!

- ① เครื่องใช้ของคุณประกอบด้วยวัสดุมีค่า ซึ่งนำกลับมาใช้หรือรีไซเคิลได้
- ➡ นำไปทิ้ง ณ จุดเก็บรวบรวมขยะในพื้นที่

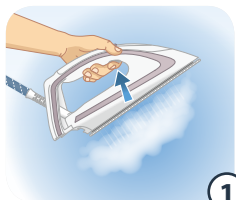

1

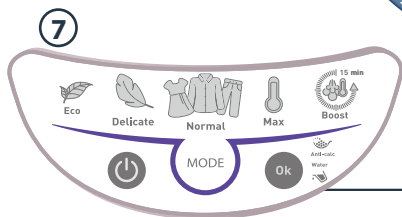

7

- 1 ปุ่มทำไอน้ำ
- 2 ระบบล็อก
- 3 ถังน้ำ
- 4 ที่เก็บสายไอน้ำ
- 5 ส่วนดักจับคราบตะกอน
- 6 ที่เก็บสายไฟ
- 7 แผงควบคุม

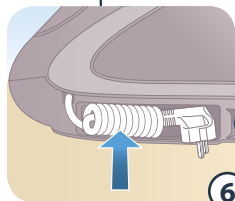

6

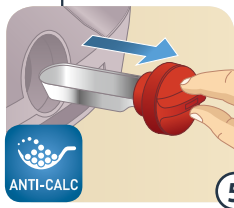
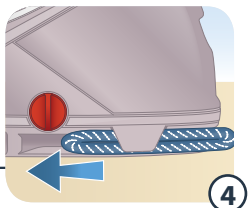
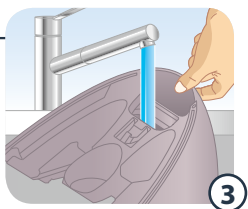
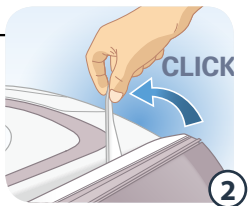
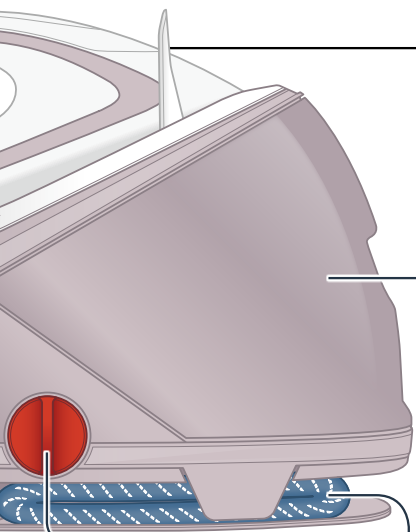

การใช้งานเครื่อง

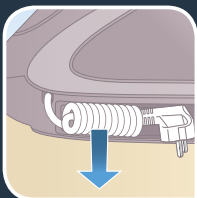

- หลีกเลี่ยงการรีดผ้า: เปิดเครื่องและวางผ้าที่ต้องการรีดบนโต๊ะรีดผ้า เมื่อเครื่องพร้อมใช้งาน วางเตารีดบนผ้าและเริ่มรีดจากด้านหนึ่งไปอีกด้านหนึ่ง ดึงปุ่มเพื่อปล่อยไอน้ำ

2.1 เริ่มต้น

Pro Express Ultimate มีระบบล็อกเพื่อยึดเตารีดเข้ากับฐานเพื่อความสะดวกในการเคลื่อนย้ายและจัดเก็บ

- ปลดล็อกเครื่องกำเนิดไอน้ำ
- คลี่สายไฟออกทั้งหมดและนำสายไอน้ำออกจากพื้นที่จัดเก็บ
- เติมน้ำประปาลงในถังน้ำจนถึงเครื่องหมายสูงสุด ใส่งดกลับเข้าไปในเครื่องโดยกดเข้าไปจนกว่าจะล็อกเข้าที่
- เสียบปลั๊กเครื่องกำเนิดไอน้ำ

การใช้งานเครื่อง

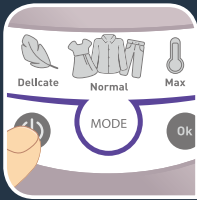

- กดปุ่ม "เปิด-ปิด" ที่แผงควบคุม
- ไฟปุ่ม "เปิด-ปิด" และ "ปกติ" ยังคงกะพริบขณะกำลังอุ่นเครื่อง

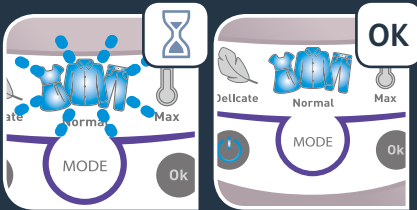

- เครื่องกำเนิดไอน้ำพร้อมใช้งานสามารถสลับโหมดได้อยู่แม้ไฟจะกะพริบ หลังจากประมาณ 2 นาที ไฟของการตั้งค่าที่เลือก ECO (ประหยัดพลังงาน -20% เทียบกับโหมดสูงสุด) / ละเอียดอ่อนปกติ/สูงสุด ยังคงสว่างอยู่



- กดปุ่มไอน้ำได้เมื่อจับเตารีดเพื่อให้มีไอน้ำไอน้ำจะหยุดเมื่อปล่อยปุ่ม

การใช้งานเครื่อง

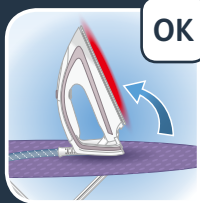

- หากต้องการให้มีไอน้ำมากขึ้น กดปุ่มไอน้ำได้มีข้อจับสามครั้งติดกันเร็ว ๆ เพื่อให้ได้น้ำอย่างต่อเนื่องโดยอัตโนมัติ

ระหว่างรีดผ้า ห้ามวางเตารีดบนแผ่นความร้อนโดยตรง ใช้ฐานเตารีดหรือฐาน

การใช้งานเครื่อง

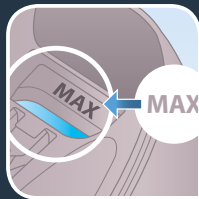
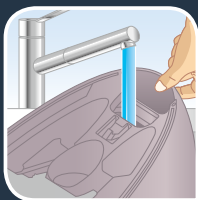
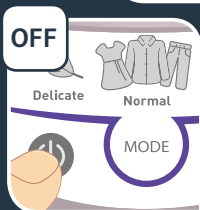

2.2 การเติมน้ำลงในถังน้ำ

- เติมน้ำลงในถังน้ำก่อนการใช้งานทุกครั้งหรือเมื่อไฟ "ถังน้ำว่างเปล่า" กะพริบ

- ปิดและถอดปลั๊กเครื่อง

- ถอดถังน้ำแบบถอดได้โดยใช้มือจับที่อยู่ด้านหน้าเครื่องกำเนิดไอน้ำ

- เติมน้ำประปาโดยไม่เกินระดับสูงสุด

- ดันกลับเข้าไปในตัวเครื่องจนกว่าจะได้ยินเสียง "คลิก"

การใช้งานเครื่อง

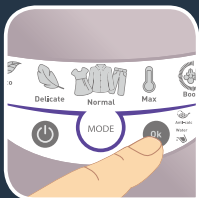
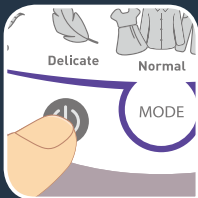

- เสียบปลั๊กเครื่อง
- กดปุ่ม "เปิด-ปิด" เพื่อเปิดเครื่องใหม่
- ไฟ "ถังน้ำว่างเปล่า" สีแดงจะกะพริบที่แผงควบคุม
- กดปุ่ม "ตกลง" ค้างไว้เป็นเวลาสองสามวินาทีเพื่อปิดไฟสีแดง

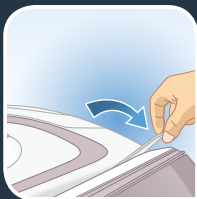

2.3 การเคลื่อนย้าย

เครื่องกำเนิดไอน้ำมีระบบล็อกเพื่อยึดเตารีดเข้ากับฐานเพื่อความสะดวกในการเคลื่อนย้ายและจัดเก็บ

ใช้มือจับของเตารีดเพื่อเคลื่อนย้ายเครื่องกำเนิดไอน้ำ

- วางเตารีดบนที่วางเตารีดเครื่องกำเนิดไอน้ำและยกระบบล็อกบนเตารีดจนกว่าจะล็อกเข้าที่ (ได้ยินเสียงคลิก)
- จับเตารีดด้วยมือจับเพื่อเคลื่อนย้ายเครื่องกำเนิดไอน้ำ

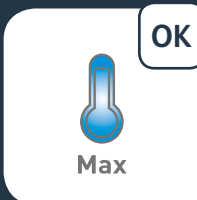
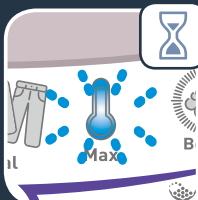
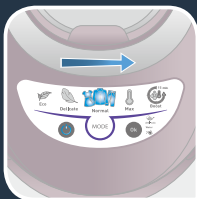

2.4 การตั้งค่า

การเปลี่ยนโหมด

- กดปุ่ม “โหมด” ที่อยู่ที่แผงควบคุมเพื่อเริ่มต้นจากการตั้งค่าไปอีกการตั้งค่า

- เมื่อกดปุ่มโหมดเพื่อเปลี่ยนโหมด ไฟของโหมดใหม่จะกะพริบขณะที่เครื่องกำเนิดไอน้ำปรับจะอุณหภูมิและไอน้ำให้เข้ากับการตั้งค่าใหม่ เครื่องกำเนิดไอน้ำจะพร้อมใช้งานเมื่อไฟหยุดกะพริบ

การใช้งานเครื่อง

ละเอียดอ่อน	
ปกติ	
สูงสุด เพิ่มพลัง	

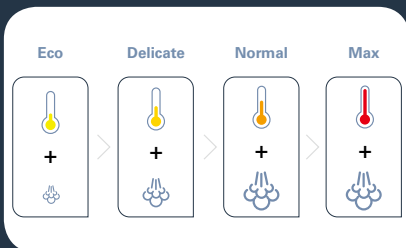

การเลือกโหมดที่เหมาะสม

- ตรวจสอบฉลากเสื้อผ้า ตามประเภทของผ้าที่รีด เลือกการตั้งค่าที่ถูกต้องบนเครื่อง

- ขึ้นอยู่กับโหมดที่เลือก ผลลัพธ์จะปรับอุณหภูมิของแผ่นความร้อนรวมทั้งพลังไอน้ำโดยอัตโนมัติ

การใช้งานเครื่อง

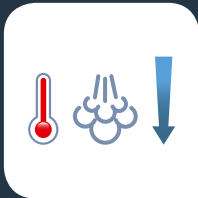

โหมดเพิ่มพลัง

- หลังจากใช้งาน 15 นาที ปุ่ม "เพิ่มพลัง" จะกะพริบเป็นเวลา 10 วินาที ฟังก์ชัน "เพิ่มพลัง" จะสลับไปที่โหมด "สูงสุด" โดยอัตโนมัติ
- เฉพาะพลังไอน้ำที่ลดลง



2.5 การรีดไอน้ำแนวตั้ง

เนื่องจากไอน้ำมีความร้อนสูง ห้ามพยายามขจัดรอยยับจากเสื้อผ้าขณะที่สวมใส่อยู่ ให้แขวนเสื้อผ้างับไม้แขวนเสื้อทุกครั้ง

- วางเครื่องที่โหมด “ปกติ” เพื่อใช้ไอน้ำแนวตั้ง
- แขวนเสื้อผ้าบนไม้แขวนเสื้อและใช้มือเดียวจับผ้าให้ตึงเล็กน้อย
- จับเตารีดในแนวตั้งเอียงไปด้านหน้าเล็กน้อย กดปุ่มควบคุมไอน้ำซ้ำ ๆ (ได้มือจับเตารีด) เลื่อนเตารีดจากบนลงล่าง

การใช้งานเครื่อง

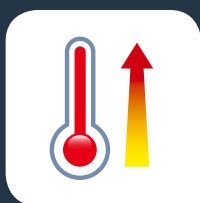
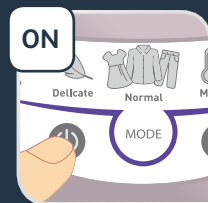
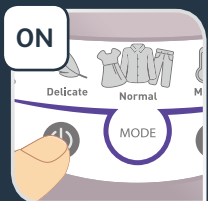
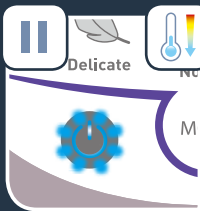

2.6 ระบบปิดอัตโนมัติ

• เครื่องกำเนิดไอน้ำมีระบบตรวจสอบ "ปิดอัตโนมัติ" ซึ่งเปิดใช้งานโดยอัตโนมัติหลังจากประมาณ 8 นาทีที่ไม่ได้ใช้งาน ปุ่ม "เปิด-ปิด" จะกะพริบเพื่อแสดงว่าเครื่องอยู่ในโหมดสแตนด์บาย

• ในการเปิดเครื่องกำเนิดไอน้ำอีกครั้ง กดปุ่ม «เปิด-ปิด»

• หลังจากไม่ได้ใช้งานประมาณ 38 นาที ระบบ "ปิดอัตโนมัติ" จะปิดเครื่องกำเนิดไอน้ำ

• ในการเริ่มต้นรีดผ้าอีกครั้ง กดปุ่ม "เปิด-ปิด"

การบำรุงรักษาและการจัดเก็บ



3.1 การเทน้ำส่วนดักจับตะกรัน

- ไฟ "ดักจับตะกรัน" สีส้มที่อยู่บนแผงควบคุมจะเริ่มกะพริบเพื่อแจ้งว่าต้องล้างส่วนดักจับตะกรัน

- ปิดและถอดปลั๊กเครื่อง

ต้องถอดปลั๊กเครื่องเป็นเวลาอย่างน้อย 2 ชั่วโมงและเครื่องเย็นลงสนิทก่อนดำเนินการ

- คลายเกลียวส่วนดักจับจนสุดและดึงออกจากชุดฐาน

ระหว่างการใช้นี้ อาจมีน้ำหยดลงมาจากช่องขจัดคราบตะกรัน

การบำรุงรักษาและการจัดเก็บ

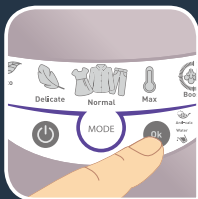
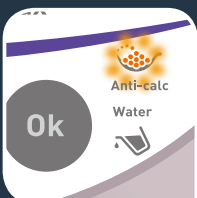
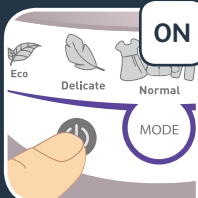

- ในการทำความสะอาดส่วนดักจับ ล้างด้วยน้ำประปาเพื่อขจัดตะกรันที่มีอยู่

- ใส่ส่วนดักจับไว้ในตัวเครื่องโดยชั้นเกลียวให้แน่นเพื่อให้มั่นใจว่าน้ำไม่เข้า

- เสียบปลั๊กเครื่อง

- กดปุ่ม "เปิด-ปิด" เพื่อเปิดเครื่องใหม่

- ไฟ "ดักจับตะกรัน" สีส้มจะกะพริบที่แผงควบคุม

- กดปุ่ม "ตกลง" ค้างไว้เป็นเวลาสองสามวินาทีเพื่อปิดไฟสีส้ม

การบำรุงรักษาและการจัดเก็บ

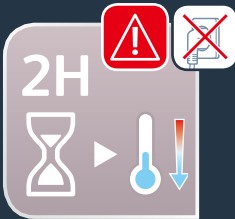
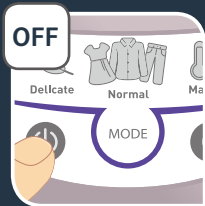

3.2 การล้างหม้อไอน้ำ

- นอกเหนือจากการบำรุงรักษาตามปกตินี้ ขอแนะนำให้ล้างถังหม้อไอน้ำให้หมดทุก 6 เดือนหรือหลังจากใช้งานประมาณ 25 ครั้ง แล้วแต่ว่าอย่างไรได้เกิดขึ้นก่อน
- ปิดและถอดปลั๊กเครื่อง

ต้องถอดปลั๊กเครื่องเป็นเวลาอย่างน้อย 2 ชั่วโมงและเครื่องเย็นลงสนิทก่อนดำเนินการ

- คลายเกลียวส่วนดักจับจนสุดและดึงออกจากชุดฐาน

ระหว่างการใช้นี้ อาจมีน้ำหยดลงมาจากช่องขจัดคราบตะกรัน

การบำรุงรักษาและการจัดเก็บ



- วางเครื่องกำเนิดไอน้ำไว้ที่ขอบอ่างล้างและจับเครื่องกำเนิดไอน้ำให้อยู่ในแนวเอียง ใช้ไอน้ำเพื่อเติมน้ำในถังหม้อไอน้ำด้วยน้ำประปาดิบ 1/4 ลิตร



- เช็ดชุดฐานเบา ๆ เป็นเวลาสองสามวินาทีแล้วเทน้ำลงในอ่างล้างให้หมด



- ใส่ส่วนดักจับไว้ในตัวเครื่องโดยขันเกลียวให้แน่นเพื่อให้มันใจว่าน้ำไม่เข้า

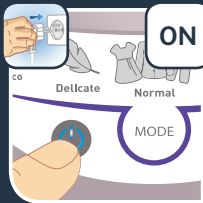

- เสียบปลั๊กเครื่อง
- กดปุ่ม "เปิด-ปิด" เพื่อเปิดเครื่องใหม่
- กดปุ่ม "ตกลง" หากไฟดักจับตะกอนกะพริบ



3.3 การทำความสะอาด

ต้องถอดปลั๊กเครื่องเป็นเวลาอย่างน้อย 2 ชั่วโมงและเครื่องเย็นลงสนิทก่อนดำเนินการ

- ทำความสะอาดแผ่นความร้อนด้วยผ้านุ่มชุบน้ำหมาด ๆ

ห้ามใช้ผงซักฟอกหรือผลิตภัณฑ์ขัดคราบตะกรันเพื่อทำความสะอาดแผ่นความร้อน

- ทำความสะอาดชิ้นส่วนพลาสติกของเครื่องเป็นระยะ ๆ ด้วยผ้านุ่ม

ห้ามจับเตารีดหรือชุดฐานไต้ก๊อมน้ำ

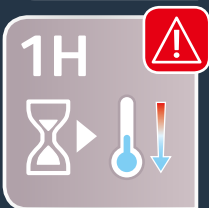
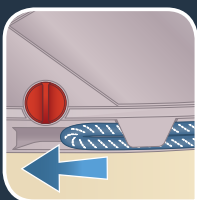
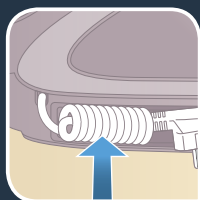
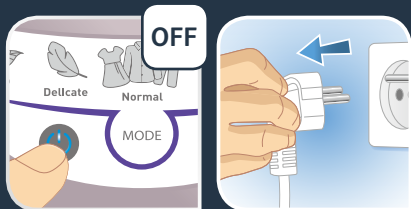

3.4 การจัดเก็บ

- ปิดและถอดปลั๊กเครื่อง
- เก็บสายไฟไว้ในที่เก็บกระดาดเส้น
- เก็บสายไอน้ำไว้ในที่เก็บกระดาดเส้นโดยไม่ต้องยื่นออกมาเกินไป
- วางเตารีดบนที่วางเตารีดเครื่องกำเนิดไอน้ำและยกห่วงยึดบนเตารีดจนกว่าจะล็อกเข้าที่ (ได้ยินเสียงคลิก)
- ปล่อยให้เครื่องกำเนิดไอน้ำเย็น (ประมาณ 1 ชม.) แล้วเทน้ำในถังน้ำก่อนนำไปเก็บ หากเก็บไว้บนชั้นวางหรือที่แคบ

หากเก็บเครื่องกำเนิดไอน้ำในที่ค่อนข้างเย็น (ประมาณ $< 10^{\circ}\text{C}$) วางไว้ในที่อบอุ่นก่อนเริ่มรีดผ้า

การแก้ปัญหา

ปัญหา	สาเหตุที่เป็นไปได้	วิธีแก้ไข
น้ำไหลออกจากรูในแผ่นความร้อน	น้ำควบแน่นในท่อเนื่องจากใช้ไอน้ำเป็นครั้งแรกหรือไม่ได้ใช้มาระยะหนึ่ง	กดปุ่มควบคุมไอน้ำโดยจับเตารีดให้ห่างจากโต๊ะรีดผ้าจนกว่าเตารีดจะผลิตไอน้ำ
มีรอยน้ำบนเสื้อผ้า	ที่รองโต๊ะรีดผ้าเปียกน้ำเนื่องจากไม่เหมาะสมสำหรับใช้งานกับเครื่องกำเนิดไอน้ำ	ตรวจสอบว่าโต๊ะรีดผ้าเหมาะสม (โต๊ะรีดผ้าที่มีช่องระบาย/ตาข่ายเพื่อหลีกเลี่ยงการควบแน่น)
มีรอยสีขาวออกมาจากรูในแผ่นความร้อน	ถังน้ำมีตะกอนสะสมเนื่องจากไม่ได้ล้างออกเป็นประจำ	ล้างส่วนดักจับตะกอน (ดูส่วน "การขจัดตะกอนเครื่องกำเนิด" หรือ "ล้างหม้อไอน้ำ" (ขึ้นอยู่กับรุ่น)
มีรอยสีน้ำตาลออกมาจากรูในแผ่นความร้อนและเป็นเสื้อผ้า	คุณกำลังใช้สารเคมีขัดคราบตะกอนหรือสารเติมแต่งในน้ำที่รีดผ้า ใช้งานปุ้มไอน้ำมากเกินไป	ห้ามเติมผลิตภัณฑ์ใด ๆ ในถังน้ำ (ดูส่วนใน "ใช้น้ำประเภทใด?") ห้ามกดปุ่มไอน้ำค้างไว้นานเกินไป โดยเฉพาะในขณะที่ปั้มกำลังปั้มน้ำเข้าไปในหม้อไอน้ำมากขึ้น
แผ่นความร้อนสกปรกหรือเป็นสีน้ำตาล และอาจทำให้เสื้อผ้ามีคราบเปื้อน	คุณกำลังรีดผ้าที่อุณหภูมิสูงเกินไป	ทำความสะอาดแผ่นความร้อนตามคู่มือไว้ในคู่มือการใช้งาน ใช้อุณหภูมิที่ต่ำลง
แผ่นความร้อนมีรอยขีดข่วนหรือชำรุด	คุณวางเตารีดไว้บนที่รองเตารีดซึ่งเป็นโลหะ หรือรีดผ้าบนชิปหรือตัวยึดโลหะ	ตั้งเตารีดให้ตรงหรือวางบนที่วางเตารีดทุกครั้ง
ไฟ "น้ำ" สีแดงจะสว่างขึ้น	ไม่มีน้ำในถัง	เติมน้ำลงในถังน้ำ

ปัญหา	สาเหตุที่เป็นไปได้	วิธีแก้ไข
ไฟ “ดักจับตะกรัน” กะพริบ	คุณไม่ได้กดปุ่มเปิดใหม่ “ตกลง”	กดปุ่มเปิดใหม่ “ตกลง” บนแผงควบคุมจนกว่าไฟจะดับ
เครื่องกำเนิดไอน้ำไม่ ได้เปิดหรือไฟสัญญาณ เตารีดและไฟ “เปิด-ปิด” ไม่ติด	ระบบ “ปิดอัตโนมัติ” จะทำงาน หลังจากไม่ได้ใช้งานเป็นเวลา 38 นาทีและปิดเครื่องกำเนิดไอน้ำ ไม่ติด	กดปุ่มเปิดใหม่ “เปิด-ปิด” ที่อยู่บน แผงควบคุม
ไฟ “น้ำ” สีแดงกะพริบ และปุ่ม “เปิดปิด” ไม่ ทำงาน	เก็บเครื่องไว้ในที่เย็น (ประมาณ <math><10\text{ }^{\circ}\text{C}</math>)	ถอดปลั๊กเครื่อง รอ 3 ชั่วโมงเพื่อให้ เครื่องถึงอุณหภูมิห้อง

หากมีปัญหหรือข้อสงสัยประการใด กรุณาติดต่อทีมฝ่ายลูกค้าสัมพันธ์ก่อนเพื่อขอความช่วยเหลือและคำแนะนำจากผู้เชี่ยวชาญ

