



Холодильник

Посібник користувача
(тільки для морозильної камери)

RZ32*

Прилад для встановлення на підлозі

SAMSUNG

Зміст

Інформація з техніки безпеки	3
Важливі символи щодо безпеки та застереження:	6
Знаки строгого попередження щодо транспортування і розміщення	7
Критично важливі попередження щодо встановлення	7
Застереження щодо встановлення	11
Критично важливі попередження щодо експлуатації	12
Попередження щодо експлуатації	17
Застереження щодо використання	17
Застереження щодо чищення	20
Критично важливі попередження щодо утилізації	21
Додаткові вказівки щодо належного користування	22
Поради щодо заощадження енергії	23
Цей пристрій призначений для використання в побутових і аналогічних умовах, наприклад:	24
Інструкції щодо відходів електричного та електронного обладнання	25
Встановлення	26
Загальний огляд холодильника	26
Покрокове встановлення	27
Експлуатація	34
Панель функцій	34
Samsung Smart Home	37
Особливості	39
Обслуговування	44
Перевстановлення дверцят (лише у відповідних моделях)	44
Використання та догляд	61
Чищення	64
Заміна деталей	64
Усунення несправностей	65
Загальні вказівки	65
Холодильник видає незвичні звуки?	67
Система "розумний дім" (Samsung Smart Home)	69
Мікрофіша	70

Інформація з техніки безпеки

- Перед використанням нового холодильника Samsung уважно ознайомтеся з цим посібником, щоб навчитися ефективно і безпечно користуватися функціями цього пристрою.
- Цей виріб не призначено для використання особами (зокрема дітьми) з обмеженими фізичними, сенсорними чи розумовими можливостями або особами, які не мають достатнього досвіду чи знань, якщо вони перебувають без нагляду відповідальної за їхню безпеку особи, або не навчені безпечно користуватися виробом.
- Цей виріб може використовуватися дітьми віком від 8 років та особами з обмеженими фізичними, сенсорними чи розумовими можливостями, а також людьми, яким бракує відповідних знань і досвіду, якщо це відбувається під наглядом або з ними було проведено інструктаж щодо безпечного використання виробу, і вони розуміють можливу небезпеку. Діти не повинні гратися виробом. Чистити та обслуговувати виріб діти можуть лише під наглядом дорослих. Дітям у віці 3–8 років дозволяється користуватися холодильником, щоб класти та брати з нього продукти.
- Попередження та важливі інструкції з техніки безпеки в цьому посібнику не охоплюють усіх можливих умов і ситуацій. Користувач повинен керуватися здоровим глуздом і бути уважним та обережним під час установлення, проведення обслуговування та експлуатації виробу.
- Оскільки ці інструкції з експлуатації стосуються різних моделей, характеристики вашого холодильника можуть дещо відрізнятися від описаних у цьому посібнику; і не всі символи попередження можуть бути застосовними. Якщо у вас є запитання або сумніви, зверніться в найближчий центр обслуговування чи отримайте довідку та необхідну інформацію на веб-сайті www.samsung.com.



Інформація з техніки безпеки

- Якщо із системи охолодження витікає газ, утворення критичної маси займистої газоповітряної суміші залежить від площі приміщення, в якому розташований виріб, і обсягу використовуваного холодоагенту.
- За наявності будь-яких ознак пошкодження виробу ніколи не вмикайте його. За виникнення будь-яких сумнівів зв'яжіться з місцевим торговим представником. Для кожних 8 г холодоагенту R-600a, який використовується у пристрої, потрібно 1 м³ простору. Обсяг холодоагенту, що використовується у виробі, вказано на таблиці з ідентифікаційними даними всередині холодильника.
- У разі витоку з трубок холодоагент може спалахнути або стати причиною травмування очей користувача. У випадку витоку холодоагенту з трубок слідкуйте, щоб поблизу не було відкритого вогню, приберіть усі легкозаймисті матеріали подалі від виробу і негайно провітрить приміщення.
 - Недотримання цієї вимоги може призвести до вибуху чи пожежі.
- Обслуговування цього пристрою пов'язано з небезпекою, тому його повинен виконувати тільки уповноважений фахівець.
- Не зберігайте у пристрої вибухонебезпечні предмети, як-от аерозольні балончики із займистими речовинами.
- Щоб уникнути забруднення продуктів, дотримуйтесь наведених далі інструкцій.
 - Якщо дверцята будуть відкриті протягом тривалого часу, це може спричинити значне підвищення температури у відділеннях пристрою.
 - Регулярно очищуйте доступні елементи системи відведення води та поверхні, з якими можуть контактувати продукти харчування.



- Очищуйте резервуари для води, якщо вони не використовувалися протягом 48 годин, і промивайте систему подачі води, підключену до водопроводу, якщо протягом 5 днів у неї не подавалася вода.
- Зберігайте сире м'ясо та рибу у відповідних ємностях, щоб вони не контактували з іншими продуктами та не забруднили їх.
- Відділення для заморожених продуктів класу "дві зірки" підходять для зберігання попередньо замороженої їжі, зберігання або приготування морозива та виготовлення кубиків льоду.
- Відділення класу "одна зірка", "дві зірки" та "три зірки" не підходять для заморожування свіжих продуктів.
- Якщо холодильник тривалий час буде залишатися порожнім, його необхідно вимкнути, розморозити, промити, висушити і залишити дверцята відкритими, щоб запобігти появі плісняви всередині.



Попередження: ризик займання / займисті матеріали

Інформація з техніки безпеки

Важливі символи щодо безпеки та застереження:

Дотримуйтесь усіх інструкцій із техніки безпеки, викладених у цьому посібнику. У цьому посібнику використовуються описані нижче попереджувальні символи.

ПОПЕРЕДЖЕННЯ

Ризиковані дії чи недотримання правил безпеки можуть призвести до пошкодження майна, серйозної травми та (або) смерті користувача.

УВАГА

Ризиковані дії чи недотримання правил безпеки можуть призвести до пошкодження майна та (або) серйозної травми користувача.

ПРИМІТКА

Корисна інформація, яка допомагає користувачеві зрозуміти, як у повній мірі користуватися холодильником.

Символи попередження наведено з метою уникнення травмування користувача чи інших осіб.

Просимо уважно їх дотримуватись.

Прочитавши цей розділ, збережіть посібник у надійному місці для довідки в майбутньому.



Знаки строгого попередження щодо транспортування і розміщення

ПОПЕРЕДЖЕННЯ

- Під час транспортування та встановлення пристрою будьте уважні, щоб не пошкодити елементи системи охолодження.
 - У разі витoku з трубок холодоагент може спалахнути або стати причиною травмування очей користувача. Якщо виявлено витік, приберіть будь-які джерела відкритого вогню або потенційні джерела загоряння та протягом кількох хвилин провітріть приміщення, де розташовано виріб.
 - Цей прилад містить невелику кількість холодоагенту ізобутану (R-600a) – природного газу, майже не шкідливого для довкілля, але легкозаймистого. Під час транспортування та встановлення пристрою будьте уважні, щоб не пошкодити елементи системи охолодження.

Критично важливі попередження щодо встановлення

ПОПЕРЕДЖЕННЯ

- Не встановлюйте холодильник у вологому приміщенні або місці, де на холодильник може потрапити вода.
 - Пошкодження ізоляційного матеріалу електричних частин може призвести до ураження електричним струмом або пожежі.
- Не ставте цей холодильник під прямим сонячним промінням та так, щоб на нього поширювалось тепло від кухонної плити, обігрівачів або інших пристроїв.





Інформація з техніки безпеки

- Не підключайте кілька пристроїв до одного джерела живлення. Холодильник завжди має бути під'єднано до окремої розетки з відповідною номінальною напругою.
 - Це забезпечить максимальну ефективність роботи пристрою, а також можливість уникнути перенавантаження електромережі будинку та небезпеки пожежі внаслідок перегрівання дротів.
- Якщо настінну розетку закріплено ненадійно, не вставляйте штепсель.
 - Існує небезпека ураження електричним струмом або виникнення пожежі.
- Не використовуйте потрісканий або протертий по довжині чи на кінцях кабель живлення.
- Не згинайте надто сильно кабель живлення та не ставте на нього важкі предмети.
- Не тягніть і не згинайте надмірно кабель живлення.
- Не перекручуйте та не зав'язуйте кабель живлення.
- Не зачіпайте кабель живлення за металеві об'єкти, не ставте на нього важкі предмети, не кладіть його між предметами і не заштовхуйте у простір позаду виробу.
- Під час пересування холодильника будьте обережні, щоб не перекрутити або не пошкодити кабель живлення.
 - Це може призвести до ураження електричним струмом чи пожежі.
- Ніколи не тягніть за кабель, коли від'єднуєте холодильник від мережі. Завжди міцно тримайте штекер і виймайте його з розетки по прямій.
 - Пошкодження кабелю може призвести до короткого замикання, пожежі та/або ураження електричним струмом.
- Не зберігайте у пристрої вибухонебезпечні предмети, як-от аерозольні балончики із займистими речовинами.



- Не встановлюйте виріб поблизу обігрівачів чи займистих матеріалів.
- Не встановлюйте виріб у місцях, де можливий витік газу.
 - Це може призвести до ураження електричним струмом чи пожежі.
- Перш ніж користуватися цим холодильником, його слід установити та розмістити відповідно до інструкцій, наведених у посібнику.
- Підключіть штепсель кабелю живлення належним чином так, щоб кабель не натягувався.
 - Якщо під'єднати штепсель верхньою частиною донизу, кабель може обірватися та спричинити пожежу або ураження електричним струмом.
- Переконайтеся, що штепсель не затиснено між стіною та задньою панеллю холодильника, а також не пошкоджено.
- Розпакувавши виріб, зберігайте пакувальний матеріал поза межами досяжності дітей.
 - Якщо дитина надягне пакувальний матеріал на голову, існує ризик задушення.
- Пристрій слід розташувати так, щоб штепсель живлення був легко доступний.
 - Недотримання цієї вимоги може спричинити ураження електричним струмом або виникнення пожежі через витік струму.
- Не встановлюйте виріб у вологому чи запиленому приміщенні, а також в місці, де на нього можуть потрапити пряме сонячне проміння, вода, краплі дощу або жир.
 - Пошкодження ізоляційного матеріалу електричних частин може призвести до ураження електричним струмом або пожежі.



Інформація з техніки безпеки

- Якщо в холодильнику є пил чи вода, від'єднайте штепсель кабелю живлення і зверніться в центр обслуговування компанії Samsung Electronics.
 - Недотримання цієї вимоги може призвести до пожежі.
- Не ставайте на прилад і не ставте нічого (наприклад, білизну, запалені свічки або цигарки, тарілки, хімічні речовини, металеві предмети тощо) на нього.
 - Це може призвести до ураження електричним струмом, пожежі, проблем із виробом чи травмування користувача.
- Перед першим підключенням виробу до мережі живлення необхідно зняти всю захисну полімерну плівку.
- Холодильник слід надійно заземлити.
 - Обов'язково переконайтеся, що холодильник заземлено, перш ніж намагатися оглянути або відремонтувати будь-яку його частину. Витік електричного струму може спричинити сильне ураження.
- Ніколи не використовуйте для заземлення газопровід, телефонну лінію або інші предмети, які притягують блискавку.
 - Холодильник необхідно заземлити з метою уникнення витoku електричного струму або ураження ним.
 - Це може призвести до ураження електричним струмом, пожежі, вибуху чи проблем із виробом.
- Надійно від'єднайте штепсель до настінної розетки. Не використовуйте пошкоджений кабель живлення, штепсель чи не закріплену належним чином розетку.
 - Це може призвести до ураження електричним струмом чи пожежі.
- Якщо кабель живлення пошкоджено, одразу замініть його на аналогічний, звернувшись до виробника або представника компанії з обслуговування.



- Заміну запобіжника холодильника має здійснювати кваліфікований спеціаліст чи представник компанії з обслуговування.
 - Нехтування цією вимогою може призвести до ураження електричним струмом або травмування користувача.
- Ставлячи пристрій, упевніться, що кабель не прищемлений і не пошкоджений.
- Не розташовуйте портативні розгалужувачі чи портативні джерела живлення позаду пристрою.

Застереження щодо встановлення

УВАГА

- Установлюйте пристрій на рівній поверхні, залишаючи достатньо простору навколо.
 - Не закривайте вентиляційний отвір на корпусі пристрою чи системі монтування.
- Не кладіть продукти до холодильника протягом 2 годин після встановлення та ввімкнення.
- Наполегливо радимо, щоб установлення холодильника здійснював кваліфікований спеціаліст чи представник компанії з обслуговування.
 - Нехтування цією вимогою може призвести до ураження електричним струмом, пожежі, вибуху, проблем із виробом чи травмування користувача.
- Надмірне навантаження на будь-які дверцята може стати причиною падіння холодильника та призвести до травмування користувача.



Інформація з техніки безпеки

Критично важливі попередження щодо експлуатації

ПОПЕРЕДЖЕННЯ

- Не вставляйте штепсель живлення в розетку, якщо у вас мокрі руки.
 - Це може призвести до ураження електричним струмом.
- Не зберігайте нічого на пристрої.
 - Коли відкриваєте чи закриваєте двері, ці предмети можуть упасти і призвести до травмування користувача та/або пошкодження майна.
- Не встромляйте руки, ноги чи металеві предмети (наприклад, палички тощо) у нижню чи задню панель холодильника.
 - Нехтування цією вимогою може призвести до ураження електричним струмом чи травмування користувача.
 - Є ризик травмування об гострі краї.
- Не торкайтеся внутрішніх стінок морозильної камери чи продуктів, які в ній зберігаються, мокрими руками.
 - Це може призвести до обмороження.
- Не ставте на холодильник посуд, наповнений водою.
 - Якщо рідина проллється, існує небезпека виникнення пожежі чи ураження електричним струмом.
- Не зберігайте в холодильнику леткі чи займисті речовини, наприклад бензин, розчинник, пропан, спирт, ефір чи скраплений газ тощо.
 - Цей холодильник призначено лише для зберігання продуктів харчування.
 - Недотримання цієї вимоги може призвести до пожежі чи вибуху.



- Наглядайте за дітьми; не дозволяйте їм гратися з приладом.
 - Не торкайтеся пальцями зон можливого защемлення: зазор між дверцятами і корпусом дуже малий. Будьте обережні, відкриваючи дверцята, коли поруч діти.
- Не дозволяйте дітям виснути на дверях або контейнерах холодильника. Це може призвести до тяжкого травмування.
- Не дозволяйте дітям забиратися до холодильника. Вони можуть потрапити в пастку.
- Не встромляйте руки в нижню частину пристрою.
 - Ви можете травмуватись об гострі краї.
- Не зберігайте в холодильнику фармацевтичні засоби, лабораторні матеріали або термочутливі продукти.
 - Продукти, які вимагають точного дотримання певного температурного діапазону, не слід зберігати в холодильнику.
- Не ставте і не використовуйте електропристрої всередині холодильника чи морозильної камери, якщо це не рекомендовано виробником.
- Якщо ви відчуєте запах ліків чи диму, негайно від'єднайте штепсель кабелю живлення та зверніться в центр обслуговування компанії Samsung Electronics.
- Якщо в холодильнику є пил чи вода, від'єднайте штепсель кабелю живлення і зверніться в центр обслуговування компанії Samsung Electronics.
 - Недотримання цієї вимоги може призвести до пожежі.
- Не дозволяйте дітям виснути на ящиках.
 - Вони можуть зламатися, і дитина впаде.
- Не залишайте дверцята холодильника відкритими без нагляду і не дозволяйте дітям забиратися до холодильника.



Інформація з техніки безпеки

- Не дозволяйте дітям забиратись у відсіки холодильника.
 - Це може призвести до травмування або смерті в результаті задушення.
- Не переповнюйте холодильник продуктами.
 - Коли ви відкриваєте дверцята, продукт може впасти і призвести до травмування користувача чи пошкодження майна.
- Не розпилюйте леткі речовини, наприклад засоби проти комах, на поверхню виробу.
 - Окрім того, що це може бути шкідливим для здоров'я людини, це також може призвести до ураження електричним струмом, пожежі чи проблем із виробом.
- Не використовуйте і не ставте поблизу холодильника чи в холодильник будь-які речовини, чутливі до змін температури, наприклад займисті розпилювачі, займисті предмети, сухий лід, ліки чи хімічні речовини.
- Не використовуйте фен для волосся, щоб сушити внутрішні деталі холодильника. Не ставте запалену свічку в холодильник, щоб усунути поганий запах.
 - Це може призвести до ураження електричним струмом чи пожежі.
- Не ставьте на прилад і не ставте нічого (наприклад, білизну, запалені свічки або цигарки, тарілки, хімічні речовини, металеві предмети тощо) на нього. Це може призвести до ураження електричним струмом, пожежі, проблем із виробом чи травмування користувача. Не ставте наповнені рідиною ємності на виріб.
 - Якщо рідина проллється, існує небезпека виникнення пожежі чи ураження електричним струмом.
- Наливайте в резервуари лише питну воду.



- Не використовуйте інші механічні пристрої чи засоби для пришвидшення процесу розморожування, окрім рекомендованих виробником.
- Будьте обережні, щоб не пошкодити систему охолодження.
- Ніколи не дивіться безпосередньо на ультрафіолетову світлодіодну лампу протягом тривалого часу.
 - Ультрафіолетові промені можуть спричинити надмірне напруження очей.
- Не вставляйте полиці морозильної камери верхньою частиною донизу. Фіксатор полиці не може працювати в такому положенні.
 - Це може призвести до травмування через падіння скляної полиці.
- Не торкайтеся пальцями зон можливого защемлення: зазор між дверцятами і корпусом дуже малий. Будьте обережні, відкриваючи дверцята, коли поруч діти.
- Якщо виявлено витік газу, приберіть будь-який відкритий вогонь або потенційне джерело загоряння і протягом кількох хвилин провітріть приміщення, де стоїть пристрій.
 - Торкатися виробу чи кабелю живлення в такому разі заборонено.
 - Не використовуйте вентилятор.
 - Іскра від нього може спричинити вибух або пожежу.
- Використовуйте лише світлодіодні лампи, надані виробником чи центром обслуговування.
- Пляшки слід ставити впритул одна до одної, щоб вони не випали.
- Цей виріб призначено виключно для зберігання продуктів харчування в домашніх умовах.



Інформація з техніки безпеки

- Не розбирайте, не модифікуйте і не ремонтуйте холодильник самостійно.
 - Несанкціоновані модифікації можуть стати причиною небезпеки. За усунення несанкціонованих модифікацій із користувача стягуватиметься повна вартість деталей і відповідних робіт.
- Не використовуйте інші запобіжники (наприклад, мідні, зі сталевих дротів тощо), окрім стандартного запобіжника.
- У разі необхідності ремонту або повторного встановлення холодильника зверніться у найближчий центр обслуговування.
 - Нехтування цією вимогою може призвести до ураження електричним струмом, пожежі, травмування користувача чи проблем із виробом.
- Коли завершиться термін служби внутрішньої чи зовнішньої світлодіодної лампочки, зверніться в центр обслуговування.
- Якщо з холодильника виділяється запах чи дим, негайно від'єднайте штепсель живлення і зверніться в найближчий центр обслуговування Samsung Electronics.
 - Недотримання цієї вимоги може призвести до ураження електричним струмом чи пожежі.
- Перш ніж замінювати внутрішнє освітлення холодильника, вийміть штепсель кабелю живлення з розетки.
 - Інакше існує небезпека ураження струмом.
- Якщо під час заміни лампи у вас виникли труднощі, зверніться в центр обслуговування Samsung.
- Якщо виріб обладнано світлодіодною лампою, не розбирайте кришку лампи і саму лампу самостійно.
 - Зверніться в центр обслуговування Samsung.
- Надійно під'єднайте штепсель до настінної розетки.



-
- Не використовуйте пошкоджений кабель живлення, штепсель чи не закріплену належним чином розетку.
 - Це може призвести до ураження електричним струмом чи пожежі.

Попередження щодо експлуатації

ПОПЕРЕДЖЕННЯ

- Не закривайте вентиляційні отвори на корпусі пристрою чи вбудованих елементах.
- Не використовуйте інші механічні пристрої чи засоби для пришвидшення процесу розморожування, окрім рекомендованих виробником.
- Будьте обережні, щоб не пошкодити систему охолодження.
- Не використовуйте електроприлади всередині відділень для зберігання продуктів, якщо це не рекомендовано виробником.

Застереження щодо використання

УВАГА

- Не заморожуйте повторно продукти, які повністю відтанули. Не ставте газовані напої до морозильної камери. Не ставте пляшки чи скляні ємності до морозильної камери.
 - Коли вміст пляшки замерзне, скло може тріснути і травмувати користувача.



Інформація з техніки безпеки

- Для забезпечення найкращої роботи виробу дотримуйтесь наведених далі рекомендацій.
 - Не розміщуйте продукти надто близько до вентиляційних отворів на задній стінці, щоб вони не перешкождали вільній циркуляції повітря в холодильнику.
 - Належним чином загортайте продукти чи кладіть їх у контейнери, які герметично закриваються, перш ніж ставити їх у холодильник.
 - Не ставте склянки, пляшки або газовані напої в морозильну камеру. Вони можуть замерзнути та тріснути. Скалки можуть призвести до травмування.
 - Звертайте увагу на максимальний термін зберігання заморожених продуктів.
- Не ставте склянки, пляшки або газовані напої в морозильну камеру.
 - Ємність може замерзнути та розбитися, що може привести до травмування.
- Не ставте газовані напої до морозильної камери. Не ставте пляшки чи скляні ємності до морозильної камери.
 - Коли вміст пляшки замерзне, скло може тріснути і призвести до серйозної травми та пошкодження майна.
- Гарантія на обслуговування та зміни.
 - Гарантія Samsung не поширюється на будь-які зміни, внесені сторонньою особою, і компанія Samsung не нестиме відповідальності за пошкодження, які можуть виникнути в результаті таких змін.
- Не заблокуйте вентиляційні отвори всередині холодильника.
 - Це може призвести (особливо у випадку, якщо отвори заблоковано пластиковими пакетами) до надмірного охолодження холодильника.



-
- Витріть надлишок води всередині пристрою і залиште дверцята відкритими.
 - Інакше може утворитися неприємний запах або цвіль.
 - Якщо холодильник було від'єднано від джерела живлення, слід зачекати хоча би п'ять хвилин, перш ніж знову під'єднати його до мережі.
 - Якщо холодильник намокнув, від'єднайте штепсель кабелю живлення і зверніться в центр обслуговування компанії Samsung Electronics.
 - Не завдавайте ударів по скляним поверхням і не застосовуйте до них надмірної сили.
 - В іншому випадку, окрім матеріальної шкоди, можна зазнати травм, спричинених розбитим склом.
 - Бережіть пальці рук від затискання.
 - Якщо в холодильник потрапила вода, обов'язково зверніться в найближчий центр обслуговування.
 - Існує ризик пожежі чи ураження електричним струмом.



Інформація з техніки безпеки

Застереження щодо чищення

УВАГА

- Не розпилюйте воду безпосередньо на внутрішню або зовнішню поверхню холодильника.
 - Існує небезпека пожежі чи ураження електричним струмом.
- Не використовуйте фен для волосся, щоб сушити внутрішні деталі холодильника.
- Не ставте запалену свічку в холодильник, щоб усунути поганий запах.
 - Це може призвести до ураження електричним струмом чи пожежі.
- Не розпилюйте засоби для чищення безпосередньо на дисплей.
 - Це може призвести до стирання надрукованих літер.
- Якщо у пристрій потрапить стороння речовина (наприклад, вода), вийміть із розетки штепсель кабелю живлення і зверніться в найближчий центр обслуговування.
 - Недотримання цієї вимоги може призвести до ураження електричним струмом чи пожежі.
- Використовуйте чисту суху тканину для видалення сторонніх речовин або пилу з контактів штепселя. Не протирайте штепсель кабелю живлення мокрою чи вологою ганчіркою.
 - Недотримання цієї вимоги може призвести до пожежі чи ураження електричним струмом.
- Не розпилюйте воду безпосередньо на пристрій.
- Не використовуйте для чищення бензол, розчинник, засіб Clorox або хлорид.
 - Ці речовини можуть пошкодити поверхню виробу і спричинити займання.



-
- Перш ніж чистити чи обслуговувати виріб, від'єднуйте пристрій від настінної розетки.
 - Недотримання цієї вимоги може призвести до ураження електричним струмом чи пожежі.

Критично важливі попередження щодо утилізації

ПОПЕРЕДЖЕННЯ

- Утилізуйте пакувальний матеріал цього виробу в безпечний для довкілля спосіб.
- Перш ніж утилізувати пристрій, упевніться, що жодна трубка на задній панелі пристрою не пошкоджена.
- Використовується холодоагент R-600a або R-134a. Щоб дізнатися, який холодоагент використовується в холодильнику, перевірте паспортну табличку на компресорі ззаду пристрою або наклейку з технічними даними всередині морозильної камери. Якщо в холодильнику міститься займистий газ (холодоагент R-600a), зверніться до уповноважених місцевих органів для безпечної утилізації виробу.
- Утилізуючи цей холодильник, зніміть двері/ущільнювачі дверей і засуви, щоб діти чи тварини випадково не закрилися всередині. Наглядайте за дітьми; не дозволяйте їм гратися з приладом. Якщо дитина зачиниться всередині, вона може отримати травму чи задихнутися.
 - Якщо дитина зачиниться всередині, вона може отримати травму чи задихнутися.

Інформація з техніки безпеки

- Для ізоляції у пристрої використовується циклопентан. Гази в ізоляційному матеріалі вимагають спеціальної процедури утилізації. Звертайтеся в уповноважені місцеві органи щодо екологічно безпечної утилізації виробу.
- Зберігайте всі пакувальні матеріали в недоступному для дітей місці, оскільки вони можуть бути небезпечними для дітей.
 - Якщо дитина надягне пакет на голову, вона може задихнутись.

Додаткові вказівки щодо належного користування

- У разі збою подачі живлення зверніться до місцевого постачальника електроенергії і дізнайтеся, скільки це триватиме.
 - У більшості випадків подачу електроенергії відновлюють упродовж години або двох, і це не впливає на температуру холодильника. Коли живлення відсутнє, слід якомога рідше відкривати двері.
 - Якщо електроенергія не постачається більше 24 годин, вийміть усі заморожені продукти.
- Робота пристрою може перериватись (продукти можуть розморозитися, температура в морозильній камері може підвищитися), якщо його встановлено на тривалий час у приміщенні з температурою, нижчою за передбачений для цього виробу температурний поріг.
- Поміщення деяких продуктів до холодильника може призвести до скорочення терміну придатності через невідповідну температуру зберігання.
- У цьому холодильнику не утворюється намерзання, а отже розморозувати його вручну не потрібно. Ця процедура виконується автоматично.

- Підвищення температури під час розморожування відповідає вимогам ISO. Проте, щоб уникнути непотрібного підвищення температури заморожених продуктів під час розморожування пристрою, загортайте заморожені продукти у кілька шарів паперу, наприклад у газети.
- Не заморожуйте повторно продукти, які повністю відтанули.

Поради щодо заощадження енергії

- Встановлюйте пристрій у прохолодному сухому приміщенні з належною вентиляцією. Уникайте впливу прямого сонячного проміння або джерела тепла (наприклад, обігрівача) на виріб.
- Для оптимального споживання електроенергії отвори та решітки виробу не має бути заблоковано.
- Зачекайте, поки теплі продукти охолонуть, перш ніж класти їх у холодильник.
- Розморожуйте заморожені продукти безпосередньо в холодильнику. Своєю низькою температурою вони охолоджуватимуть інші продукти.
- Поміщаючи продукти до морозильної камери або виймаючи їх, не залишайте двері відкритими надто довго. Що менше часу відкриті дверцята, то менше льоду утвориться в морозильній камері.
- Під час установлення радимо залишити достатньо простору позаду та з боків холодильника. Завдяки цьому знизиться рівень споживання електроенергії, і, відповідно, сума платежів за електроенергію.

Інформація з техніки безпеки

- Щоб забезпечити максимально раціональне споживання електроенергії холодильником, залиште всі внутрішні частини, наприклад контейнери, ящики та полиці в їхньому початковому положенні, згідно комплектації виробника.
 - Регулярно чистьте задню панель холодильника. Через наявність пилу рівень енергоспоживання збільшується.
 - Не встановлюйте надто низьку температуру без зайвої потреби.
 - Забезпечте належний вихід повітря знизу та на задній панелі холодильника. Не затуляйте вентиляційні отвори.

Цей пристрій призначений для використання в побутових і аналогічних умовах, наприклад:

- на кухнях для персоналу в магазинах, офісах і інших аналогічних умовах;
- на фермах і для використання клієнтами в готелях, мотелях і інших аналогічних умовах;
- у номерах з наданням сніданку;
- в організаціях громадського харчування та аналогічних умовах, де не передбачено роздрібної торгівлі.

Інструкції щодо відходів електричного та електронного обладнання



Правила утилізації виробу (відходи електричного та електронного обладнання) (застосовується у країнах, у яких використовується система сортування відходів)

Це позначення на виробі, приладді або документації вказує на те, що після закінчення терміну експлуатації виріб і його електронне приладдя (наприклад, зарядний пристрій, навушники, кабель USB) не можна утилізувати разом з іншими побутовими відходами. Щоб уникнути потенційного негативного впливу на навколишнє середовище або здоров'я людей внаслідок неправильної утилізації, а також для раціональнішого використання матеріальних ресурсів, відокремте цей виріб від інших відходів та здайте його на утилізацію у встановленому порядку.

Для отримання детальної інформації про місце та спосіб здачі виробів для екологічно безпечної переробки індивідуальним користувачам слід звернутись до торгового представника, у якого вони придбали виріб, або у місцеві органи влади.

Компаніям слід звертатись до постачальників для уточнення умов договору придбання. Цей виріб та його електронні частини не можна утилізувати разом з іншими комерційними відходами.

Для отримання інформації про принципи екологічної відповідальності компанії Samsung і регламентуючі зобов'язання, що стосуються цього приладу (наприклад, щодо порядку реєстрації, оцінки та ліцензування хімічних речовин [REACH], відходів електричного й електронного обладнання [WEEE], батарей тощо), відвідайте сторінку з інформацією щодо сталого розвитку на сайті [Samsung.com](https://www.samsung.com)

(Виключно для виробів, які продаються в країнах Європи)

Встановлення

Ретельно дотримуйтеся цих інструкції для правильного встановлення холодильника та запобігання нещасним випадкам перед початком експлуатації.

⚠ ПОПЕРЕДЖЕННЯ

- Використовуйте холодильник виключно за призначенням, як описано в цьому посібнику користувача.
- Будь-які ремонтні роботи мають здійснюватися кваліфікованим спеціалістом.
- Утилізуючи пакувальний матеріал цього виробу, дотримуйтеся вказівок місцевого законодавства.
- Щоб уникнути ураження електричним струмом, від'єднуйте кабель живлення перед обслуговуванням чи заміною деталей.

Загальний огляд холодильника

Фактичний вигляд та комплектація холодильника можуть відрізнятися в залежності від моделі та країни.

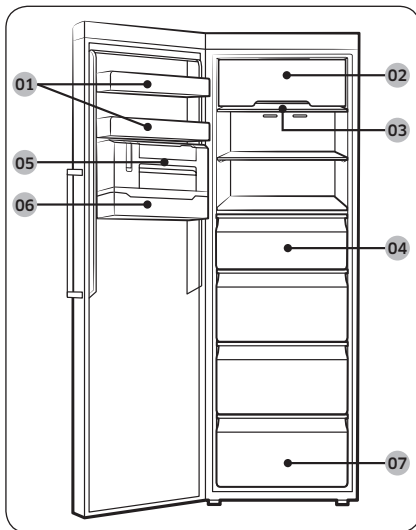

- 01 Лоток на дверцятах
- 02 Кришка верхньої полиці *
- 03 Полиця морозильної камери
- 04 Шухляда морозильної камери
- 05 Компактний льодогенератор *
- 06 Полиця для льоду *
- 07 Нижня шухляда

* лише в сумісних моделях

📖 ПРИМІТКА

- Для забезпечення оптимального енергоспоживання переконайтеся, що всі полиці, шухляди та кошики розміщено в призначених для цього місцях.

Покрокове встановлення

КРОК 1 Вибір місця

Вимоги до місця встановлення:

- Тверда рівна поверхня без килимового покриття або настилів, що можуть ускладнити вентиляцію
- Відсутність прямого сонячного проміння
- Достатньо місця для відкривання та закривання дверей
- Достатня відстань від джерел тепла
- Достатньо місця для технічного обслуговування та догляду
- Діапазон температур: від 10 °C до 43 °C

Ефективний діапазон температур

Холодильник призначено для стабільної роботи в діапазоні температур, що визначається його класом.

Клас	Символ	Температура у приміщенні (°C)	
		IEC 62552 (ISO 15502)	ISO 8561
Помірний розширений	SN	від +10 до +32	від +10 до +32
Помірний	N	від +16 до +32	від +16 до +32
Субтропічний	ST	від +16 до +38	від +18 до +38
Тропічний	T	від +16 до +43	від +18 до +43

ПРИМІТКА

Характеристики охолодження та енергоспоживання холодильника можуть залежати від температури в приміщенні, частоти відкривання/закривання дверцят та місця розташування холодильника. Рекомендовано підтримувати відповідну температуру.

Встановлення

Зазор

Вимоги до розміщення наведено на малюнку та в таблиці нижче.

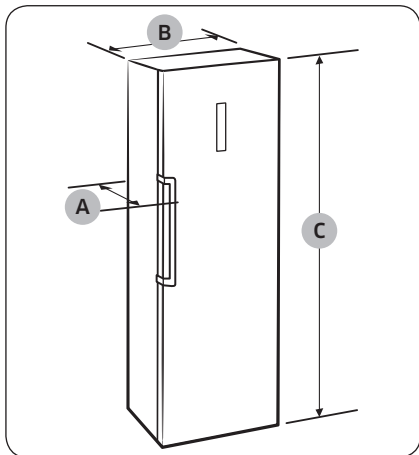

Глибина "А"	694
Ширина "В"	595
Загальна висота "С"	1853

(одиниці вимірювання: мм)

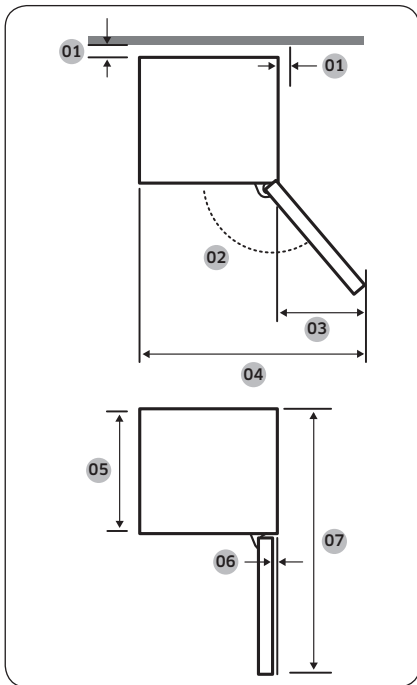

01	рекомендовано більше 50 мм
02	130°
03	377
04	967
05	575
06	5,5
07	1194

(одиниці вимірювання: мм)

ПРИМІТКА

Розміри, подані в таблиці вище, можуть відрізнятись залежно від способу вимірювання.

КРОК 2 Розділення (лише в сумісних моделях)

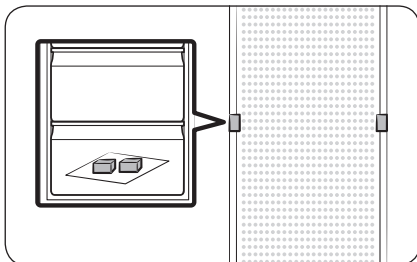

1. Відкрийте дверцята і знайдіть розділювачі (2 шт.).
2. Розпакуйте обидва розділювача та закріпіть їх на задній стінці холодильника, як зображено на рисунку. Вони допомагають переміщати повітря до задньої стінки та зменшують енергоспоживання.

Встановлення

КРОК 3 Встановлення з'єднання Wi-Fi

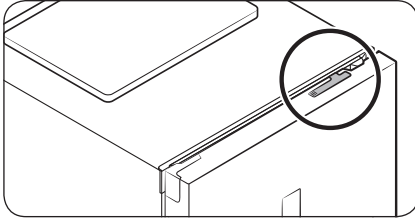

Холодильником можна керувати дистанційно за допомогою модуля системи "розумний дім", який продається окремо. Щоб придбати модуль системи "розумний дім", відвідайте сайт www.samsung.com і знайдіть інформацію про модуль у каталозі продукції.

⚠ УВАГА

- Модулі системи "розумний дім" компанії Samsung бувають двох видів: один призначений для телевізорів Samsung Smart TV, а інший – для побутових приладів Samsung.
- Вам потрібно придбати модуль системи "розумний дім" від Samsung для побутових приладів. Використання інших модулів може вивести систему з ладу.

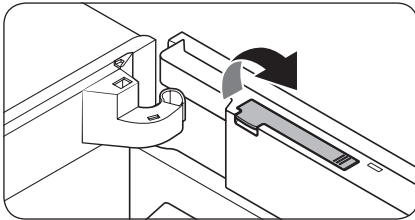

1. Відкрийте дверцята морозильної камери, підтягніть і відкрийте кришку роз'єму для модуля вгорі дверцят.

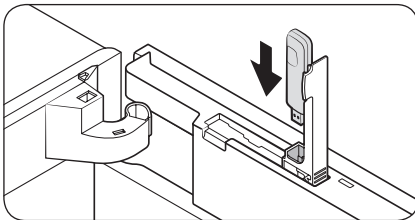

2. Вставте модуль системи "розумний дім" у роз'єм для модуля в правильному напрямку.

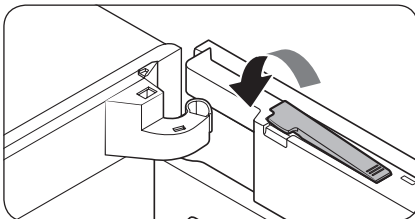

3. Закрийте кришку роз'єму для модуля, натиснувши на неї.

КРОК 4 Покриття підлоги

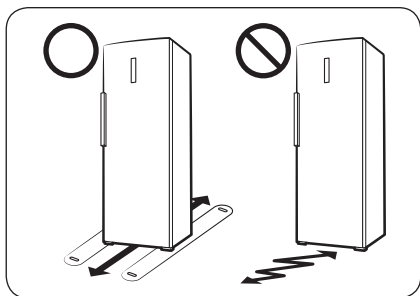

- Поверхня для встановлення має витримувати вагу повністю завантаженого холодильника.
- Щоб не пошкодити підлогу, підкладіть під кожну ніжку холодильника по великому шматку картону.
- Щойно холодильник буде встановлено в потрібне положення, намагайтеся не рухати його, щоб не пошкодити підлогу. Якщо потрібно, постеліть цупкий папір або тканину (наприклад, старий килим) там, де будете пересувати холодильник.

Встановлення

КРОК 5 Регулювання вирівнювальних ніжок

⚠ УВАГА

- Холодильник потрібно вирівнювати на рівній, твердій підлозі. Недотримання цієї вимоги може спричинити пошкодження холодильника або травмування користувача.
- Під час вирівнювання холодильник має бути порожнім. Переконайтеся, що у холодильнику немає жодних продуктів.
- З міркувань безпеки передня частина пристрою має бути трохи вищою за задню.

Холодильник можна вирівняти за допомогою передніх ніжок, які обладнані для цього спеціальним (вирівнювальним) гвинтом. Для вирівнювання використовуйте пласку викрутку.

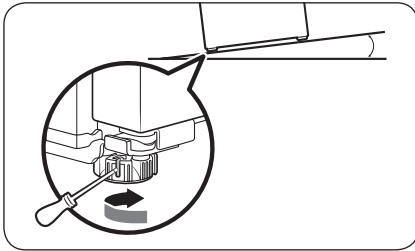

Регулювання висоти зліва.

Вставте пласку викрутку у вирівнювальний гвинт на передній лівій ніжці. Повертайте вирівнювальний гвинт за годинниковою стрілкою, щоб збільшити висоту, або проти годинникової стрілки, щоб її зменшити.

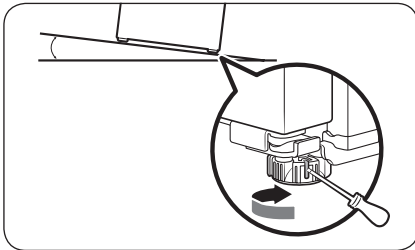

Регулювання висоти справа.

Вставте пласку викрутку у вирівнювальний гвинт на передній правій ніжці. Повертайте вирівнювальний гвинт за годинниковою стрілкою, щоб збільшити висоту, або проти годинникової стрілки, щоб її зменшити.



КРОК 6 Початкові налаштування

Після виконання перелічених нижче кроків холодильник стає повністю функціональним.

1. Зніміть з усіх кутів кожної полиці поролонові накладки, призначені для захисту внутрішніх поверхонь холодильника під час транспортування.
2. Підключіть кабель живлення до розетки, щоб увімкнути холодильник.
3. Відкрийте двері та перевірте, чи працює внутрішнє освітлення.
4. Встановіть найнижчу температуру і зачекайте, доки температура холодильника не досягне заданого значення. Тепер холодильник готовий до експлуатації.

ПРИМІТКА

Коли холодильник увімкнеться, пролунає звуковий сигнал. Щоб вимкнути сигнал, натисніть кнопку **Freezer** (Морозильна камера).

КРОК 7 Остаточна перевірка

Після завершення встановлення переконайтеся, що:

- холодильник підключено до електричної розетки та належним чином заземлено;
- холодильник встановлено на пласкій рівній поверхні з необхідним зазором між стінками та стіною або корпусом іншого пристрою;
- холодильник стоїть рівно та надійно;
- двері вільно відкриваються та закриваються, а внутрішнє освітлення вмикається автоматично, коли відкриваються двері.



Експлуатація

Панель функцій

ТИП А

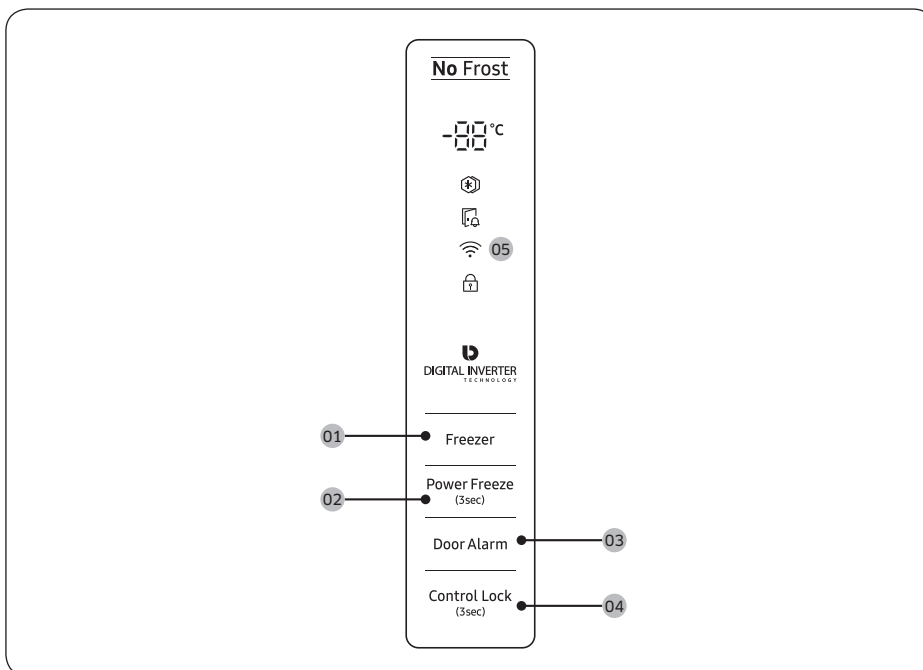

ТИП В

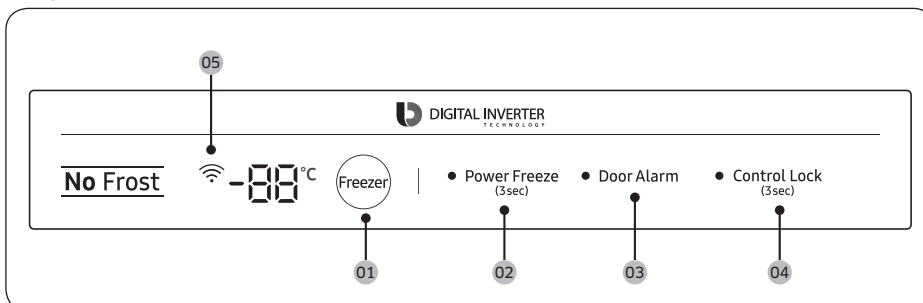

- 01 Freezer (Морозильна камера)
- 02 Power Freeze (Швидке заморожування)
- 03 Door Alarm (Попередження про відкриті дверцята)
- 04 Control Lock (Функція блокування)
- 05 Мережеве з'єднання

01 Морозильна камера

Freezer (Морозильна камера)	<p>За допомогою кнопки Freezer (Морозильна камера) можна встановлювати температуру в морозильній камері.</p> <p>Доступний діапазон регулювання температури: від -15°C до -23°C (стандартне значення: -19°C).</p>
------------------------------------	--

02 Швидке заморожування (3 с)

Power Freeze (Швидке заморожування)	<p>Функція Швидке заморожування прискорює процес заморожування завдяки максимальній швидкості вентилятора. Морозильна камера працює на повну потужність протягом 50 годин, після чого температура повертається до попереднього заданого значення.</p> <ul style="list-style-type: none"> • Для ввімкнення функції Швидке заморожування натисніть кнопку Power Freeze (Швидке заморожування) і утримуйте її протягом 3 секунд. Засвітиться відповідний індикатор (❄️), і процес заморожування прискориться. • Щоб вимкнути цю функцію, ще раз натисніть кнопку Power Freeze (Швидке заморожування) і утримуйте її протягом 3 секунд. Температура морозильної камери повернеться до попереднього заданого значення. • Для заморожування великої кількості продуктів режим Швидке заморожування необхідно увімкнути щонайменше за 20 годин до завантаження продуктів до морозильної камери. <p>ПРИМІТКА</p> <ul style="list-style-type: none"> • Використання функції Швидке заморожування збільшує енергоспоживання. Якщо ви не збираєтеся використовувати цю функцію, вимкніть її та поверніть температуру до попереднього встановленого значення. • Щоб швидко заморозити велику кількість продуктів, вийміть шухляди та встановіть полицю з комплекту.
--	---

03 Попередження про відкриті дверцята

Door Alarm (Попередження про відкриті дверцята)	<p>Можна налаштувати сигнал попередження для нагадування. Якщо залишити дверцята відкритими на понад 2 хвилини, пролунає звуковий сигнал і почне блимати індикатор попередження.</p> <p>Вимкнути або ввімкнути це попередження можна натисненням кнопки Door Alarm (Попередження про відкриті дверцята).</p>
--	---

Експлуатація

04 Функція блокування (3 с)

Control Lock (Функція блокування)	Щоб уникнути випадкових дій, натисніть кнопку Control Lock (Функція блокування) і утримуйте її протягом 3 секунд, щоб увімкнути функцію Функція блокування. Усі елементи керування буде вимкнено, а індикатор (🔒) світитиметься. Щоб вимкнути цю функцію, ще раз натисніть і утримуйте кнопку упродовж 3 секунд. Елементи керування працюватимуть звичним чином.
---	--

05 Мережеве з'єднання

За допомогою додаткового модуля системи "розумний дім" (продається окремо) можна слідкувати за станом холодильника та керувати ним через програму Samsung Smart Home для мобільних пристроїв. Докладні відомості про систему "розумний дім" Samsung дивіться в розділі «Система "розумний дім" (Samsung Smart Home)».

📖 ПРИМІТКА

- Рекомендовано використовувати системи шифрування WPA/TKIP або WPA2/AES. Новіші або не стандартизовані протоколи автентифікації через з'єднання Wi-Fi не підтримуються.
- На якість роботи бездротових мереж може впливати інше розташоване поблизу обладнання з функцією бездротового зв'язку.
- Якщо ваш інтернет-провайдер використовує метод ідентифікації вашого комп'ютера чи модема за MAC-адресою, то ваш розумний холодильник Samsung, імовірно, не зможе під'єднатися до Інтернету. У такому разі зверніться по технічну підтримку до свого інтернет-провайдера.
- Певні налаштування брандмауера у системі вашої мережі також можуть перешкоджати доступу розумного холодильника Samsung до Інтернету. З питань технічної підтримки звертайтеся до свого інтернет-провайдера. Якщо усунути проблему не вдається, зверніться до дилера або в центр обслуговування Samsung у вашій місцевості.
- Для налаштування параметрів бездротової точки доступу дивіться посібник користувача для точки доступу.
- Розумні холодильники Samsung із модулями системи "розумний дім" підтримують як протоколи Wi-Fi 2,4 ГГц за стандартами IEEE 802.11 b/g/n, так і протоколи Soft-AP (рекомендовано використовувати стандарт IEEE 802.11 n).
- Не схвалені бездротові Wi-Fi-маршрутизатори можуть не встановити з'єднання з відповідними розумними холодильниками Samsung.



Samsung Smart Home

Встановлення

У магазині програм Google Play Market, Galaxy Apps або Apple App Store знайдіть програму Samsung Smart Home. Завантажте програму Samsung Smart Home від Samsung Electronics на свій мобільний пристрій.

ПРИМІТКА

- Програма Samsung Smart Home сумісна із системами Android 4.0 (ICS) або новіших версій, а також iOS 8.0 або новіших версій і оптимізована для смартфонів Samsung (серій Galaxy S та Galaxy Note). На смартфонах інших моделей деякі функції можуть працювати інакше.
- Ми залишаємо за собою право вносити зміни у програму Samsung Smart Home з метою покращення її роботи, без повідомлення користувачів, а також припинити підтримку програми згідно з політикою виробника.

Обліковий запис Samsung

Для користування програмою необхідно ввійти у свій обліковий запис Samsung. Якщо у вас немає облікового запису Samsung, виконайте вказівки на екрані у програмі, щоб створити безкоштовний обліковий запис.

Початок роботи

1. Вставте модуль системи "розумний дім" у відповідний роз'єм на холодильнику.
2. Запустіть програму Samsung Smart Home і ввійдіть у свій обліковий запис Samsung. Користувачі iPhone мають виконувати вхід в обліковий запис щоразу, відкриваючи програму.
3. Натисніть **Add Device (Додати пристрій) > Refrigerator (Холодильник)**.
4. Виконайте вказівки на екрані, щоб подати необхідну інформацію про маршрутизатор, тоді торкніть пункт **Next (Далі)**.
5. Натисніть кнопку **Freezer (Морозильна камера)** і утримуйте її довше 5 секунд, доки на дисплеї не з'явиться індикація **AP (Точка доступу)**. Холодильник буде зареєстровано у програмі.
6. Коли процес реєстрації приладу завершиться, у програмі Samsung Smart Home з'явиться значок холодильника.
7. Торкніть значок холодильника, щоб відкрити сторінку холодильника.
8. Коли мережеве з'єднання буде встановлено, на холодильнику засвітиться значок Wi-Fi.

Програма холодильника

Інтегрована система керування

Ви можете контролювати стан холодильника та керувати ним, перебуваючи як удома, так і поза домом.

- Торкніться значка холодильника у програмі Samsung Smart Home, щоб відкрити сторінку холодильника.
- Перевірте сповіщення або стан холодильника та, якщо потрібно, змініть параметри або налаштування.

ПРИМІТКА

Деякі параметри або налаштування холодильника можуть бути недоступні для дистанційного керування.



Експлуатація

Категорія	Елемент	Опис
Контроль	Температура в морозильній камері	Відображення поточної температури в морозильній камері.
	Діагностика	Виявлення неналежної роботи морозильної камери.
	Контроль споживання енергії	Перевірка загального енергоспоживання морозильної камери протягом останніх 180 днів.
Функції	Швидке заморожування	Можна ввімкнути і вимкнути функцію швидкого заморожування, а також перевірити поточні налаштування.
Сигнали попередження	Ненормально висока температура	Цей сигнал спрацьовує, коли в морозильній камері виявлено ненормально високу температуру.
	Відкриті дверцята	Цей сигнал спрацьовує, якщо дверцята морозильної камери залишено відчиненими на певний час.

Особливості

Фактичний вигляд і функції холодильника можуть відрізнятися залежно від моделі та країни.

Компактний льодогенератор (лише в сумісних моделях)

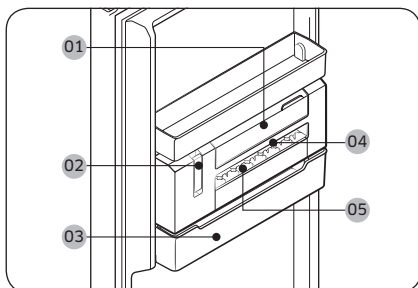

- 01 Ємність для води
- 02 Важіль льодогенератора
- 03 Ємність для льоду
- 04 Форма для льоду
- 05 Кришка форми для льоду

ПРИМІТКА

Якщо ви не маєте наміру робити лід, вийміть компактний льодогенератор, щоб звільнити місце для зберігання. У цьому разі **ємність для льоду (03)** можна буде використовувати як універсальну ємність для зберігання.

Експлуатація

Виготовлення льоду вручну

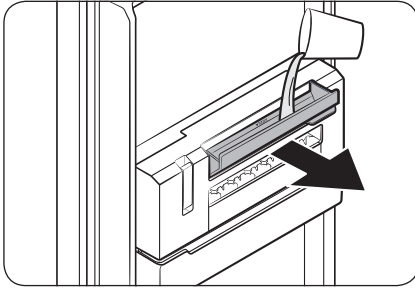

1. Потягніть за ручку **ємності для води (01)**, щоб відкрити її, після чого заповніть ємність водою до максимальної позначки. Обережно закрийте ємність, щоб вода не пролилася.

⚠ УВАГА

- Не перевищуйте позначку максимального рівня води. Надмірна кількість води спричиняє накопичення льоду й проблеми з його подачею.
- Використовуйте лише питну воду. З подачею інших рідин, таких як зелений чай або молоко, можуть виникнути труднощі.
- Закривайте **ємність для води** обережно. Необережне поводження може призвести до проливання.

📖 ПРИМІТКА

- У разі виникнення протікання відкрийте **ємність для води** й перевірте, чи не замерз водопровід, який веде до **форми для льоду**. Якщо водопровід замерз, заповніть **ємність для води** теплою водою до максимальної позначки. Зачекайте, доки водопровід розтане.
- Рекомендується регулярно прочищати водопровід, який веде до **форми для льоду**, адже періодично він може замерзати.

2. Перевірте, чи повністю замерз лід. Тільки якщо він повністю замерз, потягніть **важіль льодогенератора (02)**. Після цього **форма для льоду (04)** почне обертатися й лід потрапить у **ємність для льоду (03)**.

⚠ УВАГА

- Не тягніть за важіль, доки лід повністю не замерзне. Не повністю замерзлий лід може застрягти та пошкодити **ємність для льоду**.

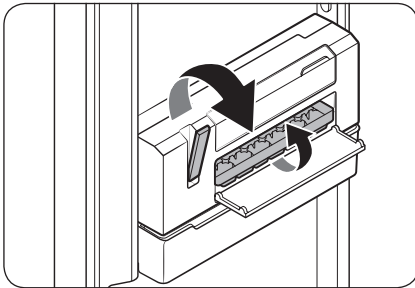

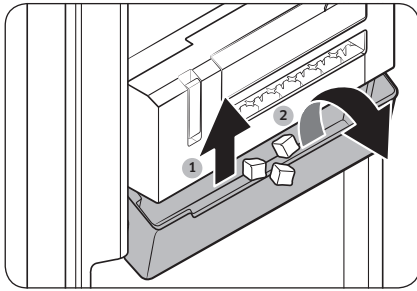

3. Щоб отримати лід, трохи підніміть **ємність для льоду** та нахиліть її до себе.

⚠ УВАГА

- Не намагайтеся нахилити **ємність для льоду**, не піднявши її. Через це **ємність для льоду** може зламатися.
- Не наливайте воду безпосередньо в **ємність для льоду**. Через це **ємність для льоду** може зламатися.
- Не залишайте дверцята морозильної камери відчиненими. Через це лід у **ємності для льоду** може розтанути та застрягти.
- Якщо виникали перебої в подачі електроживлення, спорожніть **ємність для льоду**, перш ніж готувати новий лід.
- Використовуйте лише питну воду.

📄 ПРИМІТКА

- Кубики льоду можуть подаватися нерівномірно залежно від ступеня їх замороження. У такому разі спробуйте потягнути важіль кілька разів.
- Якщо лід не подається через те, що було залито забагато води, вийміть **форму для льоду** та спорожніть її. Якщо проблема не зникне, зніміть компактний льодогенератор та спорожніть його.

Експлуатація

Відкриття кришки верхньої полиці (лише в сумісних моделях)

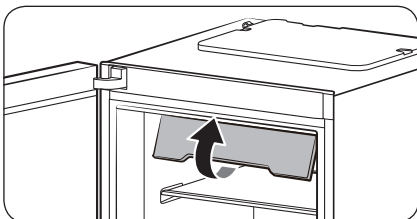

1. Повністю підніміть передню частину кришки верхньої полиці.

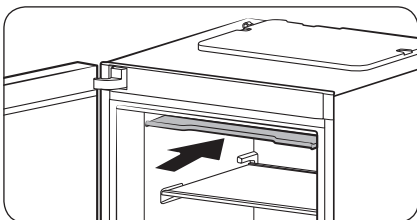

2. Прортовхніть кришку всередину до упору.

ПРИМІТКА

- Щоб вийняти щось із морозильної камери або покласти до неї, спочатку треба відкрити кришку верхньої полиці.
- Кришку верхньої полиці можна демонтувати. Ви можете демонтувати її, якщо не збираєтеся нею користуватися.

Звільнення місця для зберігання (лише в сумісних моделях)

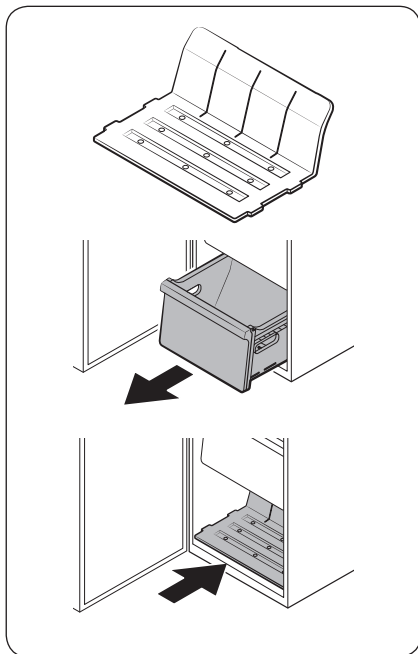

Якщо необхідно звільнити більше місця для зберігання, зніміть кришку верхньої полиці й вийміть усі 4 шухляди, а потім вставте в нижню частину пристрою полицю з комплекту (див. рисунок). Після цього демонуйте компактний льодогенератор.

ПРИМІТКА

- Виймання кришки верхньої полиці та шухляд не впливає на температурні та механічні характеристики морозильної камери.
- Зазначений об'єм морозильної камери вираховано за умов, коли було вийнято кришку верхньої полиці та шухляди і встановлено полицю з комплекту.

Обслуговування

Перевстановлення дверцят (лише у відповідних моделях)

Перевстановлення дверцят має здійснюватися спеціалістом з обслуговування техніки, уповноваженим компанією Samsung, за ваш рахунок, оскільки на цей вид обслуговування не поширюється дія гарантії.

⚠ ПОПЕРЕДЖЕННЯ

- Гарантія не поширюється на випадки невдалого перевстановлення дверцят або пошкодження майна, спричиненого діями не уповноважених осіб.
- Перш ніж розпочинати процес перевстановлення дверцят, перевірте, чи холодильник від'єднано від електромережі.
- Після завершення перевстановлення необхідно почекати принаймні одну годину. Це необхідно для уникнення ризику ураження електричним струмом.

Потрібні інструменти (не входять у комплект)

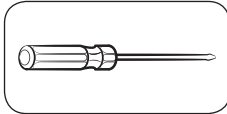

Хрестова викрутка

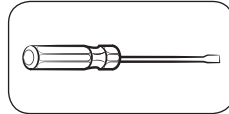

Пласка викрутка



Ріжково-накидний ключ 10 мм
(для осі верхньої завіси)

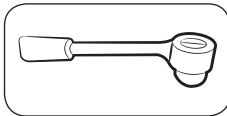

Торцевий ключ 8 мм
(для болтів)



Ріжково-накидний ключ 12 мм
(для осі нижньої завіси)

Додаткове приладдя

Зовнішній вигляд наведеного далі приладдя може різнитись залежно від моделі холодильника.

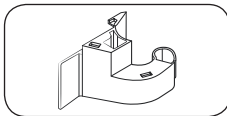

Кришка завіси (ліва)

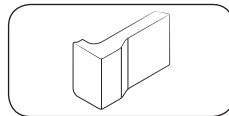

Заглушка (ліва)

⚠ УВАГА

У цілях безпеки протягом усієї процедури перевстановлення стежте за тим, щоб усі дрібні деталі (гвинти, кришки тощо), зняті з холодильника, перебували поза межами досяжності дітей.

Покрокові інструкції

КРОК 1 Демонтуйте ручку

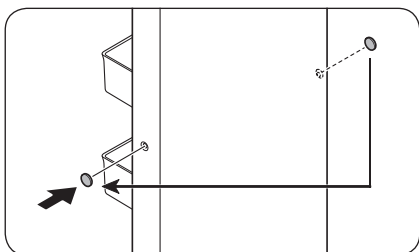
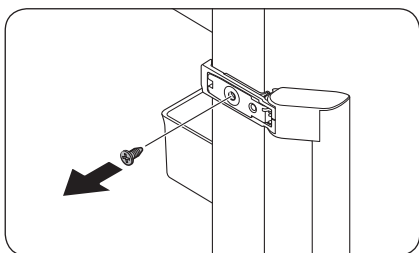
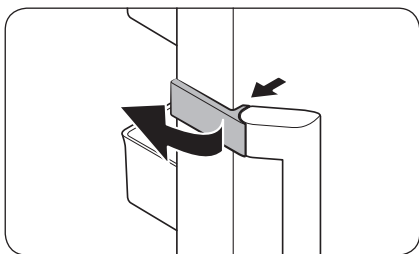

1. Від'єднайте заглушку ручки та відкладіть її.

2. Відкрутіть всі гвинти зверху та знизу ручки.

3. За допомогою пласкої викрутки вийміть заглушки отворів для гвинтів ручки (2 шт.). Вставте заглушки отворів для гвинтів ручки з протилежного боку.

УВАГА

Виймайте заглушки отворів для гвинтів ручки обережно, щоб не пошкодити їх.

ПРИМІТКА

Покладіть ручку в безпечне місце, щоб згодом встановити її.

Обслуговування

КРОК 2 Зніміть дверцята морозильної камери

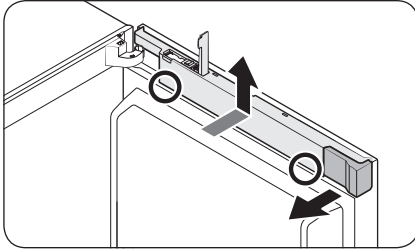

1. Відкрийте кришку роз'єму для модуля та зніміть заглушку.
2. Утримуючи ділянки (позначені на рисунку) внизу кришки кабелів обома руками, підніміть кришку кабелів.

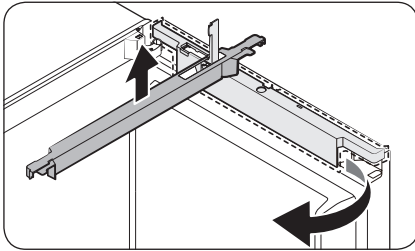

3. Поверніть кришку кабелів на 90 градусів вперед, після чого зніміть її, потягнувши догори.

ПРИМІТКА

Покладіть заглушку та кришку кабелів у безпечне місце. Вони знадобляться, якщо доведеться повернути дверцята у вихідне положення (як вони стояли перед перевстановленням).

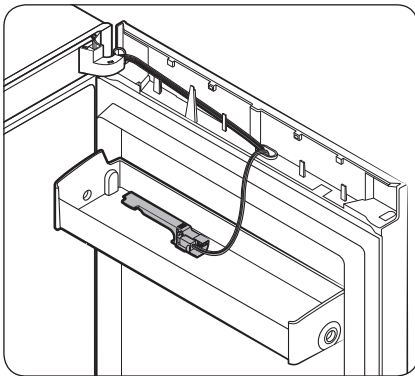

ПРИМІТКА

Покладіть кришку роз'єму для модуля у лоток на дверях для подальшого використання.

Дисплей типу А

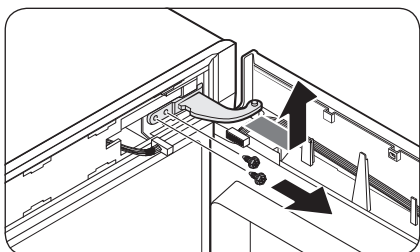
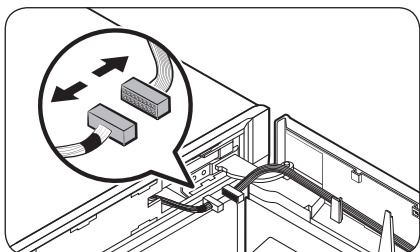
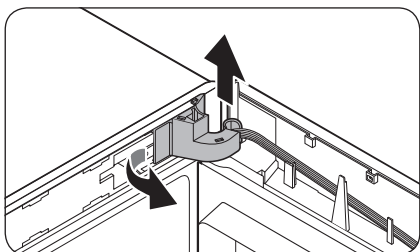
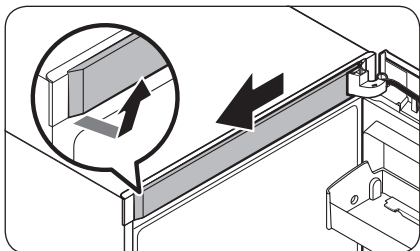

1. Зніміть **верхню кришку рами**, починаючи з правого краю. Потім потягніть уперед.

2. Потягніть за лівий край **кришки завіси**, щоб від'єднати її, а потім трохи підніміть нижню частину, щоб витягнути її.

⚠ УВАГА

Знімаючи **кришку завіси**, будьте обережні, щоб не пошкодити роз'єми та кабелі у дверцятах морозильної камери та поблизу них.

📖 ПРИМІТКА

Зберігайте **кришку завіси** в надійному місці. Вона буде потрібна, якщо доведеться повернути дверцята у вихідне положення (як вони стояли перед перевстановленням).

3. Від'єднайте всі роз'єми на дверцятах морозильної камери та поблизу них. Послабте і викрутіть гвинти, що фіксують **верхню завісу**.

⚠ УВАГА

Щоб не допустити падіння дверцят морозильної камери, надійно притримуйте їх, знімаючи **верхню завісу**.

Обслуговування

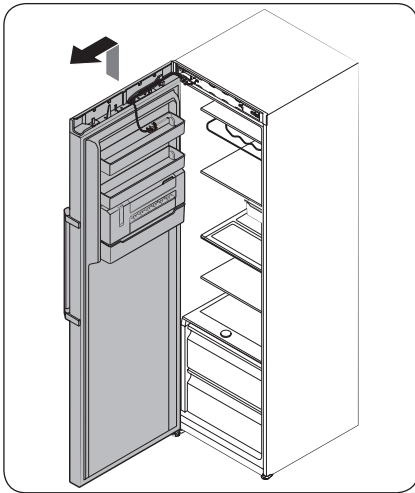

4. Знявши **верхню завісу**, підніміть дверцята і зніміть їх. Відкладіть дверцята в безпечне місце.

⚠ УВАГА

Дверцята важкі. Знімаючи дверцята, будьте дуже обережні, щоб уникнути травм або пошкодження майна.

Дисплей типу В

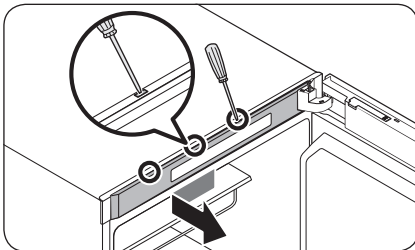

1. Щоб зняти **верхню кришку рами**, вставте пласку викрутку в кожен отвір у верхній частині дверцят.

📖 ПРИМІТКА

Починайте з отвору, який знаходиться якнайдалі від завіси.

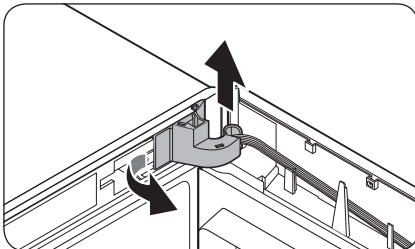

2. Потягніть за лівий край **кришки завіси**, щоб від'єднати її, а потім трохи підніміть нижню частину, щоб витягнути її.

⚠ УВАГА

Знімаючи **кришку завіси**, будьте обережні, щоб не пошкодити роз'єми та кабелі у дверцятах морозильної камери та поблизу них.

📖 ПРИМІТКА

Зберігайте **кришку завіси** в надійному місці. Вона буде потрібна, якщо доведеться повернути дверцята у вихідне положення (як вони стояли перед перевстановленням).

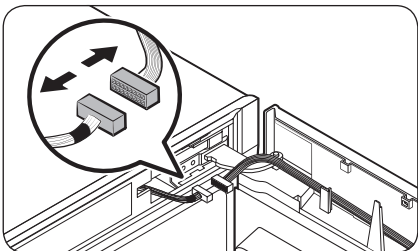

3. Від'єднайте всі роз'єми на дверцятах морозильної камери та поблизу них. Послабте і викрутіть гвинти, що фіксують **верхню завісу**.

⚠ УВАГА

Щоб не допустити падіння дверцят морозильної камери, надійно притримуйте їх, знімаючи верхню завісу.

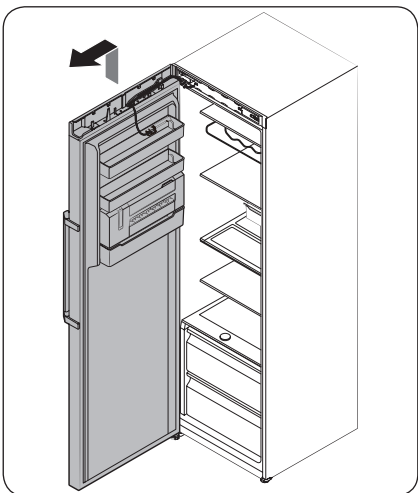
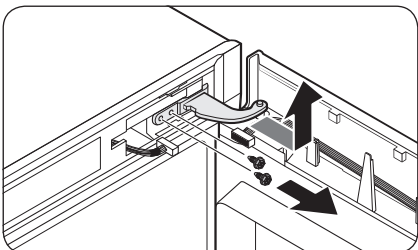

4. Знявши **верхню завісу**, підніміть дверцята і зніміть їх. Відкладіть дверцята в безпечне місце.

⚠ УВАГА

Дверцята важкі. Знімаючи дверцята, будьте дуже обережні, щоб уникнути травм або пошкодження майна.

Обслуговування

КРОК 3 Переставте важіль автоматичного закривання

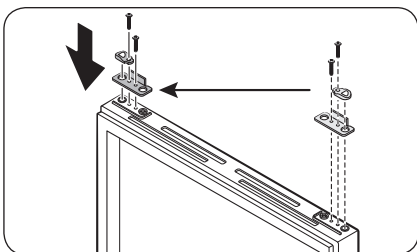

1. Зніміть важіль автоматичного закривання з дверцят морозильної камери, послабивши й викрутивши гвинти, та викрутіть гвинти з протилежного боку.
2. Установіть важіль автоматичного закривання з протилежного боку та затягніть гвинти.

КРОК 4 Переставте нижню завісу

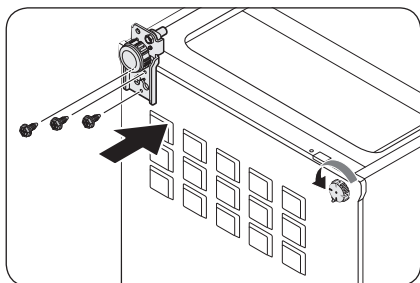
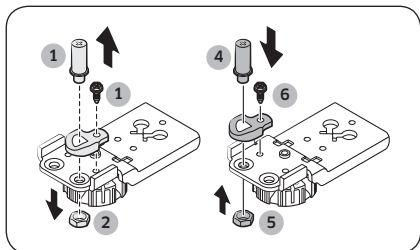
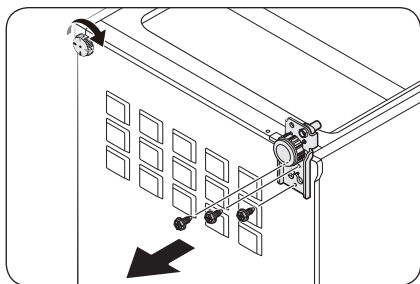

1. Обережно покладіть холодильник на підлогу. Викрутіть гвинти з **нижньої завіси** справа та з **ніжки регулювання рівня** зліва.
2. За допомогою торцевого ключа на 8 мм викрутіть **задній болт** поряд із **віссю**.
3. Викрутіть **болт осі** під **нижньою завісою**.
4. За допомогою хрестової викрутки зніміть **вісь**.
5. Установіть **вісь** із протилежного боку.
6. Вставте і затягніть **задній болт**.
7. Вставте і затягніть **болт осі**.
8. Установіть **нижню завісу** з протилежного боку та затягніть її гвинтами. Установіть **ніжку регулювання рівня** з протилежного боку та затягніть її гвинтами.
9. Обережно підніміть холодильник.

Обслуговування

КРОК 5 Установіть на місце дверцята морозильної камери

Дисплей типу А

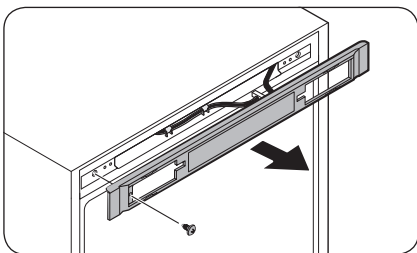

1. Викрутіть гвинт і витягніть кришку блока керування.

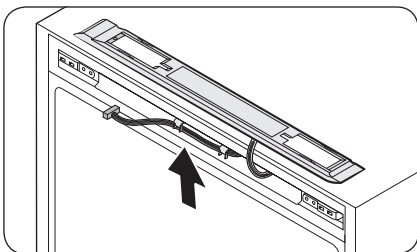

2. Перенесіть кабелі з роз'ємами на протилежний бік. Встановіть кришку блока керування на місце і закрутіть гвинти з протилежного боку.

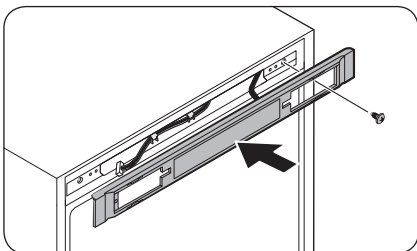

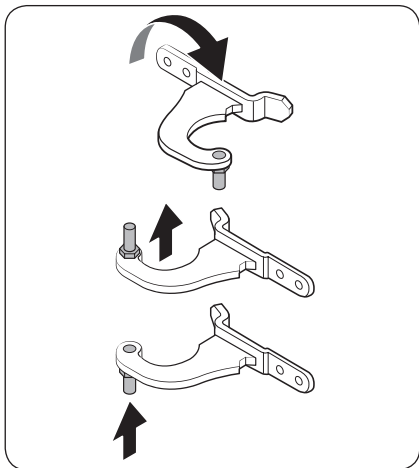

3. Викрутіть вісь із верхньої завіси. Установіть вісь з іншого боку, як показано на рисунку.

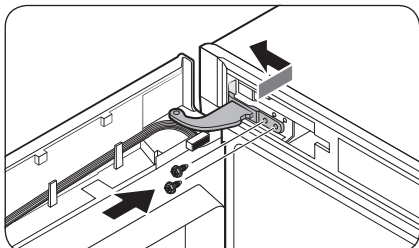

4. Спочатку вставте в кріплення головного блока нижню частину дверцят.
5. Вставте **верхню завісу** та затягніть її гвинтами.

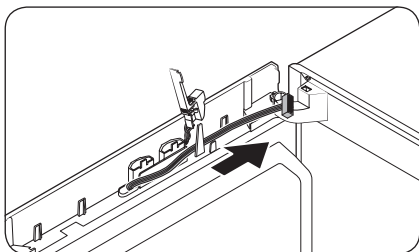

- Перенесіть кабелі на протилежний бік і зачепіть їх за внутрішній гачок на протилежному боці.

Обслуговування

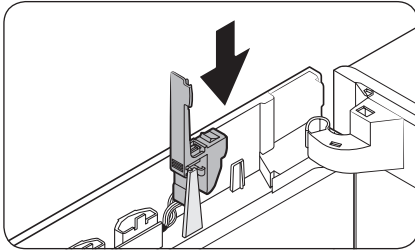

6. Установіть на місце кришку роз'єму для модуля.

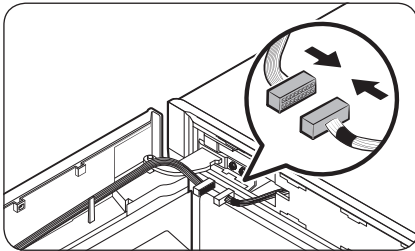

7. З'єднайте роз'єми, що йдуть від дверцят і від корпусу морозильної камери. Зачепіть кабелі за внутрішній гачок у додатковій кришці завіси (лівій).

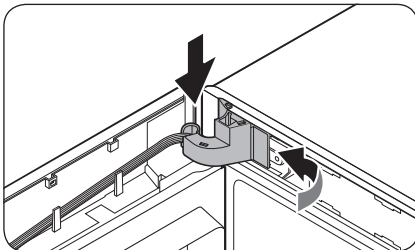
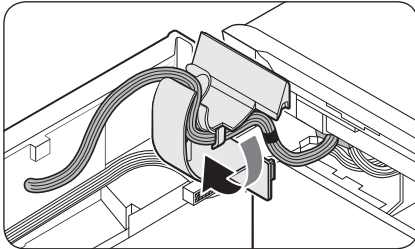

8. Встановіть кришку завіси на верхню завісу, починаючи з правого краю. Потім притисніть нижню частину кришки, щоб вона стала на місце.

⚠ УВАГА

Стежте за тим, щоб кабелі й роз'єми не застрягли посередині.

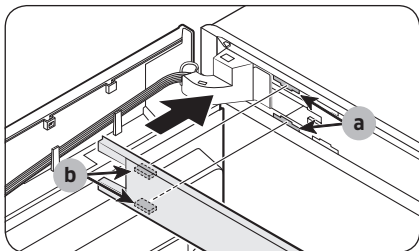

9. Вставте **верхню кришку рами** так, щоб **деталь (b)** заходила в **деталь (a)** по діагоналі.

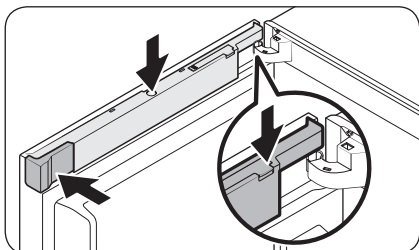
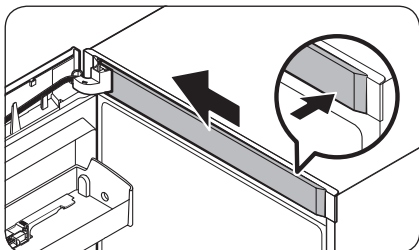

10. Встановіть **кришку кабелів** крізь відкриту **кришку роз'єму для модуля**. Поверніть кришку на 90 градусів уперед, після чого натисніть, щоб вона встала на місце.
11. Вставте на місце **заглушку (ліву)**, після чого закрийте **кришку роз'єму для модуля**.

 **ПРИМІТКА**

Зовнішній вигляд кришок може різнитись залежно від моделі холодильника.

Дисплей типу В

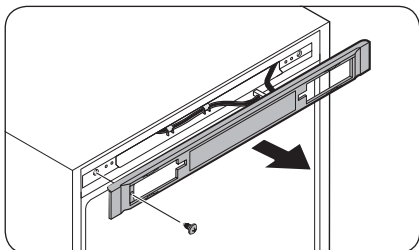

1. Викрутіть гвинт і витягніть **кришку блока керування**.

Обслуговування

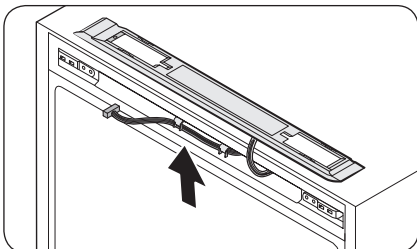

2. Перенесіть кабелі з роз'ємами на протилежний бік. Встановіть **кришку блока керування** на місце і закрутіть гвинти з протилежного боку.

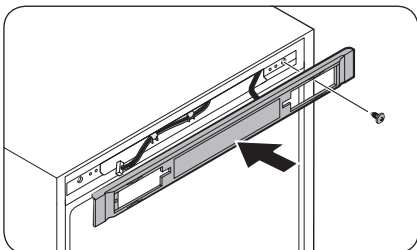

3. Викрутіть **вісь** із **верхньої** **завіси**. Установіть **вісь** з іншого боку, як показано на рисунку.

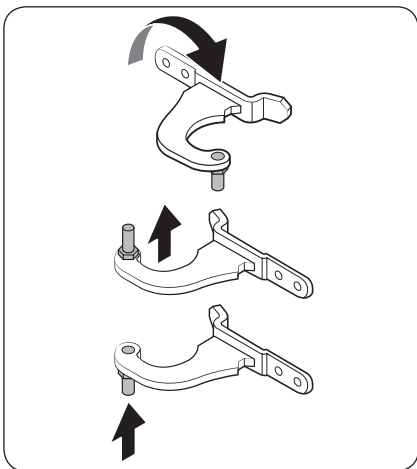

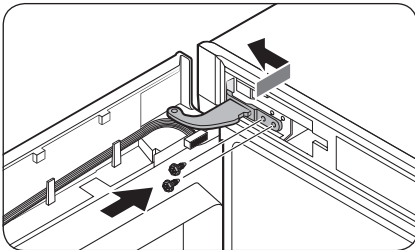

4. Спочатку вставте в кріплення головного блока нижню частину дверцят.
5. Вставте **верхню завісу** та затягніть її гвинтами.

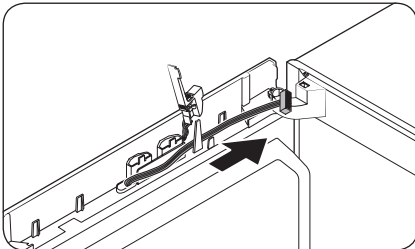

- Перенесіть кабелі на протилежний бік і зачепіть їх за внутрішній гачок на протилежному боці.

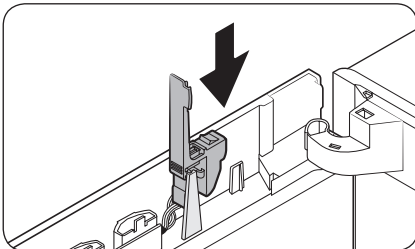

6. Установіть на місце кришку роз'єму для модуля.

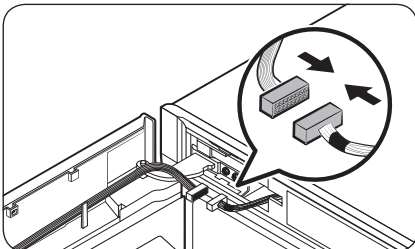

7. З'єднайте роз'єми, що йдуть від дверцят і від корпусу морозильної камери. Зачепіть кабелі за внутрішній гачок у додатковій **кришці завіси** (лівій).

Обслуговування

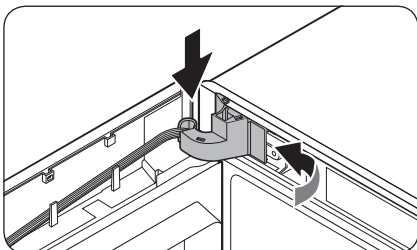
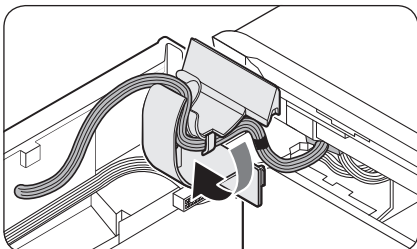

8. Встановіть кришку завіси на верхню завісу, починаючи з правого краю. Потім притисніть нижню частину кришки, щоб вона стала на місце.

⚠ УВАГА

Стежте за тим, щоб кабелі й роз'єми не застрягли посередині.

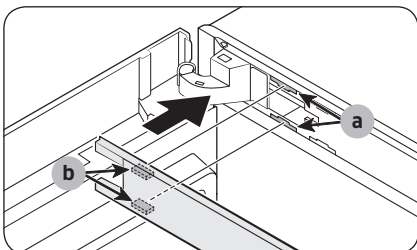

9. Вставте верхню кришку рами так, щоб деталь (b) заходила в деталь (a) по діагоналі. Потім посуňte край кришки вліво до фіксації.

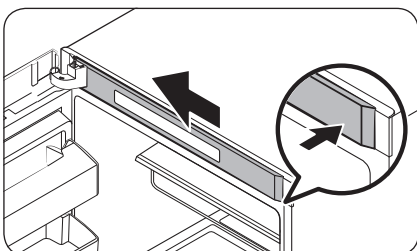

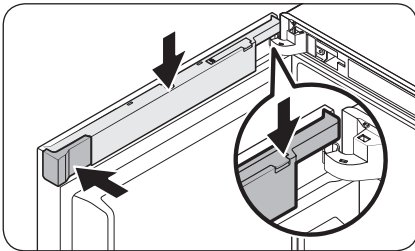
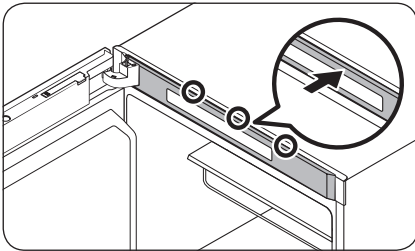
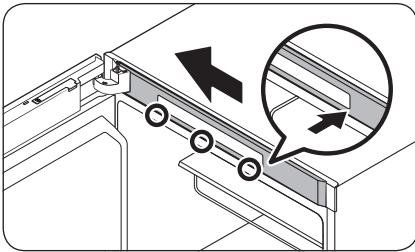

- Для моделей, у яких панель із дисплеєм розташована над морозильною камерою, спочатку притисніть лівий край **верхньої кришки рами**, після чого притисніть правий край, зачіпляючи спочатку нижні фіксатори, потім верхні по черзі зліва направо.

10. Встановіть **кришку кабелів** крізь відкриту **кришку роз'єму для модуля**. Поверніть кришку на 90 градусів уперед, після чого натисніть, щоб вона встала на місце.
11. Вставте на місце **заглушку (ліву)**, після чого закрийте **кришку роз'єму для модуля**.

 **ПРИМІТКА**

Зовнішній вигляд кришок може різнитись залежно від моделі холодильника.

Обслуговування

КРОК 6 Встановіть ручку

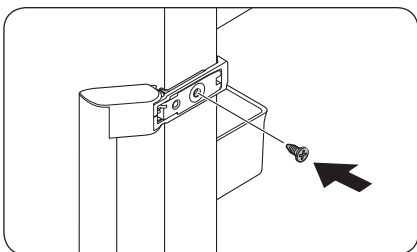

1. Встановіть ручку з протилежного боку та затягніть її гвинтом.

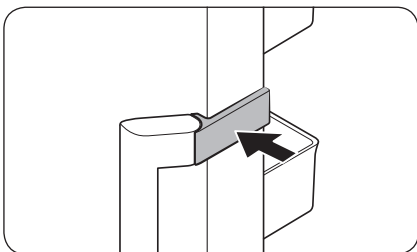

2. Встановіть заглушку ручки, як показано на рисунку.

ПРИМІТКА

З часом у вас може виникнути потреба повернути дверцята у вихідне положення (як вони стояли перед перевстановленням). У такому разі дотримуйтеся наведених вище інструкцій, але переставляйте дверцята, завісіть заглушки у їх початкові положення.

Використання та догляд

Полиці

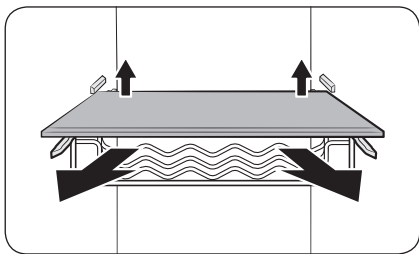

Щоб витягнути полицю, трохи підніміть її задню частину.

Лотки на дверцятах

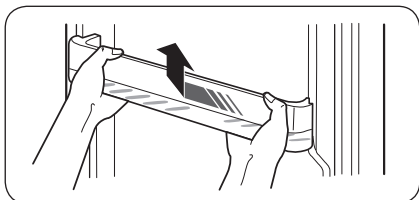

Трохи підніміть лоток, щоб зняти його з дверцят.

⚠ УВАГА

Для запобігання виникненню небезпечних ситуацій спорожніть лотки, перш ніж виймати їх.

Кришка верхньої полиці (лише в сумісних моделях)

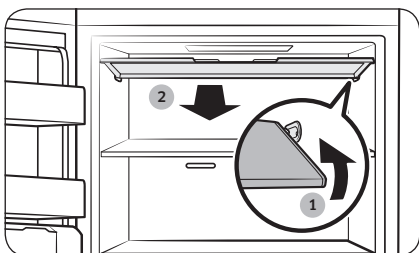

1. Натисніть на праву частину кришки, щоб зняти її з кріплення.
2. Після цього потягніть кришку до себе, щоб зняти її.

Обслуговування

Компактний льодогенератор (лише в сумісних моделях)

ПРИМІТКА

- Після очищення таких елементів компактного льодогенератора, як **ємність для води**, **ємність для льоду** та **форма для льоду**, необхідно повністю висушувати їх.
- Після очищення компактного льодогенератора необхідно повністю висушити його внутрішні та зовнішні елементи. Наявність вологи може спричинити несправність важеля льодогенератора. У цьому разі компактний льодогенератор необхідно просушити протягом 2–3 днів. Тоді спробуйте знову.

Демонтаж складових частин

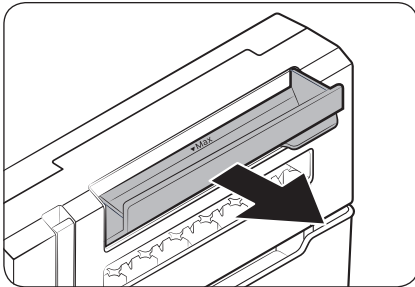

Ємність для води

Повністю відкрийте **ємність для води** та витягніть її.

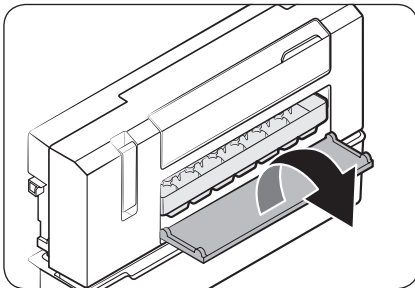

Форма для льоду

1. Відкрийте кришку **форми для льоду**, щоб отримати доступ до **форми для льоду**.

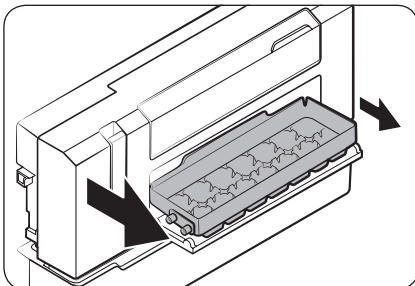

2. Трохи витягніть ліву частину **форми для льоду**, після чого потягніть за іншу частину, щоб витягнути її.

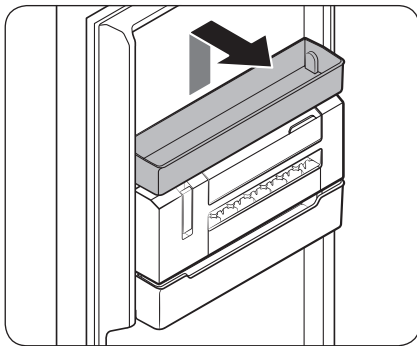

Компактний льодогенератор

1. Спочатку зніміть універсальну ємність, яка розташована безпосередньо над компактним льодогенератором.

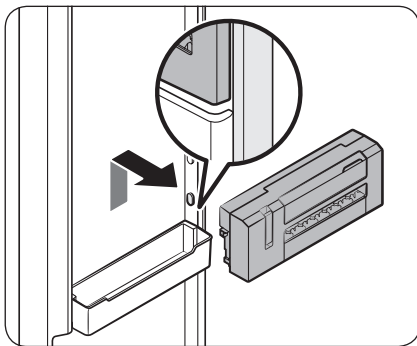

2. Утримуючи обома руками позначені ділянки з обох сторін льодогенератора, підніміть його та потягніть на себе.

Встановлення складових частин

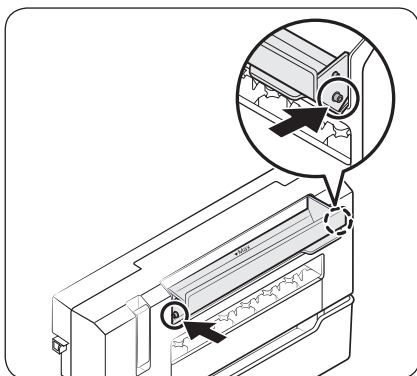

Ємність для води

Вставте обидві сторони ємності для води у відповідні кріплення на корпусі. Вставляйте ємність, доки не почуєте клацання.

Обслуговування

Чищення

Всередині та зовні

⚠ ПОПЕРЕДЖЕННЯ

- Не використовуйте для чищення холодильника бензол, розчинник або домашні/автомобільні мийні засоби (наприклад Clorox™). Ці речовини можуть пошкодити поверхню холодильника та спричинити пожежу.
- Не розпилюйте воду на холодильник. Це може призвести до враження електричним струмом.

Регулярно прибирайте сухою тканиною всі сторонні об'єкти (пил, вода) зі штекера та контактів.

1. Від'єднайте кабель живлення.
2. Зовнішні та внутрішні поверхні холодильника витирайте вологою серветкою з м'якої безворсої тканини або паперовим рушником.
3. Після завершення чищення протріть поверхні насухо за допомогою сухої тканини або паперових рушників.
4. Під'єднайте кабель живлення до розетки.

Заміна деталей

Світлодіодні лампи

Для заміни ламп у холодильнику зверніться до місцевого сервісного центру Samsung.

⚠ ПОПЕРЕДЖЕННЯ

- Лампи не підлягають обслуговуванню користувачем. Не намагайтеся самостійно замінити лампу. Це може призвести до ураження електричним струмом.

Усунення несправностей

Перш ніж звертатися за обслуговуванням, виконайте наведені далі перевірки. За будь-які виклики щодо обслуговування, які стосуються звичайних ситуацій (не дефектів), буде стягуватися плата.

Загальні вказівки

Температура

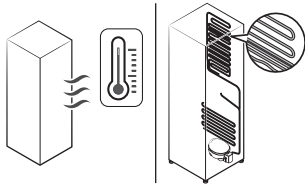
Проблема	Можливі причини	Вирішення
Морозильна камера не працює. Висока температура в морозильній камері.	<ul style="list-style-type: none"> Кабель живлення не під'єднаний належним чином. 	<ul style="list-style-type: none"> Під'єднайте кабель живлення належним чином.
	<ul style="list-style-type: none"> Регулятор температури не встановлено належним чином. 	<ul style="list-style-type: none"> Зменште температуру.
	<ul style="list-style-type: none"> Холодильник розташований поблизу джерела тепла чи під прямим сонячним промінням. 	<ul style="list-style-type: none"> Розташуйте холодильник так, щоб він не перебував поблизу джерела тепла чи під прямим сонячним промінням.
	<ul style="list-style-type: none"> Недостатня відстань між холодильником і боковими стінками чи задньою стінкою. 	<ul style="list-style-type: none"> Рекомендується залишати між холодильником і стінами (або шафами) не менше 50 мм вільного простору.
	<ul style="list-style-type: none"> Холодильник перевантажено. Їжа блокує вентиляційні отвори холодильника. 	<ul style="list-style-type: none"> Не перевантажуйте холодильник. Стежте за тим, щоб продукти не блокували вентиляційні отвори.
Морозильна камера надто сильно охолоджує продукти.	<ul style="list-style-type: none"> Регулятор температури не встановлено належним чином. 	<ul style="list-style-type: none"> Збільште температуру.
Гаряча внутрішня стінка.	<ul style="list-style-type: none"> Холодильник має теплозахисну трубку, прокладену по внутрішній стінці. 	<ul style="list-style-type: none"> Для запобігання утворення конденсату на передніх кутах холодильника встановлено теплозахисні трубки. У разі збільшення температури в приміщенні ефективність їх роботи може зменшитись. Це не свідчить про несправність системи. 

Усунення несправностей

Неприємний запах

Проблема	Можливі причини	Вирішення
З холодильника чути неприємний запах.	• Зіпсовані продукти.	• Почистьте холодильник і усуньте зіпсовані продукти.
	• Продукти з різким запахом.	• Продукти з різким запахом слід щільно загортати.

Наморозь

Проблема	Можливі причини	Вирішення
Наморозь навколо вентиляційних отворів.	• Їжа блокує вентиляційні отвори.	• Упевніться, що їжа не блокує вентиляційні отвори холодильника.
Наморозь на внутрішніх стінках.	• Дверцята не зачинені належним чином.	• Упевніться, що їжа не заважає зачинити дверцята. Почистьте прокладку дверцят.
Фрукти або овочі замерзли.	• Фрукти або овочі зберігались у відділенні для свіжих продуктів / відділенні шеф-кухаря.	• Відділення для свіжих продуктів / відділення шеф-кухаря призначене тільки для м'яса та риби.

Конденсат

Проблема	Можливі причини	Вирішення
На внутрішніх стінках утворюється конденсат.	• Якщо дверцята залишити відчиненими, у холодильнику накопичується волога.	• Усуньте вологу й не відчиняйте дверцята холодильника на тривалий час.
	• Продукти з високим вмістом вологи.	• Продукти слід щільно загортати.

Холодильник видає незвичні звуки?

Перш ніж звертатися за обслуговуванням, перевірте подане нижче. За будь-які виклики щодо обслуговування, коли холодильник видає нормальні робочі звуки, буде стягуватися плата.

Ці звуки нормальні.

- Під час початку чи завершення роботи холодильник може видавати звуки, подібні до звуків системи запалювання машини. Після стабілізації роботи звук стихне.

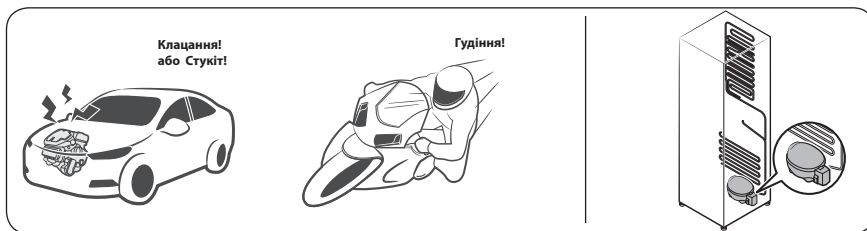

- Ці звуки можуть лунати, коли працює вентилятор. Коли холодильник досягає встановленої температури, звуку вентилятора чути не буде.

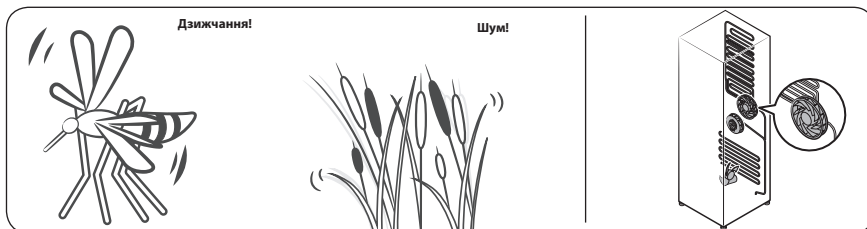

- Під час циклу розмороження вода може скапувати на нагрівач системи розмороження.

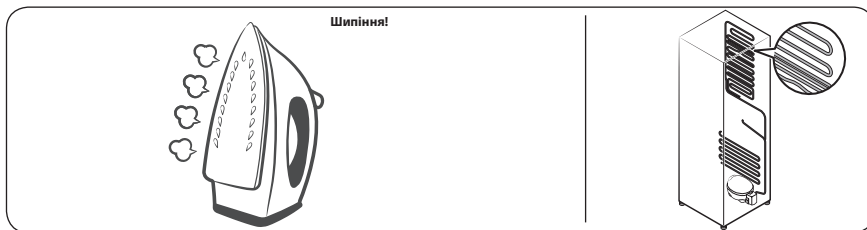

Усунення несправностей

- Під час охолодження чи замороження холодоагент проходить герметичними трубками, видаючи звуки, схожі на булькання.



- Зі збільшенням чи зменшенням температури пластмасові частини скорочуються чи розширюються, видаючи звуки, схожі на потрiскування. Такі звуки лунають під час циклу розмороження чи коли працюють електронні частини.

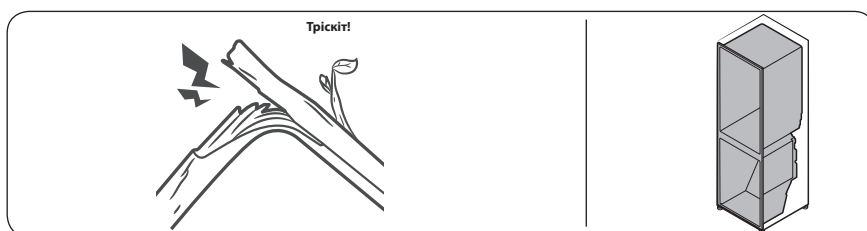

- Для моделей із льодогенератором: коли відкривається кран лінії водопостачання для наповнення льодогенератора, може лунає звук, схожий на дзижчання.
- Через вирівнювання тиску під час відкриття чи закриття дверцят холодильника, може лунає звук, схожий на свист.

Система "розумний дім" (Samsung Smart Home)

Проблема	Можливе вирішення
Не вдається знайти Samsung Smart Home у магазині програм.	<ul style="list-style-type: none">Програма Samsung Smart Home доступна на смартфонах під керуванням ОС Android 4.0 (ICS) або новіших версій, а також iOS 8.0 або новіших версій.
Програма Samsung Smart Home не працює.	<ul style="list-style-type: none">Програма Samsung Smart Home працює тільки з відповідними моделями.Стара програма Samsung Smart Refrigerator не може встановлювати з'єднання з моделями, сумісними із Samsung Smart Home.
Програма Samsung Smart Home встановлена, але вона не під'єднується до холодильника.	<ul style="list-style-type: none">Для користування програмою ви маєте ввійти у свій обліковий запис Samsung.Перевірте, чи правильно працює маршрутизатор.Якщо після встановлення програми Samsung Smart Home ви ще не зареєстрували свій холодильник у ній, то для під'єднання потрібно перейти на екран реєстрації пристроїв у програмі.
Не вдається увійти в систему у програмі.	<ul style="list-style-type: none">Для користування програмою ви маєте ввійти у свій обліковий запис Samsung.Якщо у вас немає облікового запису Samsung, виконуйте вказівки на екрані у програмі, щоб створити свій обліковий запис.
Коли я намагаюся зареєструвати холодильник, з'являється повідомлення про помилку.	<ul style="list-style-type: none">Можливо, проблеми із встановленням з'єднання зумовлені відстанню до точки доступу або електромагнітними перешкодами від іншого обладнання поблизу. Зачекайте трохи і повторіть спробу.
Програма Samsung Smart Home під'єдналася до холодильника, але не працює.	<ul style="list-style-type: none">Вийдіть із програми Samsung Smart Home і запустіть її знову або від'єднайте і знову підключіть маршрутизатор.Від'єднайте холодильник від розетки, почекайте 1 хвилину та ввімкніть його знову.

Мікрофіша

Торговельна марка		Samsung	
Модель		RZ32M7110**	
Категорія		8 (Морозильник вертикального типу)	
Клас енергоефективності		A+	
Річний обсяг енергоспоживання (кВт·г/рік)		352	
Об'єм (л)	Відділення для зберігання свіжих продуктів		-
	Відділення для охолодження		-
	Відділення для заморожування	Низькотемпературне відділення, марковане чотирма зірочками (****)	315
		Низькотемпературне відділення, марковане двома зірочками (**)	-
Маркування найхолоднішого відділення		* ❄ * ❄ *	
Температура відділень (°C)	Холодильне відділення		-
	Відділення для охолодження		-
	Морозильне відділення		-23...-15
Відділення, що не обмерзають (No Frost)		Морозильне	
Час автономного живлення без споживання енергії (год.)		12	
Потужність заморожування (кг/24 год.)		21	
Кліматичний клас		SN, N, ST, T	
		Даний прилад призначений для використання при температурі навколишнього середовища від 10 °C до 43 °C	
Рівень звукової потужності (дБА)		41	
Вбудований		-	
Прилад для зберігання вина		-	

Нотатки

SAMSUNG

Зв'яжіться з SAMSUNG по всьому світу

Якщо у вас є пропозиції або питання по продуктах Samsung, зв'яжіться з інформаційним центром Samsung.

Країна	Контактний центр	Веб-сайт
UKRAINE	0-800-502-000	www.samsung.com/ua/support
MOLDOVA	+373-22-667-400	www.samsung.com/support



DA68-04131A-00



Холодильник

Руководство пользователя
(только морозильная камера)

RZ32*

Напольное устройство

SAMSUNG

Содержание

Меры предосторожности	3
Важные знаки безопасности и меры предосторожности:	6
Символы, предупреждающие о серьезной опасности при транспортировке и установке	7
Важные замечания по установке	7
Меры предосторожности при установке	11
Важные замечания по использованию	12
Замечания по использованию	17
Меры предосторожности при эксплуатации	18
Меры предосторожности при очистке	20
Важные замечания по утилизации	21
Дополнительные советы по надлежащему использованию	22
Советы по экономии энергии	24
Данное устройство предназначено для использования в бытовых и аналогичных условиях, например	25
Инструкция по утилизации электрического и электронного оборудования	26
Установка	27
Краткий обзор холодильника	27
Пошаговая установка	28
Эксплуатация	35
Панель функций	35
Samsung Smart Home	38
Особенности	40
Обслуживание	45
Перестановка дверец (только в соответствующих моделях)	45
Использование и уход	62
Очистка	65
Замена деталей	65
Устранение неисправностей	66
Общие неисправности	66
Холодильник издает странные звуки?	68
Samsung Smart Home	70

Меры предосторожности

- Перед эксплуатацией вашего холодильника Samsung внимательно прочитайте данное руководство и убедитесь в том, что вы знаете, каким образом использовать функции устройства так, чтобы обеспечить его безопасность и эффективность.
- Люди с ограниченными физическими, сенсорными или умственными способностями (включая детей) и лица, не имеющие достаточного опыта или знаний, не должны пользоваться данным устройством, если их действия не контролируются или если они предварительно не проинструктированы лицом, отвечающим за их безопасность.
- Данное устройство может использоваться детьми от 8 лет и старше, лицами с ограниченными физическими, сенсорными или умственными возможностями, а также лицами с ограниченным опытом или знаниями, если над ними осуществляется контроль, либо они проинструктированы о мерах безопасности при использовании устройства и осознают возможные риски. Детям запрещается играть с устройством. Очистка и техническое обслуживание, выполняемые детьми, не должны производиться без надзора. Детям в возрасте от 3 до 8 лет разрешается загружать продукты в холодильные устройства и выгружать их.
- Предупреждения и важные инструкции по безопасности, приведенные в данном руководстве, не распространяются на все возможные условия и ситуации, которые могут произойти. При установке, обслуживании и использовании устройства вы должны руководствоваться здравым смыслом и проявлять осторожность.

Меры предосторожности

- Поскольку данные инструкции по эксплуатации предназначены для разных моделей устройств, технические характеристики приобретенного холодильника могут немного отличаться от характеристик, описанных в руководстве, и не все предупреждающие знаки будут действительны для той или иной модели устройства. При возникновении вопросов или сомнений, обратитесь в ближайший сервисный центр или получите справку на сайте www.samsung.com.
- Чтобы предотвратить образование огнеопасной смеси газа и воздуха при возникновении утечки в цепи охлаждения, устанавливайте холодильник в помещении, размер которого подходит для установки холодильника с указанным объемом хладагента.
- Не включайте устройство, если оно имеет какие-либо повреждения. При возникновении сомнений относительно исправности устройства обратитесь к своему дилеру. Минимальный объем помещения, в котором устанавливается холодильник, рассчитывается с учетом того, чтобы на 1 м³ помещения приходилось не более 8 г хладагента R-600a. Объем хладагента, используемого в вашем устройстве, см. на паспортной табличке внутри холодильника.
- Утечка хладагента из труб может привести к ожогам или повреждению глаз. При обнаружении утечки хладагента из трубы не допускайте появления вблизи устройства источников открытого огня, уберите легковоспламеняющиеся предметы подальше от устройства и немедленно проветрите помещение.
 - В противном случае возникнет риск возгорания или взрыва.
- Данная процедура является опасной, поэтому выполнять обслуживание и ремонт данного устройства должен уполномоченный специалист.

- Не храните в устройстве взрывчатые вещества, например аэрозольные баллончики с легковоспламеняющимся содержимым.
- Во избежание загрязнения пищевых продуктов необходимо соблюдать указанные далее инструкции.
 - Открывание дверцы на длительное время может привести к значительному повышению температуры в отделениях устройства.
 - Регулярно очищайте поверхности, с которыми могут соприкоснуться пищевые продукты, и элементы дренажных систем, к которым имеется доступ.
 - Очищайте резервуары для воды, если они не использовались в течение 48 часов. Промойте систему подачи воды, подключенную к системе водоснабжения, если забор воды не производился в течение 5 и более дней.
 - Храните сырое мясо и рыбу в подходящих контейнерах в холодильнике таким образом, чтобы они не соприкасались с другими продуктами и чтобы капли с этих продуктов не попадали на другие продукты.
 - Отделения класса "две звезды" для хранения замороженных продуктов подходят для хранения предварительно замороженных продуктов, хранения или приготовления мороженого и кубиков льда.
 - Отделения классов "одна звезда", "две звезды" и "три звезды" не подходят для заморозки свежих продуктов.
 - Если предполагается оставить холодильник на долгое время пустым, его следует отключить, разморозить, очистить, высушить и оставить дверцу открытой для предотвращения образования плесени внутри устройства.



Предупреждение: опасность возгорания /
легковоспламеняющиеся материалы

Важные знаки безопасности и меры предосторожности:

Придерживайтесь всех правил техники безопасности, приведенных в данном руководстве. В данном руководстве встречаются следующие знаки безопасности.

ПРЕДУПРЕЖДЕНИЕ

Потенциальная опасность или несоблюдение мер безопасности может привести к **получению серьезной травмы, повреждению имущества и/или летальному исходу.**

ВНИМАНИЕ

Потенциальная опасность или несоблюдение мер безопасности может привести к **получению серьезной травмы и/или повреждению имущества.**

ПРИМЕЧАНИЕ

Важная информация, включающая описание различных функций и полезные советы по использованию холодильника.

Эти предупреждающие знаки предназначены для предотвращения получения травм вами и сторонними лицами.

Отнеситесь к ним с особым вниманием.

Прочитайте этот раздел и храните руководство в надежном месте для дальнейшего использования.



Символы, предупреждающие о серьезной опасности при транспортировке и установке

ПРЕДУПРЕЖДЕНИЕ

- При перевозке и установке устройства соблюдайте осторожность, чтобы избежать повреждения компонентов цепи охлаждения.
 - Утечка хладагента из трубопровода может привести к повреждению глаз или к возгоранию. При обнаружении утечки не допускайте появления вблизи устройства источников открытого огня или потенциальных источников возгорания. В течение нескольких минут проветрите помещение, в котором находится устройство.
 - Изобутановый хладагент R-600a является природным газом и соответствует требованиям охраны окружающей среды, однако он также легко воспламеняется. При перевозке и установке устройства соблюдайте осторожность, чтобы избежать повреждения компонентов цепи охлаждения.

Важные замечания по установке

ПРЕДУПРЕЖДЕНИЕ

- Не устанавливайте холодильник в помещении с высокой влажностью или в местах, где холодильник может подвергнуться воздействию воды.
 - Износ изоляционных материалов электрических деталей может привести к удару током или возгоранию.



Меры предосторожности

- Не устанавливайте холодильник в местах, где он может подвергнуться воздействию прямых солнечных лучей, вблизи кухонной плиты, комнатных обогревателей и других нагревательных приборов.
- Не подключайте несколько устройств к одному сетевому фильтру. Холодильник необходимо подключить к отдельной сетевой розетке с напряжением, указанным на его табличке технических данных.
 - Это позволит обеспечить максимальную эффективность работы устройства, а также избежать перегрузок в домашней цепи проводки, которые могут привести к пожару в результате перегрева проводов.
- Если розетка закреплена ненадежно, не вставляйте в нее вилку кабеля питания.
 - В противном случае возможно поражение электрическим током или возгорание.
- Не используйте кабель с трещинами или повреждениями на самом кабеле, а также на обоих его концах.
- Не сгибайте кабель питания слишком сильно и не ставьте на него тяжелые предметы.
- Не тяните и сильно не перегибайте кабель питания.
- Не перекручивайте и не завязывайте кабель питания.
- Не подвешивайте кабель питания на металлические предметы, не помещайте тяжелые предметы на кабель питания, не зажимайте его между двумя предметами, не проталкивайте за устройство.
- При перемещении холодильника следите за тем, чтобы кабель питания не попал под холодильник и не был поврежден.
 - Это может привести к пожару или поражению током.

- Не отключайте холодильник от сети, дергая за кабель питания. Всегда беритесь крепко за вилку, после чего вытягивайте ее из розетки.
 - Повреждение кабеля питания может привести к короткому замыканию, пожару и/или поражению электрическим током.
- Не храните в устройстве взрывчатые вещества, например аэрозольные баллончики с легковоспламеняющимся содержимым.
- Не устанавливайте данное устройство рядом с нагревательными приборами или легковоспламеняющимися материалами.
- Не устанавливайте устройство в местах, где возможна утечка газа.
 - Это может привести к пожару или поражению током.
- Перед использованием холодильник необходимо должным образом установить в соответствии с указаниями данного руководства.
- Подсоедините вилку кабеля питания таким образом, чтобы кабель не натягивался и был направлен вниз.
 - При подключении вилки нижней стороной вверх может произойти повреждение кабеля питания, что может привести к пожару или поражению электрическим током.
- Следите за тем, чтобы вилка не была зажата между стеной и задней стенкой холодильника и не была повреждена.
- Храните упаковочный материал в недоступном для детей месте.
 - Надевание ребенком упаковочного пакета на голову может привести к удушью и летальному исходу.
- При установке устройства убедитесь, что к вилке имеется открытый доступ.
 - В противном случае возникнет риск поражения электрическим током или возгорания в результате утечки тока.

Меры предосторожности

- Не устанавливайте устройство в местах, где оно может подвергнуться воздействию влаги, жира, пыли, прямых солнечных лучей или воды (капли дождя).
 - Износ изоляционных материалов электрических деталей может привести к поражению током или возгоранию.
- При появлении в холодильнике воды или пыли отключите сетевую вилку от розетки и обратитесь в сервисный центр Samsung Electronics.
 - В противном случае существует опасность возгорания.
- Не вставляйте на устройство и ничего не размещайте на нем (например, белье для стирки, зажженные свечи, зажженные сигареты, посуду, химикаты, металлические предметы и т. д.)
 - Это может привести к поражению электрическим током, возгоранию, неисправности устройства или травмам.
- Перед первым подключением устройства к сети следует удалить всю защитную пластиковую пленку.
- Холодильник должен быть безопасно заземлен.
 - Перед выполнением осмотра или ремонта любых деталей холодильника следует убедиться, что холодильник заземлен. Утечки электроэнергии могут вызвать серьезное поражение электрическим током.
- Никогда не используйте для заземления газовые трубы, телефонные линии и другие потенциальные точки притяжения молний.
 - Холодильник необходимо заземлить во избежание утечки или поражения током.
 - Это может привести к поражению током, возгоранию, взрыву или проблемам с изделием.

- Включите вилку кабеля питания в сетевую розетку. Не используйте поврежденный кабель питания, вилку или незакрепленную сетевую розетку.
 - Это может привести к пожару или поражению током.
- Если кабель питания поврежден, его необходимо сразу же заменить, обратившись к производителю или в сервисный центр.
- Замена предохранителя холодильника должна производиться только квалифицированным специалистом или представителем обслуживающей организации.
 - Несоблюдение данного указания может привести к поражению током или травмам.
- При установке устройства убедитесь, что кабель питания не зажат и не поврежден.
- Не размещайте несколько сетевых удлинителей или портативных источников питания сзади устройства.

Меры предосторожности при установке

ВНИМАНИЕ

- Вокруг холодильника должно быть достаточно свободного пространства; устанавливайте холодильник на плоскую поверхность.
 - Не загромождайте вентиляционные отверстия на корпусе холодильника или в монтажных конструкциях.
- После установки и включения устройства не помещайте в него продукты в течение 2 часов.

Меры предосторожности

- Мы настоятельно рекомендуем пригласить для установки устройства квалифицированного техника или представителя обслуживающей компании.
 - В противном случае возможны поражение током, пожар, взрыв, травмы или проблемы с изделием.
- Перегрузка одной из дверец может стать причиной падения холодильника, что может привести к травме.

Важные замечания по использованию

ПРЕДУПРЕЖДЕНИЕ

- Не вставляйте вилку кабеля питания в розетку мокрыми руками.
 - Это может привести к поражению током.
- Не храните какие-либо предметы на холодильнике.
 - При открывании или закрывании дверцы эти предметы могут упасть, привести к травме и/или нанесению материального ущерба.
- Не вставляйте руки, ноги или металлические предметы (например, столовые приборы и т. д.) в нижнюю или заднюю часть холодильника.
 - Это может привести к травме или поражению электрическим током.
 - При контакте с острыми краями можно получить травму.
- Не касайтесь внутренних стенок морозильной камеры или хранящихся в ней продуктов мокрыми руками.
 - Это может привести к обморожению.
- Не ставьте на холодильник тару с водой.
 - При попадании воды на электрические части устройства возможны поражение током или возгорание.

- Не храните в холодильнике летучие или легковоспламеняющиеся предметы или вещества (бензол, растворитель, пропан, спирт, эфир, сжиженный газ и т. п.)
 - Данный холодильник предназначен только для хранения продуктов питания.
 - Это может привести к возгоранию или взрыву.
- Следите за тем, чтобы дети не играли с устройством.
 - Не держите пальцы вблизи зон возможного заземления. Зазор между дверцами и корпусом должен быть минимальным. Будьте осторожны при открывании дверей в присутствии детей.
- Не позволяйте детям висеть на дверцах или дверных контейнерах устройства. Это может привести к серьезным травмам.
- Не позволяйте детям залезать внутрь холодильника. Они могут оказаться заблокированными изнутри.
- Не кладите руки под нижнюю кромку холодильника.
 - Острая кромка может стать причиной травмы.
- Не храните в холодильнике лекарственные препараты, материалы для научных исследований или чувствительные к изменению температуры материалы.
 - Не храните в холодильнике продукты, требующие строгого соблюдения температуры хранения.
- Не устанавливайте внутрь холодильной/морозильной камеры никакие электроприборы, кроме рекомендованных производителем холодильника.
- Если вы почувствовали запах лекарств или дыма, немедленно отключите вилку питания и обратитесь в сервисный центр компании Samsung Electronics.

Меры предосторожности

- При появлении в холодильнике воды или пыли отключите сетевую вилку от розетки и обратитесь в сервисный центр Samsung Electronics.
 - В противном случае существует опасность возгорания.
- Не разрешайте детям становиться ногами на выдвижной отсек.
 - Крышка может сломаться, что приведет к падению.
- Всегда закрывайте дверцы холодильника, если оставляете устройство без присмотра, и не позволяйте детям залезать внутрь холодильника.
- Не позволяйте детям залезать в отсеки холодильника.
 - Это может привести к травмам или смерти в результате удушья.
- Не переполняйте холодильник продуктами.
 - При открывании дверцы продукты могут упасть, привести к травме и/или нанесению материального ущерба.
- Не распыляйте на поверхность устройства летучие вещества, например средства от насекомых.
 - Они не только наносят вред здоровью человека, но также становятся причиной удара током, возникновения пожара и неисправности изделия.
- Не используйте и не размещайте вблизи или внутри холодильника горючие аэрозоли, легковоспламеняющиеся предметы, сухой лед, лекарства, химические вещества или другие предметы, чувствительные к изменению температуры.
- Не используйте фен для волос для сушки внутреннего пространства холодильника. Не помещайте в холодильник зажженную свечу с целью устранения неприятных запахов.
 - Это может привести к пожару или поражению током.

- Не вставляйте на устройство и ничего не размещайте на нем (например, белье для стирки, зажженные свечи, зажженные сигареты, посуду, химикаты, металлические предметы и т. д.) Это может привести к поражению электрическим током, возгоранию, неисправности устройства или травмам. Не ставьте на холодильник тару с водой.
 - При попадании воды на электрические части устройства возможны поражение током или возгорание.
- Заливайте только питьевую воду.
- Не используйте для ускорения процесса размораживания механические устройства или другие средства, кроме рекомендованных производителем.
- Не допускайте повреждения контура циркуляции хладагента.
- Никогда не смотрите прямо на светодиодные УФ-лампы в течение длительного времени.
 - Ультрафиолетовые лучи могут привести к чрезмерному напряжению зрения.
- Не вставляйте полку в морозильную камеру нижней стороной вверх. Фиксатор полки не может функционировать в таком положении.
 - Это может стать причиной травм в результате падения стеклянной полки.
- Не держите пальцы вблизи зон возможного заземления. Зазор между дверцами и корпусом должен быть минимальным. Будьте осторожны при открывании дверей в присутствии детей.
- При обнаружении утечки газа не допускайте появления вблизи устройства источников открытого огня или потенциальных источников возгорания. В течение нескольких минут проветрите помещение, в котором находится устройство.
 - Не прикасайтесь также к холодильнику и шнуру питания.

Меры предосторожности

- Не включайте вентилятор.
- Возникновение искры может привести к взрыву или пожару.
- Используйте только светодиодные лампы, предоставляемые изготовителем или сотрудником сервисной службы.
- Чтобы избежать падения хранящихся в холодильнике бутылок, располагайте их вплотную друг к другу.
- Данное изделие предназначено только для хранения пищевых продуктов в домашних условиях.
- Не пытайтесь самостоятельно выполнять ремонт, разбирать или модифицировать холодильник.
 - Несанкционированные модификации могут стать причиной снижения безопасности устройства. За устранение несанкционированных модификаций компанией-производителем будет взиматься полная стоимость деталей и соответствующих работ.
- Используйте только стандартные предохранители (не используйте медные, стальные проволочные перемычки и т. п.)
- Для выполнения ремонта или повторной установки холодильника обратитесь в ближайший сервисный центр.
 - В противном случае это может привести к поражению электрическим током, пожару, травмам или проблемам с изделием.
- Если внутренняя или наружная светодиодная лампа перестала работать, свяжитесь с ближайшим сервисным центром.
- При наличии запаха горелого или дыма, незамедлительно отключите холодильник от сети и свяжитесь с сервисным центром компании Samsung Electronics.
 - Несоблюдение данного указания может привести к пожару или поражению током.

- Перед заменой освещения внутри холодильника отсоедините сетевую вилку от розетки.
 - В противном случае возможно поражение током.
- При наличии трудностей с заменой не светодиодных ламп, обратитесь в сервисный центр Samsung.
- Если изделие оснащено светодиодной лампой, не пытайтесь снять крышку лампы или разобрать лампу самостоятельно.
 - Обратитесь в сервисный центр Samsung.
- Включите вилку кабеля питания в сетевую розетку.
- Не используйте поврежденный кабель питания, вилку или незакрепленную сетевую розетку.
 - Это может привести к пожару или поражению током.

Замечания по использованию

ПРЕДУПРЕЖДЕНИЕ

- Не загромождайте вентиляционные отверстия на корпусе устройства или во встроенных конструкциях.
- Не используйте для ускорения процесса размораживания механические устройства или другие средства, кроме рекомендованных производителем.
- Не допускайте повреждения контура циркуляции хладагента.
- Не используйте внутри отсеков для хранения продуктов электроприборы, кроме рекомендованных производителем холодильника.

Меры предосторожности

Меры предосторожности при эксплуатации

ВНИМАНИЕ

- Не замораживайте повторно полностью оттаявшие продукты. Не помещайте в морозильную камеру газированные или пенящиеся напитки. Не помещайте бутылки или стеклянную тару в морозильную камеру.
 - При замораживании содержимого стекло может лопнуть, что может привести к травмированию пользователя.
- Для наиболее эффективного хранения продуктов необходимо соблюдать следующие рекомендации:
 - Не ставьте продукты слишком близко к вентиляционным отверстиям на задней стенке холодильника, так как они будут препятствовать свободной циркуляции воздуха в холодильной камере.
 - Перед загрузкой продуктов в холодильную камеру тщательно заверните их или положите в герметичные контейнеры.
 - Не ставьте стеклянные бутылки или газированные напитки в морозильную камеру. Они могут замерзнуть и лопнуть. Осколки от разбитых емкостей могут привести к травмам и порезам.
 - Соблюдайте рекомендации по времени хранения, а также сроки годности замороженных продуктов.
- Не ставьте стаканы, бутылки или газированные напитки в морозильную камеру.
 - Емкость может замерзнуть и разбиться, что может привести к травме.

- Не помещайте в морозильную камеру газированные или пенящиеся напитки. Не помещайте бутылки или стеклянную тару в морозильную камеру.
 - После замерзания содержимого стекло может разбиться и привести к травмам или порче имущества.
- Гарантии относительно обслуживания и изменений.
 - На изменения, производимые третьей стороной в отношении данного устройства, не распространяется гарантийное обслуживание. Кроме того, компания Samsung не несет ответственность за нарушения техники безопасности, возникшие в результате вмешательства третьей стороны.
- Не закрывайте расположенные внутри холодильника вентиляционные отверстия.
 - Это может привести к чрезмерному охлаждению холодильника, особенно если отверстия блокируются полиэтиленовыми пакетами.
- Удалите избыточную влагу внутри устройства и оставьте дверцы открытыми.
 - В противном случае возможно образование неприятного запаха и плесени.
- Если холодильник был отсоединен от источника питания, необходимо подождать не меньше пяти минут, прежде чем вновь вставлять вилку в розетку.
- Если в холодильнике появилась вода, отключите сетевую вилку от розетки и обратитесь в сервисный центр Samsung Electronics.
- Не ударяйте и не прикладывайте значительные усилия к стеклянным поверхностям.
 - В противном случае, помимо повреждения устройства, можно получить травму осколками стекла.
- Берегите пальцы от заземления.



Меры предосторожности

- При затоплении холодильника обратитесь в ближайший сервисный центр.
 - Возможно поражение током или возгорание.

Меры предосторожности при очистке

ВНИМАНИЕ

- Не брызгайте водой непосредственно на внутреннюю или внешнюю поверхность холодильника.
 - В противном случае возможно возгорание или поражение пользователя током.
- Не используйте фен для волос для сушки внутреннего пространства холодильника.
- Не помещайте в холодильник зажженную свечу с целью устранения неприятных запахов.
 - Это может привести к пожару или поражению током.
- Не распыляйте чистящие вещества непосредственно на дисплей.
 - Это может привести к исчезновению напечатанных букв.
- Если посторонние вещества, например вода, просочились в устройство, отключите его от сетевой розетки и обратитесь в ближайший сервисный центр.
 - Несоблюдение данного указания может привести к удару током или возгоранию.
- Для очистки контактов вилки питания от пыли или посторонних веществ используйте сухую чистую тряпку. При чистке вилки не используйте влажную ткань.
 - В противном случае возможен удар током или возгорание.
- При очистке не распыляйте воду непосредственно на устройство.



- Не используйте для чистки бензол, растворители, хлорид или отбеливатель.
 - Эти вещества могут повредить поверхность устройства или вызвать возгорание.
- Перед очисткой или обслуживанием отключите устройство из розетки.
 - Несоблюдение данного указания может привести к удару током или возгоранию.

Важные замечания по утилизации

ПРЕДУПРЕЖДЕНИЕ

- Утилизируйте упаковочный материал для данного устройства в соответствии с правилами обеспечения безопасности окружающей среды.
- Перед утилизацией убедитесь, что трубы в задней части устройства не повреждены.
- Используется хладагент R-600a или R-134a. Сведения о хладагенте, используемом в данном холодильнике, указаны на табличке компрессора на задней стенке холодильника или на паспортной табличке внутри морозильной камеры. Если в холодильнике содержится воспламеняющийся газ (хладагент R-600a), обратитесь с запросом о безопасной утилизации этого изделия в уполномоченные местные органы.

Меры предосторожности

- Перед утилизацией холодильника снимите дверцу/уплотнители дверцы и защелку дверцы, чтобы маленькие дети или домашние животные не могли оказаться запертыми внутри холодильника. Следите за тем, чтобы дети не играли с устройством. Несоблюдение этого указания может привести к травмам или смерти в результате удушья.
 - Несоблюдение этого указания может привести к травмированию или смерти в результате удушья.
- В изоляционном материале используется циклопентан. Газы, входящие в состав изоляционного материала, необходимо утилизировать особым образом. Для безопасной утилизации данного изделия обратитесь в уполномоченные местные органы.
- Храните упаковочный материал в недоступном для детей месте, поскольку он представляет для них опасность.
 - Если ребенок наденет на голову пакет, это может привести к смерти вследствие удушья.

Дополнительные советы по надлежащему использованию

- В случае отключения электроэнергии обратитесь в соответствующую службу и уточните, когда возобновится ее подача.
 - В большинстве случаев питание возобновляется в течение одного-двух часов. В течение такого периода температура внутри холодильника не изменится. Однако во время отключения электроэнергии рекомендуется как можно реже открывать дверцу устройства.
 - Если электропитание будет отсутствовать более 24 часов, выньте из холодильника и выбросьте все замороженные продукты.

- Холодильник может работать нестабильно (могут растаять замороженные продукты или температура в морозильном отделении может стать слишком высокой), если он в течение длительного времени находится в месте, где температура окружающего воздуха значительно ниже температуры, на которую рассчитано устройство.
- Охлаждение некоторых продуктов может негативно повлиять на их свойства хранения из-за конкретных характеристик продукта.
- Данный холодильник снабжен системой удаления инея, следовательно, нет необходимости размораживать его вручную. Размораживание будет выполняться автоматически.
- Повышение температуры во время размораживания соответствует требованиям стандартов ISO. Чтобы предотвратить нежелательное повышение температуры замороженных продуктов во время размораживания устройства, заверните замороженные продукты в несколько слоев бумаги (например, в газету).
- Не замораживайте повторно полностью оттаявшие продукты.

Меры предосторожности

Советы по экономии энергии

- Установите устройство в прохладном сухом помещении с достаточной вентиляцией. Убедитесь, что на устройство не попадает прямой солнечный свет, и никогда не устанавливайте его около источника тепла (например, батареи).
- Для обеспечения оптимального энергопотребления рекомендуется не загромождать вентиляционные отверстия и решетки.
- Остужайте теплые продукты перед тем, как класть их в холодильник.
- Замороженные продукты необходимо размораживать в холодильной камере. Низкая температура замороженных продуктов будет способствовать охлаждению других продуктов в холодильнике.
- Когда кладете или берете продукты из холодильника, не оставляйте дверцу открытой на долгое время. Чем меньше дверца находится в открытом состоянии, тем меньше льда будет образовываться в морозильной камере.
- При установке холодильника рекомендуется оставить зазоры сзади и по бокам. Это позволит снизить энергопотребление и, соответственно, сумму счетов за электричество.
- Для наиболее рационального энергопотребления рекомендуется размещать все внутренние приспособления, например корзины, ящики, полки на исходных местах, согласно комплектации производителя.
 - Регулярно очищайте заднюю стенку холодильника. Пыль повышает энергопотребление.
 - Не устанавливайте температуру ниже необходимого уровня.

-
- У основания холодильника и за задней панелью должно быть достаточно места для циркуляции воздуха. Не перекрывайте вентиляционные отверстия.

Данное устройство предназначено для использования в бытовых и аналогичных условиях, например

- кухнях для персонала в магазинах, офисах и других рабочих условиях;
- фермах и для использования клиентами в гостиницах, мотелях и других жилых условиях;
- в номерах с предоставлением завтрака;
- организациях общественного питания и аналогичных условиях, где не предусмотрена розничная торговля.

Меры предосторожности

Инструкция по утилизации электрического и электронного оборудования



Правильная утилизация изделия (Использованное электрическое и электронное оборудование)

(Действительно для стран, использующих систему раздельного сбора отходов)

Наличие данного значка показывает, что изделие и его электронные аксессуары (например, зарядное устройство, гарнитура, кабель USB) по окончании их срока службы нельзя утилизировать вместе с другими бытовыми отходами. Во избежание нанесения вреда окружающей среде и здоровью людей при неконтролируемой утилизации, а также для обеспечения возможности переработки для повторного использования, утилизируйте изделие и его электронные аксессуары отдельно от прочих отходов.

Сведения о месте и способе утилизации изделия в соответствии с нормами природоохранного законодательства можно получить у продавца или в соответствующей государственной организации.

Бизнес-пользователи должны обратиться к своему поставщику и ознакомиться с условиями договора купли-продажи. Запрещается утилизировать изделие и его электронные аксессуары вместе с другими производственными отходами.

Информацию об обязательствах компании Samsung по охране окружающей среды, а также предусмотренных законом обязательствах в отношении конкретных изделий, например регламенте REACH, директиве по утилизации отходов производства электрического и электронного оборудования (WEEE), положениях об отходах батареек и аккумуляторов, см. на сайте Samsung.com в разделе, посвященном рациональному использованию ресурсов (Только для продукции, продаваемой в странах ЕС)

Установка

Для правильной установки холодильника и предотвращения опасных ситуаций внимательно следуйте всем пунктам данной инструкции.

⚠ ПРЕДУПРЕЖДЕНИЕ

- Холодильник должен использоваться исключительно по прямому назначению, описанному в данном руководстве.
- Любое техническое обслуживание должно производиться квалифицированным техническим специалистом.
- Утилизировать упаковочный материал изделия необходимо в соответствии с нормами местного законодательства.
- Во избежание поражения электрическим током перед выполнением технического обслуживания или замены деталей отключите устройство от сети питания.

Краткий обзор холодильника

Фактический внешний вид и предоставляемые комплектующие холодильника могут отличаться в зависимости от модели и конкретной страны.

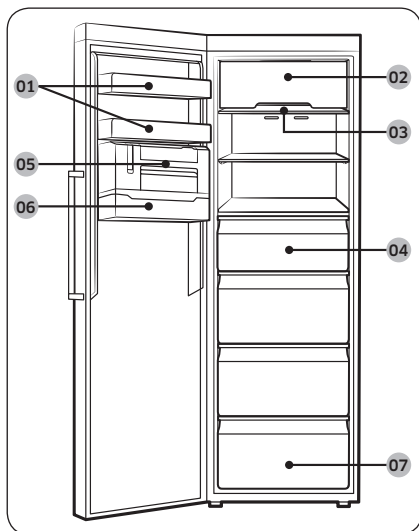

- 01 Дверной лоток
- 02 Крышка верхней полки *
- 03 Полка морозильной камеры
- 04 Ящик морозильной камеры
- 05 Малый льдогенератор *
- 06 Емкость для кубиков льда *
- 07 Нижний ящик

* только в применимых моделях

📖 ПРИМЕЧАНИЕ

- Для обеспечения оптимального энергопотребления убедитесь, что все полки, ящики и корзины установлены на своих исходных местах.

Установка

Пошаговая установка

ШАГ 1 Выбор места

Требования к месту расположения:

- Твердое ровное место без ковровых покрытий или настилов, которые могут затруднять вентиляцию
- Отсутствие прямых солнечных лучей
- Достаточно места для открытия и закрытия дверей
- Вдали от источников тепла
- Достаточно места для технического обслуживания и ухода
- Диапазон температур: от 10 °С до 43 °С

Эффективный диапазон температур

Холодильник создан для стабильной работы в диапазоне температур, который определяется его классом.

Класс	Обозначение	Диапазон температур в помещении (°С)	
		IEC 62552 (ISO 15502)	ISO 8561
Умеренный расширенный	SN	от +10 до +32	от +10 до +32
Умеренный	N	от +16 до +32	от +16 до +32
Субтропический	ST	от +16 до +38	от +18 до +38
Тропический	T	от +16 до +43	от +18 до +43

ПРИМЕЧАНИЕ

Эффективность охлаждения и энергопотребления холодильника может зависеть от окружающей температуры, частоты открытия/закрытия дверей и его места расположения. Рекомендуется поддерживать соответствующую температуру.

Зазор

Требования по размещению см. на рисунках и в таблице ниже.

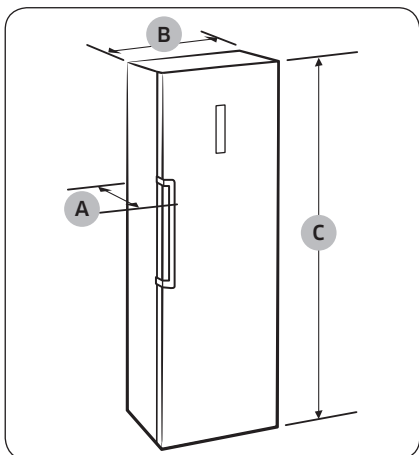

Глубина «А»	694
Ширина «В»	595
Общая высота «С»	1853

(единица измерения: мм)

Установка

Установка

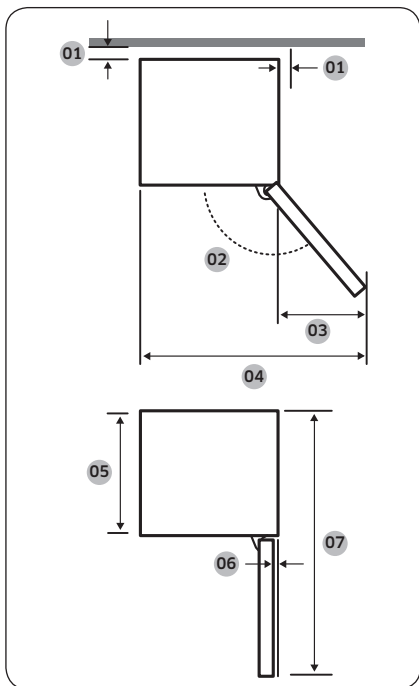

01	Рекомендуется более 50 мм
02	130°
03	377
04	967
05	575
06	5,5
07	1194

(единица измерения: мм)

Установка

ПРИМЕЧАНИЕ

Значения, приведенные в таблице выше, могут отличаться в зависимости от метода измерения.

ШАГ 2 Разделение (только в применимых моделях)

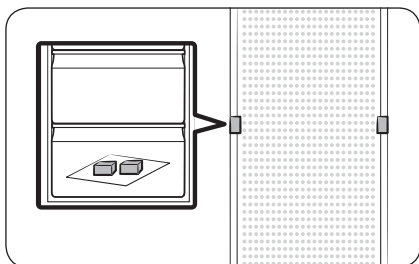

1. Откройте дверцы и найдите разделители (2 шт).
2. Распакуйте оба разделителя и прикрепите их к задней стенке холодильника, как показано на рисунке. Они помогают перемещать воздух к задней стенке и снижают энергопотребление.

ШАГ 3 Соединение Wi-Fi

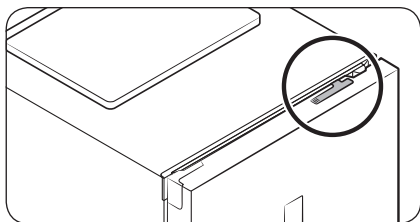

Управлять холодильником теперь можно дистанционно при помощи интеллектуального устройства Smart Home Dongle, продающегося отдельно. Для покупки Smart Home Dongle перейдите на веб-сайт по ссылке www.samsung.com и ознакомьтесь с информацией об устройстве.

⚠ ВНИМАНИЕ

- Доступно два типа устройств Samsung Smart Home Dongle: один предназначен для интеллектуальных телевизоров Samsung, а другой – для бытовой техники Samsung.
- Вам необходимо приобрести устройство Samsung Smart Home Dongle для бытовой техники. Использование других интеллектуальных устройств может привести к сбою системы.

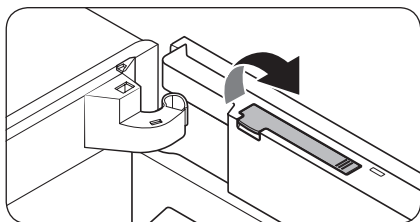

1. Откройте дверцу морозильной камеры и поднимите крышку интеллектуального устройства в верхней части дверцы.

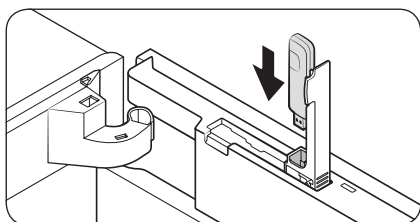

2. Вставьте устройство Smart Home Dongle в разъем в правильном направлении.

Установка

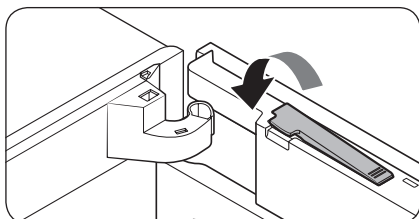

3. Нажмите на крышку устройства, чтобы закрыть ее.

ШАГ 4 Напольное покрытие

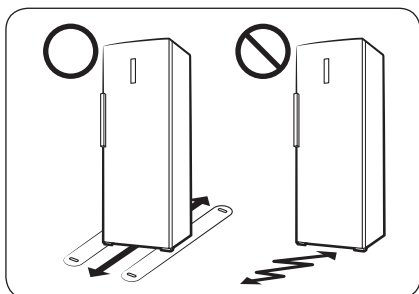

- Поверхность для установки должна выдерживать вес полностью загруженного холодильника.
- Чтобы не повредить напольное покрытие, подложите по большому куску картона под каждую ножку холодильника.
- Как только холодильник будет установлен в нужное положение, старайтесь его не двигать, чтобы не повредить пол. При необходимости подстелите толстую бумагу или ткань (например старый ковер) там, где будете двигать холодильник.

ШАГ 5 Регулировка выравнивающих ножек

⚠ ВНИМАНИЕ

- Выравнивать холодильник следует на ровной и твердой поверхности. Несоблюдение этого требования может привести к повреждению холодильника или к травмам.
- Выравнивание следует выполнять, пока холодильник пуст. Убедитесь, что в холодильнике нет продуктов.
- По соображениям безопасности переднюю сторону следует сделать немного выше задней.

Холодильник можно выравнивать с помощью передних ножек, на которых имеются специальные винты для выравнивания (регулируемые винты). Для выравнивания используйте отвертку с плоским шлицем.

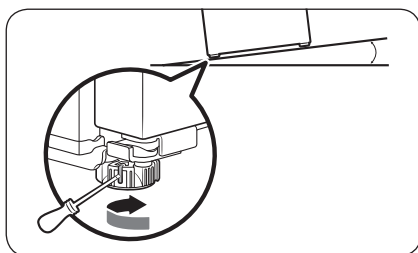

Для настройки высоты левой стороны:

Вставьте отвертку с плоским шлицем в регулировочный винт на передней левой ножке. Поверните регулировочный винт по часовой стрелке, чтобы увеличить высоту, или против часовой стрелки, чтобы уменьшить.

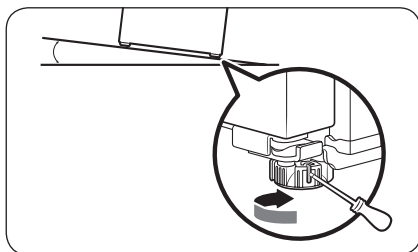

Для настройки высоты правой стороны:

Вставьте отвертку с плоским шлицем в регулировочный винт на передней правой ножке. Поверните регулировочный винт по часовой стрелке, чтобы увеличить высоту, или против часовой стрелки, чтобы уменьшить.

Установка

ШАГ 6 Первоначальные настройки

После выполнения следующих шагов холодильник начнет полноценно работать.

1. Удалите с углов каждой полки накладку из вспененного полиэтилена, используемые для защиты холодильника от повреждений при транспортировке.
2. Подключите кабель питания к розетке, чтобы включить холодильник.
3. Откройте дверцу и проверьте, работает ли внутреннее освещение.
4. Установите самую низкую возможную температуру и подождите, пока температура холодильника не достигнет заданного значения. Теперь холодильник готов к использованию.

ПРИМЕЧАНИЕ

При включении питания холодильника подается звуковой сигнал. Для отключения сигнала нажмите кнопку **Freezer (Морозильная камера)**.

ШАГ 7 Окончательная проверка

Когда установка будет завершена, убедитесь, что:

- холодильник подключен к сетевой розетке и правильно заземлен;
- холодильник установлен на плоской и ровной поверхности, имея необходимый зазор между ним и стеной или корпусом другого устройства;
- холодильник стоит ровно и устойчиво;
- дверца свободно открывается и закрывается, а внутреннее освещение включается автоматически при открытии.

Эксплуатация

Панель функций

ТИП А

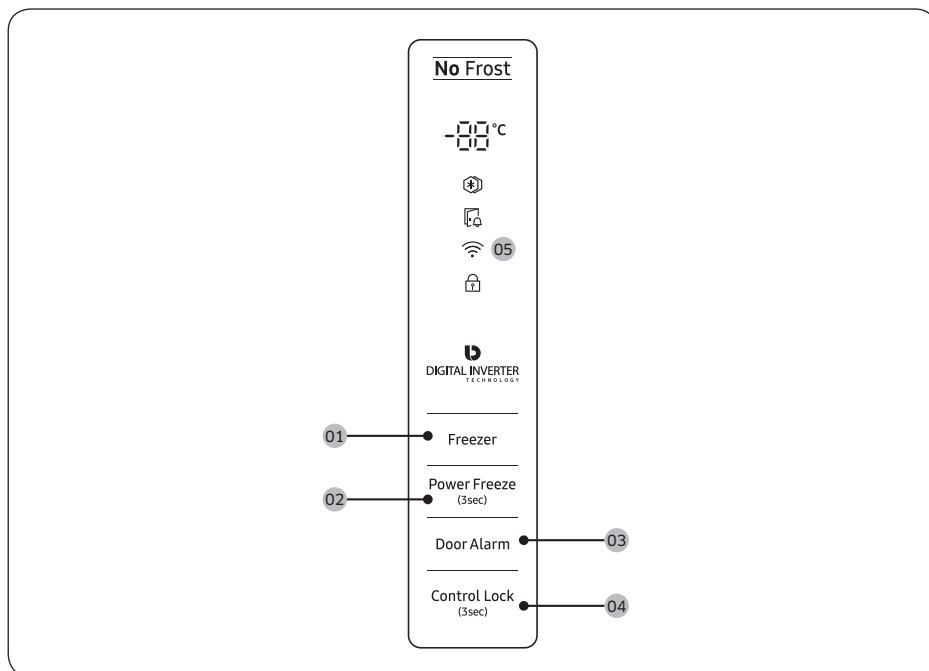

ТИП В

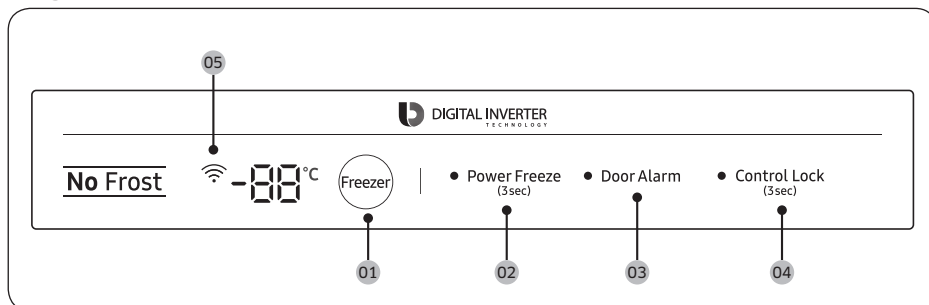

Эксплуатация

Эксплуатация

- 01 Freezer (Морозильная камера)
- 02 Power Freeze (Быстрое замораживание)
- 03 Door Alarm (Сигнал при открытой дверце)
- 04 Control Lock (Блокировка управления)
- 05 Сетевое подключение

01 Морозильная камера

Freezer (Морозильная камера)	Кнопка Freezer (Морозильная камера) используется для установки температуры морозильной камеры. Доступный диапазон температур: от -15 °С до -23 °С (по умолчанию: -19 °С).
-------------------------------------	---

02 Быстрое замораживание (3 сек.)

Power Freeze (Быстрое замораживание)	<p>Функция Быстрое замораживание ускоряет процесс заморозки благодаря максимальной скорости вентилятора. Морозильная камера будет работать на полную мощность 50 часов, после чего температура возвратится к предыдущему заданному значению.</p> <ul style="list-style-type: none">• Для включения функции Быстрое замораживание нажмите кнопку Power Freeze (Быстрое замораживание) и удерживайте ее в течение 3 секунд. Начнет светиться соответствующий индикатор (❄️) и процесс заморозки ускорится.• Для выключения этой функции нажмите кнопку Power Freeze (Быстрое замораживание) еще раз и удерживайте ее в течение 3 секунд. Температура морозильной камеры вернется к предыдущему заданному значению.• Для заморозки большого количества продуктов режим Быстрое замораживание необходимо включить не менее чем за 20 часов до загрузки продуктов в морозильную камеру. <p>📌 ПРИМЕЧАНИЕ</p> <ul style="list-style-type: none">• Использование режима Быстрое замораживание увеличивает энергопотребление. Если вы не собираетесь использовать этот режим, выключите его и верните температуру к предыдущему заданному значению.• Для быстрой заморозки большого количества продуктов извлеките ящики и воспользуйтесь прилагаемой полкой.
---	--

03 Сигнал при открытой дверце

Door Alarm (Сигнал при открытой дверце)	Для оповещения можно установить специальный сигнал. Если дверца остается открытой более 2 минут, раздастся звуковой сигнал и начинает мигать соответствующий индикатор. Включать и отключать сигнал можно нажатием кнопки Door Alarm (Сигнал при открытой дверце) .
--	---



04 Блокировка управления (3 сек.)

<p>Control Lock (Блокировка управления)</p>	<p>Для предотвращения случайных изменений настроек нажмите кнопку Control Lock (Блокировка управления) и удерживайте ее в течение 3 секунд, чтобы активировать функцию Блокировка управления. Все элементы управления будут заблокированы, и включится индикатор блокировки (🔒).</p> <p>Для выключения этой функции еще раз нажмите кнопку и удерживайте ее в течение 3 секунд. Элементы управления станут снова доступны.</p>
--	---

05 Сетевое подключение

Вы можете воспользоваться дополнительным интеллектуальным устройством Smart Home Dongle (продается отдельно) для управления холодильником и наблюдения за ним через приложение Samsung Smart Home. Подробную информацию о приложении Samsung Smart Home см. в разделе «Samsung Smart Home».

📖 ПРИМЕЧАНИЕ

- Рекомендуемые системы шифрования – WPA/TKIP и WPA2/AES. Более новые и нестандартные протоколы авторизации Wi-Fi не поддерживаются.
- На беспроводные сети может воздействовать среда беспроводной передачи данных.
- Если ваш поставщик услуг доступа к сети Интернет уже зарегистрировал MAC-адрес вашего ПК или модема в целях идентификации, интеллектуальный холодильник Samsung может выдавать ошибку при попытке подключения к Интернету. В этом случае обратитесь за технической помощью к своему поставщику услуг доступа к сети Интернет.
- Настройки брандмауэра вашей сетевой системы также могут препятствовать подключению интеллектуального холодильника Samsung к сети Интернет. Обратитесь за технической помощью к поставщику услуг доступа к сети Интернет. Если проблему устранить не удастся, обратитесь в местный сервисный центр Samsung или к продавцу.
- Информацию о настройке параметров беспроводной точки доступа см. в руководстве пользователя к точке доступа.
- Интеллектуальные холодильники Samsung с устройством Samsung Smart Home Dongle поддерживают протоколы Wi-Fi 2,4 ГГц стандарта IEEE 802.11 b/g/n и протоколы Soft-AP (рекомендуется использовать стандарт IEEE 802.11 n).
- Беспроводные маршрутизаторы Wi-Fi, не входящие в число одобренных, могут не подключаться к соответствующим моделям интеллектуальных холодильников Samsung.



Эксплуатация

Samsung Smart Home

Установка

Зайдите в Google Play Market, Galaxy Apps или Apple App Store и введите в поле поиска «Samsung Smart Home». Скачайте и установите на свое интеллектуальное устройство приложение Samsung Smart Home от Samsung Electronics.

ПРИМЕЧАНИЕ

- Приложение Samsung Smart Home разработано для Android 4.0 (ICS) и более новых версий или iOS 8.0 и более новых версий, а также оптимизировано под смартфоны Samsung (серий Galaxy S и Galaxy Note). На различных моделях смартфонов некоторые функции могут работать по-разному.
- В целях повышения производительности приложение Samsung Smart Home может обновляться без предварительного уведомления. Кроме того, прекращение поддержки приложения происходит в соответствии с политикой производителя.

Учетная запись Samsung

Для использования приложения необходимо зарегистрировать учетную запись Samsung. Если у вас нет учетной записи Samsung, следуйте инструкциям приложения на экране и бесплатно создайте ее.

Начало работы

1. Вставьте устройство Smart Home Dongle в соответствующий разъем холодильника.
2. Запустите приложение Samsung Smart Home и войдите в свою учетную запись Samsung. Пользователям iPhone необходимо предоставлять свою учетную информацию каждый раз при входе в приложение.
3. Нажмите **Add Device (Добавить устройство) > Refrigerator (Холодильник)**.
4. Следуйте инструкциям на экране и предоставьте необходимую информацию о маршрутизаторе, после чего нажмите **Next (Далее)**.
5. Нажмите кнопку **Freezer (Морозильная камера)** и удерживайте ее не менее 5 секунд, после чего на экране отобразится сообщение "AP". Холодильник будет зарегистрирован в приложении.
6. Когда опознание устройства будет завершено, в приложении Samsung Smart Home появится значок холодильника.
7. Коснитесь этого значка, чтобы открыть страницу холодильника.
8. При установлении сетевого соединения на холодильнике отобразится значок Wi-Fi.

Приложение управления холодильником

Встроенное управление

Вы можете наблюдать за состоянием своего холодильника и управлять им как дома, так и за его пределами.

- Для открытия страницы холодильника нажмите на значок холодильника в приложении Samsung Smart Home.
- При необходимости проверьте состояние холодильника или оповещения, а также измените настройки или параметры.

ПРИМЕЧАНИЕ

Некоторые настройки или параметры холодильника могут быть не доступны для дистанционного изменения.

Категория	Элемент	Описание
Контроль	Температура морозильной камеры	Отображение текущего температурного режима морозильной камеры.
	Диагностика	Обнаружение нарушений функционирования морозильной камеры.
	Контроль энергопотребления	Проверка суммарного энергопотребления морозильной камеры за последние 180 дней.
Функции	Быстрое замораживание	Можно включить или выключить режим Быстрое замораживание, а также проверить его текущие настройки.
Сигналы	Слишком высокая температура	Данный сигнал включается в случае, если температура морозильной камеры становится слишком высокой.
	Открытие дверцы	Данный сигнал включается в случае, если дверца морозильной камеры была открыта в течение определенного времени.

Эксплуатация

Особенности

Фактический внешний вид и предоставляемые особые функции холодильника могут различаться в зависимости от модели и конкретной страны.

Малый льдогенератор (только в соответствующих моделях)

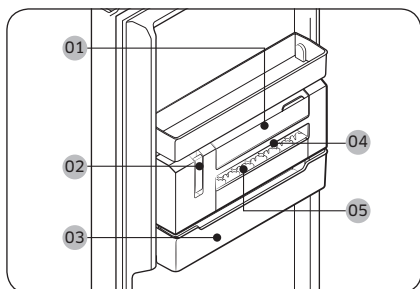

- 01 Контейнер для воды
- 02 Рычаг льдогенератора
- 03 Ведерко для льда
- 04 Форма для льда
- 05 Крышка формы для льда

ПРИМЕЧАНИЕ

Если вы не собираетесь готовить лед, снимите малый льдогенератор, чтобы освободить больше места для хранения продуктов. В этом случае **ведерко для льда (03)** можно использовать в качестве универсального контейнера.

Ручная подача льда

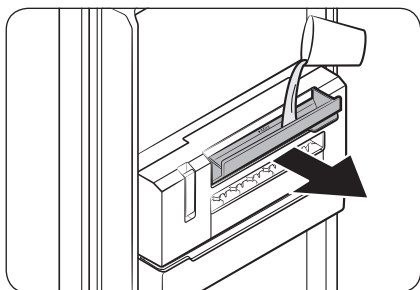

1. Потяните за рукоятку **контейнера для воды (01)**, чтобы открыть его, и наполните контейнер водой до отметки максимального уровня. Аккуратно закройте контейнер, чтобы вода не выплеснулась или не вытекла.

⚠ ВНИМАНИЕ

- Не заполняйте контейнер выше отметки максимального количества воды. Излишнее количество воды может привести к застреванию и неправильной подаче льда.
- Используйте только питьевую воду. Другие жидкости, например, зеленый чай или молоко, могут подаваться плохо.
- Аккуратно закройте **контейнер для воды**. В противном случае вода может выплеснуться или вытечь.

📖 ПРИМЕЧАНИЕ

- В случае протекания воды откройте **контейнер для воды** и убедитесь, что канал контейнера для воды, ведущий к **форме для льда**, не замерз. Если канал замерз, налейте в **контейнер для воды** теплую воду до отметки максимального уровня. Подождите, пока канал оттает.
- Рекомендуется регулярно очищать канал контейнера для воды, ведущий к **форме для льда**, ввиду высокой вероятности замерзания канала.

2. Убедитесь, что лед полностью замерз. Только после полного замерзания льда потяните **рычаг льдогенератора (02)**. После этого **форма для льда (04)** начнет вращаться и подавать лед в **ведерко для льда (03)**.

⚠ ВНИМАНИЕ

- Запрещается использовать рычаг, пока лед полностью не замерз. Полузамерзший лед может застрять и повредить **ведерко для льда**.

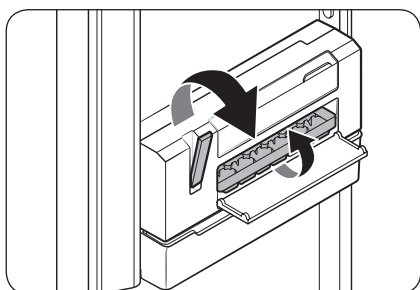

Эксплуатация

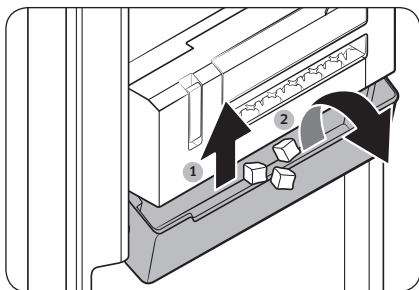

3. Чтобы подать лед, слегка приподнимите **ведерко для льда** и наклоните его вперед.

⚠ ВНИМАНИЕ

- Не наклоняйте **ведерко для льда**, не приподняв его. Это может привести к поломке **ведерка для льда**.
- Для приготовления льда запрещается заливать воду напрямую в **ведерко для льда**. Это может привести к поломке **ведерка для льда**.
- Не оставляйте дверцу морозильной камеры открытой. Лед в **ведерке для льда** может растаять и застрять.
- В случае отключения электричества перед приготовлением льда следует опустошить **ведерко для льда**.
- Используйте только питьевую воду.

📖 ПРИМЕЧАНИЕ

- В зависимости от степени замерзания, кубики льда могут подаваться не сразу. В этом случае попробуйте потянуть за рычаг несколько раз.
- Если лед не подается из-за того, что было залито слишком большое количество воды, вытащите и опорожните **форму для льда**. Если проблему не удастся решить таким способом, снимите малый льдогенератор и опустошите его.

Открытие крышки верхней полки (только в соответствующих моделях)

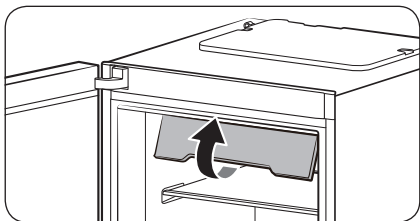

1. До упора поднимите передний край крышки верхней полки.

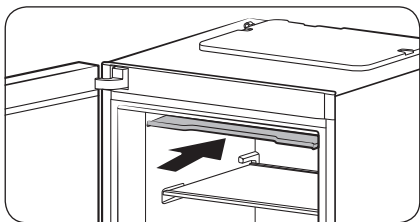

2. Затем продвиньте крышку внутрь в крайнее положение.

ПРИМЕЧАНИЕ

- Перед тем как извлечь объект из морозильной камеры или поместить его в морозильную камеру, нужно сложить крышку верхней полки.
- Крышка верхней полки съемная. Можно снять крышку, если вы не планируете ее использовать.

Эксплуатация

Увеличение пространства для хранения (только в соответствующих моделях)

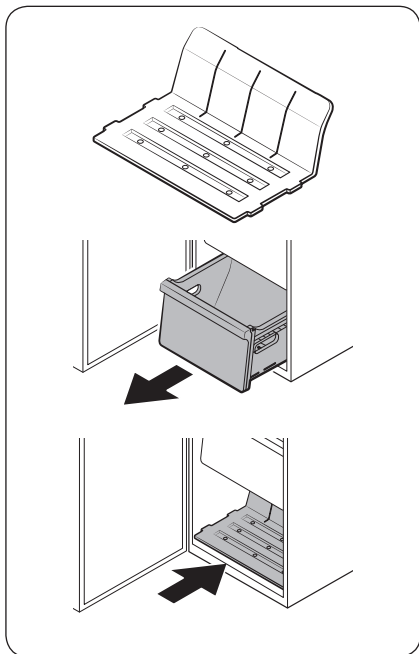

Чтобы увеличить пространство для хранения, снимите крышку верхней полки, извлеките все 4 ящика и вставьте во внутреннюю нижнюю часть основного блока полку из комплекта (см. рисунок). Затем извлеките малый льдогенератор.

ПРИМЕЧАНИЕ

- Отсутствие крышки верхней полки и ящиков не влияет на температурные и механические характеристики морозильной камеры.
- Заявленный объем морозильной камеры рассчитан при отсутствии ящиков и крышки верхней полки и установленной полке из комплекта поставки.

Обслуживание

Перестановка дверец (только в соответствующих моделях)

Перестановка дверец должна выполняться специалистами по сервисному обслуживанию, имеющими лицензию Samsung. Гарантия на данную операцию не распространяется, поэтому она производится за ваш счет.

⚠ ПРЕДУПРЕЖДЕНИЕ

- Гарантия не распространяется на случаи неудачной перестановки дверец и ущерб, причиненный имуществу в результате действий специалистов, не имеющих соответствующей лицензии.
- Прежде чем приступить к перестановке дверец, убедитесь в том, что холодильник отключен от источника питания.
- После завершения перестановки дверец необходимо выждать не менее часа. Это позволит избежать возможных ударов током.

Необходимые инструменты (не входят в комплект поставки)

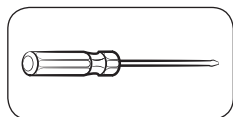

Крестообразная отвертка

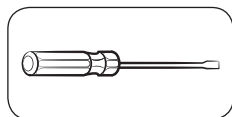

Плоская отвертка



Гаечный ключ 10 мм
(для шпindelей верхних петель)

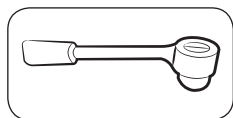

Торцевой ключ 8 мм
(для болтов)



Гаечный ключ 12 мм
(для шпindelей нижних петель)

Принадлежности

Внешний вид дополнительных компонентов, перечисленных далее, может различаться в зависимости от модели.

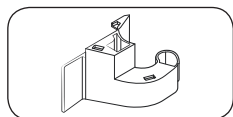

Крышка петли (Л)

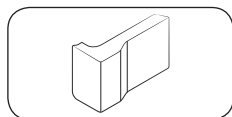

Заглушка (Л)

⚠ ВНИМАНИЕ

В процессе перестановки дверец все мелкие детали (винты, заглушки и т. п.) следует хранить в недоступном для детей месте из соображений безопасности.

Обслуживание

Пошаговые инструкции

ШАГ 1 Снятие ручки

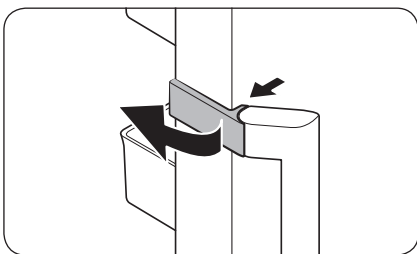

1. Разблокируйте заглушку ручки и отложите ее в сторону.

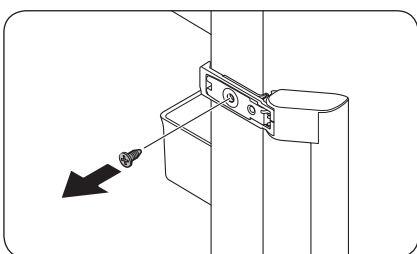

2. Открутите все винты вверху и внизу ручки.

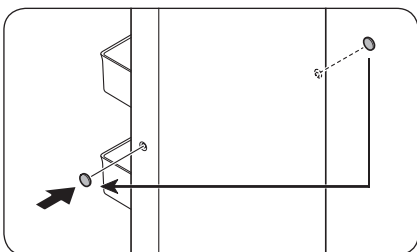

3. Удалите заглушки винтов ручки (2 шт.) с помощью плоской отвертки. Затем вставьте заглушки винтов ручки с противоположной стороны дверцы.

⚠ ВНИМАНИЕ

Вынимая заглушки винтов ручки, соблюдайте осторожность во избежание ее механического повреждения.

📖 ПРИМЕЧАНИЕ

Отложите ручку в безопасное место для дальнейшего использования.

ШАГ 2 Демонтаж дверцы морозильной камеры

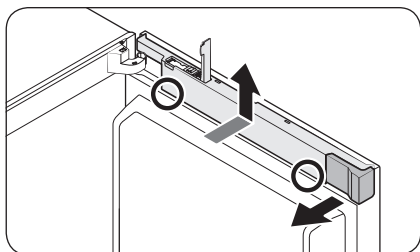

1. Откройте крышку интеллектуального устройства и снимите заглушку.
2. Удерживая нижнюю часть (отмечена на рисунке) крышки проводов двумя руками, поднимите крышку проводов.

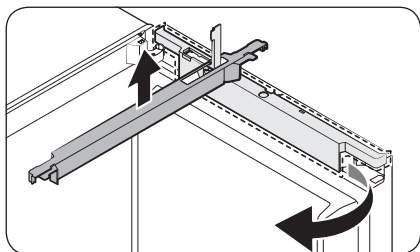

3. Поверните крышку проводов на 90 градусов, после чего направленным вверх усилием снимите ее.

ПРИМЕЧАНИЕ

Храните заглушку и крышку проводов в безопасном месте. Они понадобятся для установки дверцы в исходное положение (до перестановки).

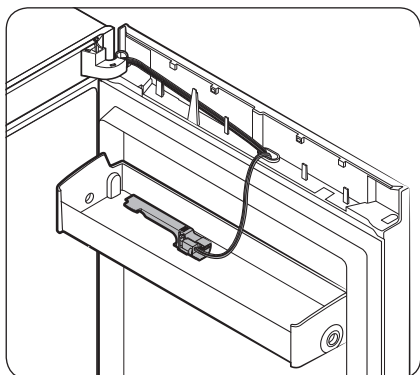

ПРИМЕЧАНИЕ

Положите крышку интеллектуального устройства в дверной лоток для дальнейшего использования.

Обслуживание

С дисплеями типа А

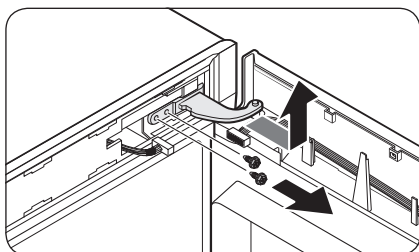
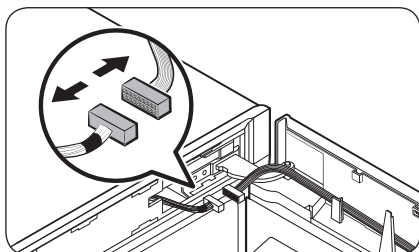
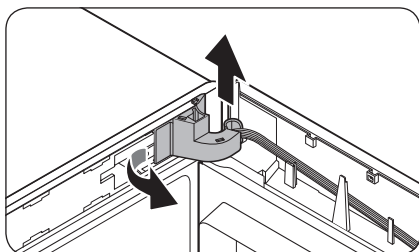
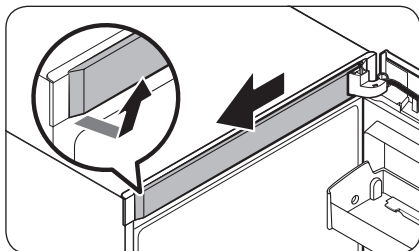

1. Сначала снимите **верхнюю крышку рамы** справа. Затем потяните крышку вперед.

2. Потяните наружу левую часть **крышки петли**, а затем слегка приподнимите ее за нижнюю часть, чтобы вытащить крышку.

⚠ ВНИМАНИЕ

При демонтаже **крышки петли** будьте осторожны, чтобы не повредить соединители и провода, расположенные на дверце морозильной камеры или рядом с ней.

📖 ПРИМЕЧАНИЕ

Храните **крышку петли** в надежном месте. Она понадобится для установки дверцы в исходное положение (до перестановки).

3. Отключите соединители, расположенные на дверце морозильной камеры или рядом с ней. Ослабьте винты **верхней петли**, чтобы снять ее.

⚠ ВНИМАНИЕ

Снимая **верхнюю петлю**, крепко держите дверцу морозильной камеры, чтобы она не упала.

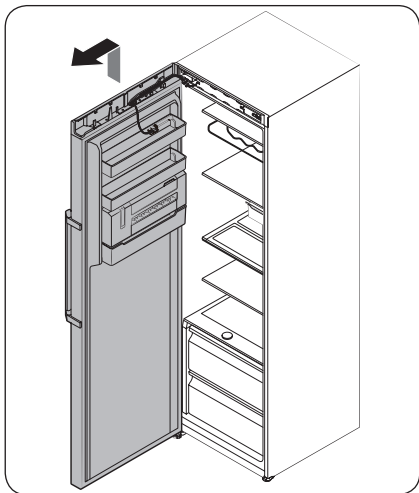

- Удалив **верхнюю петлю**, приподнимите и снимите дверцу морозильной камеры. Поставьте дверцу в безопасном месте.

⚠ ВНИМАНИЕ

Дверца тяжелая. При демонтаже дверцы следует проявлять осторожность во избежание травм и повреждений.

С дисплеями типа В

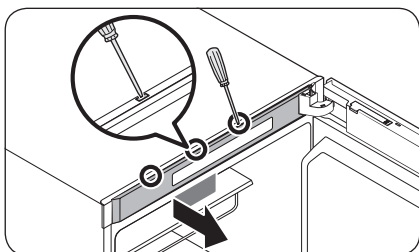

- Вставьте плоскую отвертку в отверстия сверху двери по очереди, чтобы снять **верхнюю крышку рамы**.

📖 ПРИМЕЧАНИЕ

Начинайте с отверстия, которое находится дальше от петли.

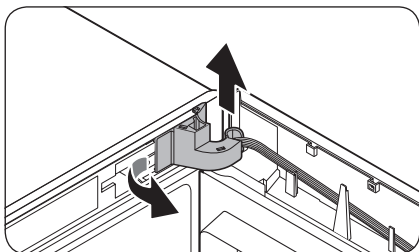

- Потяните наружу левую часть **крышки петли**, а затем слегка приподнимите ее за нижнюю часть, чтобы вытащить крышку.

⚠ ВНИМАНИЕ

При демонтаже **крышки петли** будьте осторожны, чтобы не повредить соединители и провода, расположенные на дверце морозильной камеры или рядом с ней.

📖 ПРИМЕЧАНИЕ

Храните **крышку петли** в надежном месте. Она понадобится для установки дверцы в исходное положение (до перестановки).

Обслуживание

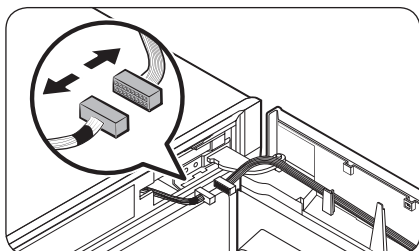

3. Отключите соединители, расположенные на дверце морозильной камеры или рядом с ней. Ослабьте винты **верхней петли**, чтобы снять ее.

⚠ ВНИМАНИЕ

Снимая верхнюю петлю, крепко держите дверцу морозильной камеры, чтобы она не упала.

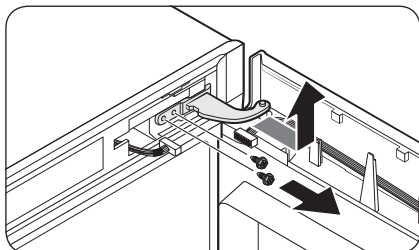

4. Удалив **верхнюю петлю**, приподнимите и снимите дверцу морозильной камеры. Поставьте дверцу в безопасном месте.

⚠ ВНИМАНИЕ

Дверца тяжелая. При демонтаже дверцы следует проявлять осторожность во избежание травм и повреждений.

ШАГ 3 Перестановка механизма автоматического закрывания

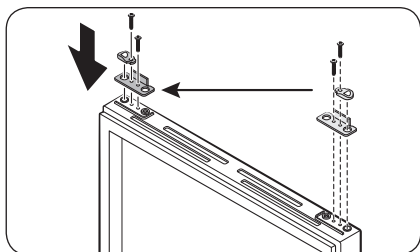

1. Снимите рычаг механизма автоматического закрывания с дверцы морозильной камеры, ослабив винты на рычаге и на противоположной стороне дверцы.
2. Вставьте рычаг механизма автоматического закрывания с противоположной стороны дверцы и затяните винты.

Обслуживание

ШАГ 4 Перестановка нижней петли

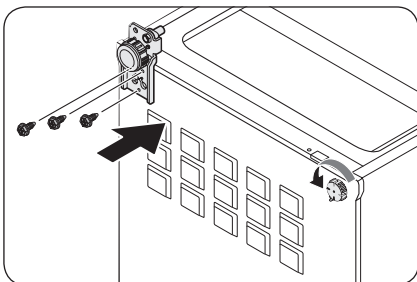
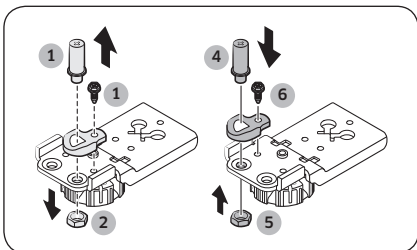
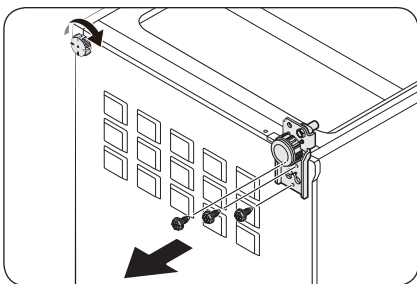

1. Осторожно уложите холодильник на пол. После этого извлеките винты **нижней петли** справа и, соответственно, **выравнивающей ножки** слева.

2. С помощью торцевого ключа на 8 мм извлеките **задний болт**, расположенный рядом со **шпинделем**.

3. Извлеките **болт шпинделя**, находящийся под **нижней петлей**.

4. Извлеките **шпиндель** с помощью крестообразной отвертки.

5. Вставьте **шпиндель** с противоположной стороны.

6. Вставьте обратно и затяните **задний болт**.

7. Вставьте обратно и затяните **болт шпинделя**.

8. Вставьте **нижнюю петлю** с противоположной стороны дверцы и затяните винты. Установите **выравнивающую ножку** с противоположной стороны дверцы и затяните винты.

9. Осторожно поднимите холодильник.

ШАГ 5 Установка дверцы морозильной камеры на место

С дисплеями типа А

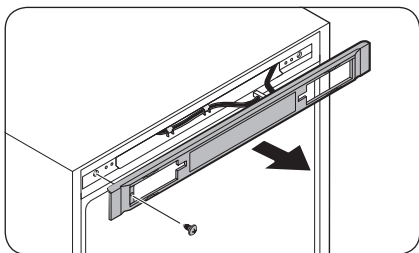

1. Извлеките винт и вытяните крышку панели управления.

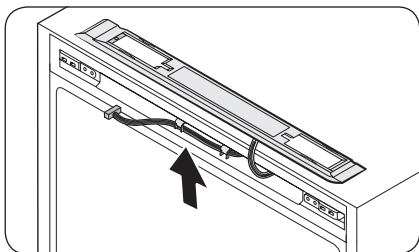

2. Переместите провода и соединители в противоположную сторону. Вставьте крышку панели управления и затяните винты с противоположной стороны.

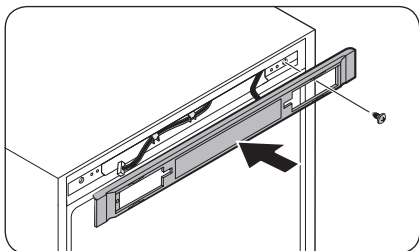

Обслуживание

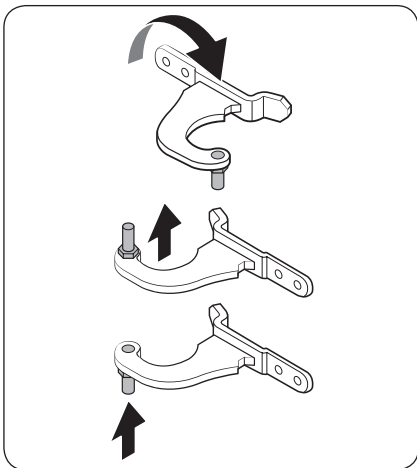

3. Извлеките **шпindelь** из **верхней петли**. Затем снова установите **шпindelь**, как показано на рисунке.

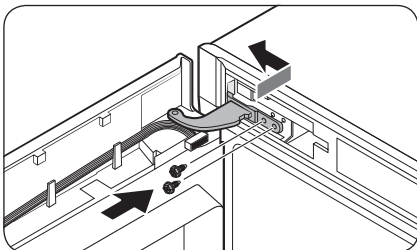

4. Сначала вставьте в корпус нижнюю часть дверцы.
5. Вставьте **верхнюю петлю** и закрепите ее винтами.

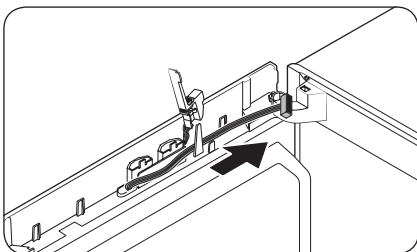

- Переместите провода в противоположную сторону и закрепите их там на внутреннем крючке.

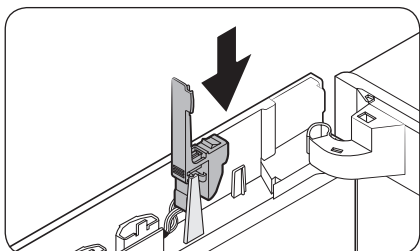

6. Установите крышку интеллектуального устройства обратно в исходное положение.

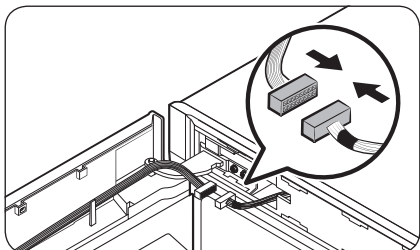

7. Подключите соединители дверцы морозильной камеры и основного блока. Затем зафиксируйте провода на внутреннем крючке дополнительной крышки петли (Л).

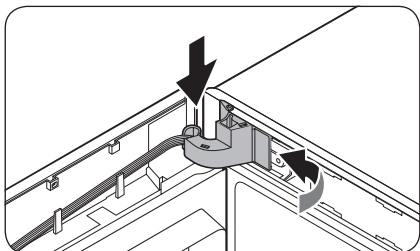
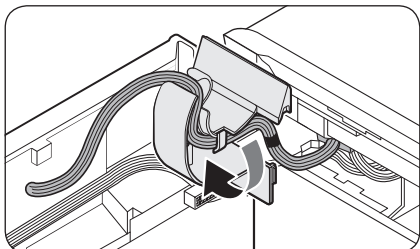

8. Вставьте крышку петли в верхнюю петлю, начав с правой стороны. Затем нажмите на нижнюю часть крышки, чтобы она встала на место.

⚠ ВНИМАНИЕ

Убедитесь, что между указанными элементами не застряли какие-либо провода или соединители.

Обслуживание

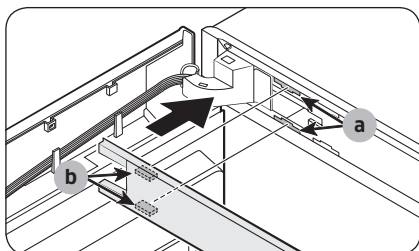

9. Вставьте верхнюю крышку рамы таким образом, чтобы часть (b) вошла в часть (a) по диагонали.

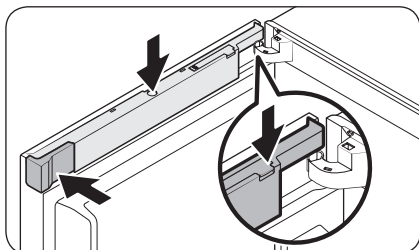
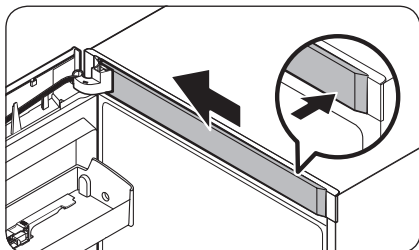

10. Вставьте крышку проводов через открытую крышку интеллектуального устройства. Поверните крышку на 90 градусов и нажмите на нее, чтобы установить на место.
11. Вставьте заглушку (Л) в исходное положение и закройте крышку интеллектуального устройства.

ПРИМЕЧАНИЕ

Внешний вид крышек может отличаться в зависимости от модели.

С дисплеями типа В

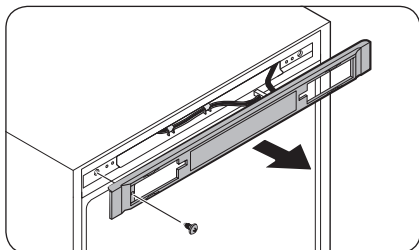

1. Извлеките винт и вытяните крышку панели управления.

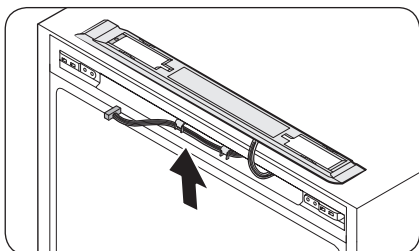

2. Переместите провода и соединители в противоположную сторону. Вставьте крышку панели управления и затяните винты с противоположной стороны.

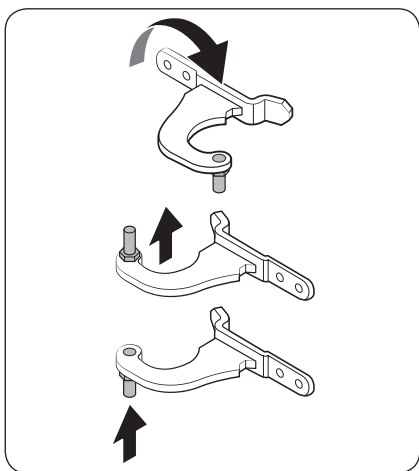
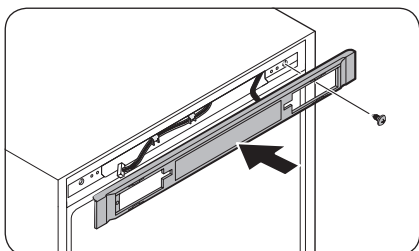

3. Извлеките шпindelь из верхней петли. Затем снова установите шпindelь, как показано на рисунке.

Обслуживание

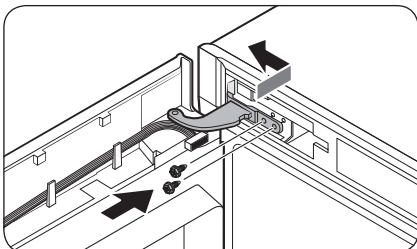

4. Сначала вставьте в корпус нижнюю часть дверцы.
5. Вставьте **верхнюю петлю** и закрепите ее винтами.

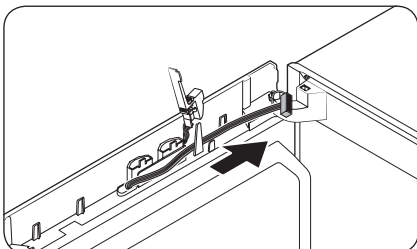

- Переместите провода в противоположную сторону и закрепите их там на внутреннем крючке.

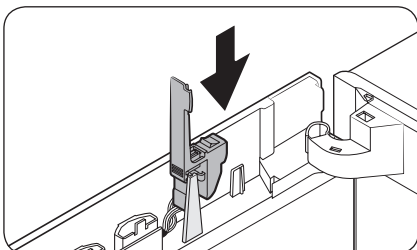

6. Установите **крышку интеллектуального устройства** обратно в исходное положение.

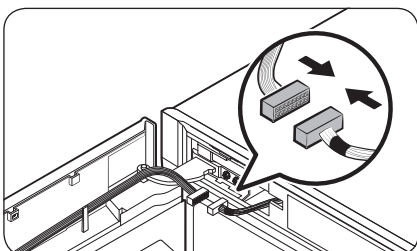

7. Подключите соединители дверцы морозильной камеры и основного блока. Затем зафиксируйте провода на внутреннем крючке дополнительной крышки петли (Л).

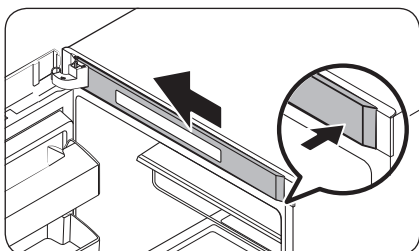
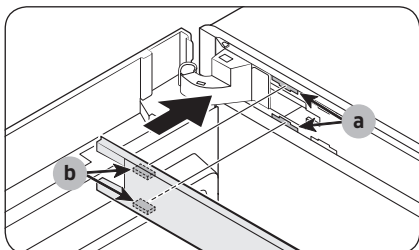
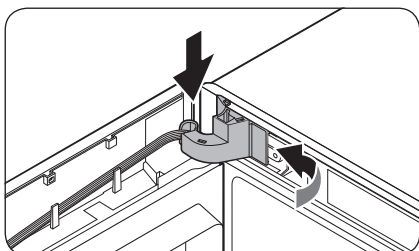
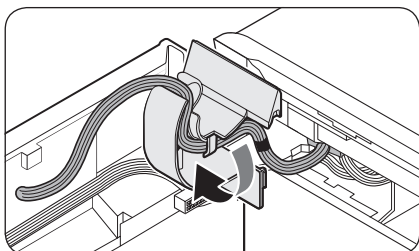

8. Вставьте крышку петли в верхнюю петлю, начав с правой стороны. Затем нажмите на нижнюю часть крышки, чтобы она встала на место.

⚠ ВНИМАНИЕ

Убедитесь, что между указанными элементами не застряли какие-либо провода или соединители.

9. Вставьте верхнюю крышку рамы таким образом, чтобы часть (b) вошла в часть (a) по диагонали. Затем сдвиньте конец крышки влево, чтобы зафиксировать ее.

Обслуживание

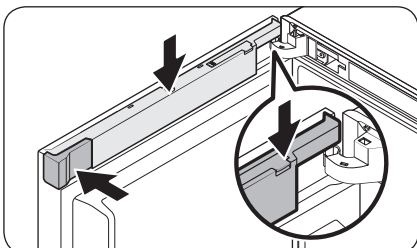
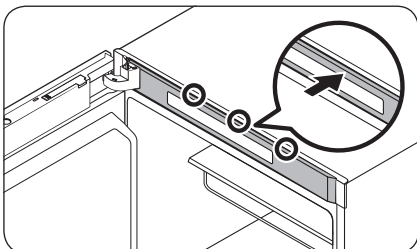
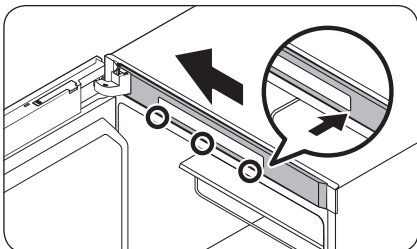

- У моделей с дисплеем в верхней части морозильной камеры **верхнюю крышку рамы** следует вставлять сначала левым концом, а затем правым, последовательно фиксируя ее нижнюю и верхнюю части.

10. Вставьте **крышку проводов** через открытую **крышку интеллектуального устройства**. Поверните крышку на 90 градусов и нажмите на нее, чтобы установить на место.

11. Вставьте **заглушку (Л)** в исходное положение и закройте **крышку интеллектуального устройства**.

ПРИМЕЧАНИЕ

Внешний вид крышек может отличаться в зависимости от модели.

ШАГ 6 Установка ручки на место

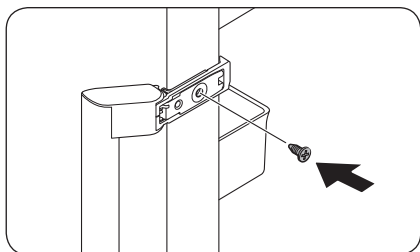

1. Вставьте ручку с противоположной стороны дверцы и затяните винт.

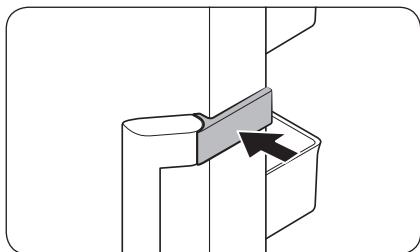

2. Установите крышку ручки, как показано на рисунке.

ПРИМЕЧАНИЕ

Возможно, вам понадобится переставить дверцы в исходное положение. В этом случае следуйте приведенным выше инструкциям, однако поменяйте местами дверцы, петли, крышки и заглушки, чтобы вернуть их в исходное положение.

Обслуживание

Использование и уход

Полки

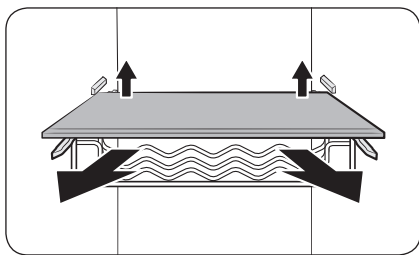

Слегка приподнимите заднюю часть полки, чтобы вытащить ее.

Дверные лотки

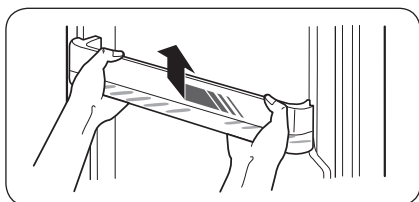

Слегка приподнимите и извлеките дверной лоток.

⚠ ВНИМАНИЕ

Во избежание возникновения опасных ситуаций опорожните дверные лотки перед извлечением.

Крышка верхней полки (только в соответствующих моделях)

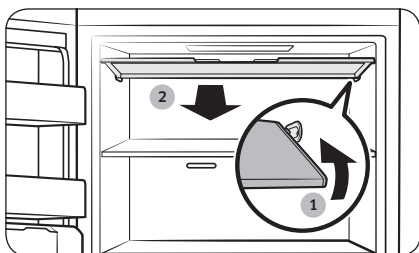

1. Продвиньте внутрь правую сторону крышки, чтобы отсоединить крышку.
2. Затем извлеките крышку, приподняв ее и потянув на себя.

Малый льдогенератор (только в соответствующих моделях)

ПРИМЕЧАНИЕ

- Во время очистки компонентов малого льдогенератора, например **контейнера для воды**, **ведерка для льда** и **формы для льда**, убедитесь, что они полностью высохли после очистки.
- После очистки необходимо всегда просушивать внутренние и внешние компоненты блока малого льдогенератора. Остатки влаги могут привести к неисправности рычага льдогенератора. В этом случае малый льдогенератор необходимо полностью просушить в течение 2-3 дней. После этого попробуйте еще раз.

Извлечение составных частей

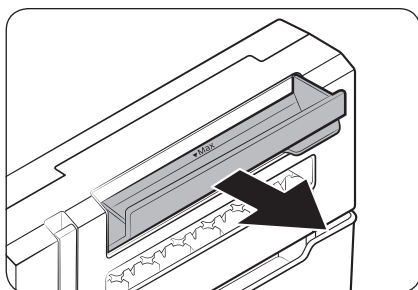

Контейнер для воды

Откройте полностью **контейнер для воды** и вытяните его.

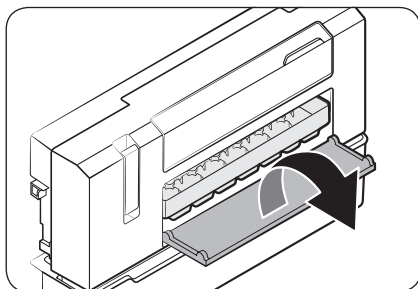

Форма для льда

1. Откройте крышку **формы для льда**, чтобы получить доступ к **форме для льда**.

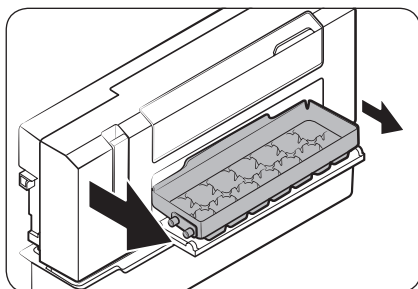

2. Слегка вытяните левую сторону **формы для льда**, а затем потяните за правую сторону, чтобы извлечь форму.

Обслуживание

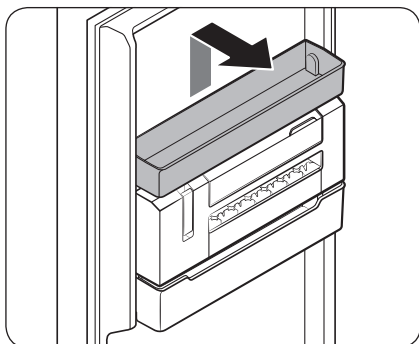

Малый льдогенератор

1. Сначала снимите многофункциональный контейнер, который находится непосредственно над малым льдогенератором.

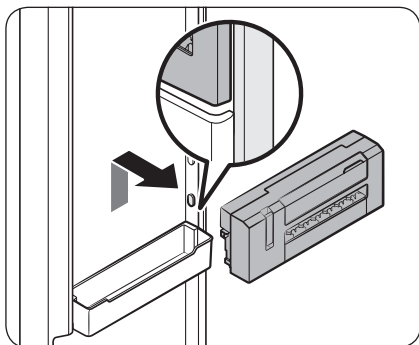

2. Удерживая обеими руками малый льдогенератор в указанном месте с обеих сторон, приподнимите его и потяните на себя.

Установка составных частей на место

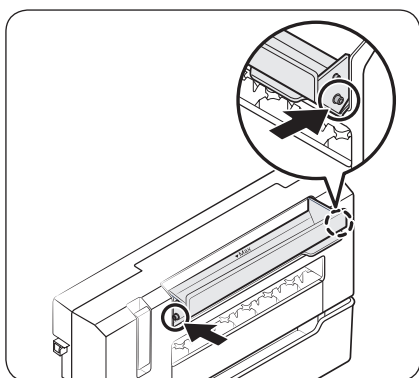

Контейнер для воды

Зафиксируйте обе стороны **контейнера для воды** на соответствующих крюках на корпусе контейнера. Щелчок свидетельствует о корректной фиксации.

Очистка

Внутренняя и наружная часть

ПРЕДУПРЕЖДЕНИЕ

- Не используйте для очистки холодильника бензол, растворитель или домашние/автомобильные моющие средства (например Clorox™). Эти вещества могут повредить поверхность холодильника или вызвать возгорание.
- Не брызгайте водой на холодильник. Это может привести к поражению электрическим током.

Регулярно удаляйте сухой тканью все посторонние объекты (пыль, вода) с сетевой вилки и контактов.

1. Отключите кабель питания.
2. Внешние и внутренние поверхности холодильника вытирайте смоченной салфеткой из мягкой безворсовой ткани или бумажным полотенцем.
3. После окончания очистки протрите насухо поверхности с помощью сухой ткани или бумажных полотенец.
4. Подключите кабель питания.

Замена деталей

Светодиодные лампы

Для замены ламп в холодильнике обратитесь в местный сервисный центр Samsung.

ПРЕДУПРЕЖДЕНИЕ

- Лампы не являются элементом, который может обслуживаться пользователем. Не пытайтесь самостоятельно заменить лампы. Это может привести к поражению электрическим током.

Устранение неисправностей

Прежде чем обращаться в сервисный центр, ознакомьтесь с данным разделом. Звонки, связанные с нормальными ситуациями (при отсутствии дефектов оборудования), оплачиваются за счет пользователя.

Общие неисправности

Температура

Неисправность	Возможные причины	Способ устранения
Морозильная камера не работает. Температура в морозильной камере слишком высокая.	• Неправильно подключен кабель питания.	• Подключите кабель питания правильно.
	• Неправильно выполнена регулировка температуры.	• Установите более низкую температуру.
	• Холодильник расположен поблизости от источника тепла или под прямыми солнечными лучами.	• Установите холодильник подальше от источников тепла и в защищенном от прямых солнечных лучей месте.
	• Зазор между задней и боковыми стенками холодильника и расположенными поблизости объектами слишком мал.	• Рекомендуемый зазор между холодильником и ближайшими стенами (или шкафами) – не менее 50 мм.
	• Холодильник перегружен. Продукты загораживают вентиляционные отверстия холодильника.	• Не перегружайте холодильник. Следите за тем, чтобы продукты не мешали вентиляции.
Морозильная камера слишком сильно охлаждает продукты.	• Неправильно выполнена регулировка температуры.	• Установите более высокую температуру.
Внутренняя стенка сильно нагревается.	• Во внутренней стенке холодильника находится теплостойкий трубопровод.	<ul style="list-style-type: none"> • Для предотвращения образования конденсата холодильник оснащен теплостойким трубопроводом, который находится в передних углах. При повышении температуры окружающей среды эффективность данного оборудования может снизиться. Это не является дефектом системы. 

Запах

Неисправность	Возможные причины	Способ устранения
В холодильнике неприятно пахнет.	• Испорченные продукты.	• Вымойте холодильник и уберите испорченные продукты.
	• Сильно пахнущие продукты.	• Убедитесь, что сильно пахнущие продукты хорошо упакованы.

Иней

Неисправность	Возможные причины	Способ устранения
Иней вокруг вентиляционных отверстий.	• Продукты перекрывают вентиляционные отверстия.	• Убедитесь, что продукты не перекрывают вентиляционные отверстия холодильника.
Иней на внутренних стенках.	• Дверца закрывается недостаточно плотно.	• Убедитесь, что продукты не мешают дверце закрываться. Очистите уплотнение дверцы.
Фрукты и овощи замерзают.	• Фрукты или овощи хранятся в зоне свежести / отделении Chef Zone.	• Зона свежести / отделение Chef Zone предназначены только для мяса и рыбы.

Конденсат

Неисправность	Возможные причины	Способ устранения
На внутренних стенках образуется конденсат.	• Если оставить дверцу открытой, в холодильник попадает влага.	• Удалите влагу и не открывайте дверцу какое-то время.
	• Продукты с высоким содержанием влаги.	• Убедитесь, что продукты хорошо упакованы.

Устранение неисправностей

Холодильник издает странные звуки?

Прежде чем обращаться в сервисный центр, ознакомьтесь с данным разделом. Звонки, связанные с нормальными звуками работы холодильника, оплачиваются за счет пользователя.

Следующие звуки являются нормальными:

- Начиная или завершая работу, холодильник может издавать звуки, похожие на звук запуска автомобильного двигателя. После стабилизации работы громкость звука снижается.

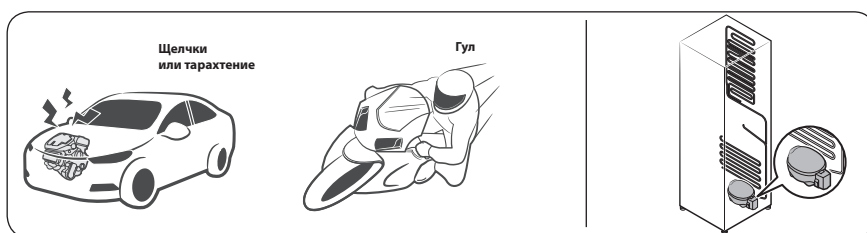

- При работе вентилятора холодильник может издавать указанные ниже звуки. Когда холодильник достигнет заданной температуры, вентилятор прекратит издавать шум.

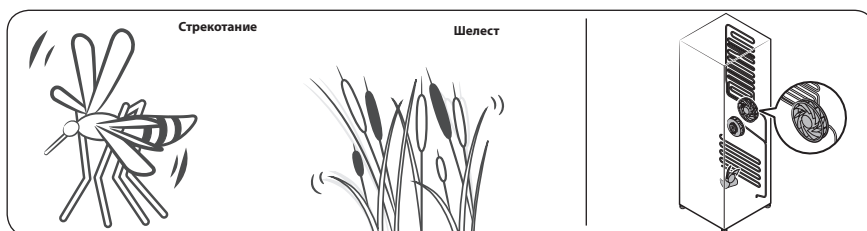

- Во время размораживания на нагреватель может капать вода, издавая шипение.

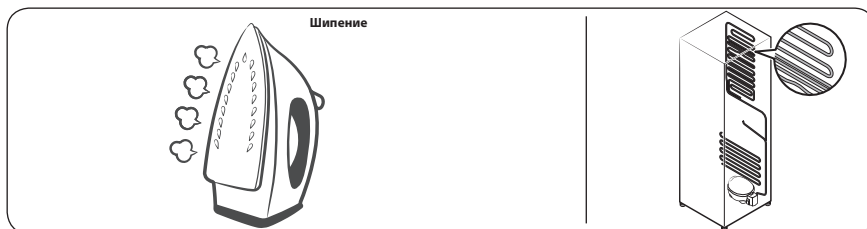

- В режиме охлаждения и заморозки газообразный хладагент циркулирует по герметичным трубам, издавая булькающие звуки.

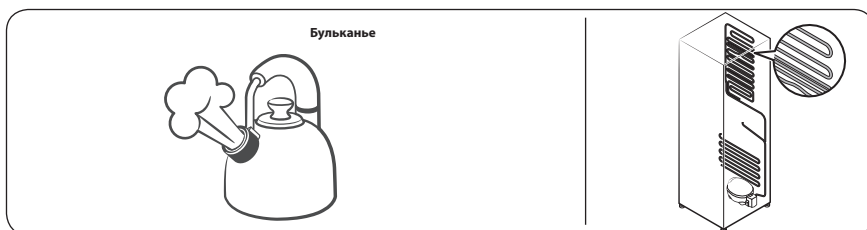

- При повышении или снижении температуры холодильника пластмассовые элементы сжимаются или расширяются, издавая стук. Эти звуки также слышны во время размораживания или при работе электронных узлов холодильника.

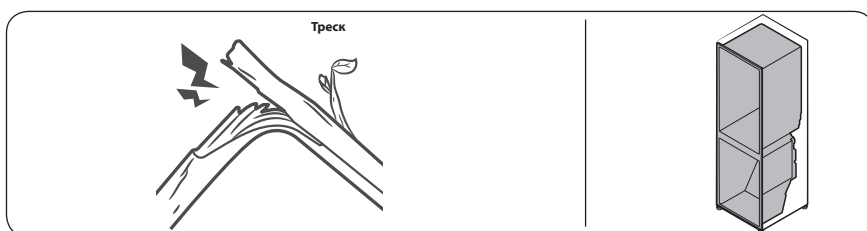

- Для моделей с льдогенератором: Когда кран подачи воды открывается для заполнения льдогенератора, может раздаваться жужжание.
- При открывании и закрывании дверцы холодильника из-за перепадов давления могут раздаваться шипящие и свистящие звуки.

Устранение неисправностей

Samsung Smart Home

Неисправность	Действие
Невозможно найти Samsung Smart Home в магазине приложений.	<ul style="list-style-type: none">• Приложение Samsung Smart Home доступно для смартфонов с системами Android 4.0 (ICS) и более новых версий, а также iOS 8.0 и более новых версий.
Приложение Samsung Smart Home не работает.	<ul style="list-style-type: none">• Приложение Samsung Smart Home доступно только на соответствующих моделях.• Старое приложение Samsung Smart Refrigerator не работает с моделями Samsung Smart Home.
Приложение Samsung Smart Home установлено, но не соединяется с моим холодильником.	<ul style="list-style-type: none">• Для использования приложения необходимо войти в свою учетную запись Samsung.• Убедитесь в правильности работы вашего маршрутизатора.• Если холодильник не был подключен к Samsung Smart Home после установки приложения, необходимо выполнить подключение с помощью функции регистрации устройств указанного приложения.
Не получается войти в приложение.	<ul style="list-style-type: none">• Для использования приложения необходимо войти в свою учетную запись Samsung.• Если у вас нет учетной записи, следуйте инструкциям приложения на экране и создайте ее.
При попытке регистрации холодильника появляется сообщение об ошибке.	<ul style="list-style-type: none">• Ошибка простого соединения может возникнуть, если расстояние от точки доступа слишком большое или в окружающей среде присутствуют электрические помехи. Подождите немного и попробуйте снова.
Приложение Samsung Smart Home успешно подключено к холодильнику, однако не работает.	<ul style="list-style-type: none">• Выйдите из приложения и перезапустите Samsung Smart Home или отключите, а затем повторно подключите маршрутизатор.• Отключите кабель питания холодильника от сети, подождите 1 минуту, после чего подключите его обратно.

Заметки

SAMSUNG

Связывайтесь с SAMSUNG по всему миру

Если у вас есть предложения или вопросы по продукции Samsung, обращайтесь, пожалуйста, в информационный центр компании Samsung.

Страна	Контактный центр	Веб-сайт
UKRAINE	0-800-502-000	www.samsung.com/ua/support
MOLDOVA	+373-22-667-400	www.samsung.com/support



DA68-04131A-00



Frigider

Manual de utilizare (numai congelator)

RZ32*

Aparat fără suport

SAMSUNG

Cuprins

Informații privind siguranța	3
Simboluri și precauții importante privind siguranța:	6
Semne de avertizare foarte importante pentru transport și amplasare	7
Avertismente esențiale privind instalarea	7
Atenționări privind instalarea	12
Avertismente esențiale privind utilizarea	12
Avertizare de utilizare	17
Atenționări privind utilizarea	18
Atenționări privind curățarea	20
Avertismente esențiale privind casarea	21
Sfaturi suplimentare pentru utilizarea corectă	22
Sfaturi pentru economisirea energiei	23
Acest aparat este destinat utilizării în gospodărie și în aplicații similare, precum	24
Instrucțiuni despre DEEE	25
Instalarea	26
Prezentarea pe scurt a frigiderului	26
Instalarea pas cu pas	27
Operații	34
Panoul de caracteristici	34
Samsung Smart Home	37
Caracteristici speciale	39
Întreținerea	44
Inversarea ușii (numai la anumite modele)	44
Manipularea și întreținerea	61
Curățarea	65
Înlocuirea	65
Depanarea	66
Instrucțiuni generale	66
Auțiți sunete anormale dinspre frigider?	68
Samsung Smart Home	70

Informații privind siguranța

- Înainte de a utiliza noul dvs. frigider Samsung, vă rugăm să citiți acest manual în detaliu, pentru a vă asigura că știți să utilizați în siguranță și cu eficiență caracteristicile și funcțiile pe care le oferă noul dvs. aparat.
- Acest aparat nu este destinat utilizării de către persoane (inclusiv copii) cu abilități fizice, senzoriale sau mentale reduse ori lipsite de experiență și cunoștințe, decât dacă sunt supravegheate sau instruite în privința utilizării aparatului de o persoană responsabilă pentru siguranța lor.
- Acest aparat poate fi utilizat de copii începând cu vârsta de 8 ani și de persoane cu capacități fizice, senzoriale sau mentale reduse ori cu lipsă de experiență și de cunoștințe dacă li se oferă supervizare sau instrucțiuni pentru utilizarea în siguranță a aparatului și înțeleg riscurile implicate. Copiii nu au voie să se joace cu aparatul. Curățarea și întreținerea nu trebuie efectuate de copii fără supervizare. Copiii cu vârste cuprinse între 3 și 8 ani au voie să încarce și să descarce aparate frigorifice.
- Avertismentele și instrucțiunile de siguranță importante din acest manual nu acoperă toate condițiile și situațiile posibile care pot apărea.
Este responsabilitatea dvs. să dovediti bun simț, atenție și grijă la instalarea, întreținerea și utilizarea aparatului.
- Întrucât următoarele instrucțiuni de utilizare se referă la diverse modele, caracteristicile frigiderului dvs. pot diferi ușor de cele descrise în acest manual și este posibil să nu fie valabile toate semnele de avertizare. Dacă aveți întrebări sau preocupări, contactați cel mai apropiat centru de service sau găsiți asistență și informații online, la adresa www.samsung.com.

Informații privind siguranța

- Pentru a evita crearea de amestec inflamabil de gaz și aer în cazul în care survine o scurgere în circuitul frigorific, dimensiunea încăperii în care poate fi amplasat aparatul depinde de cantitatea de agent frigorific utilizat.
- Nu porniți niciodată un aparat care prezintă semne de deteriorare. Dacă aveți dubii, consultați-vă cu dealerul dvs. Încăperea trebuie să aibă dimensiunea de 1 m³ pentru fiecare 8 g de agent frigorific R-600a din aparat. Cantitatea de agent frigorific din aparatul dvs. este prezentată pe plăcuța de identificare din interiorul aparatului.
- Jeturile de agent frigorific din conducte se pot aprinde sau pot provoca vătămarea ochilor. Când țevile prezintă scurgeri ale agentului frigorific, evitați folosirea flăcării deschise, îndepărtați de produs toate materialele inflamabile și aerisiți imediat încăperea.
 - Nerespectarea acestor instrucțiuni poate provoca incendiu sau explozie.
- Este periculos ca orice altă persoană în afara unei persoane de service autorizate să efectueze lucrări de service asupra acestui aparat.
- Nu depozitați în acest aparat substanțe explozive, precum spray-uri cu carburant inflamabil.
- Pentru a evita contaminarea alimentelor, respectați următoarele instrucțiuni:
 - Deschiderea ușii pentru perioade lungi de timp poate provoca o creștere semnificativă a temperaturii în compartimentele aparatului.
 - Curățați cu regularitate suprafețele care pot intra în contact cu alimentele și sistemele de drenare accesibile.

- Curățați rezervoarele de apă dacă nu au fost utilizate timp de 48 de ore; spălați sistemul de apă conectat la sursa de alimentare, dacă nu a fost extrasă apă timp de 5 zile.
- Depozitați carnea crudă și peștele în recipiente adecvate la frigider, astfel încât să nu intre în contact cu alte alimente sau să se scurgă.
- Compartimentele cu două stele pentru alimente congelate sunt potrivite pentru depozitarea alimentelor pre-congelate, depozitarea sau congelarea înghețatei și pentru producerea de cuburi de gheață.
- Compartimentele de una, două și trei stele nu sunt potrivite pentru înghețarea alimentelor proaspete.
- Dacă aparatul frigorific este lăsat gol o perioadă îndelungată de timp, opriți, dezghețați, curățați, uscați și lăsați ușa deschisă pentru a împiedica dezvoltarea mucegaiului în interiorul aparatului.



Avertizare; Risc de incendiu/materiale inflamabile

Informații privind siguranța

Simboluri și precauții importante privind siguranța:

Vă rugăm să respectați toate instrucțiunile de siguranță din acest manual. În acest manual sunt folosite următoarele simboluri de siguranță.

AVERTIZARE

Pericole sau acțiuni nesigure care pot conduce la **leziuni corporale grave, deteriorarea bunurilor și/sau deces.**

ATENȚIE

Pericole sau acțiuni nesigure care pot conduce la **leziuni corporale grave și/sau la deteriorarea bunurilor.**

NOTĂ

Informații utile care ajută utilizatorii să înțeleagă sau să utilizeze frigiderul.

Aceste semne de avertizare sunt prezente pentru a preveni vătămarea dvs. și a altor persoane.

Vă rugăm să le respectați cu atenție.

După ce citiți această secțiune, păstrați-o într-un loc sigur, pentru consultare ulterioară.



Semne de avertizare foarte importante pentru transport și amplasare

AVERTIZARE

- La transportul și instalarea aparatului, trebuie să aveți grijă să vă asigurați că nu este deteriorată nicio componentă a circuitului frigorific.
 - Scurgerile de agent frigorific din conducte se pot aprinde sau pot provoca vătămarea ochilor. Dacă este detectată o scurgere, evitați flacăra deschisă sau potențialele surse de aprindere și aerisiți timp de câteva minute încăperea în care se află aparatul.
 - Acest aparat conține o cantitate mică de agent frigorific (R-600a), un gaz natural cu compatibilitate ecologică mare, care este, totuși, și inflamabil. La transportul și instalarea aparatului, trebuie să aveți grijă să vă asigurați că nu este deteriorată nicio componentă a circuitului frigorific.

Avertismente esențiale privind instalarea

AVERTIZARE

- Nu instalați frigiderul într-o locație umedă sau în care poate veni în contact cu apa.
 - Izolația deteriorată a componentelor electrice poate provoca electrocutare sau incendiu.
- Nu amplasați frigiderul în lumina directă a soarelui și nu-l expuneți la căldură provenită de la sobe, aparate de încălzire a încăperii sau alte aparate.





Informații privind siguranța

- Nu conectați mai multe aparate în același prelungitor cu mai multe prize. Frigiderul trebuie conectat întotdeauna în priza sa electrică individuală, care are un voltaj nominal ce corespunde celui de pe plăcuța cu caracteristicile tehnice.
 - Aceasta oferă performanță optimă și, totodată, previne supraîncărcarea circuitelor cu cabluri electrice din casă, care ar putea duce la pericol de incendiu din cauza cablurilor supraîncălzite.
- Dacă priza de perete este desprinsă, nu introduceți ștecherul.
 - Există risc de electrocutare sau incendiu.
- Nu utilizați un cablu de alimentare care are crăpături sau deteriorări datorate frecării, pe lungime sau la oricare dintre capete.
- Nu îndoiiți excesiv cablul de alimentare și nu așezați obiecte grele pe el.
- Nu trageți și nu îndoiiți excesiv cablul de alimentare.
- Nu răsuciți sau înnodeați cablul de alimentare.
- Nu agățați cablul de alimentare de un obiect metalic, nu așezați un obiect greu pe cablul de alimentare, nu introduceți cablul de alimentare între obiecte și nu împingeți cablul de alimentare în spațiul din spatele aparatului.
- Când mutați frigiderul, fiți atenți să nu răsuciți sau să nu deteriorați cablul de alimentare.
 - Acest lucru poate provoca electrocutare sau incendiu.



- Nu deconectați niciodată frigiderul trăgând de cablul de alimentare. Apucați întotdeauna ștecherul ferm și trageți-l drept din priză.
 - Deteriorarea cablului poate provoca scurtcircuit, incendiu și/sau electrocutare.
- Nu depozitați în acest aparat substanțe explozive, precum spray-uri cu carburant inflamabil.
- Nu instalați acest aparat lângă o sursă de căldură sau un material inflamabil.
- Nu instalați aparatul într-un loc în care pot exista scurgeri de gaze.
 - Acest lucru poate provoca electrocutare sau incendiu.
- Înainte de a-l utiliza, acest frigider trebuie amplasat și instalat corect, conform instrucțiunilor din acest manual.
- Conectați ștecherul în poziție corectă, cu cablul atârând.
 - În cazul în care conectați ștecherul invers, cablul se poate reteza și provoca incendiu sau electrocutare.
- Asigurați-vă că ștecherul nu este strivit sau deteriorat de partea din spate a frigiderului.
- Nu țineți ambalajul la îndemâna copiilor.
 - Există risc de deces prin sufocare dacă un copil își bagă capul în ambalaje.
- Aparatul trebuie poziționat astfel încât ștecherul să fie accesibil după instalare.
 - Nerespectarea acestei instrucțiuni poate conduce la electrocutare sau incendiu din cauza scurgerilor electrice.

- Nu instalați această aparat într-un mediu umed, uleios sau cu praf, într-un loc expus la lumina directă a soarelui și la apă (ploaie).
 - Izolația deteriorată a componentelor electrice poate provoca electrocutare sau incendiu.
- Dacă există praf sau apă în frigider, scoateți ștecherul din priză și contactați centrul de service Samsung Electronics.
 - În caz contrar, există risc de incendiu.
- Nu vă așezați pe aparat și nu plasați obiecte (precum rufe, lumânări aprinse, țigări aprinse, vase, substanțe chimice, obiecte metalice etc.) pe aparat.
 - Acestea pot provoca electrocutare, incendiu, probleme cu produsul sau vătămare corporală.
- Trebuie să îndepărtați toată folia de protecție din plastic înainte de a conecta produsul pentru prima dată la priză.
- Frigiderul trebuie împământat în siguranță.
 - Asigurați-vă întotdeauna că ați împământat frigiderul înainte de a încerca să investigați sau să reparați orice componentă a aparatului. Scurgerile electrice pot provoca electrocutări grave.
- Nu utilizați niciodată țevi de gaz, cabluri de telefonie sau alte potențiale paratrăsnete ca împământare.
 - Trebuie să împământați frigiderul pentru a preveni scurgerile de energie sau electrocutarea provocată de scurgerile de curent din frigider.
 - Acestea pot provoca electrocutare, incendiu, explozie sau probleme cu produsul.

-
- Introduceți ștecherul în priză cu fermitate. Nu utilizați un ștecher deteriorat, un cablu de alimentare deteriorat sau o priză desprinsă.
 - Acest lucru poate provoca electrocutare sau incendiu.
 - În cazul în care cablul de alimentare este deteriorat, dispuneți înlocuirea lui imediată de către producător sau de către unul din agenții săi de service.
 - Siguranța din frigider trebuie schimbată de un tehnician sau de o companie de service calificată.
 - Nerespectarea acestei instrucțiuni poate provoca electrocutare sau vătămare corporală.
 - La poziționarea aparatului, verificați cablul de alimentare pentru a nu fi prins sau deteriorat.
 - Nu amplasați prelungitoare de priză multiple sau surse de alimentare portabile în spatele aparatului.

Informații privind siguranța

Atenționări privind instalarea

ATENȚIE

- Lăsați spațiu suficient în jurul frigiderului și instalați-l pe o suprafață plană.
 - Mențineți neobstrucționat spațiul de aerisire din locul de instalare a aparatului sau din structura de montare.
- Permiteți aparatului să rămână neutilizat timp de 2 ore înainte de a încărca alimente după instalare și pornire.
- Vă recomandăm cu tărie să dispuneți instalarea frigiderului de către un tehnician sau o companie de service calificată.
 - Nerespectarea acestei indicații poate provoca electrocutare, incendiu, explozie, probleme cu produsul sau vătămare.
- Supraîncărcarea de pe orice ușă a frigiderului poate duce la căderea acestuia, provocând vătămare corporală.

Avertismente esențiale privind utilizarea

AVERTIZARE

- Nu introduceți ștecherul într-o priză de perete cu mâinile ude.
 - Acest lucru poate provoca electrocutare.
- Nu așezați obiecte pe aparat.
 - Când deschideți sau închideți ușa, obiectele pot cădea și pot provoca vătămare corporală și/sau pagube materiale.

- Nu introduceți mâinile, picioarele sau obiecte metalice (precum bețișoare de mâncat etc.) în partea de jos sau din spate a frigiderului.
 - Acest lucru poate provoca electrocutare sau vătămare.
 - Toate muchiile ascuțite pot provoca vătămare corporală.
- Nu atingeți pereții interiori ai congelatorului sau produsele depozitate în congelator cu mâinile ude.
 - Acest lucru poate provoca degerături.
- Nu puneți recipiente umplute cu apă în frigider.
 - Dacă se varsă, există risc de incendiu sau electrocutare.
- Nu țineți în frigider obiecte sau substanțe volatile ori inflamabile (benzen, diluant, gaz propan, alcool, eter, GPL și alte astfel de produse).
 - Acest frigider este destinat doar depozitării alimentelor.
 - Acest lucru poate provoca incendiu sau explozie.
- Copiii trebuie supravegheați pentru a vă asigura că nu se joacă cu aparatul.
 - Nu apropiați degetele de zonele de „prindere”: Spațiile dintre uși și carcasă sunt în mod necesar mici. Aveți grijă la deschiderea ușilor dacă în zonă se află copii.
- Nu lăsați copiii să se agațe de ușă sau de sertare. Poate surveni vătămarea gravă.
- Nu lăsați copiii să intre în frigider. Se pot bloca în interior.
- Nu introduceți mâinile în zona de jos, de sub aparat.
 - Toate muchiile ascuțite pot provoca vătămare corporală.
- Nu depozitați produse farmaceutice, materiale științifice sau produse sensibile la temperatură în frigider.
 - Produsele care necesită controlul strict al temperaturii nu trebuie depozitate în frigider.



Informații privind siguranța

- Nu așezați și nu utilizați aparate electrice în frigider/ congelator, decât dacă acestea sunt de tipul recomandat de producător.
- Dacă simțiți miros de medicamente sau fum, scoateți imediat ștecherul din priză și contactați centrul de service Samsung Electronics.
- Dacă există praf sau apă în frigider, scoateți ștecherul din priză și contactați centrul de service Samsung Electronics.
 - În caz contrar, există risc de incendiu.
- Nu lăsați copiii să se urce pe un sertar.
 - Sertarul se poate rupe, iar ei pot aluneca.
- Nu lăsați deschise ușile frigiderului în timp ce frigiderul este nesupravegheat și nu lăsați copiii să intre în frigider.
- Nu permiteți sugarilor sau copiilor să intre în sertar.
 - Acest lucru poate provoca decesul prin sufocare din cauza captivității sau vătămare corporală.
- Nu umpleți frigiderul cu alimente în mod excesiv.
 - Când deschideți ușa, obiectele pot cădea și pot provoca vătămare corporală sau pagube materiale.
- Nu pulverizați materiale volatile, precum insecticid, pe suprafața aparatului.
 - Fiind totodată dăunător pentru oameni, poate provoca și electrocutare, incendiu sau probleme cu produsul.
- Nu utilizați și nu așezați lângă sau în frigider substanțe sensibile la temperatură, precum spray-uri inflamabile, obiecte inflamabile, gheață carbonică, medicamente sau substanțe chimice.



- Nu utilizați un uscător de păr pentru a usca interiorul frigiderului. Nu așezați o lumânare aprinsă în frigider pentru eliminarea mirosurilor neplăcute.
 - Acest lucru poate provoca electrocutare sau incendiu.
- Nu vă așezați pe aparat și nu plasați obiecte (precum rufe, lumânări aprinse, țigări aprinse, vase, substanțe chimice, obiecte metalice etc.) pe aparat. Acestea pot provoca electrocutare, incendiu, probleme cu produsul sau vătămare corporală. Nu puneți recipiente umplute cu apă în aparat.
 - Dacă se varsă, există risc de incendiu sau electrocutare.
- Umpleți numai cu apă potabilă.
- Nu utilizați dispozitive mecanice sau orice alte mijloace pentru a accelera procesul de decongelare, în afara celor recomandate de producător.
- Nu deteriorați circuitul frigorific.
- Nu priviți niciodată direct în lampa LED UV un timp îndelungat.
 - Aceasta poate conduce la vătămarea ochilor din cauza razelor ultraviolete.
- Nu introduceți raftul congelatorului cu fața în jos. Este posibil ca opritorul raftului să nu funcționeze.
 - Aceasta poate conduce la vătămare corporală din cauza căderii raftului de sticlă.
- Nu apropiați degetele de zonele de „prindere”: Spațiile dintre uși și carcasă sunt în mod necesar mici. Aveți grijă la deschiderea ușilor dacă în zonă se află copii.
- Dacă este detectată o scurgere de gaz, evitați flacăra deschisă sau potențialele surse de aprindere și aerisiți timp de câteva minute încăperea în care se află aparatul.
 - Nu atingeți aparatul sau cablul de alimentare.

Informații privind siguranța

- Nu utilizați un ventilator.
- O scânteie poate provoca explozie sau incendiu.
- Utilizați doar lămpile LED furnizate de producător sau de agenții săi de service.
- Sticlele trebuie depozitate foarte apropiate una de alta, astfel încât să nu cadă.
- Acest produs este destinat doar depozitării alimentelor dintr-un mediu casnic.
- Nu încercați să reparați, demontați sau modificați frigiderul pe cont propriu.
 - Modificările neautorizate pot provoca probleme de siguranță. Pentru readucerea la starea inițială în cazul unei modificări neautorizate, vom percepe costul integral al pieselor și manoperei.
- Nu utilizați nicio siguranță (precum liță din cupru, oțel etc.) în afară de o siguranță standard.
- Dacă frigiderul dvs. trebuie reparat sau reinstalat, contactați cel mai apropiat centru de service.
 - Nerespectarea acestei instrucțiuni poate provoca electrocutare, incendiu, probleme cu produsul sau vătămare.
- Când lampa LED interioară sau exterioară nu se mai aprinde, contactați cel mai apropiat centru de service.
- Dacă frigiderul emite miros de ars sau fum, scoateți frigiderul din priză imediat și contactați centrul dvs. de service Samsung Electronics.
 - Nerespectarea acestei instrucțiuni poate genera pericole de electrocutare sau incendiu.

- Scoateți ștecherul din priză înainte de a schimba lămpile din interiorul frigiderului.
 - În caz contrar există risc de electrocutare.
- Dacă întâmpinați dificultăți la schimbarea unui bec fără LED, contactați un centru de service Samsung.
- Dacă produsul este echipat cu lampă LED, nu dezamblați capacul lămpii și lampa LED pe cont propriu.
 - Contactați un centru de service Samsung.
- Introduceți ștecherul în priză cu fermitate.
- Nu utilizați un ștecher deteriorat, un cablu de alimentare deteriorat sau o priză desprinsă.
 - Acest lucru poate provoca electrocutare sau incendiu.

Avertizare de utilizare

AVERTIZARE

- Mențineți libere deschiderile de aerisire din carcasa aparatului sau din structura integrată.
- Nu utilizați dispozitive mecanice sau alte mijloace pentru a accelera procesul de decongelare, în afara celor recomandate de producător.
- Nu deteriorați circuitul frigorific.
- Nu utilizați aparate electrice în interiorul compartimentelor de depozitare a alimentelor, decât dacă acestea sunt de tipul recomandat de producător.

Informații privind siguranța

Atenționări privind utilizarea

ATENȚIE

- Nu recongelați alimentele care s-au dezghețat complet. Nu așezați băuturi carbogazoase sau spumoase în compartimentul congelatorului. Nu puneți sticle sau recipiente din sticlă în congelator.
 - Când conținutul îngheață, sticla se poate sparge și poate provoca vătămări corporale.
- Pentru a obține performanță optimă de la produs:
 - Nu așezați alimente prea aproape de fantele din partea din spate a frigiderului, deoarece acestea pot împiedica libera circulație a aerului în compartimentul frigiderului.
 - Acoperiți alimentele corespunzător sau așezați-le în containere ermetice înainte de a le pune în frigider.
 - Nu puneți pahare, sticle sau băuturi carbogazoase în congelator. Acestea pot îngheța și se pot sparge. Recipientele pentru băuturi sparte pot provoca vătămări corporale.
 - Respectați duratele maxime de depozitare și datele de expirare ale bunurilor congelate.
- Nu puneți pahare, sticle sau băuturi carbogazoase în congelator.
 - Recipientul poate îngheța și se poate sparge, ceea ce poate provoca vătămări corporale.
- Nu așezați băuturi carbogazoase sau spumoase în compartimentul congelatorului. Nu puneți sticle sau recipiente din sticlă în congelator.
 - Când conținutul îngheață, sticla se poate sparge și poate provoca vătămări corporale sau pagube ale proprietății.

- Garanția de service și modificarea.
 - Nicio schimbare sau modificare efectuată de un terț asupra acestui aparat complet nu este acoperită de service-ul în garanție Samsung, iar compania Samsung nu este responsabilă pentru problemele de siguranță care rezultă din modificările terților.
- Nu blocați fantele de aerisire din interiorul frigiderului.
 - Dacă orificiile de aerisire sunt blocate, în special cu o pungă de plastic, frigiderul se poate supraîncălzi.
- Ștergeți umezeala în exces de pe suprafețele interioare și lăsați ușile deschise.
 - În caz contrar pot apărea mirosuri și mucegai.
- Dacă frigiderul este deconectat de la sursa de alimentare, trebuie să așteptați cel puțin cinci minute înainte de a-l reconecta.
- Dacă frigiderul a fost udat cu apă, scoateți ștecherul și contactați centrul de service Samsung Electronics.
- Nu loviți și nu aplicați forță excesivă asupra suprafețelor din sticlă.
 - Sticla spartă poate provoca vătămare corporală și/sau pagube ale proprietății.
- Fiți atenți să nu vă prindeți degetele.
- Dacă frigiderul este inundat, asigurați-vă că veți contacta cel mai apropiat centru de service.
 - Există risc de electrocutare sau incendiu.

Informații privind siguranța

Atenționări privind curățarea

ATENȚIE

- Nu pulverizați apă direct în interiorul sau exteriorul frigiderului.
 - Există risc de incendiu sau electrocutare.
- Nu utilizați un uscător de păr pentru a usca interiorul frigiderului.
- Nu așezați o lumânare aprinsă în frigider pentru eliminarea mirosurilor neplăcute.
 - Acest lucru poate provoca electrocutare sau incendiu.
- Nu pulverizați produse de curățare direct pe afișaj.
 - Literele tipărite de pe afișaj se pot desprinde.
- Dacă în aparat a pătruns orice substanță străină, precum apă, scoateți ștecherul și contactați cel mai apropiat centru de service.
 - Nerespectarea acestei instrucțiuni poate genera electrocutare sau incendiu.
- Utilizați o cârpă uscată curată pentru a îndepărta corpurile străine sau praful de pe pinii ștecherului. Nu utilizați o cârpă udă sau umedă când curățați ștecherul.
 - În caz contrar există risc de incendiu sau electrocutare.
- Nu curățați aparatul stropindu-l direct cu apă.
- Nu utilizați benzen, diluanți, Clorox sau cloruri pentru curățare.
 - Acestea pot deteriora suprafețele aparatului și pot provoca un incendiu.

-
- Înainte de a-l curăța sau întreține, deconectați aparatul de la priză.
 - Nerespectarea acestei instrucțiuni poate genera electrocutare sau incendiu.

Avertismente esențiale privind casarea

AVERTIZARE

- Casați ambalajul acestui produs într-o manieră ecologică.
- Asigurați-vă că niciuna dintre conductele din spatele frigiderului nu este deteriorată înainte de casare.
- Se utilizează R-600a sau R-134a ca agent frigorific. Verificați eticheta compresorului din partea din spate a aparatului sau eticheta cu caracteristicile tehnice din interiorul congelatorului pentru a afla ce tip de agent frigorific este utilizat pentru frigiderul dvs. Dacă acest frigider conține gaz inflamabil (agent frigorific R-600a), contactați autoritatea locală cu privire la casarea în siguranță a acestui produs.
- Când casați acest frigider, scoateți ușa/garniturile ușii și clanța astfel încât copiii mici sau animalele să nu poată fi prinse în interior. Copiii trebuie supravegheați pentru a vă asigura că nu se joacă cu aparatul. Dacă sunt prinși înăuntru, copiii se pot răni și există pericol de moarte prin sufocare.
 - Dacă sunt prinși înăuntru, copiii se pot răni și există pericol de moarte prin sufocare.

Informații privind siguranța

- În izolație este utilizat ciclopentan. Gazele din materialele izolației necesită o procedură specială de casare. Contactați autoritățile locale cu privire la casarea ecologică în siguranță a acestui produs.
- Nu lăsați la îndemâna copiilor ambalajele, deoarece acestea pot fi periculoase pentru copii.
 - Dacă un copil își pune o pungă pe cap, se poate sufoca.

Sfaturi suplimentare pentru utilizarea corectă

- În cazul unei pene de curent, sunați la biroul local al companiei de electricitate și întrebați cât va dura pana.
 - Majoritatea penelor de curent care sunt rezolvate în decurs de o oră sau două nu vor afecta temperaturile frigiderului. Totuși, trebuie să reduceți la minim numărul de deschideri ale ușilor în timp ce curentul este oprit.
 - Dacă pana de curent durează mai mult de 24 de ore, scoateți și aruncați toate alimentele congelate.
- Este posibil ca frigiderul să nu funcționeze constant (conținutul congelat se poate dezgheța sau temperaturile pot deveni prea ridicate în compartimentul de alimente congelate) dacă este amplasat o perioadă lungă de timp într-o locație în care temperaturile ambientale sunt în mod constant sub temperaturile pentru care este proiectat aparatul.
- În cazul anumitor alimente, păstrarea la rece poate avea un efect negativ asupra proprietăților acestora.

- Aparatul dvs. nu generează gheață, ceea ce înseamnă că nu este nevoie să dezghețați manual aparatul. Acest lucru se va petrece automat.
- Creșterea temperaturii în cursul dezghețării respectă cerințele ISO. Dacă doriți să preveniți o creștere nedorită a temperaturii alimentelor congelate în cursul dezghețării aparatului, înveliți alimentele congelate în câteva straturi de ziar.
- Nu recongelați alimentele care s-au dezghețat complet.

Sfaturi pentru economisirea energiei

- Instalați aparatul într-o încăpere rece, uscată, cu aerisire adecvată. Asigurați-vă că nu este expus la lumina directă a soarelui și nu-l așezați niciodată lângă o sursă directă de încălzire (de exemplu radiator).
- Pentru eficiență energetică, este recomandat să nu blocați aerisirile și grilele.
- Lăsați alimentele calde să se răcească înainte de a le așeza în aparat.
- Așezați alimentele congelate în frigider pentru a se dezgheța. Astfel puteți utiliza temperaturile joase ale produselor congelate pentru răcirea alimentelor din frigider.
- Nu țineți mult timp deschisă ușa frigiderului când introduceți sau scoateți alimentele. Cu cât este mai scurt timpul în care ușa este deschisă, cu atât mai puțină gheață se va acumula în congelator.

Informații privind siguranța

- Este recomandabil să instalați frigiderul cu spațiu liber în spate și pe laterale. Aceasta va contribui la reducerea consumului de energie și va menține facturile de curent scăzute.
- Pentru utilizarea cea mai eficientă a energiei, mențineți toate accesoriile interne, precum coșurile, sertarele, rafturile, în poziția specificată de producător.
 - Curățați regulat partea posterioară a frigiderului. Praful crește consumul de energie.
 - Nu setați temperatura la o valoare mai mică decât este necesar.
 - Asigurați o evacuare suficientă a aerului la baza și la peretele posterior al frigiderului. Nu acoperiți orificiile de ventilare.

Acest aparat este destinat utilizării în gospodărie și în aplicații similare, precum

- zonele de bucătărie ale personalului din magazine, birouri și alte medii profesionale;
- ferme și clienți ai hotelurilor, motelurilor și în alte medii de tip rezidențial;
- medii de cazare și masă;
- aplicații de catering și similare, fără vânzare cu amănuntul.

Instrucțiuni despre DEEE



Cum se elimină corect acest produs (Deșeuri de echipamente electrice și electronice)
(Aplicabil în țări cu sisteme de colectare separate)

Acest simbol de pe produs, accesorii și documentație indică faptul că produsul și accesoriiile sale electronice (încărcător, căști, cablu USB) nu trebuie eliminate împreună cu alte deșeuri menajere la finalul duratei lor de utilizare. Dat fiind că eliminarea necontrolată a deșeurilor poate dăuna mediului înconjurător sau sănătății umane, vă rugăm să separați aceste articole de alte tipuri de deșeuri și să le reciclați în mod responsabil, promovând astfel reutilizarea durabilă a resurselor materiale.

Utilizatorii casnici trebuie să-l contacteze pe distribuitorul care le-a vândut produsul sau să se intereseze la autoritățile locale unde și cum pot să ducă aceste articole pentru a fi reciclate în mod ecologic.

Utilizatorii comerciali trebuie să-și contacteze furnizorul și să consulte termenii și condițiile din contractul de achiziție. Acest produs și accesoriiile sale electronice nu trebuie eliminate împreună cu alte deșeuri comerciale.

Pentru informații despre angajamentele ecologice ale companiei Samsung și despre obligațiile legale specifice produselor, de ex. REACH, DEEE, baterii, vizitați pagina noastră dedicată sustenabilității, disponibilă prin intermediul site-ului Samsung.com

(Doar pentru produsele comercializate în țările europene)

Instalarea

Respectați cu atenție aceste instrucțiuni pentru a garanta o instalare corectă a acestui frigider și a preveni accidente înainte de a-l utiliza.

⚠️ AVERTIZARE

- Utilizați frigiderul exclusiv în scopul care i-a fost destinat, conform descrierii din acest manual.
- Toate operațiile de service trebuie efectuate de un tehnician calificat.
- Casați ambalajul produsului conform reglementărilor locale.
- Pentru a preveni electrocutările, deconectați cablul de alimentare înainte de a efectua reparații sau înlocuiri.

Prezentarea pe scurt a frigiderului

Imaginea efectivă și componentele furnizate ale frigiderului pot diferi, în funcție de model și de țară.

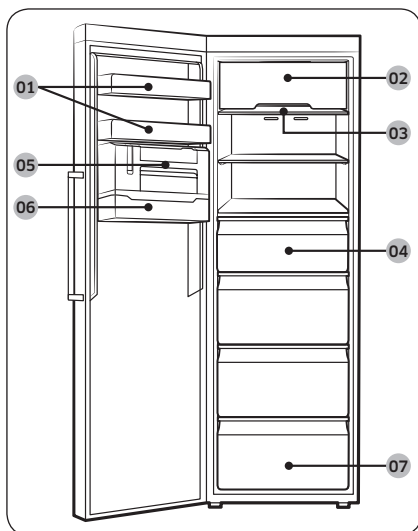

- 01 Suportul de pe ușă
- 02 Capac raft superior *
- 03 Raft de congelator
- 04 Sertar de congelator
- 05 Compartiment subtire pentru produs gheață *
- 06 Apărătoare pentru cuburi de gheață *
- 07 Sertarul de jos

* numai la modelele aplicabile

📖 NOTĂ

- Pentru eficiență energetică optimă, asigurați-vă că toate rafturile, sertarele și coșurile sunt amplasate în poziția lor inițială.

Instalarea pas cu pas

PASUL 1 Selectați o locație

Cerințe pentru locație:

- Suprafață plană rezistentă, fără covoare sau pardoseală care pot obstrucționa aerisirea
- Departe de lumina directă a soarelui
- Încăpere adecvată pentru deschiderea și închiderea ușii
- Departe de surse de încălzire
- Încăpere pentru operații de întreținere și service
- Interval de temperaturi: între 10 °C și 43 °C

Interval efectiv de temperaturi

Frigiderul este proiectat să funcționeze normal în intervalul de temperaturi specificat de clasa sa nominală.

Clasă	Simbol	Interval de temperatură ambientală (°C)	
		IEC 62552 (ISO 15502)	ISO 8561
Temperată extinsă	SN	de la +10 la +32	de la +10 la +32
Temperată	N	de la +16 la +32	de la +16 la +32
Subtropicală	ST	de la +16 la +38	de la +18 la +38
Tropicală	T	de la +16 la +43	de la +18 la +43

NOTĂ

Performanța răcirii și consumul de energie ale frigiderului pot fi afectate de temperatura ambientală, de frecvența deschiderii ușii și de locația frigiderului. Recomandăm reglarea setărilor de temperatură în mod corespunzător.

Instalarea

Spațiul liber

Pentru cerințele de spațiu în vederea instalării, consultați imaginile și tabelul de mai jos.

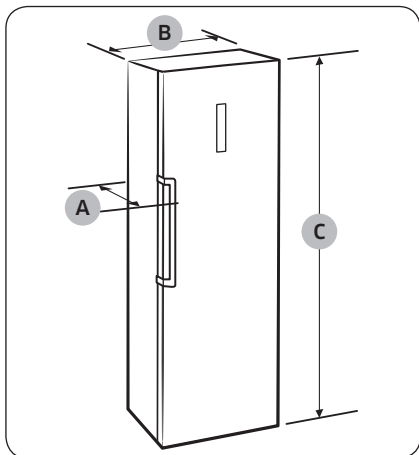

Grosime „A”	694
Lățime „B”	595
Înălțime totală „C”	1853

(unitate: mm)

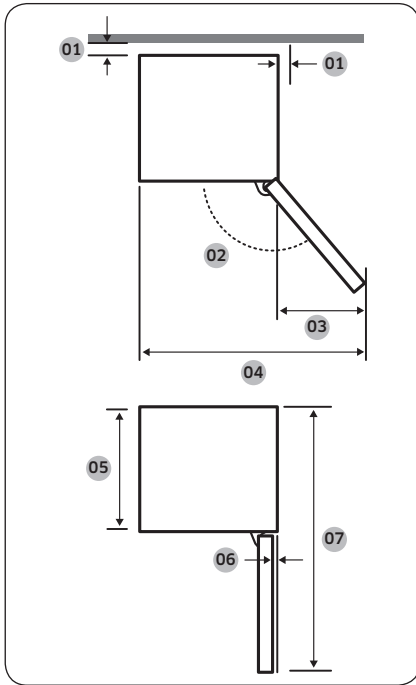

01	se recomandă o distanță mai mare de 50 mm
02	130°
03	377
04	967
05	575
06	5,5
07	1194

(unitate: mm)

NOTĂ

Măsurătorile din tabelul de mai sus pot varia în funcție de metoda de măsurare.

PASUL 2 Crearea unui spațiu (numai la anumite modele)

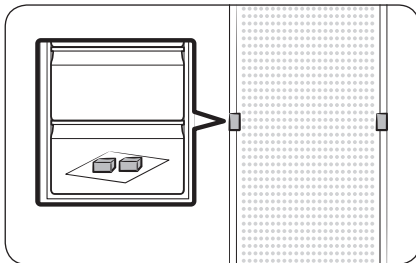

1. Deschideți ușa și găsiți distanțierele furnizate (x2).
2. Despachetați ambele distanțiere și fixați-le în partea din spate a frigiderului, conform ilustrației. Acestea ajută la aerisirea peretelui din spate și la economisirea consumului de energie.

Instalarea

PASUL 3 Conexiunea WiFi

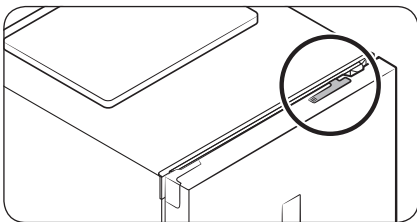

Puteți controla frigiderul de la distanță folosind cheia Smart Home Dongle, care se vinde separat. Pentru a achiziționa Smart Home Dongle, accesați www.samsung.com și consultați informațiile despre cheie.

⚠ ATENȚIE

- Cheia Samsung Smart Home Dongle este de două tipuri: una concepută pentru televizoarele inteligente Samsung și una concepută pentru aparatele electrocasnice Samsung.
- Trebuie să achiziționați cheia Samsung Smart Home Dongle concepută pentru aparate electrocasnice. Orice alte chei pot duce la defectarea sistemului.

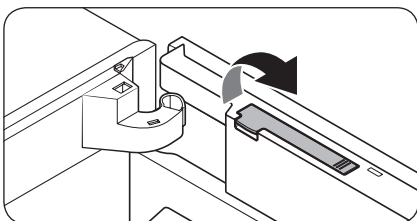

1. Deschideți ușa congelatorului și trageți în sus pentru a deschide capacul pentru cheie din partea de sus a ușii.

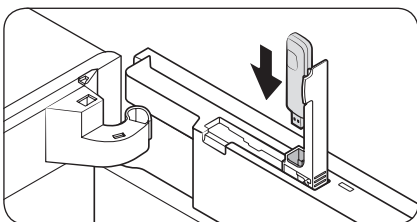

2. Introduceți Smart Home Dongle în portul pentru cheie în direcția corectă.

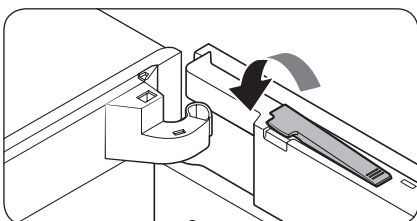

3. Apăsați pentru a închide capacul.

PASUL 4 Podeaua

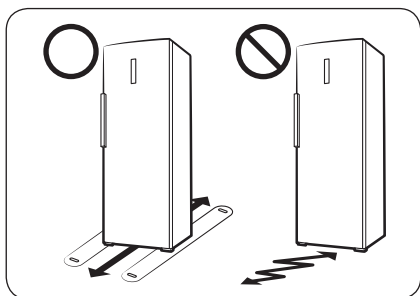

- Suprafața pentru instalarea frigiderului trebuie să susțină un frigider complet încărcat.
- Pentru a proteja podeaua, așezați o bucată mare de carton pe fiecare picior al frigiderului.
- După ce frigiderul este în poziția sa finală, nu-l mutați decât dacă este nevoie pentru protejarea podelei. Dacă trebuie, utilizați o hârtie sau o cârpă groasă, precum un covor vechi, pe traseul de deplasare.

Instalarea

PASUL 5 Reglarea picioarelor de nivelare

⚠ ATENȚIE

- Frigiderul trebuie să fie așezat drept pe o pardoseală plană și solidă. În caz contrar, frigiderul se poate defecta sau poate provoca leziuni corporale.
- Așezarea în plan drept trebuie să se realizeze cu frigiderul gol. Asigurați-vă că nu rămân alimente în frigider.
- Din motive de siguranță, reglați partea din față puțin mai înaltă decât partea din spate.

Frigiderul poate fi nivelat cu ajutorul picioarelor din față, care au un șurub (nivelator) pentru nivelare. Pentru nivelare folosiți o șurubelniță cu cap plat.

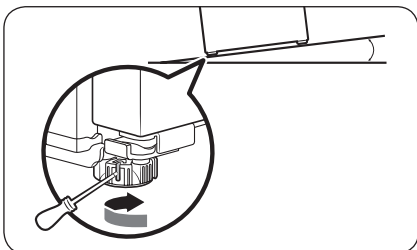

Pentru a regla înălțimea pe partea stângă:

Introduceți o șurubelniță cu cap plat în nivelatorul piciorului din stânga față. Rotiți nivelatorul în sensul acelor de ceasornic pentru ridicare și invers față de sensul acelor de ceasornic pentru coborâre.

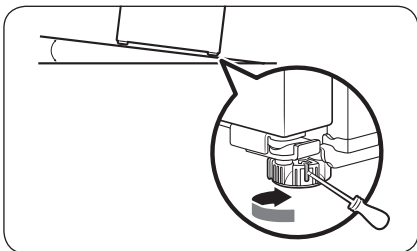

Pentru a regla înălțimea pe partea dreaptă:

Introduceți o șurubelniță cu cap plat în nivelatorul piciorului din dreapta față. Rotiți nivelatorul în sensul acelor de ceasornic pentru ridicare și invers față de sensul acelor de ceasornic pentru coborâre.



PASUL 6 Setările inițiale

După ce finalizați următorii pași, frigiderul dvs. ar trebui să fie complet funcțional.

1. Îndepărtați folia din spumă de polietilenă din colțul fiecărui raft, care este lipită pentru a proteja frigiderul pe parcursul transportului.
2. Conectați cablul de alimentare la priza de perete pentru a porni frigiderul.
3. Deschideți ușa și verificați dacă se aprinde becul interior.
4. Setati temperatura la valoarea cea mai joasă și așteptați ca frigiderul să ajungă la temperatura setată. Acum frigiderul este gata de utilizare.

NOTĂ

Atunci când porneste frigiderul, se declanșează alarma. Pentru a opri alarma, apăsați pe **Freezer** (Congelator).

PASUL 7 Verificarea finală

La finalizarea instalării, confirmați că:

- Frigiderul este conectat la o priză electrică și este împământat corect.
- Frigiderul este instalat pe o suprafață plană, netedă, cu un spațiu liber rezonabil față de perete sau dulap.
- Frigiderul este nivelat și stă ferm pe podea.
- Ușa se deschide și se închide fără probleme, iar becul interior se aprinde automat când deschideți ușa.



Operații

Panoul de caracteristici

TIPUL A

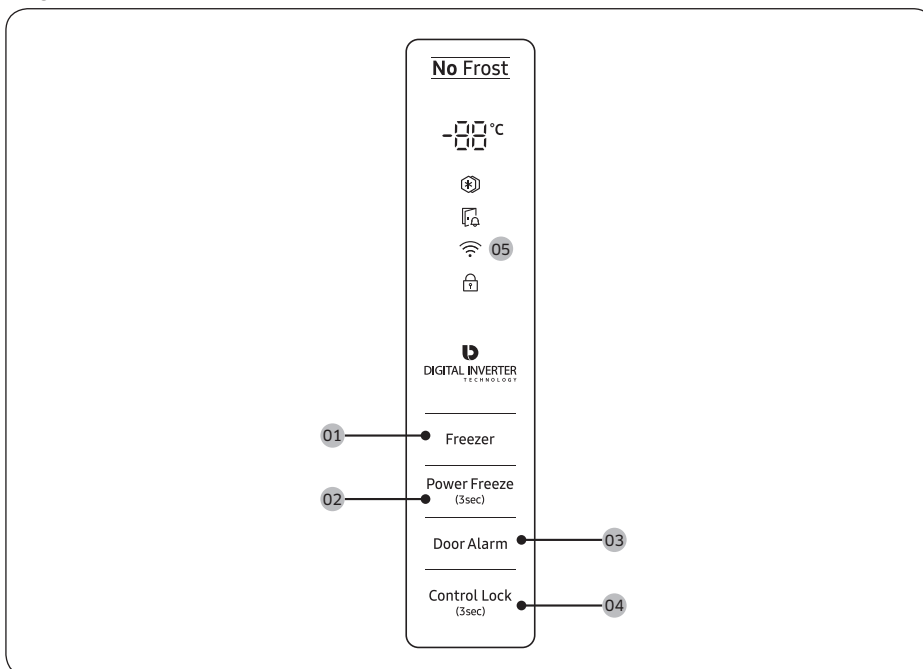

TIPUL B

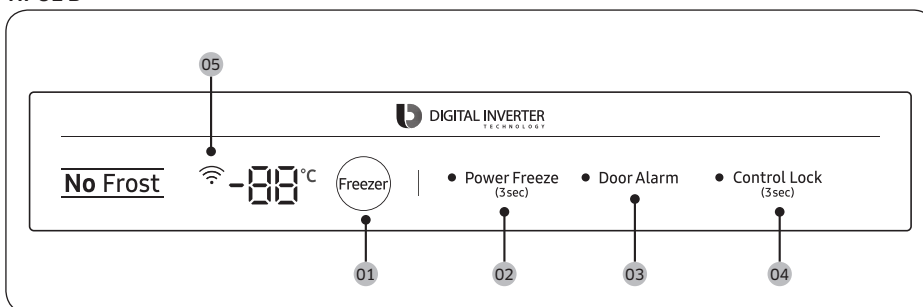



01 Freezer (Congelator)

02 Power Freeze (Congelare rapidă)

03 Door Alarm (Alarmă pentru ușa)

04 Control Lock (Blocare comenzi)

05 Conexiune la rețea

01 Congelator

Freezer (Congelator)	Butonul Freezer (Congelator) se utilizează pentru setarea temperaturii din congelator. Temperaturile disponibile sunt între -15 °C și -23 °C (implicită: -19 °C).
----------------------	---

02 Congelare rapidă (3 sec)

Power Freeze (Congelare rapidă)	<p>Caracteristica Congelare rapidă accelerează procesul de înghețare la viteză maximă a ventilatorului. Congelatorul funcționează la viteză maximă timp de 50 de ore, apoi revine la temperatura anterioară.</p> <ul style="list-style-type: none"> • Pentru a activa funcția Congelare rapidă, apăsați și mențineți butonul Power Freeze (Congelare rapidă) timp de 3 secunde. Indicatorul corespunzător (⊛) se aprinde, iar frigiderul accelerează procesul de congelare. • Pentru a dezactiva funcția, apăsați și mențineți din nou butonul Power Freeze (Congelare rapidă) timp de 3 secunde. Congelatorul revine la setarea de temperatură anterioară. • Pentru a congela cantități mari de alimente, activați caracteristica Congelare rapidă cu cel puțin 20 de ore înainte de a așeza alimentele în congelator. <p>NOTĂ</p> <ul style="list-style-type: none"> • Utilizarea funcției Congelare rapidă crește consumul de energie. Asigurați-vă că opriți funcția și reveniți la temperatura anterioară dacă nu intenționați s-o utilizați. • Pentru a congela repede cantități mari de alimente, scoateți sertarele și utilizați raftul pus la dispoziție.
---------------------------------	--

03 Alarmă pentru ușa

Door Alarm (Alarmă pentru ușa)	Puteți seta alarma pentru un memento. Dacă ușa este ținută deschisă mai mult de 2 minute, alarma se declanșează cu indicatorul de avertizare clipind. Puteți activa și dezactiva alarma apăsând Door Alarm (Alarmă pentru ușa) .
--------------------------------	--

04 Blocare comenzi (3 sec)

Control Lock (Blocare comenzi)	Pentru a preveni manipularea accidentală, apăsați și mențineți apăsat butonul Control Lock (Blocare comenzi) timp de 3 secunde pentru activarea funcției Blocare comenzi. Toate comenzile vor fi dezactivate cu indicatorul (⊞) pornit. Pentru dezactivare, mențineți din nou apăsat timp de 3 secunde. Comenzile vor fi activate în mod normal.
--------------------------------	--



Operații

05 Conexiune la rețea

Puteți folosi cheia opțională Smart Home Dongle (vândută separat) pentru a controla și a monitoriza frigiderul prin intermediul aplicației Samsung Smart Home. Pentru mai multe informații despre Samsung Smart Home, consultați secțiunea Samsung Smart Home.

NOTĂ

- Sistemele de criptare recomandate sunt WPA/TKIP și WPA2/AES. Niciun alt protocol de autentificare ui-fi mai nou sau nestandardizat nu este compatibil.
- Rețelele wireless pot fi afectate de mediul de comunicații wireless din împrejurimi.
- Dacă furnizorul de servicii de internet a înregistrat adresa MAC a calculatorului sau a modemului dvs. pentru identificare, este posibil ca frigiderul inteligent Samsung să nu se poată conecta la internet. Dacă se întâmplă acest lucru, contactați furnizorul de servicii de internet pentru a primi asistență tehnică.
- Este posibil ca setările firewall ale sistemului din rețea să împiedice frigiderul inteligent Samsung să se conecteze la internet. Contactați furnizorul de servicii de internet pentru a primi asistență tehnică. Dacă simptomul persistă, contactați un centru service sau un retailer local Samsung.
- Pentru a configura setările punctului de acces (AP) wireless, consultați manualul AP.
- Frigiderele inteligente Samsung cu cheie Samsung Smart Home Dongle sunt compatibile atât cu protocolul ui-fi 2.4 GHz cu IEEE 802.11 b/g/n, cât și cu protocolul Soft-AP (se recomandă IEEE 802.11 n).
- Este posibil ca routerele wireless ui-fi neautorizate să nu se poată conecta la frigiderele inteligente Samsung.

Samsung Smart Home

Instalarea

Accesați Google Play Store, Galaxy Apps sau Apple App Store și căutați „Samsung Smart Home”. Descărcați și instalați aplicația Samsung Smart Home furnizată de Samsung Electronics pe dispozitivul dvs. mobil.

NOTĂ

- Aplicația Samsung Smart Home este concepută pentru Android 4.0 (ICS) sau versiunea ulterioară sau pentru iOS 8.0 sau versiunea ulterioară și este optimizată pentru smartphone-urile Samsung (seriile Galaxy S și Galaxy Note). Pe alte modele de smartphone este posibil ca funcțiile să se comporte diferit.
- Pentru o funcționare mai bună, aplicația Samsung Smart Home poate suferi modificări fără aviz prealabil sau anularea asistenței conform politicii producătorului.

Contul Samsung

Pentru a folosi aplicația vi se solicită să vă înregistrați contul Samsung. Dacă nu aveți un cont Samsung, urmați instrucțiunile de pe ecranul aplicației pentru a crea un cont Samsung gratuit.

Inițiere

1. Introduceți Smart Home Dongle în portul pentru corespunzător al frigiderului.
2. Porniți aplicația Samsung Smart Home și conectați-vă cu contul Samsung. Utilizatorii iPhone trebuie să introducă informațiile de conectare de fiecare dată când accesează aplicația.
3. Atingeți **Add Device (Adăugare dispozitiv) > Refrigerator (Frigider)**.
4. Urmăriți instrucțiunile de pe ecran pentru a introduce informațiile necesare despre router, apoi atingeți **Next (Continuare)**.
5. Apăsăți și mențineți butonul **Freezer (Congelator)** mai mult de 5 secunde, până când apare mesajul „AP” pe afișaj. Frigiderul va fi înregistrat în aplicație.
6. După ce se finalizează înregistrarea dispozitivului, pe aplicația Samsung Smart Home apare pictograma frigiderului.
7. Atingeți pictograma frigiderului pentru a deschide pagina pentru frigider.
8. După ce se stabilește conexiunea la rețea, pe frigider se aprinde pictograma Wi-Fi.

Aplicația pentru frigider

Control integrat

Puteți monitoriza și controla frigiderul atât acasă, cât și atunci când sunteți plecat.

- Atingeți pictograma frigiderului de pe Samsung Smart Home pentru a deschide pagina frigiderului.
- Verificați starea de funcționare sau notificarea despre frigider și schimbați opțiunile sau setările dacă este necesar.

NOTĂ

Este posibil ca anumite opțiuni sau setări să nu poată fi controlate de la distanță.

Operații

Categorie	Element	Descriere
Monitorizare	Temperatură congelator	Afișează setarea de temperatură curentă a congelatorului.
	Diagnostic	Detectează funcționarea anormală a congelatorului.
	Monitorizare energie	Verifică consumul cumulat de energie al congelatorului în ultimele 180 de zile.
Funcții	Congelare rapidă	Puteți activa sau dezactiva funcția Congelare rapidă și puteți verifica setările curente.
Alarmer	Temperatură anormal de ridicată	Această alarmă este declanșată când congelatorul prezintă temperaturi anormal de ridicate.
	Deschidere ușă	Această alarmă este declanșată dacă ușa congelatorului este deschisă pentru un anumit timp.

Caracteristici speciale

Imaginea efectivă și funcțiile speciale ale frigiderului dvs. pot fi diferite în funcție de model și de țară.

Compartiment subțire pentru produs gheață (doar la anumite modele)

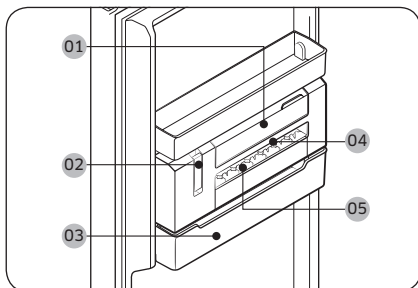

- 01 Recipient pentru apă
- 02 Maneta compartimentului de produs gheață
- 03 Recipient de gheață
- 04 Șablon pentru gheață
- 05 Capac șablon pentru gheață

NOTĂ

Dacă nu intenționați să faceți gheață, îndepărtați compartimentul subțire pentru produs gheață pentru a crea mai mult spațiu de depozitare. În acest caz, puteți utiliza recipientul pentru gheață (03) ca recipient de stocare multifuncțional.

Operații

Pentru dozarea manuală a gheții

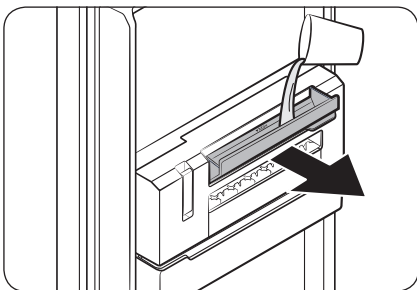

1. Ridicați în sus mânerul **recipientului de apă (01)** pentru a-l deschide, apoi umpleți recipientul cu apă până la linia care indică nivelul maxim. Închideți cu grijă recipientul, astfel încât apa să nu picure și să nu se scurgă.

⚠ ATENȚIE

- Nu depășiți linia max. Apa în exces provoacă blocarea gheții și o dozare defectuoasă.
- Utilizați numai apă potabilă. Este posibil ca dozarea altor lichide, precum ceaiul verde sau laptele, să nu se realizeze corespunzător.
- Închideți cu grijă **recipientul de apă**. În caz contrar, apa se poate scurge sau poate picura.

📖 NOTĂ

- Dacă observați o scurgere de apă, deschideți recipientul de apă și verificați dacă pasajul dintre **recipientul de apă** și **șablonul pentru gheață** este înghețat. În acest caz, turnați apă caldă în **recipientul de apă** până la linia care indică nivelul maxim. Lăsați gheața din pasaj să se topească.
- Se recomandă curățarea cu regularitate a pasajului dintre **șablonul pentru gheață**, deoarece este posibil ca pasajul să înghețe.

2. Verificați dacă apa îngheață complet. Numai după ce apa a înghețat complet, ridicați **maneta compartimentului pentru produs gheață (02)**. Apoi, **șablonul pentru gheață (04)** se rotește și dozează gheață în **recipientul pentru gheață (03)**.

⚠ ATENȚIE

- Nu trageți în sus maneta decât după ce apa a înghețat complet. Apa pe jumătate înghețată poate crea blocaje și poate deteriora **recipientul pentru gheață**.

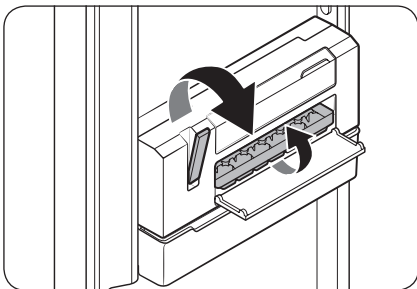

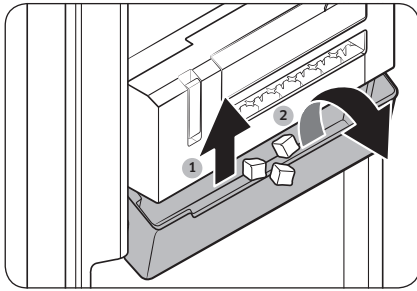

3. Pentru a doza gheața, ridicați ușor **recipientul pentru gheață** și înclinați-l în față.

⚠ ATENȚIE

- Nu înclinați fără a ridica **recipientul pentru gheață**. Este posibil ca **recipientul pentru gheață** să se spargă.
- Nu turnați apă direct în **recipientul pentru gheață** pentru a produce gheață. Este posibil ca **recipientul pentru gheață** să se spargă.
- Nu lăsați deschisă ușa congelatorului. Gheața din **recipientul pentru gheață** se topește și creează blocaje.
- În cazul unei pene de curent, asigurați-vă că ați golit **recipientul pentru gheață** înainte de a produce gheață.
- Utilizați numai apă potabilă.

📖 NOTĂ

- În funcție de starea gheții, este posibil ca nu toate cuburile de gheață să fie eliberate, în funcție de starea gheții. În acest caz, încercați să trageți de manetă de mai multe ori.
- Dacă dozarea cuburilor de gheață nu se produce din cauza umplerii cu o cantitate excesivă de apă, scoateți **șablonul pentru gheață** și goliți-l. Dacă problema persistă, dezinstalați unitatea compartimentul subțire pentru produs gheață și goliți-l.

Operații

Pentru a deschide capacul raftului superior (numai modelele aplicabile)

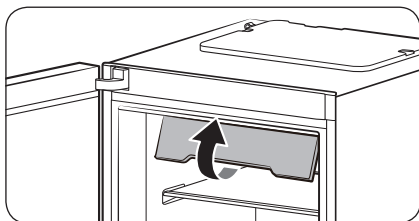

1. Trageți de capătul din față al capacului raftului superior.

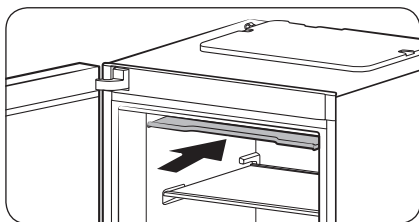

2. Apoi, împingeți capacul înăuntru până în capăt.

NOTĂ

- Pentru a scoate sau introduce un aliment în congelator, trebuie să ridicați mai întâi capacul raftului superior.
- Capacul raftului superior poate fi scos. Îl puteți scoate dacă nu intenționați să îl folosiți.

Pentru a obține mai mult spațiu de depozitare (numai la anumite modele)

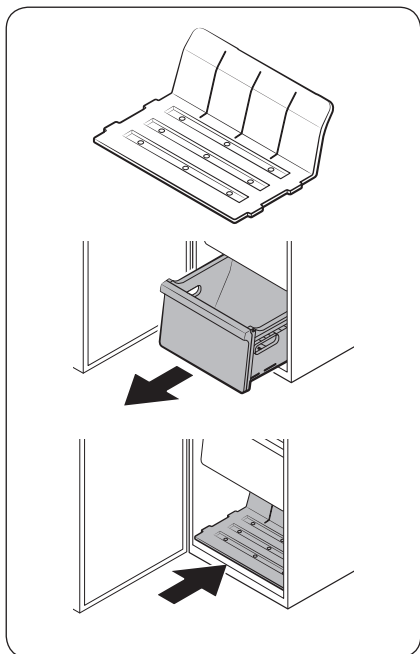

Dacă aveți nevoie de mai mult spațiu de stocare, scoateți capacul raftului superior și toate cele 4 sertare și introduceți raftul oferit (consultați imaginea) până în capătul interior al principalei unități. Apoi, scoateți dispozitivul de produs gheață subțire.

NOTĂ

- Scoaterea capacului raftului superior și a sertarelor nu afectează caracteristicile termice și mecanice ale congelatorului.
- Volumul declarat al spațiului de depozitare al congelatorului se bazează pe situația în care sunt scoase capacul raftului superior și toate sertarele și se introduce raftul oferit.

Întreținerea

Inversarea ușii (numai la anumite modele)

Inversarea ușii trebuie să fie executată de către personal aprobat Samsung pe cheltuiala dvs., deoarece acest serviciu nu intră în garanție.

⚠️ AVERTIZARE

- Inversarea nereușită sau deteriorarea bunurilor din cauza agențiilor neaprobate nu este inclusă în garanție.
- Asigurați-vă că frigiderul este deconectat de la sursa de alimentare înainte de a efectua inversarea.
- Trebuie să așteptați cel puțin o oră după ce se încheie inversarea ușii. Astfel se previne electrocutarea.

Unelte necesare (nefurnizate)

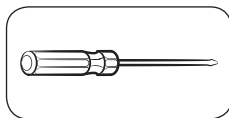

Șurubelniță Phillips

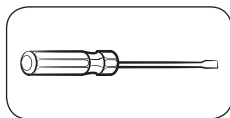

Șurubelniță cu cap plat



Cheie de 10 mm
(pentru axul balamalei
superioare)

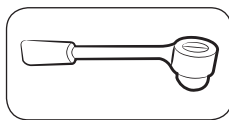

Cheie tubulară de 8 mm
(pentru bolțuri)

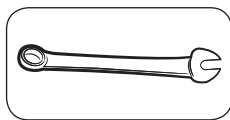

Cheie de 12 mm
(pentru axul balamalei
inferioare)

Accesorii

Este posibil ca aspectul accesoriilor enumerate mai jos să difere în funcție de model.

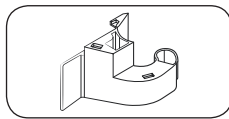

Capac pentru balama (L)

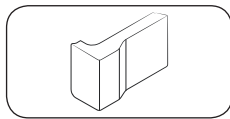

Capac de spațiu (L)

⚠️ ATENȚIE

Pe tot parcursul inversării ușii, țineți piesele mici (șuruburi, capace etc.) ale frigiderului departe de copii sau sugari din motive de siguranță.

Instrucțiuni pas cu pas

PASUL 1 Scoateți mânerul

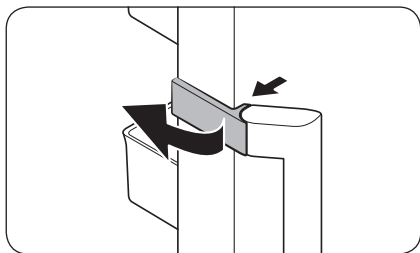

1. Deblocați **capacul mânerului** și puneți-l deoparte.

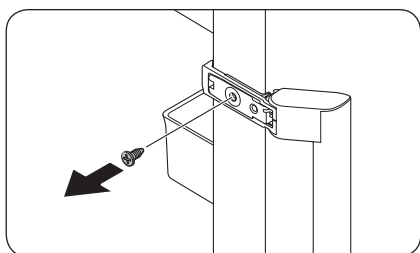

2. Scoateți fiecare șurub de pe partea superioară și inferioară a mânerului.

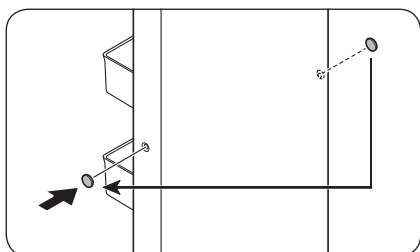

3. Folosiți o șurubelniță cu cap plat pentru a scoate **capacele pentru șuruburile mânerelor** (x2). Apoi, introduceți **capacele pentru șuruburile mânerelor** în partea opusă.

⚠ ATENȚIE

Pentru a evita daunele fizice, aveți grijă la scoaterea capacelor pentru șuruburile mânerelor.

📖 NOTĂ

Păstrați mânerul în siguranță, în vederea utilizării ulterioare.

Întreținerea

PASUL 2 Scoaterea ușii congelatorului

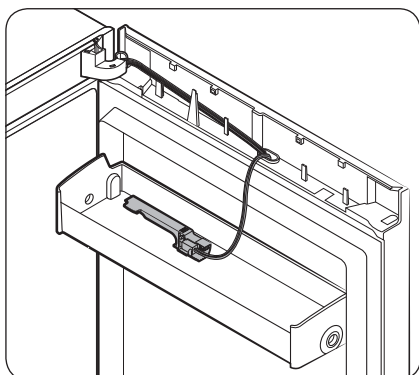
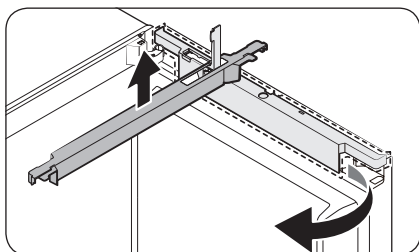
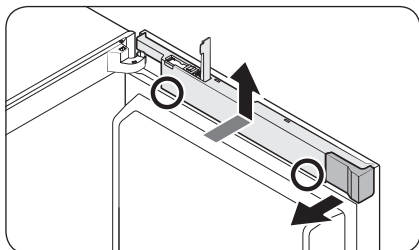

1. Deschideți capatul cheii dongle și îndepărtați capatul de spațiu.
2. Menținând coborâte porțiunile inferioare (marcate în figură) ale capacului compartimentului pentru cabluri cu ambele mâini, ridicați capatul compartimentului pentru cabluri.
3. Rotiți în față capatul compartimentului pentru cabluri cu 90 de grade, apoi împingeți în sus pentru a-l scoate.

NOTĂ

Păstrați atât capatul pentru spațiu, cât și capatul compartimentului pentru cabluri într-un loc sigur. Veți avea nevoie de acestea atunci când veți readuce ușa în poziție inițială (înainte de a o inversa).

NOTĂ

Poziționați capatul pentru cheia dongle pe suportul de pe ușă în vederea unei utilizări ulterioare.

Afișaj de tip A

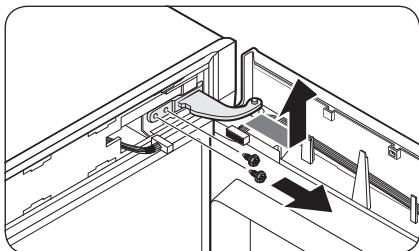
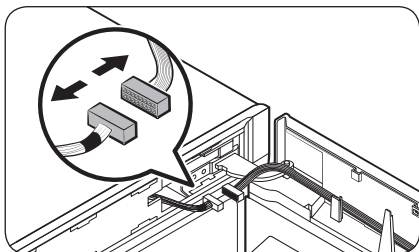
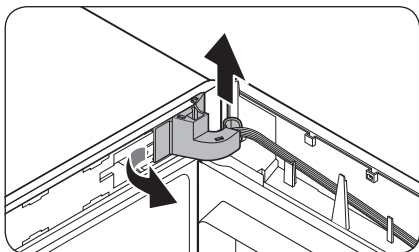
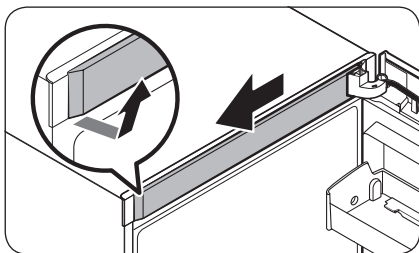

1. Îndepărtați **capacul cadrului superior** mai întâi din partea dreaptă. Apoi, trageți în față.

2. Trageți afară partea stângă a **capacului pentru balama** pentru a-l scoate, apoi ridicați ușor partea de jos pentru a-l trage afară.

⚠ ATENȚIE

Atunci când scoateți **capacul pentru balama**, aveți grijă să nu deteriorați conectorii și cablurile de pe ușa congelatorului sau din jurul acesteia.

📖 NOTĂ

Puneți **capacul pentru balama** într-un loc sigur. Veți avea nevoie de el atunci când veți aduce ușa în poziție inițială (înainte de a o inversa).

3. Deconectați conectorii de pe ușa congelatorului sau din jurul acesteia. Slăbiți șuruburile de la **balamaua de sus** pentru a o scoate.

⚠ ATENȚIE

Pentru a împiedica ușa congelatorului să cadă, nu uitați să țineți bine de aceasta în timp ce scoateți **balamaua de sus**.

Întreținerea

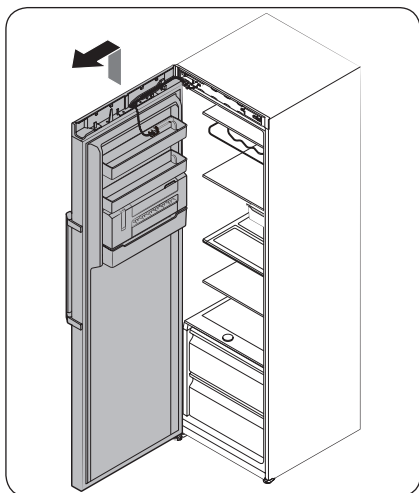

4. După ce scoateți **balama de sus**, ridicați-o pentru a scoate ușa congelatorului. Puneți ușa într-un loc sigur.

⚠ ATENȚIE

Ușa este grea. Pentru a evita daunele sau leziunile, aveți grijă la demontarea ușii.

Afișaj de tip B

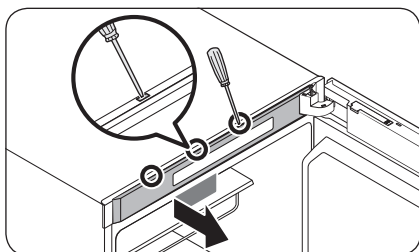

1. Utilizați o șurubelniță cu cap plat pentru a introduce în orificii, unul după altul, în partea de sus a ușii, pentru a scoate **capacul cadrului superior**.

📌 NOTĂ

Începeți cu orificiul cel mai îndepărtat de balama.

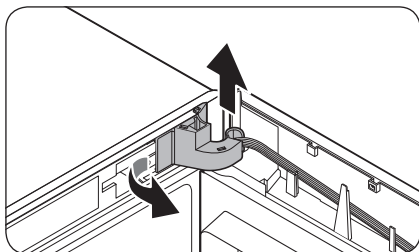

2. Trageți afară partea stângă a **capacului pentru balama** pentru a-l scoate, apoi ridicați ușor partea de jos pentru a-l trage afară.

⚠ ATENȚIE

Atunci când scoateți **capacul pentru balama**, aveți grijă să nu deteriorați conectorii și cablurile de pe ușa congelatorului sau din jurul acesteia.

📌 NOTĂ

Puneți **capacul pentru balama** într-un loc sigur. Veți avea nevoie de el atunci când veți aduce ușa în poziție inițială (înainte de a o inversa).

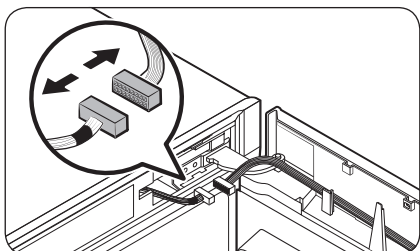

3. Deconectați conectorii de pe ușa congelatorului sau din jurul acesteia. Slăbiți șuruburile de la balamaua de sus pentru a o scoate.

⚠ ATENȚIE

Pentru a împiedica ușa congelatorului să cadă, nu uitați să țineți bine de aceasta în timp ce scoateți balamaua de sus.

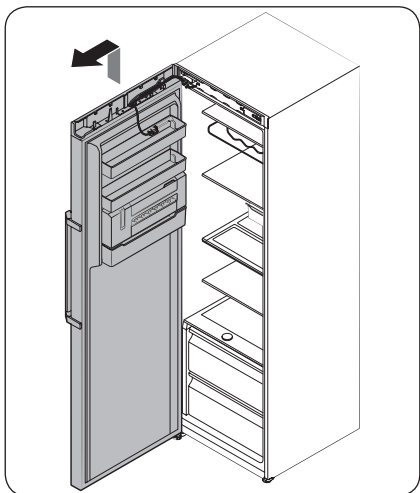
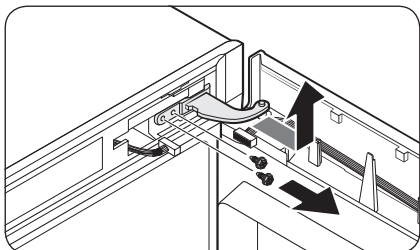

4. După ce scoateți balamaua de sus, ridicați-o pentru a scoate ușa congelatorului. Puneți ușa într-un loc sigur.

⚠ ATENȚIE

Ușa este grea. Pentru a evita daunele sau leziunile, aveți grijă la demontarea ușii.

Întreținerea

PASUL 3 Inversați închizătorul automat

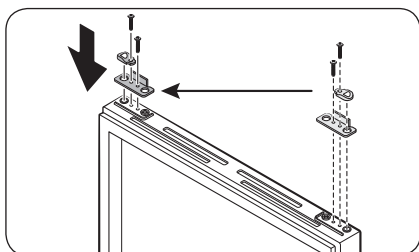

1. De pe ușa congelatorului, scoateți **pârghia închizătorului automat** slăbind șuruburile de pe manetă și șuruburile din partea opusă.
2. Introduceți **pârghia închizătorului automat** în partea opusă și strângeți șuruburile.

PASUL 4 Inversați balamaua inferioară

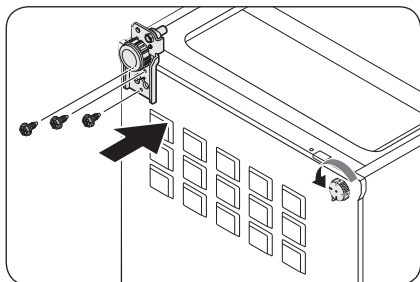
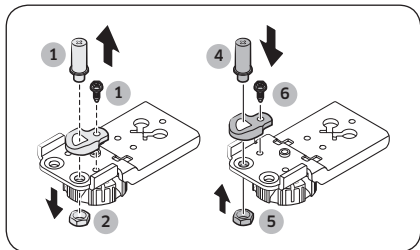
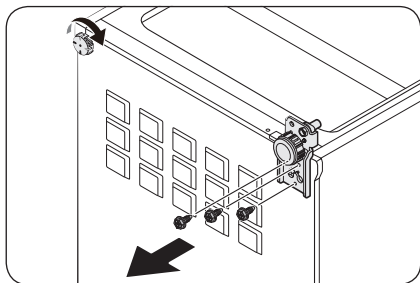

1. Puneți frigiderul jos cu grijă. Apoi, scoateți șuruburile de pe **balamaua inferioară** din partea dreaptă, respectiv de pe **picioarul de nivelare** de pe partea stângă.
2. Utilizați o cheie tubulară de 8 mm pentru a scoate **bolțul din spate** de lângă ax.
3. Scoateți **bolțul axului** de sub **balamaua inferioară**.
4. Utilizați o șurubelniță Phillips pentru a scoate **axul**.
5. Introduceți **axul** în partea opusă.
6. Reintroduceți și strângeți **bolțul din spate**.
7. Reintroduceți și strângeți **bolțul axului**.
8. Introduceți **balamaua inferioară** în partea opusă și strângeți-o cu ajutorul șuruburilor. Montați **picioarul de nivelare** în partea opusă și strângeți-l cu ajutorul șuruburilor.
9. Puneți frigiderul în picioare cu grijă.

Întreținerea

PASUL 5 Remontarea ușii congelatorului

Afișaj de tip A

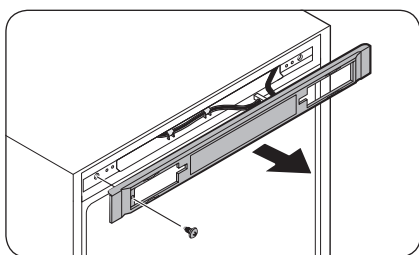

1. Scoateți șurubul și trageți afară capacul de control.

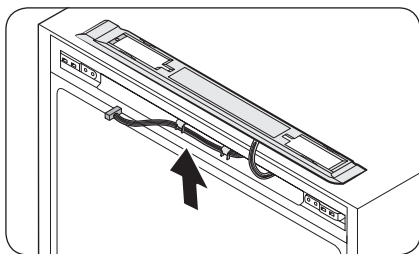

2. Mutați conectorii și cablurile în partea opusă. Introduceți **capacul de control**, apoi strângeți șuruburile pe partea opusă.

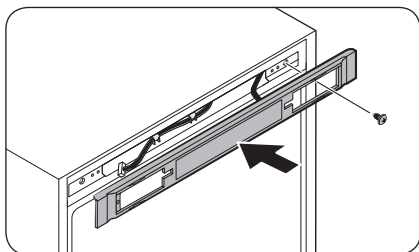

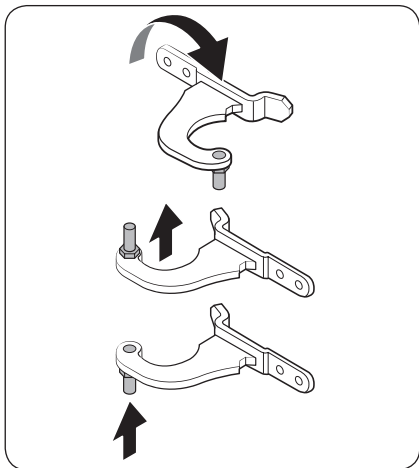

3. Scoateți axul din balamaua de sus. Apoi reasamblați axul ca în imagine.

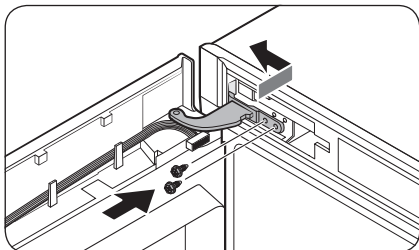

4. Introduceți mai întâi partea inferioară a ușii în unitatea principală.
5. Introduceți **balamaua superioară** și strângeți-o cu șuruburi.

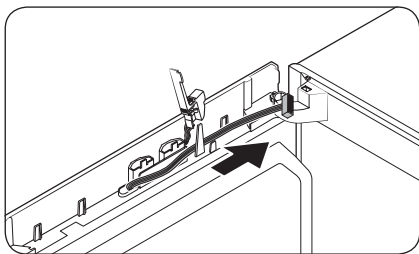

- Muțați cablurile în partea opusă și fixați-le de cârligul interior de pe partea opusă.

Întreținerea

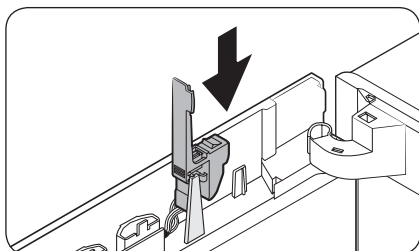

6. Reintroduceți **capacul cheii dongle** în poziția inițială.

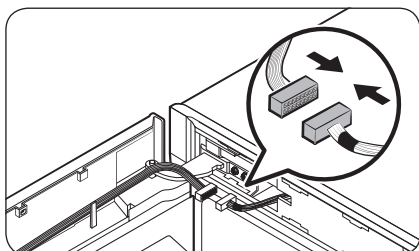

7. Conectați conectorii ușii congelatorului și ai unității principale. Apoi fixați cablurile de cârligul interior al **capacului pentru balama (L)** care este opțional.

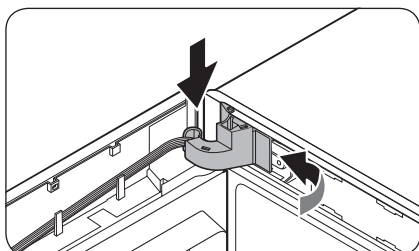
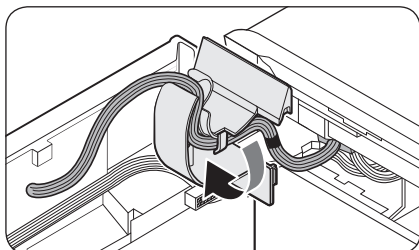

8. Introduceți **capacul pentru balama** în balamaua de sus începând cu partea dreaptă. Apoi apăsați pe partea de jos a capacului pentru a-l fixa.

⚠ ATENȚIE

Asigurați-vă că niciun cablu și niciun conector nu se prinde la mijloc.

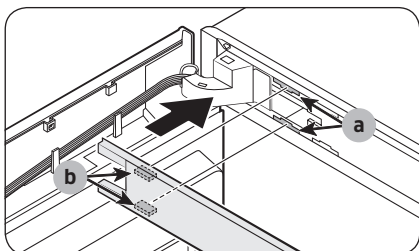

9. Introduceți capacul cadrului superior astfel încât **partea (b)** să se fixeze în **partea (a)** pe diagonală.

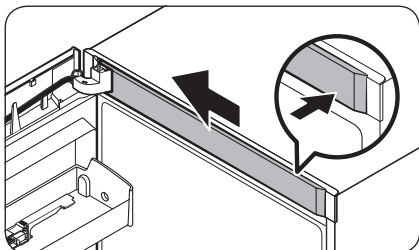

10. Introduceți capacul compartimentului pentru cabluri prin capacul cheii dongle deschis. Rotiți capacul cu 90 de grade în față, apoi apăsați în jos pentru a-l potrivi.
11. Introduceți **capacul de spațiu (L)** în poziția originală, apoi închideți capacul cheii dongle.

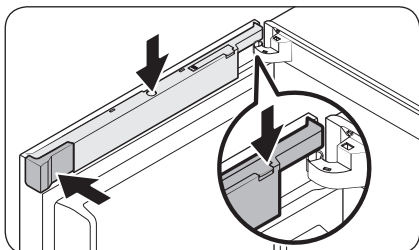

NOTĂ

Aspectul capacelor diferă în funcție de model.

Afișaj de tip B

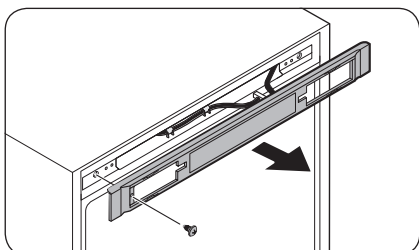

1. Scoateți șurubul și trageți afară capacul de control.

Întreținerea

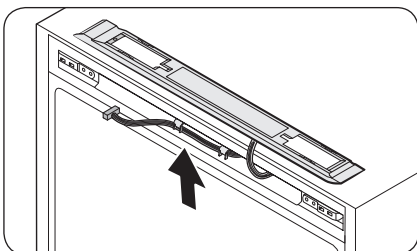

2. Mutați conectorii și cablurile în partea opusă. Introduceți **capacul de control**, apoi strângeți șuruburile pe partea opusă.

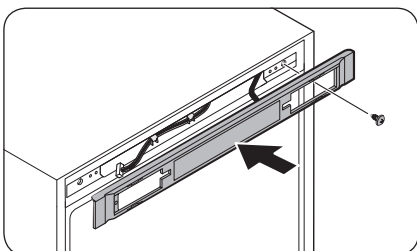

3. Scoateți axul din balamaua de sus. Apoi reasamblați axul ca în imagine.

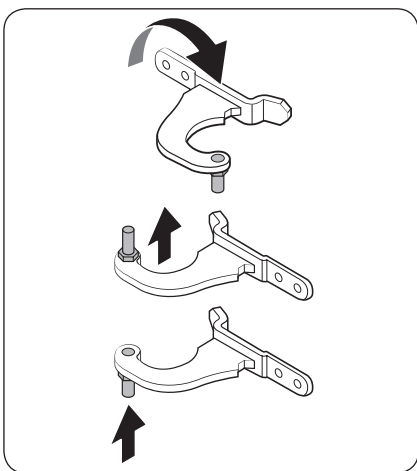

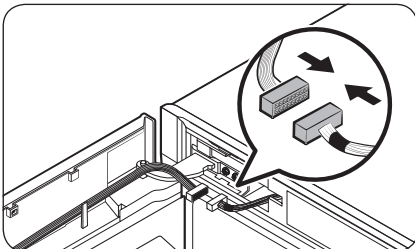
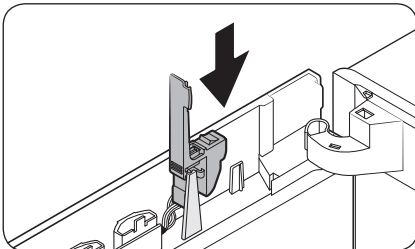
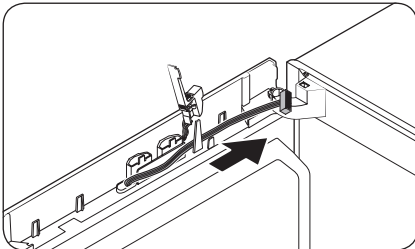
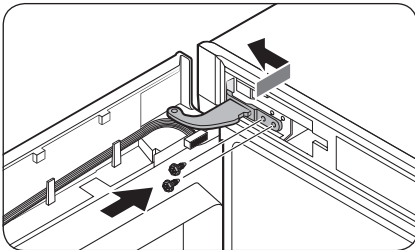

4. Introduceți mai întâi partea inferioară a ușii în unitatea principală.
5. Introduceți **balamaa superioară** și strângeți-o cu șuruburi.

- Mutați cablurile în partea opusă și fixați-le de cârligul interior de pe partea opusă.

6. Reintroduceți **capacul cheii dogle** în poziția inițială.

7. Conectați conectorii ușii congelatorului și ai unității principale. Apoi fixați cablurile de cârligul interior al **capacului pentru balama** (L) care este opțional.

Întreținerea

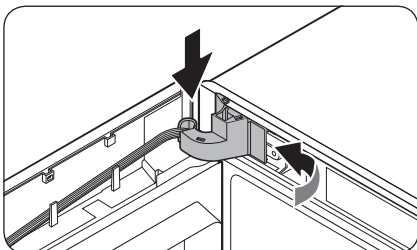
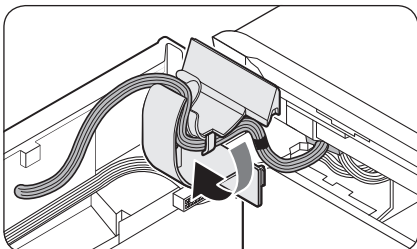

8. Introduceți **capacul pentru balama** în **balama de sus** începând cu **partea dreaptă**. Apoi apăsați pe **partea de jos** a **capacului** pentru a-l fixa.

⚠ ATENȚIE

Asigurați-vă că **niciun cablu și niciun conector** nu se prinde la mijloc.

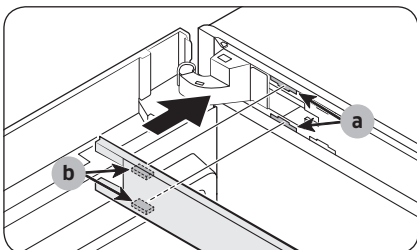

9. Introduceți **capacul cadru superior** astfel încât **partea (b)** să se fixeze în **partea (a)** pe **diagonală**. Apoi glisați **capătul capacului** către **stânga** pentru a-l bloca.

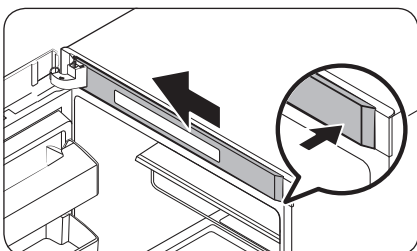

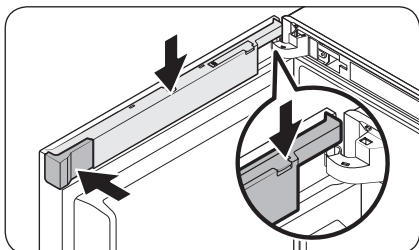
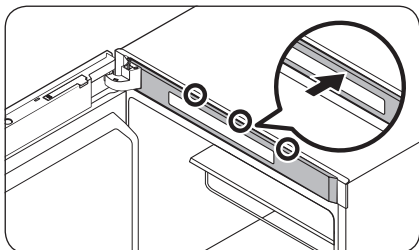
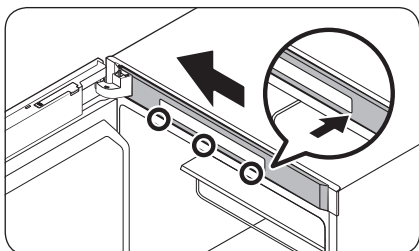

- La modelele care au afișajul în partea de sus a congelatorului, împingeți capătul din stânga al **capacului cadrului superior**, apoi partea dreaptă, blocând zona de jos și pe cea de sus în această ordine.

10. Introduceți **capacul compartimentului pentru cabluri** prin **capacul cheii dongle** deschis. Rotiți capacul cu 90 de grade în față, apoi apăsați în jos pentru a-l potrivi.
11. Introduceți **capacul de spațiu (L)** în poziția originală, apoi închideți **capacul cheii dongle**.

 **NOTĂ**

Aspectul capacelor diferă în funcție de model.

Întreținerea

PASUL 6 Montați la loc mânerul

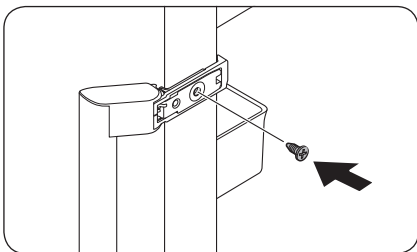

1. Introduceți mânerul în partea opusă și apoi strângeți șurubul.

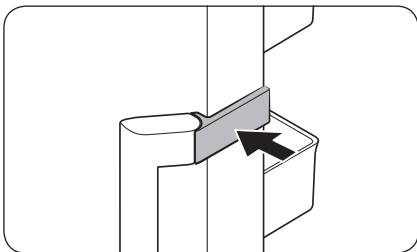

2. Închideți capacul mânerului după cum este indicat.

NOTĂ

Este posibil ca pe viitor să doriți să aduceți ușile în poziția inițială (dinainte de inversare). În acest caz, consultați instrucțiunile de mai sus, dar puneți ușile, balamalele și capacele în poziția inițială.

Manipularea și întreținerea

Rafturi

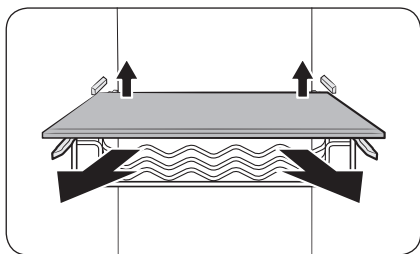

Ridicați ușor partea din spate a raftului pentru a-l trage în exterior.

Suporturile de pe ușă

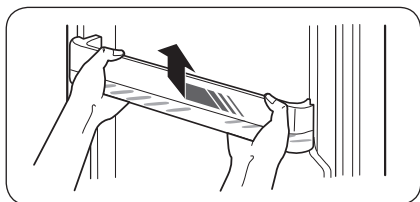

Ridicați ușor și trageți afară suportul de pe ușă.

⚠ ATENȚIE

Pentru prevenirea accidentelor, goliți suporturile de pe ușă înainte de scoatere.

Capacul raftului superior (numai modelele aplicabile)

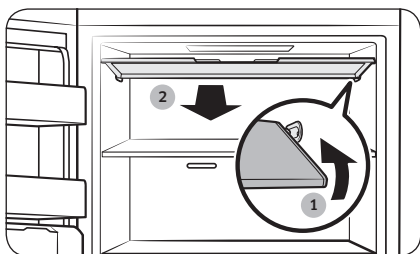

1. Împingeți partea dreaptă a capacului în interior pentru a-l demonta.
2. Apoi, trageți capacul în față pentru a-l scoate.

Întreținerea

Compartiment subțire pentru produs gheață (doar la anumite modele)

NOTĂ

- La curățarea părților componente ale compartimentului subțire pentru produs gheață, precum recipientul pentru apă, recipientul pentru gheață și șablonul pentru gheață, asigurați-vă că acestea sunt complet uscate după curățare.
- La curățarea compartimentului subțire pentru produs gheață, asigurați-vă că ați uscat complet părțile interioară și exterioară ale unității după curățare. Uscarea incompletă poate determina deteriorarea manetei compartimentului pentru produs gheață. În acest caz, lăsați compartimentul subțire pentru produs gheață să se usuce complet timp de 2-3 zile. Apoi, încercați din nou.

Pentru demontarea părților componente

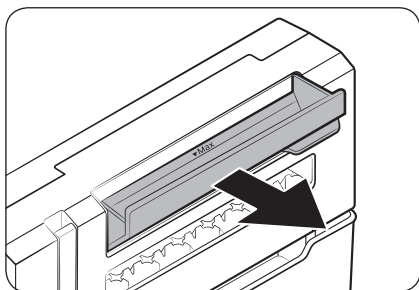

Recipient pentru apă

Deschideți complet recipientul pentru apă, apoi trageți-l spre exterior.

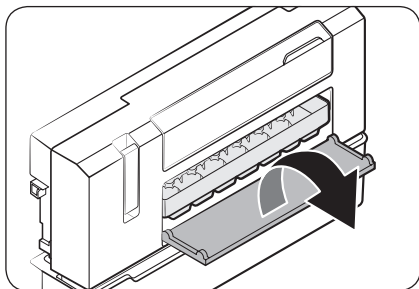

Șablon pentru gheață

1. Deschideți capacul șablonului pentru gheață pentru a descoperi șablonul pentru gheață.

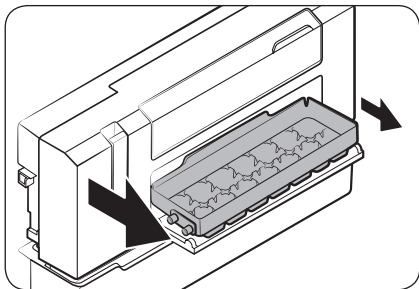

2. Trageți ușor spre exterior partea stângă a șablonului pentru gheață, apoi trageți spre exterior și cealaltă parte, pentru a o îndepărta.

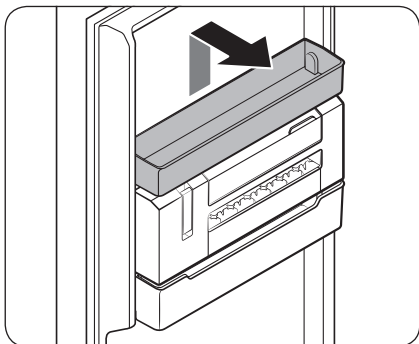

Compartiment subțire pentru produs gheață

1. Îndepărtați mai întâi sertarul multifuncțional, aflat imediat deasupra compartimentului subțire pentru produs gheață.

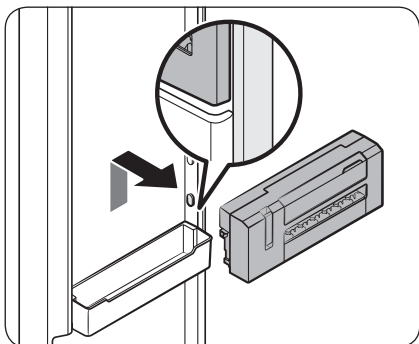

2. Ținând cu ambele mâini zona marcată de pe ambele părți ale compartimentului subțire pentru produs gheață, ridicați unitatea și trageți-o în față.

Întreținerea

Pentru montarea la loc a părților componente

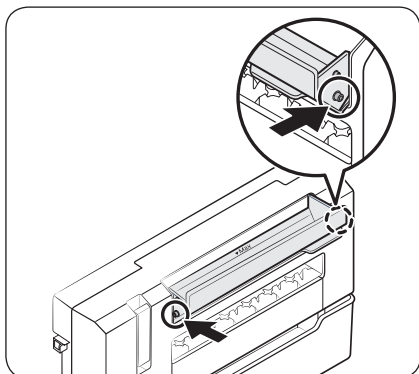

Recipient pentru apă

Montați fiecare parte a recipientului pentru apă în cârligul corespunzător de pe carcasa recipientului pentru apă. Apăsați până când auziți un declic.

Curățarea

Interior și exterior

AVERTIZARE

- Nu utilizați benzen, diluant sau detergent casnic/auto precum Clorox™ în scopul curățării. Acestea pot deteriora suprafețele frigiderului și pot provoca incendiu.
- Nu pulverizați apă pe frigider. Aceasta poate provoca electrocutare.

Utilizați în mod regulat o cârpă uscată pentru a îndepărta toate substanțele străine, precum praful sau apa, de pe pini și ștecherului și de pe punctele de contact.

1. Deconectați cablul de alimentare de la priză.
2. Utilizați o cârpă moale, fără scame, umedă sau un prosop de hârtie pentru a curăța interiorul și exteriorul frigiderului.
3. Când terminați, utilizați o cârpă uscată sau un prosop de hârtie pentru a usca bine.
4. Conectați cablul de alimentare la priză.

Înlocuirea

Lămpile cu LED

Pentru înlocuirea lămpilor frigiderului, contactați un centru local de service Samsung.

AVERTIZARE

- Lămpile nu pot fi schimbate de utilizator. Nu încercați să le înlocuiți pe cont propriu. Vă puteți electrocuta.

Depanarea

Înainte de a apela departamentul de service, analizați punctele de verificare de mai jos. Orice solicitări de service privind situații normale (niciun caz de defecțiune) vor presupune taxarea utilizatorilor.

Instrucțiuni generale

Temperatură

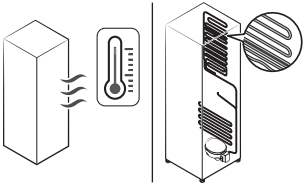
Simptom	Cauze posibile	Soluție
Congelatorul nu funcționează. Temperatura congelatorului este ridicată.	<ul style="list-style-type: none">• Cablul de alimentare nu este introdus în priză în mod corespunzător.	<ul style="list-style-type: none">• Introduceți corespunzător în priză cablul de alimentare.
	<ul style="list-style-type: none">• Controlul de temperatură nu este setat corect.	<ul style="list-style-type: none">• Setati temperatura la un nivel mai scăzut.
	<ul style="list-style-type: none">• Frigiderul este amplasat lângă o sursă de căldură sau este expus la lumina directă a soarelui.	<ul style="list-style-type: none">• Mențineți frigiderul la distanță de lumina directă a soarelui sau de o sursă de încălzire.
	<ul style="list-style-type: none">• Nu este spațiu suficient între frigider și părțile laterale/parte a posterioară.	<ul style="list-style-type: none">• Vă recomandăm ca distanța dintre frigider și pereții (sau dulapurile) din apropiere să fie mai mare de 50 mm.
<ul style="list-style-type: none">• Frigiderul este supraîncărcat. Alimentele blochează fantele de aerisire ale frigiderului.	<ul style="list-style-type: none">• Nu supraîncărcați frigiderul. Nu permiteți alimentelor să blocheze ventilația.	
Congelatorul răcește excesiv.	<ul style="list-style-type: none">• Controlul de temperatură nu este setat corect.	<ul style="list-style-type: none">• Setati temperatura la una mai ridicată.
Peretele interior este fierbinte.	<ul style="list-style-type: none">• Frigiderul are conducte protejate împotriva căldurii în peretele interior.	<ul style="list-style-type: none">• Pentru a preveni formarea condensului, frigiderul are țevi anti-încălzire pe colțurile frontale. Dacă temperatura ambientală crește, este posibil ca acest echipament să nu funcționeze eficient. Aceasta nu este o defecțiune a sistemului. 

Mirosuri

Simptom	Cauze posibile	Soluție
Frigiderul are mirosuri.	<ul style="list-style-type: none">Alimente stricate.	<ul style="list-style-type: none">Curățați frigiderul și îndepărtați orice alimente stricate.
	<ul style="list-style-type: none">Alimente cu mirosuri puternice.	<ul style="list-style-type: none">Asigurați-vă că alimentele cu mirosuri puternice sunt împachetate etanș.

Gheață

Simptom	Cauze posibile	Soluție
Gheață în jurul fantelor de aerisire.	<ul style="list-style-type: none">Alimentele blochează fantele de aerisire.	<ul style="list-style-type: none">Asigurați-vă că alimentele nu blochează fantele de aerisire.
Gheață pe pereții interiori.	<ul style="list-style-type: none">Ușa nu este închisă corect.	<ul style="list-style-type: none">Asigurați-vă că alimentele nu blochează ușa. Curățați garnitura ușii.
Fruitele sau legumele sunt înghețate.	<ul style="list-style-type: none">Fruitele sau legumele sunt păstrate în zona pentru alimente proaspete/bucătar șef.	<ul style="list-style-type: none">Zona alimente proaspete/bucătar șef este numai pentru carne/pește.

Condens

Simptom	Cauze posibile	Soluție
Pe pereții interiori se formează condens.	<ul style="list-style-type: none">Dacă ușa este lăsată deschisă, în frigider pătrunde umezeală.	<ul style="list-style-type: none">Eliminați umezeala și nu deschideți ușa timp îndelungat.
	<ul style="list-style-type: none">Alimente cu conținut ridicat de umezeală.	<ul style="list-style-type: none">Asigurați-vă că alimentele sunt ambalate etanș.

Depanarea

Auziți sunete anormale dinspre frigider?

Înainte de a apela departamentul de service, analizați punctele de verificare de mai jos. Orice solicitări de service privind sunete normale vor presupune taxarea utilizatorilor.

Aceste sunete sunt normale.

- La începerea sau încheierea unei operațiuni, frigiderul poate emite sunete asemănătoare cu pornirea unui motor de vehicul. Pe măsură ce se stabilizează funcționarea, sunetele vor scădea.

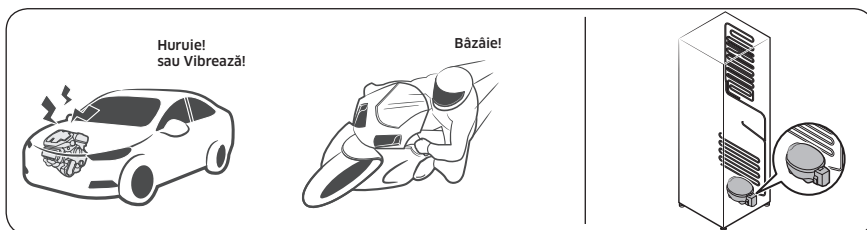

- Cât timp funcționează ventilatorul, este posibilă apariția acestor sunete. Atunci când frigiderul ajunge la temperatura setată, nu va apărea niciun sunet al ventilatorului.

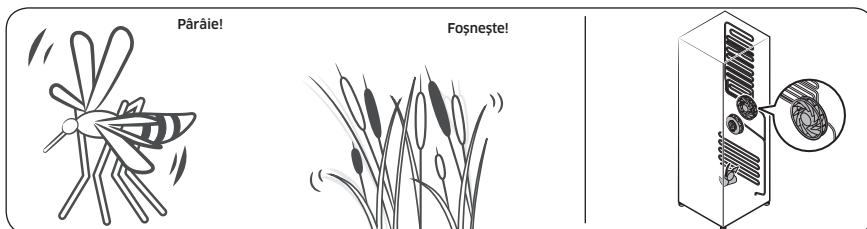

- În timpul unui ciclu de dezghețare, este posibil să picure apă pe încălzitorul pentru decongelare, ceea ce provoacă trosnituri.

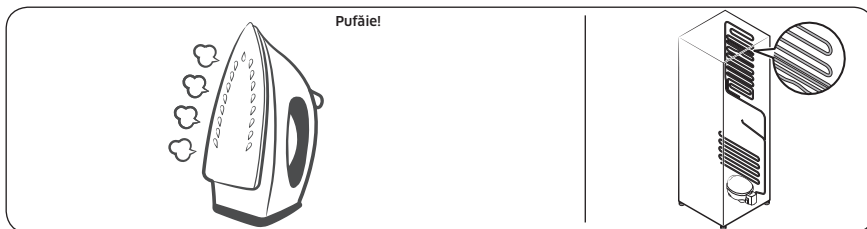

- Pe măsură ce frigiderul răcește sau congeală, gazul refrigerant se deplasează prin conductele ermetice, ceea ce provoacă sunete de barbotare.

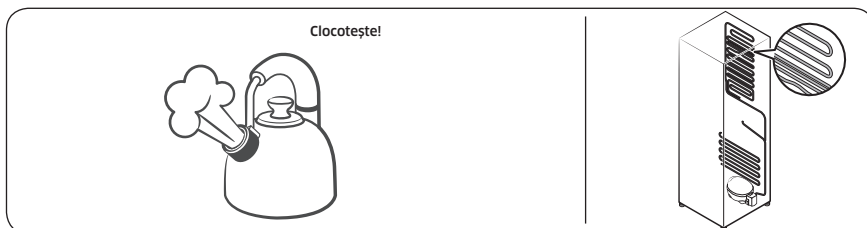

- Pe măsură ce temperatura frigiderului crește sau scade, piesele din plastic se contractă și se extind, creând zgomote de ciocănituri. Aceste zgomote apar în timpul ciclului de dezghețare sau atunci când funcționează piesele electronice.

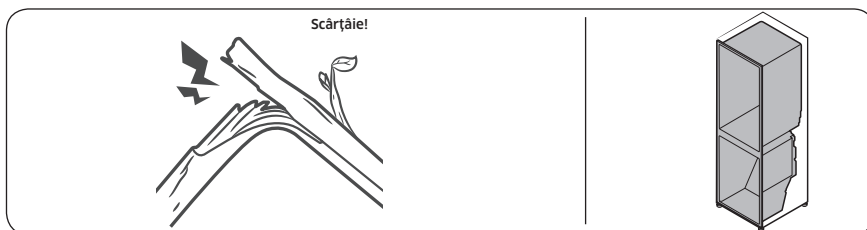

- Pentru modelele dispozitivului de produs gheață: Atunci când ventilul de apă se deschide pentru a umple dispozitivul de produs gheață, pot apărea bâzâituri.
- Din cauza presiunii care se egalizează la deschiderea sau la închiderea ușii frigiderului, pot apărea fâsâituri.

Depanarea

Samsung Smart Home

Simptom	Acțiune
Nu s-a putut găsi „Samsung Smart Home” în magazinul de aplicații.	<ul style="list-style-type: none">• Aplicația Samsung Smart Home este disponibilă pe smartphone-uri care rulează Android 4.0 (ICS) sau o versiune ulterioară sau iOS 8.0 sau o versiune ulterioară.
Aplicația Samsung Smart Home nu funcționează.	<ul style="list-style-type: none">• Aplicația Samsung Smart Home este disponibilă numai pentru anumite modele.• Vechea aplicație Samsung Smart Refrigerator nu se poate conecta la modelele Samsung Smart Home.
Aplicația Samsung Smart Home este instalată, dar nu se conectează la frigider.	<ul style="list-style-type: none">• Pentru a folosi aplicația trebuie să vă conectați la contul Samsung.• Verificați dacă routerul funcționează normal.• Dacă nu ați conectat frigiderul la aplicația Samsung Smart Home după ce s-a instalat aplicația, trebuie să realizați conexiunea folosind funcția de înregistrare a dispozitivului din aplicație.
Nu mă pot conecta la aplicație.	<ul style="list-style-type: none">• Pentru a folosi aplicația trebuie să vă conectați la contul Samsung.• Dacă nu aveți un cont Samsung, urmați instrucțiunile de pe ecranul aplicației pentru a crea unul.
Apare un mesaj de eroare atunci când încerc să îmi înregistrez frigiderul.	<ul style="list-style-type: none">• Este posibil ca Easy Connection să nu funcționeze din cauza distanței față de punctul de acces (AP) sau a interferențelor electrice din împrejurimi. Așteptați un moment și încercați din nou.
Aplicația Samsung Smart Home s-a conectat la frigider, dar nu funcționează.	<ul style="list-style-type: none">• Închideți și reporniți aplicația Samsung Smart Home sau deconectați și reconectați routerul.• Scoateți cablul de alimentare al frigiderului din priză și apoi introduceți-l înapoi după 1 minut.

Marcă comercială		Samsung
Model		RZ32M7110**
Categorie		Congelator vertical
Clasă de eficiență energetică		A+
Consum anual de energie [kWh/annum] bazat pe rezultatele pe testul standard pentru 24 de ore. Consumul efectiv de energie depinde de modul de folosire și de amplasarea aparatului.		352
Volum de depozitare alimente proaspete [L]		-
Volum de depozitare în frigider [L]		-
Volum de depozitare alimente congelate [L]	Patru stele [L]	315
	Două stele [L]	-
Evaluare (stele)		****
Temperatura nominală a celorlalte compartimente	Proaspăt	-
	Frig	-
	Congelator	-23...-15
Compartimente fără gheață		Alimente congelate
Timp de creștere a temperaturii [h]		12
Capacitate de congelare [kg/24 h]		21
Clasă de funcționare		SN, N, ST, T
		Acest aparat este destinat utilizării la o temperatură ambiantă între 10 °C și 43 °C
Zgomot [dB(A)]		41
Încorporat		-
Aparat de depozitare a vinului		-

Contactați SAMSUNG WORLD WIDE

Dacă aveți întrebări sau comentarii privind produsele Samsung, vă rugăm să contactați centrul SAMSUNG de relații cu clienții.

Țară	Centru de contact	Site web
UKRAINE	0-800-502-000	www.samsung.com/ua/support
MOLDOVA	+373-22-667-400	www.samsung.com/support



DA68-04131A-00