



**PHILIPS**  
AC2729



|    |                           |    |
|----|---------------------------|----|
| EN | User manual               | 1  |
| BG | Ръководство за потребител | 22 |
| CZ | Příručka pro uživatele    | 46 |
| HU | Felhasználói kézikönyv    | 68 |

|    |                      |     |
|----|----------------------|-----|
| PL | Instrukcja obsługi   | 90  |
| RO | Manual de utilizare  | 113 |
| SK | Príručka užívateľa   | 135 |
| UK | Посібник користувача | 157 |

1

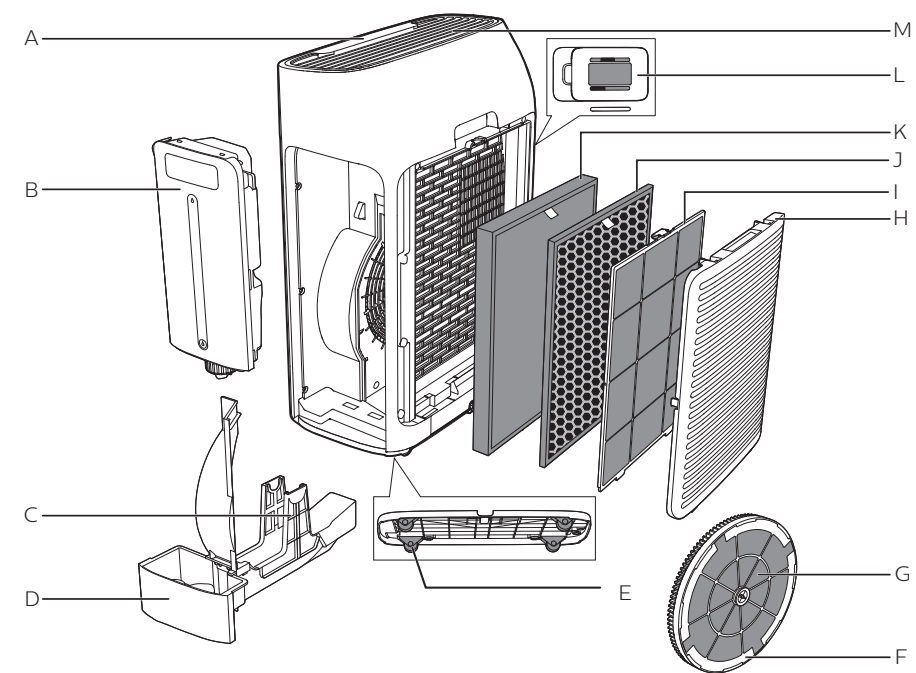

2

Control buttons



Display panel



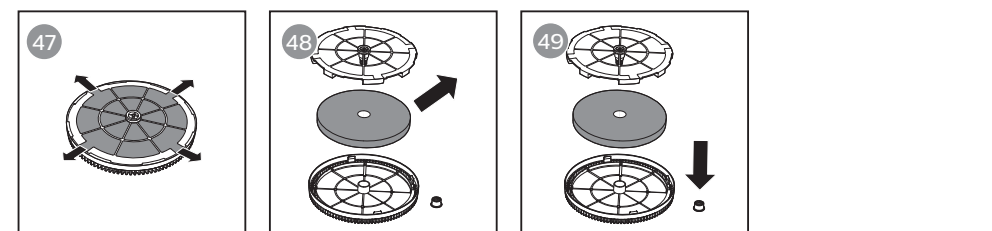
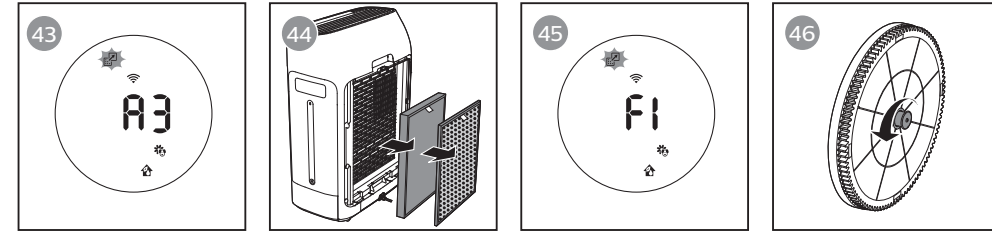
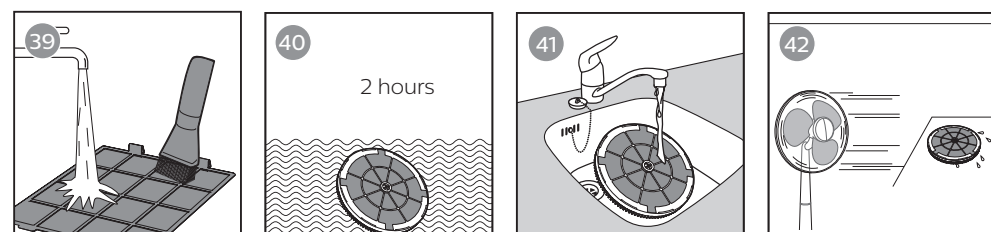
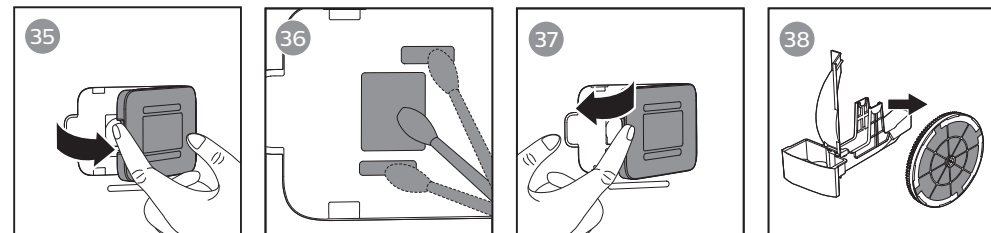
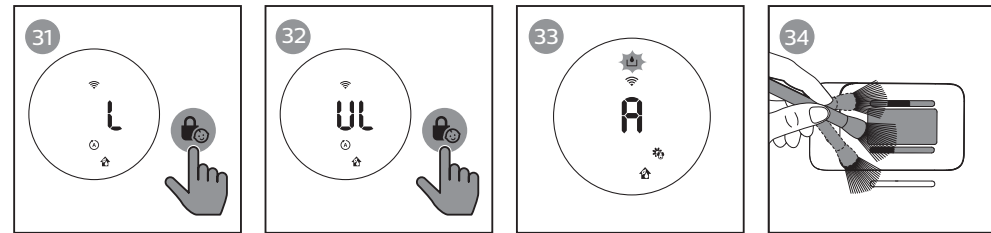
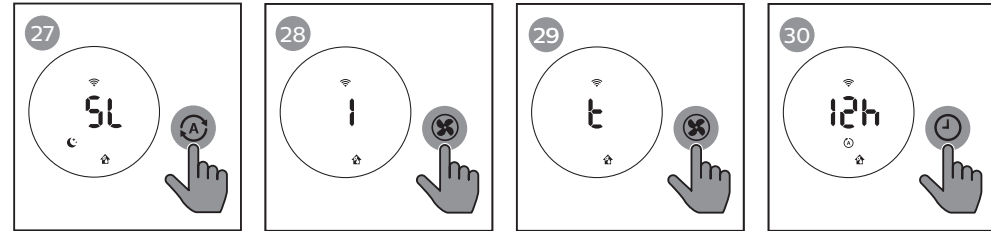
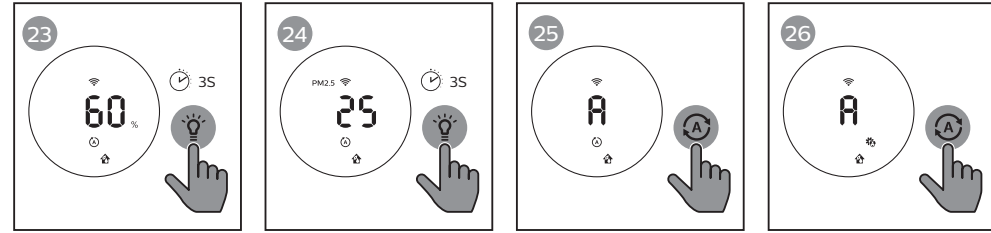
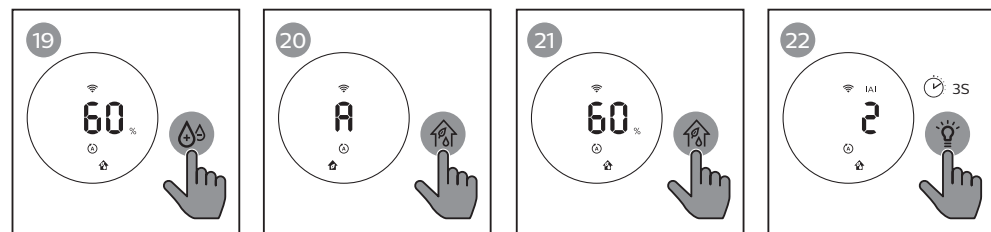
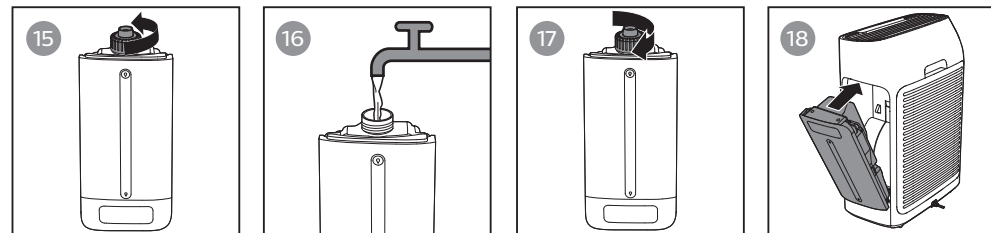
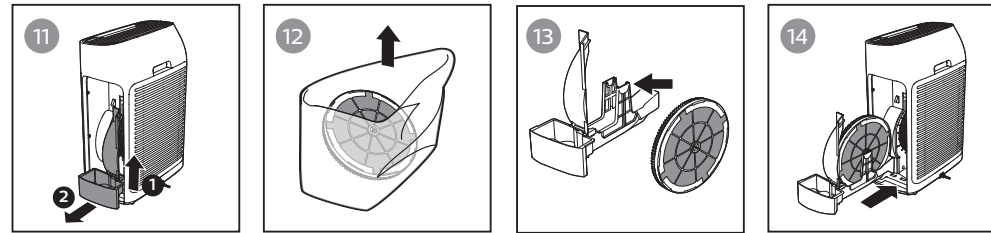
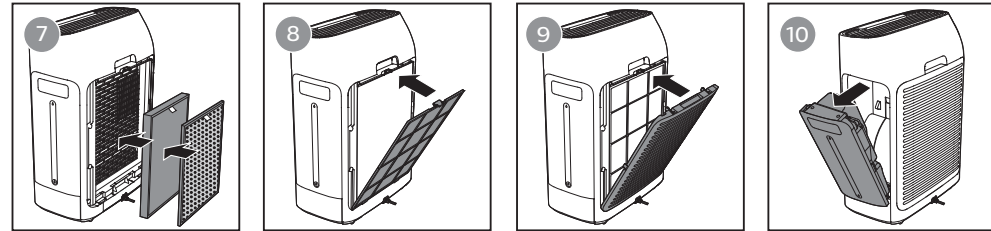
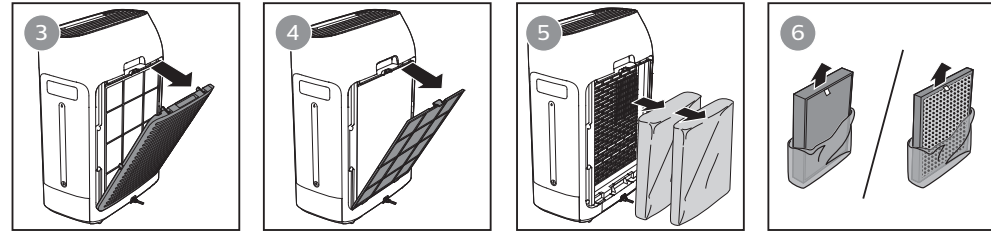

# Contents

|                                     |          |  |           |
|-------------------------------------|----------|--|-----------|
| <b>1 Important</b>                  | <b>2</b> | <b>5 Cleaning</b>  | <b>12</b> |
| Safety                              | 2        | Cleaning schedule  | 12        |
| <b>2 You air purifier</b>           | <b>5</b> | Cleaning the body of the appliance   | 13        |
| Product overview (fig. ①)           | 6        | Cleaning the air quality sensor  | 13        |
| Controls overview (fig. ②)          | 6        | Cleaning the water tank, water tray and NanoCloud rotary humidification wick | 13        |
| <b>3 Get started</b>                | <b>7</b> | Cleaning the pre-filter  | 14        |
| Installing the NanoProtect filter   | 7        | Descaling the NanoCloud rotary humidification wick                           | 14        |
| Preparing for humidification        | 7        | <b>6 Replace the filter and wick</b>   | <b>15</b> |
| Wi-Fi connection                    | 8        | Understanding the healthy air protect lock                                   | 15        |
| <b>4 Use the appliance</b>          | <b>9</b> | Replacing the NanoProtect filter (fig. ④)                                    | 16        |
| Understanding the air quality light | 9        | Replacing the NanoCloud rotary humidification wick                           | 16        |
| Switching on and off                | 9        | <b>7 Troubleshooting</b>   | <b>17</b> |
| Setting the humidity level          | 9        | <b>8 Guarantee and service</b>   | <b>20</b> |
| Switching the operation mode        | 10       | Order parts or accessories   | 20        |
| Using the light dimming function    | 10       | <b>9 Notices</b>   | <b>20</b> |
| Switching the display mode          | 10       | Electromagnetic fields (EMF)   | 20        |
| Changing the Auto mode setting      | 11       | Recycling  | 21        |
| Changing the fan speed              | 11       | Notice   | 21        |
| Setting the timer                   | 11       | Simplified EU declaration of conformity                                      | 21        |
| Setting the child lock              | 12       |  |           |
| Water level                         | 12       |  |           |

Environmental friendly paper used. Thanks for your contribution to save trees.

# 1 Important

---

## Safety

Read this user manual carefully before you use the appliance, and save it for future reference.

### Danger

- Do not let water or any other liquid or flammable detergent enter the appliance to avoid electric shock and/or a fire hazard.
- Do not clean the appliance with water, any other liquid, or a (flammable) detergent to avoid electric shock and/or a fire hazard.
- Do not spray any flammable materials such as insecticides or fragrance around the appliance.
- The water in the water tank is not suitable for drinking. Do not drink this water and do not use it to feed animals or to water plants. When you empty the water tank, pour the water down the drain.

### Warning

- Check if the voltage indicated on the side of the appliance corresponds to the local power voltage before you connect the appliance.
- If the power cord is damaged, you must have it replaced by Philips, a service center authorized by Philips, or similarly qualified persons in order to avoid a hazard.
- Do not use the appliance if the plug, the power cord, or the appliance itself is damaged.
- This appliance can be used by children aged from 8 years and above and persons with reduced physical, sensory or mental capabilities or lack of experience and knowledge if they have been given supervision or instruction concerning use of the appliance in a safe way and understand the hazards involved.

- Cleaning and user maintenance shall not be made by children without supervision.
- Children should be supervised to ensure that they do not play with the appliance.
- Do not block the air inlet and outlet, e.g. by placing items on the air outlet or in front of the air inlet.
- Standard WiFi interface based on 802.11b/g/n at 2.4 GHz with a maximum output power of 31.62 mW EIRP.
- Always place and use the appliance on a dry, stable, level, and horizontal surface.
- Leave at least 20cm free space behind and on both sides of the appliance and leave at least 30cm free space above the appliance.
- Do not place anything on top of the appliance.
- Do not place the appliance directly below an air conditioner to prevent condensation from dripping onto the appliance.

### Caution

- This appliance is not a substitute for proper ventilation, regular vacuum cleaning, or use of an extractor hood or fan while cooking.
- If the power socket used to power the appliance has poor connections, the plug of the appliance becomes hot. Make sure that you plug the appliance into a properly connected power socket.
- Make sure all filters are properly installed before you switch on the appliance.
- Only use the original Philips filters specially intended for this appliance. Do not use any other filters.
- Avoid knocking against the appliance (the air inlet and outlet in particular) with hard objects.

- Do not insert your fingers or objects into the air outlet or the air inlet to prevent physical injury or malfunctioning of the appliance.
- Do not use this appliance when you have used indoor smoke-type insect repellents or in places with oily residues, burning incense, or chemical fumes.
- Do not use the appliance near gas appliances, heating devices or fireplaces.
- Always unplug the appliance after use and before filling water, cleaning, or carrying out other maintenance.
- Do not use the appliance in a room with major temperature changes.
- To prevent interference, place the appliance at least 2m away from electrical appliances that use airborne radio waves such as TVs, radios, and radio-controlled clocks.
- When the appliance is not used for a long time, bacteria may grow on the filters. Check the filters after a long period of disuse. If the filters are very dirty, replace them (see the chapter "Replace the filter and wick").
- The appliance is only intended for household use under normal operating conditions.
- Do not use the appliance in wet surroundings or in surroundings with high ambient temperatures, such as the bathroom, toilet, or kitchen.
- The appliance does not remove carbon monoxide (CO) or radon (Rn). It cannot be used a safety device in case of accidents with combustion processes and hazardous chemicals.
- Only fill the water tank with cold tap water. Do not use ground water or hot water.

- Do not put any substance other than water in the water tank. Do not put fragrance in the water tank.
- If you do not use the humidification function for a long time, clean the water tank and NanoCloud rotary humidification wick tray, and air dry the NanoCloud rotary humidification wick.
- If you need to move the appliance, disconnect the appliance from the power supply first. Then empty or remove the water tank and water tray. Carry the appliance horizontally by the handles on both sides of the appliance.
- Unplug the appliance during filling and cleaning.

## 2 You air purifier

Congratulations on your purchase, and welcome to Philips!

To fully benefit from the support that Philips offers, register your product at [www.Philips.com/welcome](http://www.Philips.com/welcome).

The Philips air purifier brings fresh, humidified air to your house for the health of your family. It offers you advanced evaporation system with NanoCloud technology, using a special humidification filter which adds H<sub>2</sub>O molecules to the dry air, and produces healthy humid air without formation of water mist. Its humidification filter retains bacteria, calcium and other particles from the water. It delivers only pure humidified air in your home. No more dry air in the winter season or from the air conditioning.





Read this user manual carefully before you use the appliance, and save it for future reference.

## Product overview (fig. ①)









- A Control panel
- B Water tank
- C Wick support
- D Water tray
- E Unilateral wheels
- F Wick wheel
- G NanoCloud rotary humidification wick (FY2425)
- H Back side cover
- I Pre-filter
- J NanoProtect filter Active Carbon (FY1413)
- K NanoProtect filter Series 2 (FY1410)
- L Air quality sensor
- M Air outlet

## Controls overview (fig. ②)

### Control buttons

-  Power on/off button
-  Child lock button
-  Auto mode button
-  Fan speed button
-  Humidity setting button
-  Light dimming button
-  2-in-1 mode on/off button
-  Timer/Reset button

### Display panel

-  Sleep mode
-  Auto mode
-  Allergen mode
-  Purification ONLY mode
-  2-in-1 mode
-  Filter replacement alert
-  Water refill alert
-  Pre-filter and wick cleaning alert
- PM2.5 PM2.5 display
- IAI Indoor Allergen Index display
-  Wi-Fi indicator



## 3 Get started

### Installing the NanoProtect filter

Before using the appliance, remove all packaging materials of the filter and place it into the appliance described as follows:

#### Note

- Make sure that the side with the tag is pointing towards you.

- 1 Pull the top part of the back panel towards you to release it from the appliance (fig. ③).
- 2 Press the clip down and pull the pre-filter towards you (fig. ④).
- 3 Remove all filters (fig. ⑤).
- 4 Remove all packaging materials of the NanoProtect filter (fig. ⑥).
- 5 Place the NanoProtect filter back into the appliance (fig. ⑦).
- 6 Put the pre-filter back into the appliance, mount the pre-filter onto the bottom of the appliance first, and then push the clips on the top of pre-filter against the appliance (fig. ⑧).
- 7 To reattach the back cover, mount the panel onto the bottom of the appliance first, and then push the top of the panel against the appliance (fig. ⑨).

### Preparing for humidification

- 1 Pull out the water tank (fig. ⑩).
- 2 Lift the water tray upwards and pull it out horizontally (fig. ⑪).
- 3 Remove all packaging material of the NanoCloud rotary humidification wick (fig. ⑫).

#### Note

- The humidification wick has been assembled on the wick wheel upon purchase.

- 4 Place the wick wheel on the wick support (fig. ⑬).

#### Note

- When placing the wick wheel on the wick support, make sure that the projections on the wick wheel falls into the corresponding grooves.



- 5 Place the water tray back into the appliance (fig. ⑭).
- 6 Turn the top cap of the water tank anti-clockwise to unscrew it (fig. ⑮).
- 7 Fill the water tank with cold tap water (fig. ⑯).
- 8 Turn the top cap clockwise to tightly lock it onto the water tank (fig. ⑰).
- 9 Place the water tank back into the appliance (fig. ⑱).

# Wi-Fi connection

## Setting up the Wi-Fi connection for the first time

- 1 Download and install the "Air Matters" app from the **App Store** or **Google Play**.







- 2 Put the plug of the air purifier in the power socket and touch  to turn on the air purifier.
  - ↳ The Wi-Fi indicator  blinks orange for the first time.
- 3 Make sure that your smartphone or tablet is successfully connected to your Wi-Fi network.
- 4 Launch the "Air Matters" app and click on "Connect an Air Purifier or Monitor" on the top of the screen. Follow the onscreen instructions to connect the air purifier to your network.
- 5 After the successful pairing and connection, the Wi-Fi indicator  will light up white. If pairing is not successful, consult the troubleshooting section, or the help section in the "Air Matters" App for extensive and up-to-date troubleshooting tips.

### Note

- This instruction is only valid when the air purifier is being set up for the first time. If the network has changed or the setup needs to be performed again, consult section "Reset the Wi-Fi connection" on page 8.
- If you want to connect more than one air purifier to your smartphone or tablet, you have to do this one by one. Complete the set up of one air purifier before you turn on the other air purifier.
- Make sure that the distance between your smartphone or tablet and the air purifier is less than 10 m without any obstructions.
- This App supports the latest versions of Android and iOS. Please check [www.philips.com/purifier-compatibility](http://www.philips.com/purifier-compatibility) for the latest update of supported operating systems and devices.

## Reset the Wi-Fi connection

### Note

- This applies when the default network to which your purifier is connected has changed.
  - Reset the Wi-Fi connection when your default network has changed.
- 1 Put the plug of the air purifier in the power socket and touch  to turn on the air purifier.
  - 2 Touch  and  simultaneously for 3 seconds until you hear a beep.
    - ↳ The air purifier goes to pairing mode.
    - ↳ The Wi-Fi indicator  blinks orange.
  - 3 Follow the steps 4-5 in "Setting up the Wi-Fi connection for the first time" section.

## 4 Use the appliance

### Understanding the air quality light

| PM2.5 level | Air quality light color | Air quality level |
|-------------|-------------------------|-------------------|
| ≤12         | Blue                    | Good              |
| 13-35       | Blue-Purple             | Fair              |
| 36-55       | Purple-Red              | Poor              |
| >55         | Red                     | Very poor         |

The air quality light automatically goes on when the appliance is switched on, and lights up all colors in sequence. In a short time the air quality sensors select the color that corresponds to the ambient air quality.



#### PM2.5

**AeraSense** sensing technology accurately detects and quickly responds to even the slightest particle change in the air. It provides you with reassurance with real-time PM2.5 feedback. Most of the indoor air pollutants fall under PM2.5 – which refers to airborne particle pollutants smaller than 2.5 micrometers. Common indoor sources of fine particles are tobacco smoke, cooking, burning candles. Some airborne bacteria and the smallest mold spores, pet allergen and dust mite allergen particles also fall under PM2.5.

#### IAI

The professional-grade **AeraSense** sensor detects the level of indoor air allergen and with numerical feedback from 1 to 12 the potential risk level of indoor air allergens can be displayed. 1 indicates best air quality.

### Switching on and off

- Put the plug in the power socket.
  - ↳ The appliance beeps.
- Touch  to switch on the appliance.
  - ↳ The appliance operates under the 2-in-1 mode by default with  displayed on the screen.
  - ↳ When the appliance is warming up, "---" displays on the screen. After measuring the particulate matter only in the air, the appliance shows the PM2.5 level and operates in the auto mode by default.
  - ↳ After measuring the air quality for approximately 30 seconds, the air quality sensor automatically selects the appropriate air quality light color.
- Touch and hold  for 3 seconds to switch off the appliance.

#### Note

- After the appliance is switched off by the on/off button , if the plug is still in the power socket, the appliance will operate under the previous settings when it is switched on again.

### Setting the humidity level

- Touch the humidity button  repeatedly to set the desired air humidity to 40%, 50%, 60% or "• •" (fig. 19).

#### Note





- When the humidity level "• •" is chosen, the appliance will keep humidifying the room until the ambient humidity level reaches 70%RH.

### Note

- When the target humidity level is reached, the wick wheel will stop rotating. It will start rotating again when the humidity drops below the target level.
- If you want to increase the humidity level quickly, you can select a higher fan speed.

## Switching the operation mode

The appliance has two operation modes, the purification ONLY mode and the 2-in-1 mode.



- 1 Touch the mode selection button  to switch to the purification ONLY mode (fig. 20).
  - ↳  displays on the screen when the appliance operates in the purification ONLY mode.
- 2 Touch the mode selection button  again to switch to the 2-in-1 mode (fig. 21).
  - ↳  displays on the screen when the appliance operates in the 2-in-1 mode.
  - ↳ The current humidity level displays on the screen by default.

### Note

- The screen will display humidity level for 3 seconds and change to display the highest level of IAI or PM2.5 if one of which is not good.

## Using the light dimming function



With the light dimming button, you can switch on or off the air quality light, the display screen and the function indicator if desired.

- 1 Touch the light dimming button  once, the air quality light will be dimmed.
- 2 Touch the light dimming button  again, the air quality light and the display panel will be turned off.
- 3 Touch the light dimming button  for the third time, all lights will be on again.

## Switching the display mode

The appliance has three display modes, PM2.5 display, IAI display and humidity level display.

### Note

- The appliance operates in PM2.5 display mode by default.
- 1 Touch and hold  for 3 seconds to switch to IAI display (fig. 22).
    - ↳ IAI indicator and the actual IAI level display on the screen.
  - 2 Touch and hold  for 3 seconds twice to switch to actual humidity level display (fig. 23).
  - 3 Touch and hold  for 3 seconds to switch to PM2.5 display (fig. 24).
    - ↳ PM2.5 indicator and the actual PM2.5 level display on the screen.

### Note

- The screen will display humidity level for 3 seconds and change to display the highest level of IAI or PM2.5 if one of which is not good.

## Changing the Auto mode setting

You can choose the Auto mode (A), the Allergen mode (A) and the Sleep mode (SL).

### Auto mode

In auto mode, the appliance selects the fan speed in accordance with the ambient air humidity and air quality.

- Touch the fan speed button (A) to select Auto mode (fig. 25).
  - ↳ Auto (A) and (A) display on the screen.
  - ↳ The appliance operates in Auto mode by default.

### Allergen mode

The extra-sensitive allergen mode is designed to react to even a small change in allergen levels in the surrounding air.

- Touch the Auto mode button (A) to select the Allergen mode (fig. 26).
  - ↳ Auto (A) and A display on the screen.

### Sleep (SL)

In Sleep mode, the air purifier operates quietly on a very low speed.

- Touch the Auto mode button (A) to select the Sleep mode (SL) (fig. 27).
  - ↳ Sleep (SL) and (A) display on the screen.

#### Note

- All lights will go off except (A) if no buttons are touched after one minute.
- You can turn on the lights manually by touching any buttons.

## Changing the fan speed

There are several fan speeds available.

### Manual

- Touch the fan speed button (A) repeatedly to select the desired fan speed (1, 2 or 3) (fig. 28).

### Turbo (t)

In Turbo mode, the air purifier operates on the highest speed.





- Touch the fan speed button (A) to select the Turbo mode (t) (fig. 29).

## Setting the timer

With the timer, you can let the appliance operate for a set number of hours. When the set time has elapsed, the appliance will automatically switch off.

- Touch the Timer/Reset button (A) repeatedly to choose the number of hours you want the appliance to operate (fig. 30).
  - ↳ The timer is available from 1 to 12 hours.
- To deactivate the timer function, touch the Timer/Reset button (A) repeatedly until "---" displays on the screen.

## Setting the child lock

- 1 Touch and hold the child lock button  for 3 seconds to activate child lock (fig. 31).
  - ↳  displays on the screen for 3 seconds.
  - ↳ When the child lock is on, all the other buttons are not responsive.
- 2 Touch and hold the child lock button  for 3 seconds again to deactivate child lock (fig. 32).
  - ↳  displays on the screen for 3 seconds.

## Water level

The water level in the water tank is visible through the water level window on the water tank.

When there is not enough water in the water tank, the water refill light  goes on to indicate that you have to refill the water tank. (fig. 33).

### Note

- When there is no water in the water tank, the wick wheel will stop rotating. When the water tank is refilled with water, the wick wheel will start rotating again.

## 5 Cleaning

### Note

- Always unplug the appliance before cleaning.
- Never immerse the appliance in water or any other liquid.
- Never use abrasive, aggressive, or flammable cleaning agents such as bleach or alcohol to clean any part of the appliance.
- Only the pre-filter and NanoCloud rotary humidification wick are washable. The NanoProtect filter is not washable nor vacuum cleanable.

## Cleaning schedule

| Frequency   | Cleaning method  |
|---|--|
| When necessary  | Wipe the surface of the appliance with a soft dry cloth.   |
| Every week  | Rinse the water tank, the water tray and the NanoCloud rotary humidification wick.   |
| When the cleaning icon  lights up and FO displays on the screen. | Clean the pre-filter.<br>Descal the NanoCloud rotary humidification wick with the water and white vinegar (5% acetic acid) or water and citric acid. |

## Cleaning the body of the appliance

Regularly clean the inside and outside of the appliance to prevent dust from collecting.

- 1 Wipe away dust with a soft dry cloth from the body of the appliance.
- 2 Clean the air outlet with a soft dry cloth.

## Cleaning the air quality sensor

Clean the air quality sensor every 2 months for optimal functioning of the purifier. Clean them more frequently if you use the purifier in a dusty environment.

### Note

- When the humidity level in the room is very high, it is possible that condensation develops on the air quality sensor. As a result, the air quality light may indicate that the air quality is bad even though it is good. In this case you have to clean the air quality sensor or use one of the manual speed settings.

- 1 Clean the air quality sensor inlet and outlet with a soft brush (fig. 34).
- 2 Open the air quality sensor cover (fig. 35).
- 3 Clean the air quality sensor, the dust inlet and the dust outlet with a lightly moistened cotton swab (fig. 36).
- 4 Dry them with a dry cotton swab.
- 5 Reattach the air quality sensor cover (fig. 37).

## Cleaning the water tank, water tray and NanoCloud rotary humidification wick

### Note

- Cleaning the water tank, water tray and NanoCloud rotary humidification wick every week to keep them hygienic.

- 1 Pull out the water tank (fig. 10).
- 2 Lift the water tray upwards and pull it out horizontally (fig. 11).
- 3 Take the wick wheel off the wick support (fig. 38).
- 4 Rinse the water tank, water tray and NanoCloud rotary humidification wick under a running tap.

### Note

- Do not take the NanoCloud rotary humidification wick off the wheel during cleaning.
- Do not scrub the NanoCloud rotary humidification wick or place it under direct sunlight.
- If necessary, use a mild detergent to clean the water tank and water tray. In this case, rinse the water tank and water tray thoroughly.

- 5 Wipe the outside of the water tank and water tray dry.
- 6 Place the wick wheel on the wick support (fig. 13).

### Note

- When placing the wick wheel on the wick support, make sure that the projections on the wick wheel falls into the corresponding grooves.

- 7 Place the water tray back into the appliance (fig. 14).
- 8 Place the water tank back into the appliance (fig. 18).

## Cleaning the pre-filter

### Note

- If the pre-filter is damaged, worn or broken, do not use. Visit [www.philips.com/support](http://www.philips.com/support) or contact the Consumer Care Center in your country.

| Filter alert light status   | Follow this          |
|---|----------------------|
| F0 displays on the screen and wick& pre-filter cleaning alert  goes on | Clean the pre-filter |

- 1 Pull the top part of the back panel towards you to release it from the appliance (fig. 3).
- 2 To remove the pre-filter, press the clip down and pull the filter towards you (fig. 4).
- 3 Wash the pre-filter under a running tap. If the pre-filter is very dirty, use a soft brush to brush away the dust (fig. 39).
- 4 Air dry the pre-filter.

### Note

- Make sure that the pre-filter is completely dry. If it is still wet, bacteria may multiply in it and shorten the lifetime of the pre-filter.

- 5 After the pre-filter is completely dry, place it back into the back panel (fig. 8).
- 6 Touch and hold  for 3 seconds to reset the pre-filter cleaning time.

## Descaling the NanoCloud rotary humidification wick

| Filter alert light status   | Follow this  |
|---|--|
| F0 displays on the screen and wick& pre-filter cleaning alert  goes on | Descal the NanoCloud rotary humidification wick (FY2425) |

- 1 Pull out the water tank (fig. 10).
- 2 Lift the water tray upwards and pull it out horizontally (fig. 11).
- 3 Take the wick wheel off the wick support (fig. 38).
- 4 Soak the NanoCloud rotary humidification wick in cleansing agent (e.g diluted white vinegar, Citric acid solution) for two hours (fig. 40).

### Note

- Please use mid or acid cleanser
- White vinegar (5% acetic acid) mix with equal amount of water
- 24g citric acid mix with 4L water
- If there are white deposits (limescale) on the filter, make sure that the side with the white deposits is immersed in the water.
- Do not take the NanoCloud rotary humidification wick off the wheel during descaling.



- 5 Rinse the NanoCloud rotary humidification wick under the tap to rinse away vinegar or citric acid residues. During rinsing, turn the wick so that both front and back are rinsed (fig. 41).
- 6 Air dry the NanoCloud rotary humidification wick (fig. 42).



#### Note

- Do not put the NanoCloud rotary humidification wick under direct sunlight.

- 7 Touch and hold  for 3 seconds to reset the NanoCloud rotary humidification wick cleaning time.

## 6 Replace the filter and wick

---

### Understanding the healthy air protect lock



This appliance is equipped with the healthy air protect lock to make sure that the Nano protect filter and the humidification wick are in optimal condition when the appliance is operating. When the Nano protect filter and the humidification wick are almost expired, the replacement light  starts to flash to indicate that they need to be replaced.

If you do not replace the filter and wick in time, the appliance will stop operating and get locked.

## Replacing the NanoProtect filter (fig. 43)

### Note

- The filter is not washable or reusable.
- Always turn off the air purifier and unplug from the electrical outlet before replacing the filters.

| Filter alert light status   | Follow this   |
|---|---|
| A3 is displayed and the filter replacement light  flashes on the screen. | Replace the NanoProtect filter Series 3 (FY1410)      |
| C7 is displayed and the filter replacement light  flashes on the screen. | Replace the NanoProtect filter Active Carbon (FY1413) |

- 1 Remove the used filters from the appliance (fig. 44).

### Note

- Do not touch the pleated filter surface, or smell the filters as they have collected pollutants from the air.
- Wash your hands after disposing of the used filters.

- 2 Remove all packaging material of the new filters (fig. 6).
- 3 Place the new filters into the appliance (fig. 7).
- 4 Touch and hold  for 3 seconds to reset the NanoProtect filter lifetime counter.

## Replacing the NanoCloud rotary humidification wick

| Filter alert light status   | Follow this                                      |
|---|--|
| F1 is displayed and the filter replacement light  flashes on the screen (fig. 45). | Replace the NanoCloud rotary humidification wick |

- 1 Take the wick wheel off the wick support (fig. 38).
- 2 Grip the shaft screw on the other side of the wheel, rotate it anticlockwise to release the wick from the wheel (fig. 46).
- 3 Unfasten the locks on the edge of the wheel successively to disassemble the wick wheel (fig. 47).
- 4 Take the used NanoCloud rotary humidification wick out (fig. 48).
- 5 Remove all packaging material of the new NanoCloud rotary humidification wick (fig. 12).
- 6 Place the new NanoCloud rotary humidification wick in the wick wheel, and then fasten the locks on the wick wheel (fig. 49).
- 7 Place the wick wheel on the wick support (fig. 13).



### Note

- When placing the wick wheel on the wick support, make sure that the projections on the wick wheel falls into the corresponding grooves.



- 8 Place the water tray and water tank back into the appliance (fig. 14).
- 9 Touch and hold  for 3 seconds to reset the NanoCloud rotary humidification wick lifetime counter.

## 7 Troubleshooting

This chapter summarizes the most common problems you could encounter with the appliance. If you are unable to solve the problem with the information below, contact the Consumer Care Center in your country.

| Problem  | Possible solution  |
|--|--|
| <p>The appliance does not work even though it is plugged in.</p>                         | <ul style="list-style-type: none"> <li>• The filter replacement light  has been flashing but you have not replaced the NanoProtect filter, and the appliance is now locked. In this case, replace the filter and reset the filter lifetime counter.</li> <li>• The water refill light  flashes. Make sure the water tank is properly installed and there is enough water in the water tank.</li> </ul> |
| <p>The appliance does not work even though it is switched on.</p>                        | <ul style="list-style-type: none"> <li>• The appliance is working but the buttons are not responsive. Check if the child lock is on.</li> </ul>  |
| <p>There are some white deposits on the NanoCloud rotary humidification wick.</p>        | <ul style="list-style-type: none"> <li>• The white deposits are called scale and they consist of minerals from the water. Scale on the NanoCloud rotary humidification wick affects the humidifying performance, however it does not harm your health. Follow the cleaning instructions in the user manual.</li> </ul>   |
| <p>No air comes out of the air outlet.</p>   | <ul style="list-style-type: none"> <li>• Plug the appliance into the power supply and switch on.</li> </ul>  |
| <p>The airflow that comes out of the air outlet is significantly weaker than before.</p> | <ul style="list-style-type: none"> <li>• The pre-filter is dirty. Clean the pre-filter (see the chapter "Cleaning").</li> <li>• Make sure that you have removed all packaging material of the NanoProtect filter.</li> </ul>   |

| Problem   | Possible solution  |
|---|--|
| <p>The air quality does not improve, even though the air purifier has been operating for a long time.</p> | <ul style="list-style-type: none"> <li>• Check if the packing material is removed from the filters.</li> <li>• One of the filters has not been placed in the air purifier or a filter is not placed properly. Make sure that all filters are properly installed in the following order, starting with the innermost filter: 1) NanoProtect filter Series 3 (FY1410); 2) NanoProtect filter Active Carbon (FY1413); 3) pre-filter.</li> <li>• The air quality sensor is wet. Make sure that the air quality sensor is clean and dry (see chapter "Cleaning").</li> </ul>                        |
| <p>It takes a long time to reach the target humidity level.</p>   | <ul style="list-style-type: none"> <li>• NanoCloud technology evenly distributes invisible water vapour into your room. In dry conditions moisture from the humidifier will be absorbed by walls, furniture, and other items in your room. Ventilation of dry outside air will also increase the time it takes to reach the target humidity. To optimize humidification and purification performance, it's recommended to close doors and windows during use.</li> </ul>   |
| <p>I do not see water vapor coming out of the appliance. Is it working?</p>                               | <ul style="list-style-type: none"> <li>• When mist is very fine, it is invisible. The appliance has a NanoCloud humidification technology, which produces healthy humid air from the outlet area without formation of water mist. Therefore, you cannot see the mist.</li> </ul>   |
| <p>The appliance produces a strange smell.</p>  | <ul style="list-style-type: none"> <li>• The first few times you use the appliance, it may produce a plastic smell. This is normal. However, if the appliance produces a burnt smell even if removing filters, contact your Philips dealer or an authorized Philips service center.</li> <li>• The filter may produce smell after being used for a while because of the absorption of indoor air. Remove the filter and place it where it has direct sunlight and ventilation for several hours. Re-install and try using it again. If the odor remains, please replace the filter.</li> </ul> |
| <p>The appliance is extra loud.</p>   | <ul style="list-style-type: none"> <li>• You have not removed all packaging material of the filters. Make sure that you have removed all packaging material.</li> <li>• Change the fan speed to lower fan speed level.</li> </ul>  |

| Problem   | Possible solution  |
|---|--|
| The appliance still indicates that I need to replace a filter, but I already did. | <ul style="list-style-type: none"> <li>Perhaps you did not touch and hold the Timer/Reset button  correctly. Plug in the appliance, touch  to switch on the appliance, and touch and hold the Timer/Reset button  for 3 seconds.</li> </ul>   |
| Error codes "E1", "E2", "E3", "E4" or "E5" displays on the screen.                | <ul style="list-style-type: none"> <li>The appliance has malfunctions. Contact the Consumer Care Center in your country.</li> </ul>  |
| The Wi-Fi setup is not successful.  | <ul style="list-style-type: none"> <li>If the router your purifier is connected to is dual – band and currently it is not connecting to a 2.4GHz network, please switch to another band of the same router (2.4GHz) and try to pair your purifier again. 5GHz networks are not supported.</li> <li>Web authentication networks are not supported.</li> <li>Check if the purifier is within range of the Wi-Fi router. You can try to locate the air purifier closer to the Wi-Fi router.</li> <li>Check if the network name is correct. The network name is case-sensitive.</li> <li>Check if the Wi-Fi password is correct. The password is case-sensitive.</li> <li>Retry the setup with the instructions in section 'Set up the Wi-Fi connection when the network has changed'.</li> <li>The Wi-Fi connectivity can be interrupted by electromagnetic or other interferences. Keep the appliance away from other electronic devices that may cause interferences.</li> <li>Check if the mobile device is in airplane mode. Make sure to have the airplane mode deactivated when connecting to the Wi-Fi network.</li> <li>Consult the help section in the App for extensive and up-to-date troubleshooting tips.</li> </ul> |

## 8 Guarantee and service

If you need information or if you have a problem, please visit the Philips website at [www.philips.com](http://www.philips.com) or contact the Philips Consumer Care Center in your country (you find its phone number in the worldwide guarantee leaflet). If there is no Consumer Care Centre in your country, go to your local Philips dealer.

---

### Order parts or accessories

If you have to replace a part or want to purchase an additional part, go to your Philips dealer or visit [www.philips.com/support](http://www.philips.com/support). If you have problems obtaining the parts, please contact the Philips Consumer Care Center in your country (you can find its phone number in the worldwide guarantee leaflet).

## 9 Notices

---

### Electromagnetic fields (EMF)

This Philips appliance complies with all applicable standards and regulations regarding exposure to electromagnetic fields.

---

### Compliance with EMF

Koninklijke Philips N.V. manufactures and sells many products targeted at consumers, which, like any electronic apparatus, in general have the ability to emit and receive electromagnetic signals.

One of Philips' leading Business Principles is to take all necessary health and safety measures for our products, to comply with all applicable legal requirements and to stay well within the EMF standards applicable at the time of producing the products.

Philips is committed to develop, produce and market products that cause no adverse health effects. Philips confirms that if its products are handled properly for their intended use, they are safe to use according to scientific evidence available today.

Philips plays an active role in the development of international EMF and safety standards, enabling Philips to anticipate further developments in standardization for early integration in its products.

---

## Recycling



This symbol means that this product shall not be disposed of with normal household waste (2012/19/EU).

Follow your country's rules for the separate collection of electrical and electronic products. Correct disposal helps prevent negative consequences for the environment and human health..

---

## Notice

App Store is a service mark of Apple Inc.  
Google Play is a trademark of Google Inc.  
"Air Matters" app developed by Air Matters Network Pty Ltd.

This Philips appliance and Air Matters app applied multiple open source softwares, Copies of open source software license text used in this product can be derived from website-  
[www.philips.com/purifier-compatibility](http://www.philips.com/purifier-compatibility).

---

## Simplified EU declaration of conformity

Hereby, Philips Consumer Lifestyle B.V. declares that the radio equipment type AC2729 is in compliance with Directive 2014/53/EU. The full text of the EU declaration of conformity is available at the following internet address:  
[www.philips.com](http://www.philips.com).

# Съдържание

|          |  |           |          |  |                          |           |
|----------|--|-----------|----------|--|--------------------------|-----------|
| <b>1</b> | <b>Важно</b>   | <b>23</b> | <b>5</b> | <b>Почистване</b>  | <b>35</b>                |           |
|          | Безопасност  | 23        |          | График за почистване   | 35                       |           |
| <b>2</b> | <b>Вашият пречиствател на въздух</b>                 | <b>27</b> |          | Почистване на корпуса на уреда   | 36                       |           |
|          | Общ преглед на продукта (фиг. ①)                     | 27        |          | Почистване на сензора за качество на въздуха   | 36                       |           |
|          | Общ преглед на бутоните за управление (фиг. ②)       | 28        |          | Почистване на водния резервоар, тавичката за вода и ротационния овлажняващ фитил NanoCloud | 36                       |           |
| <b>3</b> | <b>Първи стъпки</b>                                  | <b>29</b> |          | Почистване на предфилтъра  | 37                       |           |
|          | Монтаж на филтъра NanoProtect                        | 29        |          | Премахване на котлен камък от ротационния овлажняващ фитил NanoCloud                       | 38                       |           |
|          | Подготовка за овлажняване Wi-Fi връзка               | 30        | <b>6</b> | <b>сменете филтъра и фитила</b>  | <b>39</b>                |           |
| <b>4</b> | <b>Използване на уреда</b>                           | <b>31</b> |          | Разбиране на заключване за защита за здравословен въздух                                   | 39                       |           |
|          | Разбиране на светлината за качество на въздуха       | 31        |          | Смяна на филтъра NanoProtect (фиг. ④)  | 39                       |           |
|          | Включване и изключване                               | 32        |          | Смяна на ротационния овлажняващ фитил NanoCloud  | 40                       |           |
|          | Задаване на нивото на влажността                     | 32        | <b>7</b> | <b>Отстраняване на неизправности</b>   | <b>41</b>                |           |
|          | Превключване на режима на работа                     | 33        |          | <b>8</b>   | <b>Гаранция и сервиз</b> | <b>44</b> |
|          | Използване на функцията за затъмняване на светлината | 33        |          | Поръчка на части или принадлежности  | 44                       |           |
|          | Превключване на режима на показване                  | 33        | <b>9</b> | <b>Бележки</b>   | <b>44</b>                |           |
|          | Смяна на настройката за автоматичен режим            | 34        |          | Електромагнитни полета (EMF)   | 44                       |           |
|          | Промяна на оборотите на вентилатора                  | 34        |          | Рециклиране  | 45                       |           |
|          | Настройване на таймера                               | 34        |          | Бележка  | 45                       |           |
|          | Настройка на заключването за деца                    | 35        |          | Опростената ЕС декларация за съответствие  | 45                       |           |
|          | Ниво на водата                                       | 35        |          |  |                          |           |

Използваме екологична хартия. Благодарим за вашия принос за спасяване на дърветата.



# 1 Важно

## Безопасност

Преди да използвате уреда, прочетете внимателно това ръководство за потребителя и го запазете за справка в бъдеще.

### Опасност

- Не допускате в уреда да попадне вода или друга течност, или запалим почистващ препарат, за да избегнете токов удар и/или опасност от пожар.
- Не почиствайте уреда с вода, друга течност или (запалим) почистващ препарат, за да избегнете токов удар и/или опасност от пожар.
- Не пръскайте запалими материали, като например инсектициди или аромати, около уреда.
- Водата във водния резервоар не е подходяща за пиене. Не пийте тази вода, не я давайте на животни и не я използвайте за напояване растения.

Когато изпразвате водния резервоар, изливайте водата в канализацията.

### Предупреждение

- Преди да включите уреда в контакта, проверете дали напрежението, посочено на едната страна на уреда, отговаря на това на местната електрическа мрежа.
- С оглед предотвратяване на опасност при повреда в хранващия кабел той трябва да бъде сменен от Philips, оторизиран от Philips сервиз или квалифициран техник.
- Не използвайте уреда, ако щепселът, хранващият кабел или самият уред е повреден.
- Този уред може да се използва от деца на възраст над 8 години и от хора с намалени физически възприятия или умствени недостатъци или без опит и познания, ако са инструктирани за

безопасна употреба на уреда или са под наблюдение с цел гарантиране на безопасна употреба и ако са им разяснени евентуалните опасности.

- Не позволявайте на деца да извършват почистване или поддръжка на уреда без надзор.
- Наглеждайте децата, за да не си играят с уреда.
- Не блокирайте отворите за приток на въздух и за изходящия въздух, напр. не поставяйте предмети в или пред тях.
- Стандартен Wi-Fi интерфейс на базата на 802.11b/g/n в 2,4 GHz с максимална изходна мощност от 31,62 mW EIRP.

### **Внимание**

- Този уред не е заместител на добрата вентилация, редовното почистване с прахосмукачка или използването на аспиратор или

вентилатор по време на готвене.

- Ако захранващият контакт, използван за захранване на уреда, не е свързан добре, щепселът на уреда ще се нагорещи. Уверете се, че сте включили уреда в правилно свързан електрически контакт.
- Винаги поставяйте и използвайте уреда върху суха, стабилна, равна и хоризонтална повърхност.
- Осигурете поне 20 cm свободно пространство зад уреда и от двете му страни и оставете най-малко 30 cm свободно пространство над уреда.
- Не поставяйте нищо върху уреда.
- Не поставяйте уреда директно под климатик, за да предотвратите кондензация от капки върху уреда.
- Уверете се, че всички филтри са правилно монтирани, преди да включите уреда.

- Използвайте само оригинални филтри на Philips, които са предназначени специално за този уред. Не използвайте никакви други филтри.
- Избягвайте удари с твърди предмети по уреда (особено по отворите за приток на въздух и за изходящия въздух).
- Не бъркайте с пръсти или предмети в отвора за изходящ въздух или отвора за приток на въздух, за да предотвратите физическо нараняване или повреда на уреда.
- Не използвайте уреда, когато сте употребили стайни препарати против насекоми на димна основа или на места с остатъци от мазнина, горящи смоли или химически изпарения.
- Не използвайте уреда в близост до газови уреди, печки или камини.
- Винаги изключвайте уреда след употреба и преди пълнене с вода или извършване на друга поддръжка.
- Не използвайте уреда в помещение с големи температурни промени.
- За предотвратяване на смущения поставете уреда на поне 2 м от електрически уреди, които използват ефирни радиовълни, като телевизори, радиоприемници и радиоуправляеми часовници.
- Когато уредът не се използва за дълго време, е възможно да се развият бактерии върху филтрите. Проверете филтрите след продължителен период на липса на употреба. Ако филтрите са много замърсени, сменете ги (вижте главата "Подмяна на филтъра и фитила").
- Уредът е предназначен само за домакински цели при нормални условия на експлоатация.

- Не използвайте уреда на места с висока влажност или висока околна температура, например в банята, тоалетната или кухнята.
- Уредът не отстранява въглероден окис (CO) или радон (Rn). Уредът не може да се използва като устройство за безопасност в случай на злополуки с горивни процеси и опасни химикали.
- Просто напълнете водния резервоар със студена чешмяна вода. Не използвайте подпочвена или гореща вода.
- Не слагайте вещества, различни от вода, във водния резервоар. Не слагайте аромати във водния резервоар.
- Ако не използвате функцията за овлажняване за дълъг период от време, почистете водния резервоар и ротационната овлажняваща тавичка на фитила NanoCloud и изсушете с въздух ротационния овлажняващ фитил NanoCloud.
- Ако трябва да движите уреда, изключете го първо от електрозахранването. След това изпразнете или свалете водния резервоар и тавичката за вода. Носете уреда за дръжките от двете страни на уреда в хоризонтално положение.
- Изключете уреда по време на пълнене и почистване.

## 2 Вашият пречиствател на въздух

Поздравяваме ви за покупката и добре дошли във Philips!  
За да се възползвате напълно от предлаганата от Philips поддръжка, регистрирайте продукта си на [www.Philips.com/welcome](http://www.Philips.com/welcome).

Пречиствателят на въздух Philips внася свеж влажен въздух във вашата къща за здравето на семейството ви. Той ви предлага усъвършенствана система за изпаряване с технологията NanoCloud, като използва специален овлажняващ филтър, който добавя H<sub>2</sub>O молекули към сухия въздух и създава здравословен влажен въздух без формиране на водна мъгла. Неговият овлажняващ филтър задържа бактерии, калций и други частици от водата. Той осигурява само чист влажен въздух в дома ви. Край на сухия въздух през зимния сезон или от климатика.

Преди да използвате уреда, прочетете внимателно това ръководство за потребителя и го запазете за справка в бъдеще.

### Общ преглед на продукта (фиг. ①)

- A Контролен панел
- B Воден резервоар
- C Подпора на фитила
- D Тавичка за вода
- E Едностранни колела
- F Колело на фитила
- G Ротационен овлажняващ филтър NanoCloud (FY2425)
- H Капак на задната страна
- I Предфилтър
- J Филтър NanoProtect Active Carbon (FY1413)
- K NanoProtect филтър, серия 2 (FY1410)
- L Датчик за качеството на въздуха
- M Изходяща въздушна струя

## Общ преглед на бутоните за управление (фиг. 2)

### Бутони за управление

-  Бутон за включване/изключване на захранването
-  Бутон за заключване за деца
-  Бутон за автоматичен режим
-  Бутон за обороти на вентилатора
-  Бутон за настройка на влажността
-  Бутон за затъмняване на светлината
-  Бутон вкл./изкл. на режим 2 в 1
-  Бутон за таймер/нулиране

### Панел на дисплея

-  Спящ режим
-  Автоматичен режим
-  Алергенен режим
-  Режим CAMO за пречистване
-  Режим 2 в 1
-  Предупреждение за резервен филтър
-  Предупреждение за доливане на вода
-  Предупреждение за почистване на предфилтър и фитил
-  PM2.5 Дисплей за PM 2,5
-  IAI Индексно показване на алергени на закрито
-  Wi-Fi индикатор

## 3 Първи стъпки

### Монтаж на филтъра NanoProtect

Преди да използвате уреда, извадете всички опаковъчни материали на филтъра и го поставете в уреда както следва:

#### Забележка

- Уверете се, че страната с етикета е насочена към вас.

- 1 Издърпайте горната част на задния панел към себе си, за да го освободите от уреда (фиг. ③).
- 2 Натиснете щипката надолу и издърпайте предфилтъра към себе си (фиг. ④).
- 3 Свалете всички филтри (фиг. ⑤).
- 4 Свалете всички опаковъчни материали от филтъра NanoProtect (фиг. ⑥).
- 5 Поставете филтъра NanoProtect обратно в уреда (фиг. ⑦).
- 6 Сложете предфилтъра обратно в уреда, първо, монтирайте предфилтъра върху долната част на уреда и след това натиснете щипките на горната част на предфилтъра към уреда (фиг. ⑧).
- 7 За да закачите обратно задния капак, първо, монтирайте панела към долната част на уреда, и след това натиснете горната част на панела срещу уреда (фиг. ⑨).

### Подготовка за овлажняване

- 1 Извадете водния резервоар (фиг. ⑩).
- 2 Повдигнете тавичката за вода нагоре и я издърпайте хоризонтално (фиг. ⑪).
- 3 Махнете всички опаковъчни материали от ротационния овлажняващ фитил NanoCloud (фиг. ⑫).

#### Забележка

- Овлажняващият фитил е монтиран върху колелото на фитила при покупка.

- 4 Поставете колелото на фитила на подпората за фитила (фиг. ⑬).

#### Забележка

- При поставянето на колелото на фитила върху подпората на фитила се уверете, че издатините на колелото на фитила попадат в съответните процепи.



- 5 Поставете тавичката за вода обратно в уреда (фиг. ⑭).
- 6 Завъртете горната капачка на водния резервоар обратно на часовниковата стрелка, за да го отвинтите (фиг. ⑮).
- 7 Напълнете водния резервоар със студена чешмяна вода (фиг. ⑯).
- 8 Завъртете горната капачка по часовниковата стрелка, за да я фиксирате плътно върху водния резервоар (фиг. ⑰).
- 9 Поставете водния резервоар обратно в уреда (фиг. ⑱).

## Wi-Fi връзка

### Настройка на Wi-Fi връзката за първи път

- 1 Изтеглетe и инсталирайтe приложението "Air Matters" от **App Store** или **Google play**.



- 2 Поставете щепсела на пречиствателя на въздух в гнездото за захранване и докоснете , за да включите пречиствателя на въздух.  
↳ Индикаторът за Wi-Fi  мига в оранжево за първи път.
- 3 Уверете се, че смартфонът или таблетът ви е успешно свързан към вашата Wi-Fi мрежа.
- 4 Стартирайтe приложението "Air Matters" и щракнетe върху "Свързване на пречиствател на въздух или монитор" в горната част на екрана. Следвайтe инструкциите на екрана, за да свържете пречиствателя на въздух към вашата мрежа.
- 5 След успешното сдвояване и свързване Wi-Fi индикаторът  светва в бяло. Ако сдвояването не е успешно, консултирайтe се с раздела за отстраняване на неизправности или помощния раздел в приложението "Air Matters" за обширни и актуални съвети за отстраняване на неизправности.

### Забележка





- Тази инструкция е валидна само когато пречиствателят на въздух се конфигурира за първи път. Ако мрежата се е променила или настройката трябва да се извърши отново, направете справка в раздел "Нулиране на Wi-Fi връзка" на страница 31.
- Ако искате да свържете повече от един пречиствател на въздух към вашия смартфон или таблет, трябва да направите това последователно. Завършете настройката на един пречиствател на въздух, преди да включите другия пречиствател на въздух.
- Уверете се, че разстоянието между вашия смартфон или таблет и пречиствателя на въздух е по-малко от 10 м без никакви препятствия.
- Това приложение поддържа най-новите версии на Android и iOS. Моля, проверете [www.philips.com/purifier-compatibility](http://www.philips.com/purifier-compatibility) за последната актуализация на поддържаните операционни системи и устройства.



## Нулиране на Wi-Fi връзка

### Забележка

- Това се прилага, когато мрежата по подразбиране, към която е свързан вашият пречиствател, е променена.
- Нулиране на Wi-Fi връзка при промяна на мрежата по подразбиране.

- 1 Поставете щепсела на пречиствателя на въздуха в гнездото за захранване и докоснете , за да включите пречиствателя на въздух.
- 2 Докоснете  и  едновременно в продължение на 3 секунди, докато чуете звуков сигнал.
  - ↳ Пречиствателят на въздух преминава в режим на вдвояване.
  - ↳ Wi-Fi индикаторът  мига в оранжево.
- 3 Следвайте стъпки 4 – 5 в раздела "Настройка на Wi-Fi връзката за първи път".

## 4 Използване на уреда

### Разбиране на светлината за качество на въздуха

| Ниво на PM 2,5 | Цвят на светлината за качество на въздуха | Ниво на качество на въздуха |
|----------------|---|-----------------------------|
| ≤ 12           | Синьо                                     | Добро                       |
| 13 – 35        | Синьо-лилаво                              | Средно                      |
| 36 – 55        | лилаво-червено                            | Слаб                        |
| > 55           | Червено                                   | Много слабо                 |

Светлината за качество на въздуха светва автоматично, когато уредът е включен, и светват всички цветове в последователност. За кратко време сензорите за качество на въздуха избират цвета, който съответства на качеството на атмосферния въздух.

### PM 2,5



Сензорната технология **AeraSense** открива точно и реагира бързо на дори най-незначителните промени на частиците във въздуха. Тя ви осигурява спокойствие с обратна връзка в реално време относно PM 2,5. Повечето от замърсители на въздуха на закрито спадат към PM 2,5, което се отнася за пренасяни въздушно частици на замърсители по-малки от 2,5 микрометра. Често срещаните източници на фини частици на закрито са тютюневият дим, готвенето, запалените свещи. Някои

пренасяни въздушно бактерии и най-малките спори на мухъл, алергени от домашни любимци и алергенни частици от акари също спадат към PM 2,5.

## IAI

Сензорът от професионален клас на **AeraSense** отчита нивото алергени във въздуха на закрито, а с цифрова обратна връзка от 1 до 12 може да се показва потенциалното ниво на опасност от алергени в него. 1 показва най-доброто качество на въздуха.

## Включване и изключване

- 1 Включете щепсела в електрическия контакт.  
↳ Уредът издава звуков сигнал.
- 2 Натиснете , за да включите уреда.  
↳ Уредът работи в режим 2 в 1 по подразбиране с показано  на екрана.  
↳ Когато уредът загрева, на екрана се показва "----". След измерване на частиците само във въздуха уредът показва нивото на PM 2,5 и работи в автоматичен режим по подразбиране.  
↳ След измерване на качеството на въздуха за приблизително 30 секунди сензорът за качеството на въздуха автоматично избира подходящия за качеството на въздуха цвят на светлината.
- 3 Докоснете и задръжте  за 3 секунди, за да изключите уреда.

### Забележка

- След като уредът е изключен чрез бутона вкл./изкл. , ако щепселът е все още в контакта, уредът ще работи под предишните настройки, когато е включен отново.

## Задаване на нивото на влажността

- 1 Докоснете неколккратно бутона за влажност , за да зададете желаната влажност на въздуха до 40%, 50%, 60% или "- -" (фиг. 19).

### Забележка





- Когато е избрано ниво на влажност "- -", уредът ще продължи да овлажнява въздуха в стаята, докато нивото на влажност на околната среда достигне 70% RH.

### Забележка

- Когато планираното ниво на влажност е постигнато, колелото на фитила ще спре да се върти. То ще започне да се върти отново, ако влажността спадне под целевото ниво.
- Ако искате да увеличите нивото на влажността бързо, можете да изберете по-висока скорост на вентилатора.

## Превключване на режима на работа

Уредът има два режима на работа: режим CAMO за пречистване и режим 2 в 1.

- 1 Докоснете бутона за избор на режим , за да превключите на режим CAMO за пречистване (фиг. 20).
  - ↳  се показва на екрана, когато уредът работи в режим CAMO за пречистване.
- 2 Докоснете бутона за избор на режим отново , за да превключите към режим 2 в 1 (фиг. 21).
  - ↳  се показва на екрана, когато уредът работи в режим 2 в 1.
  - ↳ Текущото ниво на влажност се показва на екрана по подразбиране.



### Забележка

- На екрана ще се появи нивото на влажност за 3 секунди и ще се промени на най-високото ниво на IA1 или PM 2,5, ако едно от двете не е добро.

## Използване на функцията за затъмняване на светлината

С бутона за затъмняване на светлината можете да включите или изключите светлината за качество на въздуха, екрана на дисплея и функционалния индикатор, ако желаете.

- 1 Докоснете бутона за затъмняване на светлината  веднъж: светлината за качество на въздуха ще се затъмни.



- 2 Докоснете бутона за затъмняване на светлината  отново: светлината за качеството на въздуха и панела на дисплея ще се изключат.
- 3 Докоснете бутона за затъмняване на светлината  за трети път: всички светлини ще бъдат отново включени.

## Превключване на режима на показване

Уредът има три режима на дисплея режима: PM 2,5 дисплей, IA1 дисплей и дисплей за нивото на влажност.

### Забележка



- Уредът работи в режим на дисплея PM 2,5 по подразбиране.

- 1 Докоснете и задръжте  за 3 секунди, за да превключите на IA1 дисплей (фиг. 22).
  - ↳ Индикатор за IA1 и дисплей на действителното ниво на IA1 на екрана.
- 2 Докоснете и задръжте  за 3 секунди два пъти, за да превключите на дисплея за действителното ниво на влажност (фиг. 23).
- 3 Докоснете и задръжте  за 3 секунди, за да превключите на PM 2,5 дисплей (фиг. 24).
  - ↳ Индикатор за PM 2,5 и на дисплей на действителното PM 2,5 ниво на екрана.

### Забележка



- На екрана ще се появи нивото на влажност за 3 секунди и ще се промени на най-високото ниво на IA1 или PM 2,5, ако едно от двете не е добро.

## Смяна на настройката за автоматичен режим

Можете да изберете автоматичен режим (  ), режим за алергени (  ) и режим на заспиване (  ).



### Автоматичен режим

В автоматичен режим уредът избира оборотите на вентилатора в съответствие с влажността на околния въздух и качеството му.

- Докоснете бутона за обороти на вентилатора (  ), за да изберете автоматичен режим (фиг. 25).
  - ↳ Авто (  ) и (  ) се показват на екрана.
  - ↳ Уредът работи при автоматичен режим по подразбиране.





### Алергенен режим

Изключително чувствителният алергенен режим е проектиран да реагира на дори малка промяна в алергенните нива в околния въздух.

- Докоснете бутона за автоматичен режим (  ), за да изберете алергенен режим (фиг. 26).
  - ↳ Авто (  ) и (  ) се показват на екрана.

### Сън (SL)

В режим на заспиване пречиствателят на въздуха работи тихо и на много ниски обороти.

- Докоснете бутона за автоматичен режим (  ), изберете режим на заспиване (  ) (фиг. 27).
  - ↳ Заспиване (  ) и (  ) се показват на екрана.

### Забележка

- Всички светлини ще се изключат освен (  ), ако след една минута няма докоснати бутони.
- Можете да включите светлините ръчно чрез докосване на които и да е бутони.

## Промяна на оборотите на вентилатора



Има няколко налични обороти на вентилатора.

### Ръчен

- Докоснете бутона за оборотите на вентилатора (  ) неколккратно, за да изберете желаните обороти на вентилатора (1, 2 или 3) (фиг. 28).

### Турбо (t)

В режим турбо пречиствателят на въздуха работи на най-високи обороти.

- Докоснете бутона за обороти на вентилатора (  ), за да изберете режима турбо (  ) (фиг. 29).





## Настройване на таймера

С таймера можете да оставите уреда да работи за определен брой часове. След изтичане на зададеното време уредът автоматично се изключва.

- Докоснете бутона за таймер/нулиране (  ) неколккратно, за да изберете колко часа искате уредът да работи (фиг. 30).
  - ↳ Таймерът е наличен от 1 до 12 часа.

- За да дезактивирате функцията за таймера, докоснете бутона за таймер/нулиране  неколкократно, докато "---" се покаже на екрана.

## Настройка на заключването за деца

- 1 Докоснете и задръжте бутона за заключване за деца  за 3 секунди, за да активирате заключването за деца (фиг. 31).
  - ↳  се показва за 3 секунди.
  - ↳ Когато заключването за деца е включено, всички други бутони не реагират.
- 2 Докоснете и задръжте бутона за заключване за деца  за 3 секунди отново, за да дезактивирате заключването за деца (фиг. 32).
  - ↳  се показва за 3 секунди.

## Ниво на водата

Нивото на водата във водния резервоар се вижда през прозорчето за ниво на водата на водния резервоар. Когато няма достатъчно вода във водния резервоар, светлината за доливане  светва, за да покаже, че трябва да го напълните. (фиг. 33)

### Забележка

- Когато няма вода във водния резервоар, колелото на фитила ще спре да се върти. Когато водният резервоар е зареден с вода, колелото на фитила ще започне да се върти отново.

## 5 Почистване

### Забележка

- Винаги изключвайте уреда от контакта, преди да го почиствате.
- Никога не потапяйте уреда във вода или друга течност.
- Никога не използвайте абразивни, агресивни или запалими почистващи препарати, като например белина или алкохол, за да почиствате която и да е част на уреда.
- Само предфилтърът и ротационният овлажняващ фитил NanoCloud могат да се мият. Филтърът NanoProtect не може да се мие или да се почиства с прахосмукачка.

## График за почистване

| Честота   | Метод на почистване  |
|---|--|
| Когато е необходимо   | Избършете повърхността на уреда с мека и суха кърпа.   |
| Всяка седмица   | Изплакнете водния резервоар, тавичката за вода и ротационния овлажняващ фитил NanoCloud.   |
| Когато иконата за почистване  свети и F0 се показва на екрана. | Почистете предфилтъра.   |
|   | Премахнете котления камък от ротационния овлажняващ фитил NanoCloud с вода и бял оцет (5% оцетна киселина) или вода и лимонена киселина. |

---

## Почистване на корпуса на уреда

Редовно почиствайте вътрешността и външната част на уреда, за да предотвратите натрупването на прах.

- 1 Избърсвайте праха от корпуса на уреда със суха и мека кърпа.
- 2 Почиствайте отвора за изходящ въздух с мека и суха кърпа.

---

## Почистване на сензора за качество на въздуха

Почиствайте сензора за качество на въздуха на всеки 2 месеца за оптимална работа на пречиствателя. Почиствайте ги по-често, ако използвате пречиствателя в запрашена среда.

### Забележка

- Когато нивото на влажността в стаята е много високо, е възможно образуване на конденз върху сензора за качеството на въздуха. В резултат на това светлината за качество на въздуха може да показва, че качеството на въздуха е лошо, макар че е добро. В този случай трябва да почистите сензора за качество на въздуха или да използвате една от ръчните настройки за обороти.

- 1 Почистете входа и изхода на сензора за качество на въздуха с мека четка (фиг. 34).
- 2 Отворете капака на сензора за качество на въздуха (фиг. 35).
- 3 Почистете сензора за качество на въздуха, входа и изхода за прах с леко навлажнен памучен тампон (фиг. 36).
- 4 Подсушете ги със сух памучен тампон.
- 5 Поставете отново капака на сензора за качество на въздуха (фиг. 37).

---

## Почистване на водния резервоар, тавичката за вода и ротационния овлажняващ фитил NanoCloud

### Забележка

- Почиствайте водния резервоар, тавичката за вода и ротационния овлажняващ фитил NanoCloud всяка седмица, за да ги запазите хигиенични.

- 1 Извадете водния резервоар (фиг. 10).
- 2 Повдигнете тавичката за вода нагоре и я издърпайте хоризонтално (фиг. 11).
- 3 Свалете колелото на фитила от подпората на фитила (фиг. 38).
- 4 Изплакнете водния резервоар, тавичката за вода и ротационния овлажняващ фитил NanoCloud под течаща вода.

### Забележка

- Не махайте ротационния овлажняващ фитил NanoCloud от колелото по време на почистване.
- Не търкайте ротационния овлажняващ фитил NanoCloud и не го поставяйте на пряка слънчева светлина.
- Ако е необходимо, използвайте мек почистващ препарат за почистване на водния резервоар и тавичката за вода. В такъв случай изгладнете старателно водния резервоар и тавичката за вода.

- 5 Подсушете отвън водния резервоар и тавичката за вода.
- 6 Поставете колелото на фитила на подпората за фитила (фиг. 13).

### Забележка

- При поставянето на колелото на фитила върху подпората на фитила се уверете, че издатините на колелото на фитила попадат в съответните процепи.

- 7 Поставете тавичката за вода обратно в уреда (фиг. 14).
- 8 Поставете водния резервоар обратно в уреда (фиг. 18).

## Почистване на предфилтъра

### Забележка

- Ако предфилтърът е повреден, износен или счупен, не го използвайте. Посетете [www.philips.com/support](http://www.philips.com/support) или се свържете с Центъра за обслужване на потребители във вашата държава.

| Състояние на предупредителния светлинен индикатор за филтъра  | Следвайте това        |
|---|-----------------------|
| F0 се показва на екрана и предупреждението за почистване на фитила и предфилтъра  се включва | Почистете предфилтъра |

- 1 Издърпайте горната част на задния панел към себе си, за да го освободите от уреда (фиг. 3).
- 2 За да извадите предфилтъра, натиснете щипката надолу и издърпайте филтъра към себе си (фиг. 4).
- 3 Измийте предфилтъра под течаща вода. Ако предфилтърът е много замърсен, използвайте мека четка за почистване на праха (фиг. 39).
- 4 Подсушете предфилтъра на въздух.

### Забележка

- Уверете се, че предфилтърът е напълно сух. Ако е все още влажен в него може да се размножат бактерии и да съкратят живота на предфилтъра.

- 5 След като предфилтърът е напълно сух, поставете го обратно в задния панел (фиг. 8).
- 6 Докоснете и задръжте  за 3 секунди, за да нулирате времето за почистване на предфилтъра.

## Премахване на котлен камък от ротационния овлажняващ фитил NanoCloud

| Състояние на предупредителния светлинен индикатор за филтъра  | Следвайте това  |
|---|---|
| F0 се показва на екрана и предупреждението за почистване на фитила и предфилтъра  се включва | Премахване на котлен камък от ротационния овлажняващ фитил NanoCloud (FY2425) |

- 1 Извадете водния резервоар (фиг. 10).
- 2 Повдигнете тавичката за вода нагоре и я издърпайте хоризонтално (фиг. 11).
- 3 Свалете колелото на фитила от подпората на фитила (фиг. 38).
- 4 Накиснете ротационния овлажняващ фитил NanoCloud в почистващ препарат (напр. разреден бял оцет, разтвор на лимонена киселина) в продължение на два часа (фиг. 40).

### Забележка

- Моля, използвайте неагресивен препарат или такъв на киселинна основа
- Бял оцет (5% оцетна киселина) се смесва с равно количество вода
- 24 г лимонена киселина се смесват с 4 л вода
- Ако има бели отлагания (варовикови) на филтъра, уверете се, че страната с белите отлагания е потопена във водата.
- Не махайте ротационния овлажняващ фитил NanoCloud от колелото по време на премахване на котления камък.

- 5 Изплакнете ротационния овлажняващ фитил NanoCloud под течаща вода, за да изплакнете остатъците от оцет или лимонена киселина. По време на изплакването завъртете фитила така, че предната и задната част да се изплакнат (фиг. 41).
- 6 Подсушете с въздух ротационния овлажняващ фитил NanoCloud (фиг. 42).

### Забележка

- Не поставяйте ротационния овлажняващ фитил NanoCloud на пряка слънчева светлина.
- 7 Докоснете и задръжте  за 3 секунди, за да нулирате времето за почистване на ротационния овлажняващ фитил NanoCloud.



## 6 сменете филтъра и фитила

### Разбиране на заключване за защита за здравословен въздух



Този уред е снабден със защита за здравословен въздух, за да се гарантира, че нанозащитният филтър и овлажняващият фитил са в оптимално състояние, когато уредът работи. Когато нанозащитният филтър и овлажняващият фитил са почти за смяна, светлината за смяна  започва да мига, за да покаже, че те трябва да се сменят.

Ако не смените филтъра и фитила навреме, уредът ще спре да работи и ще се заключи.

### Смяна на филтъра NanoProtect (фиг. 43)

#### Забележка

- Филтърът не може да се мие или да се използва многократно.
- Винаги изключвайте пречиствателя на въздух и изваждайте щепсела от електрическия контакт, преди да смените филтрите.

| Състояние на предупредителния светлинен индикатор за филтъра  | Следвайте това                                     |
|---|--|
| A3 се показва и светлината за резервен филтър  мига на екрана. | Сменете филтъра NanoProtect серия 3 (FY1410)       |
| C7 се показва и светлината за резервен филтър  мига на екрана. | Сменете филтъра NanoProtect Active Carbon (FY1413) |

- 1 Премахнете използваните филтри от уреда (фиг. 44).

#### Забележка

- Не докосвайте нагъната повърхност на филтъра и недушете филтъра, тъй като по него има натрупани замърсители от въздуха.
- Измийте ръцете си, след като изхвърлите използваните филтри.

- 2 Махнете всички опаковъчни материали на новите филтри (фиг. 6).
- 3 Поставете новите филтри в уреда (фиг. 7).
- 4 Докоснете и задръжте  за 3 секунди, за да нулирате брояча за срок на експлоатация на филтъра NanoProtect.

## Смяна на ротационния овлажняващ фитил NanoCloud

| Състояние на предупредителния светлинен индикатор за филтъра            | Следвайте това                                 |
|---|--|
| F1 се показва и светлината за резервен филтър мига на екрана (фиг. 45). | Сменете ротационния овлажняващ фитил NanoCloud |

- 1 Свалете колелото на фитила от подпората на фитила (фиг. 38).
- 2 Захванете винтовия вал от другата страна на колелото и го завъртете обратно на часовниковата стрелка, за да освободите фитила от колелото (фиг. 46).
- 3 Отключете последователно закопчалките на ръба на колелото за разглобяване на колелото на фитила (фиг. 47).
- 4 Извадете използвания ротационен овлажняващ фитил NanoCloud (фиг. 48).
- 5 Махнете всички опаковъчни материали от новия ротационен овлажняващ фитил NanoCloud (фиг. 12).
- 6 Поставете новия ротационен овлажняващ фитил NanoCloud в колелото на фитила и след това затегнете закопчалките на колелото на фитила (фиг. 49).
- 7 Поставете колелото на фитила на подпората за фитила (фиг. 13).



### Забележка

- При поставянето на колелото на фитила върху подпората на фитила се уверете, че издатините на колелото на фитила попадат в съответните процепи.



- 8 Поставете тавичката за вода и водния резервоар обратно в уреда (фиг. 14).
- 9 Докоснете и задръжте  за 3 секунди, за да нулирате брояча за срок на експлоатация на ротационния овлажняващ фитил NanoCloud.

## 7 Отстраняване на неизправности

В тази глава са обобщени най-често срещаните проблеми, на които можете да се натъкнете при ползване на уреда. Ако не можете да разрешите проблема с помощта на информацията по-долу, се свържете с Центъра за обслужване на потребители във вашата страна.

| Проблем  | Възможно решение   |
|--|--|
| Уредът не работи дори когато е включен в контакта.   | <ul style="list-style-type: none"><li>Светлината за резервен филтър  мига от известно време, но не сте сменили филтъра NanoProtect и уредът вече е заключен. В този случай сменете филтъра и нулирайте брояча за експлоатационен срок на филтъра.</li><li>Светлината за доливане на вода  мига. Уверете се, че водният резервоар е правилно монтиран и има достатъчно вода в него.</li></ul> |
| Уредът не работи, въпреки че е включен.  | <ul style="list-style-type: none"><li>Уредът работи, но бутоните не реагират. Проверете дали заключването за деца е включено.</li></ul>  |
| Има малко бели отлагания върху ротационния овлажняващ фитил NanoCloud.                     | <ul style="list-style-type: none"><li>Белите отлагания се наричат котлен камък и са съставени от минерали от водата. Котленият камък върху ротационния овлажняващ фитил NanoCloud се отразява на производителността при овлажняване, но не е опасен за здравето. Следвайте инструкциите за почистване в ръководството за потребителя.</li></ul>  |
| Не излиза въздух от отвора за изходящ въздух.  | <ul style="list-style-type: none"><li>Свържете уреда с електрозахранването и го включете.</li></ul>  |
| Въздушният поток, който излиза от отвора за изходящ въздух, е значително по-слаб от преди. | <ul style="list-style-type: none"><li>Предфилтърът е замърсен. Почистете предфилтъра (вижте главата "Почистване").</li><li>Уверете се, че сте премахнали всички опаковъчни материали на филтъра NanoProtect.</li></ul>   |

| Проблем  | Възможно решение   |
|--|--|
| <p>Качество на въздуха не се подобрява, въпреки че уредът е работил продължително време.</p> | <ul style="list-style-type: none"> <li>• Проверете дали опаковъчният материал е отстранен от филтрите.</li> <li>• Един от филтрите не е поставен в пречиствателя на въздух или някой филтър не е поставен правилно. Уверете се, че всички филтри са правилно монтирани в следния ред, започвайки с най-вътрешния филтър: 1) филтър NanoProtect серия 3 (FY1410); 2) филтър NanoProtect Active Carbon (FY1413); 3) предфилтър.</li> <li>• Сензорът за качество на въздуха е влажен. Уверете се, че сензорът за качество на въздуха е чист и сух (вж. глава "Почистване").</li> </ul>  |
| <p>Отнема много време, за да се постигне целевото ниво на влажност.</p>                      | <ul style="list-style-type: none"> <li>• Технологията NanoCloud разпределя равномерно невидими водни пари във вашата стая. При сухи условия влагата от овлажнителя ще бъде погълната от стените, мебелите и други предмети в стаята ви. Проветряването със сух въздух отвън също ще увеличи времето, необходимо за постигане на целевата влажност. За да се оптимизира овлажняването и характеристиките на пречистването, е препоръчително да се затворят вратите и прозорците по време на употреба.</li> </ul>  |
| <p>Не виждам водни пари да излизат от уреда. Работи ли?</p>                                  | <ul style="list-style-type: none"> <li>• Когато мъглата е много фина, тя е невидима. Уредът е с технология за овлажняване NanoCloud, която произвежда здравословен влажен въздух от изходната зона без образуване на вода мъгла. Следователно не можете да видите мъглата.</li> </ul>  |
| <p>От уреда се разнася странна миризма.</p>  | <ul style="list-style-type: none"> <li>• Първите няколко пъти, в които използвате уреда, може да се усети миризма на пластмаса. Това е нормално. Въпреки това ако от уреда се усеща миризма на изгоряло дори след свалянето на филтри, обърнете се към вашия търговец на Philips или към упълномощен сервизен център на Philips.</li> <li>• От филтъра може да се усеща миризма, след като е използван известно време, поради абсорбцията на въздуха в помещението. Свалете филтъра и го оставете на пряка слънчева светлина и да се проветри за няколко часа. Монтирайте повторно и опитайте да го използвате отново. Ако миризмата остава, моля, сменете филтъра.</li> </ul> |

| Проблем   | Възможно решение  |
|---|---|
| Уредът е изключително шумен.  | <ul style="list-style-type: none"> <li>• Не сте отстранили всички опаковъчни материали от филтрите. Уверете се, че сте отстранили всички опаковъчни материали.</li> <li>• Промяна на оборотите на вентилатора на по-ниски.</li> </ul>   |
| Уредът продължава да показва, че трябва да сменя филтъра, но аз вече го направих. | <ul style="list-style-type: none"> <li>• Може би не сте докоснали и задържали бутона за таймер/нулиране  правилно. Включете уреда, докоснете , за да включите уреда и докоснете и задръжте бутона за таймер/нулиране  за 3 секунди.</li> </ul>   |
| Кодове за грешки "E1", "E2", "E3", "E4" или "E5" се показват на екрана.           | <ul style="list-style-type: none"> <li>• Уредът е неизправен. Свържете се с Центъра за обслужване на потребители във вашата държава.</li> </ul>   |
| Настройката на Wi-Fi не е успешна.  | <ul style="list-style-type: none"> <li>• Ако маршрутизаторът, към който е свързан вашият пречиствател, е двулентов и в момента не се свързва към 2,4 GHz мрежа, моля, превключете на друга лента от същия маршрутизатор (2,4 GHz) и се опитайте да сдвоите отново своя пречиствател. 5 GHz мрежи не се поддържат.</li> <li>• Не се поддържат мрежи с уебудостоверяване.</li> <li>• Проверете дали пречиствателят е в рамките на диапазона на Wi-Fi маршрутизатора. Можете да опитате да поставите пречиствателя на въздух по-близо до Wi-Fi маршрутизатора.</li> <li>• Проверете дали името на мрежата е правилно. Името на мрежата е чувствително към малки и големи букви.</li> <li>• Проверете дали паролата за Wi-Fi е правилна. Паролата е чувствителна към малки и големи букви.</li> <li>• Повторете настройката с инструкцииите в раздел "Настройка на Wi-Fi връзката при промяна на мрежата".</li> <li>• Wi-Fi връзката може да бъде прекъсната от електромагнитни или други смущения. Дръжте уреда далеч от други електронни устройства, които могат да причинят смущения.</li> <li>• Проверете дали мобилното устройство е в самолетен режим. Уверете се, че самолетният режим е деактивиран при свързване към Wi-Fi мрежата.</li> <li>• Консултирайте се с помощния раздел в приложението за обширни и актуални съвети за отстраняване на неизправности.</li> </ul> |

## 8 Гаранция и сервис

Ако се нуждаете от информация или имате проблем, посетете уебсайта на Philips на адрес [www.philips.com](http://www.philips.com) или се свържете с Центъра за обслужване на потребители на Philips във вашата държава (телефонния му номер можете да намерите в международната гаранционна карта). Ако във вашата страна няма център за обслужване на потребители, обърнете се към местния търговец на уреди на Philips.

---

### Поръчка на части или принадлежности

Ако трябва да замените част или искате да закупите допълнителна част, обърнете се към търговец на Philips или посетете [www.philips.com/support](http://www.philips.com/support). Ако имате проблеми с получаване на части, моля, свържете се с Центъра за обслужване на потребители на Philips във вашата държава (можете да намерите телефонния му номер в международната гаранционна карта).

## 9 Бележки

---

### Електромагнитни полета (EMF)

Този уред на Philips е в съответствие с нормативната уредба и всички действащи стандарти, свързани с излагането на електромагнитни излъчвания.

---

### Съвместимост с ЕМП (електромагнитни полета)

Koninklijke Philips N.V. произвежда и продава много изделия, предназначени за потребителите, които - като всяка друга електронна апаратура - могат да излъчват и приемат електромагнитни сигнали. Един от водещите делови принципи на компанията Philips е в нашите изделия да се вземат всички необходими мерки за безопасност, да се придържахме към всички приложими изисквания на закона и да бъдем в съответствие с всички стандарти за електромагнитни полета, налични към момента на произвеждане на изделията. Philips цели да разработва, произвежда и продава продукти, които не причиняват нежелани ефекти за здравето. Philips потвърждава, че съгласно съвременните научни данни, при правилно използване на неговите изделия в съответствие с тяхното предназначение, те са безопасни.

Philips играе активна роля в разработването на международни стандарти за електромагнитни смущения и за безопасност, което на свой ред позволява на Philips да предвижда бъдещото развитие на стандартизацията с оглед ранното ѝ внедряване в своите изделия.

---

## Рециклиране



Този символ означава, че продуктът не може да се изхвърля заедно с обикновените битови отпадъци (2012/19/ЕС).

Следвайте правилата на държавата си относно разделното събиране на електрическите и електронните уреди. Правилното изхвърляне помага за предотвратяване на негативни последици за околната среда и човешкото здраве.

---

## Бележка

App Store е марка за услуги на Apple Inc.

Google Play е запазена марка на Google Inc.

Приложение "Air Matters", разработено от Air Matters Network Pty Ltd.

В този уред на Philips и в приложението Air Matters са използвани много софтуери с отворен код. Копия от лицензните текстове на софтуерите с отворен код, използвани в този продукт, могат да бъдат изтеглени от уебсайта: [www.philips.com/purifier-compatibility](http://www.philips.com/purifier-compatibility).

---

## Опростената ЕС декларация за съответствие

С настоящото Philips Consumer Lifestyle B.V. декларира, че този тип радиосъоръжение AC2729 е в съответствие с Директива 2014/53/ЕС. Цялостният текст на ЕС декларацията за съответствие може да се намери на следния интернет адрес: [www.philips.com](http://www.philips.com).

# Obsah

|          |                                       |           |          |  |                             |           |
|----------|---------------------------------------|-----------|----------|--|-----------------------------|-----------|
| <b>1</b> | <b>Důležité</b>                       | <b>47</b> | <b>5</b> | <b>Čištění</b>   | <b>57</b>                   |           |
|          | Bezpečnost                            | 47        |          | Plán čištění   | 57                          |           |
| <b>2</b> | <b>Vaše čistička vzduchu</b>          | <b>50</b> |          | Čištění těla přístroje   | 58                          |           |
|          | Přehled výrobku (obr. ①)              | 51        |          | Čištění snímače kvality vzduchu  | 58                          |           |
|          | Přehled ovládacích prvků (obr. ②)     | 51        |          | Čištění nádržky na vodu, tácku na vodu a otočného zvlhčovacího filtru zvlhčovače NanoCloud | 58                          |           |
| <b>3</b> | <b>Začínáme</b>                       | <b>52</b> |          | Čištění předfiltru   | 59                          |           |
|          | Instalace filtru NanoProtect          | 52        |          | Odstranění vodního kamene z otočného zvlhčovacího filtru zvlhčovače NanoCloud              | 59                          |           |
|          | Příprava na zvlhčování                | 52        | <b>6</b> | <b>Výměna filtru a knotu</b>   | <b>60</b>                   |           |
|          | Připojení Wi-Fi                       | 53        |          | Jak funguje zámek ochrany zdravého vzduchu   | 60                          |           |
| <b>4</b> | <b>Použití přístroje</b>              | <b>54</b> |          | Výměna filtru NanoProtect (obr. ④)   | 60                          |           |
|          | Jak funguje kontrolka kvality vzduchu | 54        |          | Výměna otočného zvlhčovacího filtru zvlhčovače NanoCloud                                   | 61                          |           |
|          | Zapnutí a vypnutí                     | 54        | <b>7</b> | <b>Odstraňování problémů</b>   | <b>62</b>                   |           |
|          | Nastavení úrovně vlhkosti             | 54        |          | <b>8</b>   | <b>Záruka a servis</b>      | <b>65</b> |
|          | Zapnutí provozního režimu             | 55        |          |  | Objednání dílů nebo doplňků | 65        |
|          | Používání funkce tlumení osvětlení    | 55        | <b>9</b> | <b>Upozornění</b>  | <b>65</b>                   |           |
|          | Zapnutí režimu zobrazení              | 55        |          | Elektromagnetická pole (EMP)   | 65                          |           |
|          | Změna nastavení automatického režimu  | 56        |          | Recyklace  | 66                          |           |
|          | Změna rychlosti ventilátoru           | 56        |          | Oznámení   | 66                          |           |
|          | Nastavení časovače                    | 56        |          | Zjednodušené EU prohlášení o shodě   | 66                          |           |
|          | Nastavení dětské pojistky             | 57        |          |  |                             |           |
|          | Hladina vody                          | 57        |          |  |                             |           |

S použitím papíru šetrného k přírodě Děkujeme, že pomáháte chránit stromy.



# 1 Důležité

## Bezpečnost

Před použitím přístroje si pozorně přečtěte tuto uživatelskou příručku a uschovejte ji pro budoucí použití.

### Nebezpečí

- Zamezte proniknutí vody, jiné kapaliny nebo hořlavého čisticího prostředku do přístroje. Předejdete tak úrazu elektrickým proudem a/ nebo požáru.
- Příklad: Přístroj nečistěte vodou, jakoukoli jinou tekutinou ani (hořlavým) čisticím prostředkem. Předejdete tak úrazu elektrickým proudem a/nebo požáru.
- Kolem přístroje nerozstříkujte žádné hořlavé látky, jako jsou například insekticidy nebo parfémů.
- Voda v nádržce není vhodná k pití. Tuto vodu nepijte a nepoužívejte ji k napájení zvířat ani k zalévání rostlin. Při vyprazdňování nádržky vylévejte vodu do odpadu.

### Varování

- Před zapojením přístroje zkontrolujte, zda napětí uvedené na boční části přístroje odpovídá napětí místní rozvodné sítě.
- Pokud by byl poškozen napájecí kabel, musí jeho výměnu provést společnost Philips, autorizovaný servis společnosti Philips nebo obdobně kvalifikovaní pracovníci, aby se předešlo možnému nebezpečí.
- Pokud byste zjistili závadu na zástrčce, na napájecím kabelu nebo přímo na přístroji, přístroj dále nepoužívejte.
- Děti od 8 let věku a osoby s omezenými fyzickými, smyslovými nebo duševními schopnostmi nebo nedostatkem zkušeností a znalostí mohou tento přístroj používat v případě, že jsou pod dohledem nebo byly poučeny o bezpečném používání přístroje a chápou rizika, která mohou hrozit.

- Čištění a uživatelskou údržbu nesmí provádět děti bez dozoru.
- Dohlédněte na to, aby si s přístrojem nehrály děti.
- Vyvarujte se zablokování vstupu a výstupu vzduchu, např. umístěním předmětů na výstup vzduchu nebo před vstup vzduchu.
- Standardní rozhraní WiFi založené na standardu 802.11b/g/n při 2,4 GHz s maximálním výstupním výkonem 31,62 mW EIRP.
- Za přístrojem a po obou jeho stranách ponechejte alespoň 20 cm volného prostoru a zároveň ponechejte alespoň 30 cm volného prostoru nad přístrojem.
- Na přístroj nic nepokládejte.
- Neumísťujte přístroj přímo pod klimatizaci, zabráníte tak tomu, aby na něj kapala kondenzovaná voda.
- Před zapnutím přístroje se ujistěte, že všechny filtry jsou správně nainstalovány.
- Používejte pouze originální filtry značky Philips určené přímo pro tento přístroj. Žádné jiné filtry nepoužívejte.
- Dbejte na to, abyste do přístroje (zejména do vstupu a výstupu vzduchu) nenarazili tvrdým předmětem.
- Aby se zabránilo úrazu nebo závadě přístroje, nevkládejte do výstupu či vstupu vzduchu prsty ani předměty.

### Upozornění

- Tento přístroj nenahrazuje řádné větrání, pravidelné vysávání prachu nebo použití digestoře či ventilátoru během vaření.
- Pokud je v zásuvce použité k napájení přístroje špatný kontakt, začne se zástrčka přístroje přehřívat. Dbejte na to, abyste přístroj zapojili do řádně instalované síťové zásuvky.
- Přístroj vždy pokládejte a používejte na suchém, stabilním, vyrovnaném a vodorovném povrchu.

- Nepoužívejte tento přístroj, pokud jste použili repelent proti hmyzu kouřového typu pro vnitřní prostory nebo na místech se zbytky oleje, hořící vonnou tyčinkou nebo chemickými výpary.
- Nepoužívejte přístroj v blízkosti plynových zařízení, topných zařízení nebo krbů.
- Po použití a před plněním vodou, čištěním nebo prováděním údržby přístroj vždy odpojte od zdroje napájení.
- Nepoužívejte zařízení v místnosti s výraznými výkyvy teplot.
- Aby nedocházelo k rušení, umístěte přístroj nejméně 2 m od elektrických zařízení využívajících vzdušných rádiových vln, např. televizorů, rádií a rádiem řízených hodin.
- Pokud se přístroj dlouhou dobu nepoužívá, může ve filtrech dojít k množení bakterií. V takovém případě zkontrolujte filtry. Pokud jsou filtry velmi znečištěné, vyměňte je (viz kapitola "Výměna filtrů a otočného zvlhčovacího filtru").
- Přístroj je určen pouze pro domácí použití za běžných provozních podmínek.
- Nepoužívejte přístroj ve vlhkém prostředí nebo v prostředí s vysokými okolními teplotami, například v koupelně, na záchodě nebo v kuchyni.
- Přístroj neodstraňuje oxid uhelnatý (CO) ani radon (Rn). Není možné jej použít jako bezpečnostní zařízení v případě nehod se spalovacími procesy a nebezpečnými chemikáliemi.
- Nádržku na vodu plňte pouze studenou kohoutkovou vodou. Nepoužívejte podzemní nebo horkou vodu.
- Nedávejte do nádržky jinou látku než vodu. Do nádržky na vodu nepřidávejte vůně.

- Pokud některou funkci zvlhčovače dlouhou dobu nepoužíváte, vyčistěte nádržku na vodu a táč otočného zvlhčovacího filtru zvlhčovače NanoCloud a nechte otočný zvlhčovací filtr zvlhčovače NanoCloud vyschnout na vzduchu.
- Pokud potřebujete přístroj přemístit, nejprve ho odpojte od napájení. Poté vyprázdněte nebo vyjměte nádržku na vodu a táček s vodou. Přístroj přenášejte ve vodorovné poloze a držte za obě rukojeti po jeho stranách.
- Během plnění a čištění přístroj odpojte.

## 2 Vaše čistička vzduchu

Gratulujeme k nákupu a vítáme vás mezi uživateli výrobků společnosti Philips!

Chcete-li využívat všech výhod podpory nabízené společností Philips, zaregistrujte svůj výrobek na stránkách [www.Philips.com/welcome](http://www.Philips.com/welcome).

Čistička vzduchu Philips přináší do vašeho domu čerstvý a zvlhčený vzduch a zajišťuje tak zdraví vaší rodiny. Nabízí pokročilý odpařovací systém s technologií NanoCloud: používá speciální zvlhčovací filtr, který suchý vzduch doplňuje o molekuly H<sub>2</sub>O a produkuje tak zdravý vlhký vzduch, aniž by vytvářel vodní opar. Jeho zvlhčovací filtr zachytává bakterie, vápník a jiné částičky ve vodě. Do vašeho domova tak přináší pouze čistý, zvlhčený vzduch. Už žádný suchý vzduch v zimě nebo z klimatizace.





Před použitím přístroje si pozorně přečtěte tuto uživatelskou příručku a uschovejte ji pro budoucí použití.

## Přehled výrobku (obr. ①)









- A Ovládací panel
- B Nádržka na vodu
- C Opěra otočného zvlhčovacího filtru
- D Tácek s vodou
- E Jednosměrná kolečka
- F Kolečko otočného zvlhčovacího filtru
- G Otočný zvlhčovací filtr NanoCloud (FY2425)
- H Kryt boční strany
- I Předfiltr
- J Aktivní uhlíkový filtr NanoProtect (FY1413)
- K Filtr NanoProtect řady 2 (FY1410)
- L Snímač kvality vzduchu
- M Výstup vzduchu

## Přehled ovládacích prvků (obr. ②)

### Tlačítka ovládání

-  Tlačítko zapnutí/vypnutí
-  Tlačítko dětské pojistky
-  Tlačítko automatického režimu
-  Tlačítko rychlosti ventilátoru
-  Tlačítko nastavení vlhkosti
-  Tlačítko ztlumení světla
-  Tlačítko zapnutí/vypnutí režimu 2 v 1
-  Tlačítko časovače/resetování

### Panel displeje

-  Úsporný režim
-  Automatický režim
-  Režim proti alergenům
-  Režim POUZE čištění
-  Režim 2v1
-  Výstraha k výměně filtru
-  Upozornění na doplnění vody
-  Upozornění na čištění předfiltru a knotu
- PM2.5 Zobrazení režimu PM2,5
- IAI Displej indexu vnitřních alergenů
-  Ukazatel Wi-Fi

## 3 Začínáme

### Instalace filtru NanoProtect

Před použitím přístroje odstraňte z filtru všechny balicí materiál a filtr pak uložte do zařízení, jak je popsáno níže:

#### Poznámka

- Zkontrolujte, že strana s poutkem je otočená směrem k vám.

- 1 Vytáhněte horní část zadního panelu směrem k sobě a uvolněte panel z přístroje (obr. ③).
- 2 Zatlačte zaklapávací uzávěr dolů a vysuňte předfiltr směrem k sobě (obr. ④).
- 3 Vyjměte všechny filtry (obr. ⑤).
- 4 Odstraňte veškerý obalový materiál z filtru NanoProtect (obr. ⑥).
- 5 Filtr NanoProtect vložte zpět do přístroje (obr. ⑦).
- 6 Vložte předfiltr zpět do zařízení, nejprve namontujte předfiltr na spodní stranu přístroje a poté zatlačte zaklapávací uzávěry na horní části předfiltru směrem k přístroji (obr. ⑧).
- 7 Zadní kryt vraťte zpět takto: nejprve jej nasadte na spodní část přístroje a poté zatlačte horní stranu panelu do přístroje (obr. ⑨).

### Příprava na zvlhčování

- 1 Vytáhněte nádržku na vodu (obr. ⑩).
- 2 Zvedněte zásobník na vodu směrem vzhůru a vodorovně jej vytáhněte (obr. ⑪).
- 3 Odstraňte veškerý obalový materiál z otočného zvlhčovacího filtru NanoCloud (obr. ⑫).

#### Poznámka

- Otočný zvlhčovací filtr je při nákupu již nainstalován na kolečku otočného zvlhčovacího filtru.

- 4 Umístěte kolečko otočného zvlhčovacího filtru na opěru otočného zvlhčovacího filtru (obr. ⑬).

#### Poznámka

- Když dáváte kolečko otočného zvlhčovacího filtru na opěru otočného zvlhčovacího filtru, dbejte, aby výstupek na kolečku otočného zvlhčovacího filtru zapadl do příslušných drážek.



- 5 Zásobník na vodu vložte zpět do přístroje (obr. ⑭).
- 6 Odšroubujte horní víčko nádržky na vodu otáčením proti směru hodinových ručiček (obr. ⑮).
- 7 Nádržku na vodu naplňte studenou kohoutkovou vodou (obrázek ⑯).
- 8 Našroubujte horní víčko na nádržku na vodu otáčením po směru hodinových ručiček (obr. ⑰).
- 9 Nádržku na vodu vložte zpět do přístroje (obr. ⑱).

## Připojení Wi-Fi

### První nastavení Wi-Fi připojení

- 1 Stáhněte si a nainstalujte aplikaci **"Air Matters"** z obchodu **App Store** nebo **Google Play**.



- 2 Zapojte zástrčku čističky vzduchu do zásuvky a stisknutím tlačítka  čističku zapněte.
  - ↳ Ukazatel Wi-Fi při prvním spuštění  oranžově zabliká.
- 3 Zkontrolujte, zda je smartphone nebo tablet úspěšně připojen k síti Wi-Fi.
- 4 Spusťte aplikaci **"Air Matters"** a klikněte na možnost „Připojit čističku nebo monitor vzduchu“ v horní části obrazovky. Postupujte podle pokynů na obrazovce a připojte čističku vzduchu k vaší síti.
- 5 Po úspěšném spárování a navázání připojení se ukazatel Wi-Fi  rozsvítí bílým světlem. V případě, že párování neproběhne úspěšně, podívejte se do části věnované řešení potíží v aplikaci **"Air Matters"**, kde jsou uvedeny podrobné a aktuální tipy k odstraňování problémů.





### Note

- Tyto pokyny jsou určeny pouze pro první nastavování čističky vzduchu. Pokud měníte síť nebo je nutné přístroj znovu nastavit, podívejte se do části "Resetování připojení Wi-Fi" na straně 53.
- Pokud chcete ke svému smartphonu nebo tabletu připojit více čističek vzduchu, je nutné připojovat jedno zařízení po druhém. Dokončete nastavení jedné čističky vzduchu předtím, než zapnete jinou čističku.
- Vzdálenost mezi smartphonem či tabletem a čističkou vzduchu musí být menší než 10 m a mezi zařízeními nesmí být překážky.
- Tato aplikace podporuje nejnovější verze systémů Android a iOS. Na stránkách [www.philips.com/purifier-compatibility](http://www.philips.com/purifier-compatibility) najdete nejnovější aktualizaci podporovaných operačních systémů a zařízení.

### Resetování připojení Wi-Fi

### Note

- Tento postup platí v případě změny sítě, ke které je čistička připojena.
- Resetujte připojení Wi-Fi v případě nové výchozí sítě.

- 1 Zapojte zástrčku čističky vzduchu do zásuvky a stisknutím tlačítka  čističku zapněte.
- 2 Současně stiskněte tlačítka  a  na dobu 3 sekund, dokud se neozve pípnutí.
  - ↳ Čistička vzduchu přejde do režimu párování.
  - ↳ Ukazatel Wi-Fi  oranžově zabliká.
- 3 Postupujte podle kroků 4–5 v části "První nastavení Wi-Fi připojení".

## 4 Použití přístroje

### Jak funguje kontrolka kvality vzduchu

| Úroveň PM2.5 | Barva kontrolky kvality vzduchu | Úroveň kvality vzduchu |
|--------------|---------------------------------|------------------------|
| ≤12          | Modrá                           | Dobrý                  |
| 13–35        | Modro-nachová                   | Přiměřený              |
| 36–55        | Nachovo-červená                 | Špatný                 |
| >55          | Červená                         | Velmi špatný           |

Kontrolka kvality vzduchu se automaticky zapne při zapnutí přístroje a postupně rozsvítí všechny barvy. Po krátké době vyberou snímače kvality vzduchu barvu, která odpovídá kvalitě okolního vzduchu.

#### PM2.5



Detekční technologie **AeraSense** přesně detekuje i tu nejmenší změnu obsahu částic ve vzduchu a rychle na ni reaguje. Dá vám jistotu v podobě zpětné vazby PM2.5 v reálném čase.

Většina látek znečišťujících vnitřní ovzduší se řadí do kategorie PM2.5, která označuje vzdušné škodlivé látky menší než 2,5 mikrometru. Mezi běžné zdroje těchto jemných částic patří tabákový kouř, vaření a zapálené svíčky. Do kategorie PM2.5 se řadí i některé vzduchem přenášené bakterie a nejmenší spory plísní, zvířecí alergenů a alergenů roztočů.

#### IAI

Snímač profesionální úrovně **AeraSense** zjistí úroveň vnitřních alergenů a díky číselné zpětné vazbě se škálou od 1 do 12 je pak možné zobrazit jejich potenciální riziko. Číslo 1 ukazuje nejvyšší kvalitu vzduchu.

### Zapnutí a vypnutí

- 1 Zasuňte zástrčku do síťové zásuvky.  
↳ Přístroj pípne.
- 2 Stiskem tlačítka  zapněte přístroj.  
↳ Přístroj pracuje ve výchozím nastavení v režimu 2v1, přičemž na obrazovce se zobrazuje .  
↳ Když se přístroj zahřívá, zobrazí se na displeji značka "•••". Poté, co přístroj změří částice pouze ve vzduchu, zobrazí hladinu PM2.5 a funguje ve výchozím nastavení v automatickém režimu.  
↳ Vestavěný snímač kvality vzduchu po asi 30 sekund dlouhém měření kvality vzduchu automaticky vybere odpovídající barvu pro kvalitu vzduchu.
- 3 Stiskem a podržením tlačítka  na 3 sekundy přístroj vypnete.



#### Poznámka

- Pokud přístroj, který je stále zapojený ve zdroji napájení, vypnete tlačítkem vypínače , bude přístroj po opětovném zapnutí fungovat podle předchozích nastavení.

### Nastavení úrovně vlhkosti

- 1 Opakovaně stiskněte tlačítko vlhkosti  a nastavte úroveň vlhkosti na požadovanou hodnotu 40 %, 50 %, 60 % nebo "• •" (obr. 19).



#### Poznámka

- Když je zvolena úroveň vlhkosti "• •", přístroj bude místnost stále zvlhčovat, dokud okolní vlhkost nedosáhne 70 % RH.







### Poznámka

- Po dosažení cílové úrovně vlhkosti se kolečko otočného zvlhčovacího filtru přestane otáčet. Začne se otáčet znovu až tehdy, když úroveň vlhkosti klesne pod cílovou hodnotu.
- Pokud chcete rychle zvýšit úroveň vlhkosti, můžete vybrat vyšší otáčky ventilátoru.

## Zapnutí provozního režimu

Přístroj má dva provozní režimy, režim POUZE čištění a režim 2v1.



- 1 Stiskněte tlačítko pro výběr režimu  a přepněte na režim POUZE čištění (obr. 20).
  - ↳  objevuje se na obrazovce, když přístroj funguje v režimu POUZE čištění.
- 2 Znovu stiskněte tlačítko pro výběr režimu  a přepněte na režim 2 v 1 (obr. 21).
  - ↳  objevuje se na obrazovce, když přístroj funguje v režimu 2v1.
  - ↳ Aktuální úroveň vlhkosti se ve výchozím nastavení zobrazuje na displeji.

### Poznámka

- Úroveň vlhkosti se na displeji zobrazí na 3 sekundy a poté zobrazí nejvyšší úroveň IAI nebo PM2.5, pokud jedna z nich přesahuje normu.

## Používání funkce tlumení osvětlení

Pomocí tlačítka ztlumení osvětlení můžete v případě potřeby zapnout nebo vypnout kontrolku kvality vzduchu, displej a kontrolku funkcí.



- 1 Jedním stisknutím tlačítka ztlumení osvětlení  se ztmaví kontrolka kvality vzduchu.
- 2 Opakovaným stisknutím tlačítka ztlumení osvětlení  se kontrolka kvality vzduchu a panel displeje vypnou.
- 3 Po třetím stisknutí tlačítka ztlumení osvětlení  se znovu rozsvítí všechna světla.

## Zapnutí režimu zobrazení

Přístroj má tři režimy zobrazení: zobrazení PM2.5, zobrazení IAI a zobrazení úrovně vlhkosti.

### Poznámka

- Ve výchozím nastavení je přístroj spuštěn v režimu PM2.5.

- 1 Stisknutím a podržením tlačítka  na 3 sekundy přepnete na zobrazení IAI (obr. 22).
  - ↳ Ukazatel IAI a skutečná hodnota IAI se zobrazí na displeji.
- 2 Dvojím stisknutím a podržením tlačítka  na 3 sekundy přepnete na zobrazení aktuální úrovně vlhkosti (obr. 23).
- 3 Stisknutím a podržením tlačítka  na 3 sekundy přepnete na zobrazení PM2.5 (obr. 24).
  - ↳ Ukazatel PM2.5 a skutečná hodnota PM2.5 se zobrazí na displeji.

### Poznámka

- Úroveň vlhkosti se na displeji zobrazí na 3 sekundy a poté zobrazí nejvyšší úroveň IAI nebo PM2.5, pokud jedna z nich přesahuje normu.

## Změna nastavení automatického režimu

Můžete si vybrat automatický režim (A), režim proti alergenům (A) a režim spánku (SL).

### Automatický režim

V automatickém režimu přístroj vybírá vhodné otáčky ventilátoru podle vlhkosti a kvality okolního vzduchu.

- Stisknutím tlačítka rychlosti ventilátoru (A) vyberete automatický režim (obr. 25).
  - ↳ Symboly Auto (A) a (A) se zobrazí na displeji.
  - ↳ Ve výchozím nastavení pracuje přístroj v automatickém režimu.

### Režim proti alergenům

Mimořádně citlivý režim proti alergenům je navržený tak, aby reagoval i na malé změny v úrovni alergenů v okolním vzduchu.

- Stisknutím tlačítka automatického režimu (A) vyberte režim proti alergenům (obr. 26).
  - ↳ Symboly Auto (A) a (A) se zobrazí na displeji.

### Spánek (SL)

V režimu spánku čistička pracuje potichu při velmi nízké rychlosti.

- Stisknutím tlačítka automatického režimu (A) vyberte režim spánku (SL) (obr. 27).
  - ↳ Symboly Sleep (SL) a (M) se zobrazí na displeji.

### Poznámka

- Všechna světla kromě (M) zhasnou, pokud po uplynutí jedné minuty nestisknete žádné tlačítko.
- Světla můžete zapnout ručně stisknutím jakýchkoli tlačítek.

## Změna rychlosti ventilátoru

K dispozici je několik rychlostí ventilátoru.

### Manuální

- Opakovaným stisknutím tlačítka otáček ventilátoru (M) vyberete požadované otáčky ventilátoru (1, 2 nebo 3) (obr. 28).

### Turbo (t)

V režimu turbo pracuje čistička na nejvyšší rychlost.





- Stisknutím tlačítka rychlosti ventilátoru (M) vyberte režim Turbo (t) (obr. 29).

## Nastavení časovače

Pomocí časovače můžete nechat přístroj spuštěný po stanovený počet hodin. Po uplynutí nastaveného času se přístroj automaticky vypne.

- Opakovaným stisknutím tlačítka časovače/resetování (M) zvolte počet hodin, kdy má být přístroj spuštěný (obr. 30).
  - ↳ Časovač je k dispozici po dobu 1 až 12 hodin.
- Chcete-li funkci časovače deaktivovat, stiskněte opakovaně tlačítko časovače/resetování (M), dokud se na displeji nezobrazí symbol "---".

## Nastavení dětské pojistky

- 1 Stisknutím a podržením tlačítka dětské pojistky  na 3 sekundy aktivujete dětskou pojistku (obr. 31).
  - ↳  objeví se na obrazovce na 3 sekundy.
  - ↳ Když je dětská pojistka zapnutá, žádná ostatní tlačítka nereagují.
- 2 Dalším stisknutím a podržením tlačítka dětské pojistky  na dobu 3 sekund dětskou pojistku deaktivujete (obr. 32).
  - ↳  objeví se na obrazovce na 3 sekundy.

## Hladina vody

Hladina vody v nádržce na vodu je vidět skrze okénko hladiny vody na nádržce na vodu.

Když v nádržce na vodu není dost vody, rozsvítí se kontrolka doplnění nádržky na vodu , která indikuje, že je nutné nádržku doplnit. (obr. 33)

### Poznámka

- Když v nádržce na vodu není žádná voda, kolečko knotu se přestane otáčet. Jakmile se voda do nádržky na vodu doplní, kolečko knotu se začne znovu otáčet.

## 5 Čištění

### Poznámka

- Před čištěním přístroj vždy odpojte ze sítě.
- Nikdy přístroj nesmíte ponořit do vody nebo do jiné tekutiny.
- K čištění žádné části přístroje nikdy nepoužívejte abrazivní, agresivní nebo hořlavé čisticí prostředky, jako je například bělidlo nebo alkohol.
- Omývat lze pouze předfiltr a otočný zvlhčovací filtr zvlhčovače NanoCloud. Filtr NanoProtect není možné omývat ani čistit pomocí vysavače.

## Plán čištění

| Frekvence  | Metoda čištění   |
|--|--|
| Podle potřeby  | Povrch přístroje otřete suchým hadříkem.   |
| Každý týden  | Vypláchněte nádržku na vodu, tácek na vodu a otočný zvlhčovací filtr zvlhčovače NanoCloud.   |
| Když se ikona čištění  rozsvítí a na obrazovce se zobrazí FO. | Vyčistěte předfiltr.   |
|  | Odvápněte otočný zvlhčovací filtr zvlhčovače NanoCloud vodou a bílým octem (5% kyselina octová) nebo vodou a kyselinou citrónovou. |

## Čištění těla přístroje

Tělo přístroje pravidelně čistěte zevnitř i zvenku, aby se na něm neusazoval prach.

- 1 Suchým měkkým hadříkem otřete prach z těla přístroje.
- 2 Výstup vzduchu čistěte suchým měkkým hadříkem.

## Čištění snímače kvality vzduchu

K zajištění optimálního výkonu čističky čistěte snímač kvality vzduchu každé dva měsíce. Pokud čističku používáte v prašném prostředí, čistěte je častěji.

### Poznámka

- Jestliže je v místnosti velice vysoká vlhkost, může na snímači kvality vzduchu začít kondenzovat voda. V důsledku toho může kontrolka kvality vzduchu ukazovat, že kvalita vzduchu je špatná, přestože je ve skutečnosti dobrá. V takovém případě musíte vyčistit snímač kvality vzduchu nebo použít jedno z manuálních nastavení rychlosti.

- 1 Vstup a výstup snímače kvality vzduchu čistěte měkkým kartáčkem (obr. 34).
- 2 Otevřete kryt snímače kvality vzduchu (obr. 35).
- 3 Lehce navlhčenou vatovou tyčinkou vyčistěte snímač kvality vzduchu a vstup a výstup prachu (obr. 36).
- 4 Osušte je suchou vatovou tyčinkou.
- 5 Vraťte kryt snímače kvality vzduchu na původní místo (obr. 37).

## Čištění nádržky na vodu, tácku na vodu a otočného zvlhčovacího filtru zvlhčovače NanoCloud

### Poznámka

- Nádržku na vodu, tácek na vodu a otočný zvlhčovací filtr zvlhčovače NanoCloud čistěte každý týden, aby zůstaly v hygienickém stavu.

- 1 Vytáhněte nádržku na vodu (obr. 10).
- 2 Zvedněte zásobník na vodu směrem vzhůru a vodorovně jej vytáhněte (obr. 11).
- 3 Sejměte kolečko otočného zvlhčovacího filtru z opěry otočného zvlhčovacího filtru (obr. 38).
- 4 Vypláchněte nádržku na vodu, tácek na vodu a otočný zvlhčovací filtr zvlhčovače NanoCloud pod tekoucí kohoutkovou vodou.

### Poznámka

- Během čištění nesundávejte otočný zvlhčovací filtr zvlhčovače NanoCloud z kolečka.
- Otočný zvlhčovací filtr zvlhčovače NanoCloud nedrhňte ani ho nepokládejte na přímé sluneční světlo.
- Pokud to bude třeba, použijte k vyčištění nádržky na vodu a tácku na vodu jemný čisticí prostředek. V takovém případě nádržku na vodu a tácek na vodu důkladně vypláchněte.

- Otřete vnější stranu nádržky na vodu a tácku na vodu do sucha.
- Umístěte kolečko otočného zvlhčovacího filtru na opěru otočného zvlhčovacího filtru (obr. 13).

#### Poznámka

- Když dáváte kolečko otočného zvlhčovacího filtru na opěru otočného zvlhčovacího filtru, dbejte, aby výstupek na kolečku otočného zvlhčovacího filtru zapadl do příslušných drážek.

- Zásobník na vodu vložte zpět do přístroje (obr. 14).
- Nádržku na vodu vložte zpět do přístroje (obr. 18).

## Čištění předfiltru

#### Poznámka

- Pokud je předfiltr poškozený, opotřebený nebo nefunkční, nepoužívejte ho. Navštivte webovou stránku [www.philips.com/support](http://www.philips.com/support) nebo se obraťte na středisko péče o zákazníky ve své zemi.

| Stav kontrolky výstrahy filtru  | Postupujte takto     |
|---|----------------------|
| Na displeji se zobrazí kód FO a výstraha k čištění otočného zvlhčovacího filtru a předfiltru  je stále aktivní | Vyčistěte předfiltr. |

- Vytáhněte horní část zadního panelu směrem k sobě a uvolněte panel z přístroje (obr. 3).

- Předfiltr vyjmete tak, že zatlačíte zaklapávací uzávěr dolů a vysunete filtr směrem k sobě (obr. 4).
- Předfiltr vyperte v tekoucí vodě. Pokud je předfiltr výrazně znečištěný, setřete z něj prach měkkým kartáčkem (obr. 39).
- Nechte předfiltr oschnout.

#### Poznámka

- Ujistěte se, že je předfiltr zcela suchý. Pokud je stále vlhký, mohou se v něm začít množit bakterie a zkrátit jeho životnost.

- Jakmile bude předfiltr úplně suchý, vložte ho zpět do zadního panelu (obr. 8).
- Stisknutím a podržením tlačítka  na 3 sekundy resetujte dobu čištění předfiltru.

## Odstranění vodního kamene z otočného zvlhčovacího filtru zvlhčovače NanoCloud

| Stav kontrolky výstrahy filtru  | Postupujte takto  |
|---|---|
| Na displeji se zobrazí kód FO a výstraha k čištění otočného zvlhčovacího filtru a předfiltru  je stále aktivní | Odstraňte vodní kámen z otočného zvlhčovacího filtru NanoCloud (FY2425) |

- Vytáhněte nádržku na vodu (obr. 10).
- Zvedněte zásobník na vodu směrem vzhůru a vodorovně jej vytáhněte (obr. 11).

- 3 Sejměte kolečko otočného zvlhčovacího filtru z opěry otočného zvlhčovacího filtru (obr. 38).
- 4 Na dvě hodiny namočte otočný zvlhčovací filtr NanoCloud do čisticího prostředku (např. zředěný bílý ocet, roztok kyseliny citrónové) (obr. 40).

#### Poznámka

- Použijte mírný nebo kyselý čisticí prostředek
  - Bílý ocet (5% octové kyseliny) smíchejte se stejným množstvím vody
  - 24 g kyseliny citrónové smíchejte se 4 l vody
- Pokud jsou na filtru bílé usazeniny (vodní kámen), dbejte na to, aby strana, na které je najdete, byla ponořená do vody.
- Během odstraňování vodního kamene nesundávejte otočný zvlhčovací filtr zvlhčovače NanoCloud z kolečka.

- 5 Otočný zvlhčovací filtr zvlhčovače NanoCloud vypláchněte pod tekoucí vodou, aby se spláchly zbytky octa nebo kyseliny citrónové. Při vyplachování otáčejte otočným zvlhčovacím filtrem, aby se vypláchla přední i zadní část (obr. 41)
- 6 Nechte otočný zvlhčovací filtr NanoCloud vyschnout na vzduchu (obr. 42).

#### Poznámka

- Otočný zvlhčovací filtr zvlhčovače NanoCloud nepokládejte na přímé sluneční světlo.

- 7 Stisknutím tlačítka  a jeho podržením na 3 sekundy resetujte dobu čištění otočného zvlhčovacího filtru NanoCloud.

## 6 Výměna filtru a knotu



### Jak funguje zámek ochrany zdravého vzduchu

Tento přístroj je vybaven zámkem ochrany zdravého vzduchu, který zajišťuje optimální stav ochranného filtru Nano Protect a otočného zvlhčovacího filtru zvlhčovače během provozu přístroje. Když téměř uplyne doba použitelnosti ochranného filtru Nano Protect a otočného zvlhčovacího filtru zvlhčovače, začne blikat kontrolka výstrahy na výměnu  na znamení, že je potřeba je vyměnit. Pokud filtr a otočný zvlhčovací filtr včas nevyměníte, přístroj přestane pracovat a zablokuje se.

### Výměna filtru NanoProtect (obr. 43)

#### Poznámka

- Filtr není omyvatelný a slouží jen na jedno použití.
- Před výměnou filtrů čističku vzduchu vždy vypněte a odpojte od zdroje napájení.

| Stav kontrolky výstrahy filtru  | Postupujte takto                                    |
|---|---|
| Zobrazí se kód A3 a na obrazovce bliká kontrolka  výměny filtru. | Vyměňte filtr NanoProtect řady 3 (FY1410)           |
| Zobrazí se kód C7 a na obrazovce bliká kontrolka  výměny filtru. | Vyměňte aktivní uhlíkový filtr NanoProtect (FY1413) |

- 1 Vyměňte použité filtry z přístroje (obr. 44).

#### Poznámka

- Nedotýkejte se skládaného povrchu filtru ani k filtrům nečichajte – obsahují zachycené škodliviny ze vzduchu.
- Po likvidaci použitých filtrů si umyjte ruce.

- 2 Odstraňte veškerý obalový materiál z nových filtrů (obr. 6).
- 3 Nový filtr vložte do přístroje (obr. 7).
- 4 Stisknutím tlačítka  a jeho podržením na 3 sekundy resetujte počítadlo životnosti filtru NanoProtect.

## Výměna otočného zvlhčovacího filtru zvlhčovače NanoCloud

| Stav kontrolky výstrahy filtru  | Postupujte takto                                     |
|---|--|
| Zobrazí se kód F1 a na obrazovce bliká kontrolka  výměny filtru (obr. 45). | Vyměňte otočný zvlhčovací filtr zvlhčovače NanoCloud |

- 1 Sejměte kolečko otočného zvlhčovacího filtru z opěry otočného zvlhčovacího filtru (obr. 38).
- 2 Uchopte šroub hřídele na opačné straně kolečka a jeho otočením proti směru hodinových ručiček uvolněte otočný zvlhčovací filtr z kolečka (obr. 46).
- 3 Postupným uvolněním západek na hraně kolečka rozmontujte kolečko otočného zvlhčovacího filtru (obr. 47).
- 4 Vyměňte použitý otočný zvlhčovací filtr NanoCloud (obr. 48).
- 5 Odstraňte veškerý obalový materiál z nového otočného zvlhčovacího filtru NanoCloud (obr. 12).
- 6 Umístěte otočný zvlhčovací filtr NanoCloud na kolečko otočného zvlhčovacího filtru a poté upevněte pojistky na okraji kolečka (obr. 49).
- 7 Umístěte kolečko otočného zvlhčovacího filtru na opěru otočného zvlhčovacího filtru (obr. 13).



#### Poznámka

- Když dáváte kolečko otočného zvlhčovacího filtru na opěru otočného zvlhčovacího filtru, dbejte, aby výstupek na kolečku otočného zvlhčovacího filtru zapadl do příslušných drážek.

- 8 Vložte zásobník na vodu a nádržku na vodu zpět do přístroje (obr. 14).
- 9 Stisknutím tlačítka  a jeho podržením na 3 sekundy resetujte počítadlo životnosti otočného zvlhčovacího filtru NanoCloud.



## 7 Odstraňování problémů

V této kapitole najdete nejběžnější problémy, s nimiž se můžete u přístroje setkat. Pokud vám uvedené informace nepomohou váš problém vyřešit, kontaktujte středisko péče o zákazníky ve své zemi.

| Problém  | Možná řešení   |
|--|--|
| I když je přístroj zapojen do elektrické sítě, nefunguje.                      | <ul style="list-style-type: none"><li>• Kontrolka výměny filtru  trvale svítí, ale nevyměnili jste filtr NanoProtect, takže je přístroj nyní zablokován. V takovém případě vyměňte filtr a resetujte počítadlo životnosti filtru.</li><li>• Kontrolka doplnění vody  bliká. Ověřte, zda je správně nainstalovaná nádržka na vodu a zda obsahuje dostatek vody.</li></ul> |
| Přístroj nefunguje, přestože je zapnutý.                                       | <ul style="list-style-type: none"><li>• Přístroj pracuje, ale tlačítka nereagují. Zkontrolujte, zda je aktivována dětská pojistka.</li></ul>   |
| Na otočném zvlhčovacím filtru zvlhčovače NanoCloud jsou nějaké bílé usazeniny. | <ul style="list-style-type: none"><li>• Bílým nánosům se říká vodní kámen a skládají se z minerálů obsažených ve vodě. Vodní kámen na otočném zvlhčovacím filtru zvlhčovače NanoCloud ovlivňuje zvlhčovací výkon, nepoškozuje však vaše zdraví. Řiďte se pokyny k čištění v uživatelské příručce.</li></ul>  |
| Z výstupu vzduchu nevychází žádný vzduch.                                      | <ul style="list-style-type: none"><li>• Zapojte přístroj do zdroje napájení a zapněte ho.</li></ul>  |
| Proud vzduchu, který vychází z výstupu vzduchu, je výrazně slabší než dříve.   | <ul style="list-style-type: none"><li>• Předfiltr je špinavý. Vyčistěte předfiltr (viz kapitola "Čištění").</li><li>• Ujistěte se, že jste z filtru NanoProtect odstranili všechny obalový materiál.</li></ul>   |



| Problém  | Možná řešení   |
|--|--|
| Kvalita vzduchu se nezlepšila, přestože čistička už je v provozu delší dobu. | <ul style="list-style-type: none"> <li>• Zkontrolujte, že je z filtrů odstraněn balicí materiál.</li> <li>• V čističce vzduchu není vložen některý z filtrů nebo je vložen nesprávně. Zkontrolujte, že jsou správně vloženy všechny filtry, a to v následujícím pořadí (od nejbližšího filtru): 1) filtr NanoProtect řady 3 (<b>FY1410</b>); 2) aktivní uhlíkový filtr NanoProtect (<b>FY1413</b>); 3) předfiltr.</li> <li>• Snímač kvality vzduchu je vlhký. Ujistěte se, že je snímač kvality vzduchu čistý a suchý (viz kapitola "Čištění").</li> </ul>                       |
| Dosažení cílové úrovně vlhkosti trvá dlouho.                                 | <ul style="list-style-type: none"> <li>• Technologie NanoCloud rovnoměrně distribuuje neviditelné vodní páry do místnosti. Za suchých podmínek bude vlhkost ze zvlhčovače absorbována zdi, nábytkem a dalšími věcmi v místnosti. Také větrání suchým vzduchem zvenčí prodlouží čas, který je potřeba k dosažení cílové úrovně vlhkosti. Pro dosažení optimálního zvlhčovacího a čistícího výkonu doporučujeme mít během používání zavřené dveře a okna.</li> </ul>   |
| Z přístroje nevychází žádný viditelný opar. Funguje?                         | <ul style="list-style-type: none"> <li>• Když je opar velmi jemný, není vidět. Tento přístroj využívá technologii zvlhčování NanoCloud, která z oblasti výstupu vypouští zdravý vlhký vzduch a nevytváří vodní opar. Proto opar není vidět.</li> </ul>   |
| Přístroj vydává divný zápach.  | <ul style="list-style-type: none"> <li>• Při několika prvních použití může přístroj vydávat zápach plastu. To je normální jev. Pokud však z přístroje vychází zápach spáleniny (i při vyměňování filtrů), kontaktujte prodejce výrobků Philips nebo autorizované servisní centrum Philips.</li> <li>• Filtr může po určité době používání vydávat zápach v důsledku absorpce vzduchu z interiéru. Filtr vyjměte a umístěte tam, kde bude vystaven přímému slunečnímu světlu a větrání. Přeinstalujte jej a zkuste opět použít. Pokud zápach přetrvává, filtr vyměňte.</li> </ul> |
| Přístroj je velice hlučný.   | <ul style="list-style-type: none"> <li>• Neodstranili jste z filtrů všechen obalový materiál. Ujistěte se, že jste z filtrů odstranili všechen obalový materiál.</li> <li>• Přepněte otáčky ventilátoru na nižší úroveň.</li> </ul>  |

| Problém  | Možná řešení   |
|--|--|
| Přístroj stále upozorňuje, že je potřeba vyměnit filtr, přestože už byl vyměněn. | <ul style="list-style-type: none"> <li>• Je možné, že jste tlačítko časovače/resetování  nestiskli a nepodrželi správně. Zapojte přístroj, stisknutím tlačítka  ho zapněte a stiskněte a podržte tlačítko časovače/resetování  na 3 sekundy.</li> </ul>   |
| Na displeji se zobrazují chybové kódy "E1", "E2", "E3", "E4" nebo "E5".          | <ul style="list-style-type: none"> <li>• Přístroj má poruchy. obraťte se na středisko péče o zákazníky ve vaší zemi.</li> </ul>  |
| Nastavení Wi-Fi není úspěšné.  | <ul style="list-style-type: none"> <li>• Pokud je router, k němuž je čistička připojená, dvoupásmový a nemůže se připojit k síti 2,4 GHz, přepněte do jiného pásma stejného routeru (2,4 GHz) a zkuste čističku znovu spárovat. Nejsou podporovány sítě v pásmu 5 GHz.</li> <li>• Nejsou podporovány sítě pro ověřování webu.</li> <li>• Zkontrolujte, zda je síť v dosahu routeru Wi-Fi. Můžete zkusit vyhledat čističku vzduchu blíže routeru Wi-Fi.</li> <li>• Zkontrolujte, zda je název sítě správný. V názvu sítě se rozlišují malá a velká písmena.</li> <li>• Zkontrolujte, zda je správné heslo pro Wi-Fi. V heslech se rozlišují malá a velká písmena.</li> <li>• Znovu se pokuste o nastavení podle pokynů v části Nastavení Wi-Fi připojení po změně sítě.</li> <li>• Wi-Fi připojení může být přerušeno elektromagnetickým nebo jiným rušením. Udržujte tento přístroj mimo dosah jiných elektronických zařízení, která mohou způsobovat rušení.</li> <li>• Zkontrolujte, zda není mobilní zařízení v režimu V letadle. Režim V letadle nesmí být při připojování k síti Wi-Fi aktivní.</li> <li>• V nápovědě v aplikaci najdete podrobné a aktuální tipy k odstraňování problémů.</li> </ul> |

## 8 Záruka a servis

Pokud potřebujete další informace nebo máte jakýkoli problém, navštivte web společnosti Philips na adrese [www.philips.com](http://www.philips.com) nebo kontaktujte středisko péče o zákazníky společnosti Philips ve vaší zemi (telefonní číslo naleznete v záručním listu s celosvětovou platností). Pokud se ve vaší zemi středisko péče o zákazníky společnosti Philips nenachází, obraťte se na místního prodejce výrobků Philips.

### Objednání dílů nebo doplňků

Pokud musíte vyměnit některý díl nebo chcete zakoupit další díl, obraťte se na prodejce společnosti Philips nebo navštivte stránky [www.philips.com/support](http://www.philips.com/support). Pokud byste měli s obstaráním dílů k přístroji jakékoli problémy, obraťte se na středisko péče o zákazníky společnosti Philips ve své zemi (příslušné telefonní číslo naleznete v záručním listu s celosvětovou platností).

## 9 Upozornění

### Elektromagnetická pole (EMP)

Tento přístroj Philips odpovídá všem platným normám a předpisům týkajícím se elektromagnetických polí.

### Soulad se standardy EMP

Koninklijke Philips N.V. vyrábí a prodává mnoho výrobků určených pro spotřebitele, které stejně jako jakýkoli jiný elektronický přístroj mají obecně schopnost vysílat a přijímat elektromagnetické signály. Jednou z předních firemních zásad společnosti Philips je zajistit u našich výrobků všechna potřebná zdravotní a bezpečnostní opatření, splnit veškeré příslušné požadavky stanovené zákonem a dodržet všechny standardy EMF platné v době výroby. Společnost Philips se zavázala vyvíjet, vyrábět a prodávat výrobky, které nemají nepříznivé účinky na zdravotní stav. Společnost Philips potvrzuje, že pokud se s jejími výrobky správně zachází a používají se pro zamýšlený účel, je podle současného stavu vědeckého poznání jejich použití bezpečné. Společnost Philips hraje aktivní roli ve vývoji mezinárodních standardů EMF a bezpečnostních norem, díky čemuž dokáže předvídat další vývoj ve standardizaci a rychle jej promítnout do svých výrobků.

---

## Recyklace



Tento symbol znamená, že výrobek nelze likvidovat s běžným komunálním odpadem (2012/19/EU).

Řiďte se pravidly vaší země pro sběr elektrických a elektronických výrobků. Správnou likvidací pomůžete předejít negativním dopadům na životní prostředí a lidské zdraví.

---

## Oznámení

App Store je servisní značka společnosti Apple Inc.

Google Play je ochranná známka společnosti Google Inc.

Aplikaci "Air Matters" vyvinula společnost Air Matters Network Pty Ltd.

Tento přístroj značky Philips a aplikace Air Matters používají více softwarů typu open source. Kopie licenčního textu softwaru open source používaného v tomto výrobku lze odvodit z webových stránek:

[www.philips.com/purifier-compatibility](http://www.philips.com/purifier-compatibility).

---

## Zjednodušené EU prohlášení o shodě

Tímto Philips Consumer Lifestyle B.V. prohlašuje, že typ rádiového zařízení AC2729 je v souladu se směrnicí 2014/53/EU. Úplné znění EU prohlášení o shodě je k dispozici na této internetové adrese: [www.philips.com](http://www.philips.com).



# Tartalom

|   |           |   |           |
|---|-----------|---|-----------|
| <b>1 Fontos tudnivalók</b>                | <b>69</b> | <b>5 Tisztítás</b>  | <b>80</b> |
| Biztonság                                 | 69        | Tisztítás ütemezése   | 80        |
| <b>2 A légtisztító</b>                    | <b>72</b> | A készüléktest tisztítása   | 81        |
| Termék áttekintése                        |           | A levegőminőség-érzékelő tisztítása                                       | 81        |
| (1).ábra)                                 | 73        | A víztartály, a víztálca és a NanoCloud forgó párasítóbetét tisztítása    | 81        |
| Vezérlőszervek áttekintése (2).ábra)      | 73        | Az előszűrő tisztítása  | 82        |
| <b>3 Bevezetés</b>                        | <b>74</b> | A NanoCloud forgó párasítóbetét vízkömentesítése                          | 82        |
| A NanoProtect szűrő beszerelése           | 74        | <b>6 A szűrő és a betét cseréje</b>                                       | <b>83</b> |
| Felkészülés a párasításra                 | 74        | Az egészséges levegővel kapcsolatos biztonsági figyelmeztetés megismerése | 83        |
| Wi-Fi kapcsolat                           | 75        | A NanoProtect szűrő cseréje (43).ábra)                                    | 83        |
| <b>4 A készülék használata</b>            | <b>76</b> | A NanoCloud forgó párasítóbetét cseréje                                   | 84        |
| A levegőminőség jelzőfényének megismerése | 76        | <b>7 Hibaelhárítás</b>  | <b>85</b> |
| Be- és kikapcsolás                        | 77        | <b>8 Jótállás és szerviz</b>  | <b>88</b> |
| A páratartalom szintjének beállítása      | 77        | Alkatrészek és tartozékok rendelése                                       | 88        |
| Váltás a használati üzemmódok között      | 77        | <b>9 Figyelmeztetések</b>   | <b>88</b> |
| A világításszabályozás funkció használata | 78        | Elektromágneses mezők (EMF)   | 88        |
| A kijelzőmód átváltása                    | 78        | Újrahasznosítás   | 89        |
| Az Automata mód beállításának módosítása  | 79        | Megjegyzés  | 89        |
| A ventilátorsebesség módosítása           | 79        | Egyszerűsített EU-megfelelőségi nyilatkozat                               | 89        |
| Az időzítő beállítása                     | 79        |   |           |
| A gyermekzár beállítása                   | 80        |   |           |
| Vízszint                                  | 80        |   |           |

Környezetbarát papír felhasználásával készült. Köszönjük, hogy hozzájárul a fák megóvásához.

# 1 Fontos tudnivalók

## Biztonság

A készülék első használata előtt figyelmesen olvassa el a használati útmutatót, és őrizze meg későbbi használatra.

## Veszély

- Az áramütés és tűz elkerülése érdekében ügyeljen, hogy a készülékbe ne kerüljön víz, egyéb folyadék vagy tűzveszélyes tisztítószer.
- Az áramütés és/vagy tűz kockázatának elkerülése érdekében ne tisztítsa a készüléket vízzel, egyéb folyadékkal vagy (tűzveszélyes) tisztítószerrel.
- Ne permetezzen gyúlékony anyagokat, pl. rovarirtót vagy illatosítót a készülék közelében.
- A víztartályban lévő víz nem alkalmas fogyasztásra. Ne igya meg a vizet, és ne használja állatok itatására vagy növények öntözésére. A víztartály kiürítésekor a lefolyóba öntse a vizet.

## Figyelem

- Mielőtt a készüléket a fali aljzathoz csatlakoztatja, ellenőrizze, hogy a készülék oldalán feltüntetett feszültség egyezik-e a helyi hálózati feszültséggel.
- Ha a hálózati kábel meghibásodott, a kockázatok elkerülése érdekében Philips szakszervizben vagy hivatalos szakszervizben ki kell cserélni.
- Ne használja a készüléket, ha a hálózati csatlakozódugó, a kábel vagy a készülék sérült.
- A készüléket 8 éven felüli gyermekek, illetve csökkent fizikai, érzékelési vagy szellemi képességekkel rendelkező, vagy a készülék működtetésében járatlan személyek is használhatják, amennyiben ezt felügyelet mellett teszik, illetve ismerik a készülék biztonságos működtetésének módját és az azzal járó veszélyeket.

- Gyermek felügyelet nélkül nem tisztíthatják a készüléket, és nem végezhetnek felhasználói karbantartást rajta.
- Vigyázzon, hogy gyermekek ne játsszanak a készülékkel.
- Ne zárja el a levegőbemeneti és a levegőkimeneti nyílásokat, például ne helyezzen tárgyakat a levegőkimeneti nyílásra vagy a levegőbemeneti nyílás elé.
- Normál WiFi interfész 802.11b/g/n alapon, 2,4 GHz-en, 31,62 mW-os EIRP maximális kimeneti teljesítménnyel.

### **Vigyázat**

- A készülék nem helyettesíti a megfelelő szellőztetést, a rendszeres porszívózást, illetve főzéskor a szagelszívó használatát.
- Ha a készülék áramellátását biztosító hálózati aljzat rossz csatlakozásokkal rendelkezik, a készülék csatlakozódugója felmelegszik.

Ügyeljen arra, hogy a készüléket megfelelően csatlakoztatott hálózati aljzathoz csatlakoztassa.

- Mindig száraz, stabil és vízszintes felületen tárolja és használja a készüléket.
- Hagyjon legalább 20 cm szabad helyet a készülék mögött és mindkét oldalán, illetve hagyjon legalább 30 cm szabad helyet a készülék előtt.
- Ne tegyen semmit a készülékre.
- Ne helyezze a készüléket közvetlenül légkondicionáló alá, nehogy a kicsapódó pára a készülékre csepegjen.
- A készülék bekapcsolása előtt győződjön meg arról, hogy minden szűrő megfelelően be van-e helyezve.
- Kizárólag az ehhez a készülékhez való, eredeti Philips szűrőket használja. Semmilyen más szűrőt ne használjon.
- Ügyeljen, hogy ne csapódjanak kemény tárgyak a készülékhez (különösen a



- levegőbemeneti és a levegőkimeneti nyíláshoz).
- Ne dugja be az ujjait és más tárgyakat a levegőkimenetbe vagy -bemenetbe, mert az sérüléshez vagy a készülék meghibásodásához vezethet.
  - Ne használja a készüléket, ha a helyiségben füstölő rovarriasztót, olajos párologtatót vagy füstölőt helyezett el, vagy vegyi gázok vannak a levegőben.
  - Ne használja a készüléket gázkészülék, fűtőberendezés vagy kandalló közelében.
  - A készülék hálózati csatlakozódugóját a használat után, valamint a vízzel való feltöltés, tisztítás és más karbantartási tevékenységek előtt húzza ki a fali aljzatból.
  - Ne használja a készüléket olyan helyiségben, ahol nagy hőmérséklet-ingadozások vannak.
  - Az interferencia elkerülése érdekében a készüléket legalább 2 m

- távolságban helyezze el a rádióhullámmal működő elektromos készülékektől (pl. televízióktól, rádióktól és rádióvezérelt óráktól).
- Ha a párásítót hosszabb időn keresztül nem használja, baktériumok szaporodhatnak el a szűrőkön. A hosszabb idejű állás után ellenőrizze a szűrőket. Ha a szűrők nagyon szennyezettek, cserélje ki őket (lásd "A szűrő és a betét cseréje" című fejezetet).
  - A készülék csak háztartási használatra alkalmas, normál működési körülmények között.
  - Ne használja a készüléket nedves környezetben vagy magas hőmérsékletű helyiségekben, például fürdőszobában, mellékhelyiségben vagy konyhában.
  - A készülék nem távolítja el a szén-monoxidot (CO) és a radont (Rn). Nem használható biztonsági eszközként égési folyamatokkal és veszélyes vegyi

anyagokkal kapcsolatos balesetek esetén.

- A víztartályt kizárólag friss, hideg csapvízzel töltsse fel. Ne használjon talajvizet vagy forró vizet.
- Vízen kívül ne töltsön más anyagot a víztartályba. Ne öntsön illatanyagot a víztartályba.
- Ha huzamosabb ideig nem használja a párásítási funkciót, tisztítsa meg a víztartályt és a NanoCloud forgó párásítóbetéttel tálcáját, és a levegőn szárítsa meg a forgó NanoCloud párásítóbetéttel.
- Ha át kell helyeznie a készüléket, először húzza ki a hálózati csatlakozóaljzatból. Ezután ürítse ki vagy távolítsa el a víztartályt és a víztálcát. A készüléket vízszintes helyzetben, a két oldalán található fogantyúknál fogva szállítsa.
- Feltöltés és tisztítás közben húzza ki a készülék hálózati csatlakozódugóját a fali aljzatból.

## 2 A légtisztító

Köszönjük, hogy Philips terméket vásárolt, és üdvözöljük a Philips világában!

A Philips által biztosított támogatás teljes körű igénybevételéhez regisztrálja termékét az alábbi honlapon:

[www.philips.hu/welcome](http://www.philips.hu/welcome)

A Philips légtisztító friss, párásított levegőt varázsol otthonába a családja egészsége érdekében.

NanoCloud technológiás, speciális párologtató-rendszert biztosít, és különleges párásítósűrűt használ, amely vízmolekulákat ad hozzá a száraz levegőhöz, és vízpára nélküli, egészséges párás levegőt biztosít. Párásítósűrűje magába zárja a vízből származó baktériumokat, kalciumot és egyéb részecskéket. Kizárólag tiszta párásított levegőt biztosít az otthona számára. Többé nem kell a téli időszakban vagy a légkondicionáló miatt tapasztalható száraz levegő miatt aggódnia.

A készülék első használata előtt figyelmesen olvassa el a használati útmutatót, és őrizze meg későbbi használatra.

## Termék áttekintése (1) .ábra)









- A Vezérlőpult
- B Víztartály
- C Betéttartó
- D Vízálca
- E Egyoldalú kerekek
- F Betétkerék
- G NanoCloud forgó párasítóbetét (FY2425)
- H Hátsó burkolat
- I Előszűrő
- J NanoProtect aktívszén szűrő (FY1413)
- K NanoProtect 2-es sorozatú szűrő (FY1410)
- L A légminőség-érzékelő
- M Levegőkimeneti nyílás

## Vezérlőszervek áttekintése (2) .ábra)

### Kezelőgombok

-  Tápfeszültség be/ki gomb
-  Gyermekezár gomb
-  Automata mód gombja
-  Ventilátorsebesség gombja
-  Páratartalom-beállítás gomb
-  Világításszabályozó gomb
-  2 az 1-ben üzemmód be-/kikapcsoló gombja
-  Időzítő/nullázó gomb

### Kijelzőpanel

-  Alvó üzemmód
-  Automata mód
-  Allergén mód
-  CSAK tisztítás üzemmód
-  2 az 1-ben üzemmód
-  Szűrőcsere-riasztás
-  Vízfeltöltési riasztás
-  Előszűrő és betét tisztítása riasztás
- PM2.5 PM2,5 kijelző
- IAI Beltéri allergénindex kijelzése
-  Wi-Fi jelzőfény

## 3 Bevezetés

### A NanoProtect szűrő beszerelése

A készülék használata előtt távolítson el minden csomagolóanyagot a szűrőről, majd helyezze vissza a szűrőt a készülékbe az alább leírt módon:

#### Megjegyzés

- Ügyeljen, hogy a füllel ellátott oldal nézzen Ön felé.

- 1 Húzza maga felé a hátsó panel felső részét a készülékről való eltávolításhoz (3. ábra).
- 2 Nyomja le a csatot, majd húzza maga felé az előszűrőt (4. ábra).
- 3 Távolítsa el az összes szűrőt (5. ábra).
- 4 Távolítson el minden csomagolóanyagot a NanoProtect szűrőről (6. ábra).
- 5 Helyezze vissza a NanoProtect szűrőt a készülékre (7. ábra).
- 6 Helyezze vissza az előszűrőt a készülékbe, majd szerelje fel a készülék aljára, és nyomja az előszűrő tetején lévő csatokat a készülékre (8. ábra).
- 7 A hátsó burkolat visszahelyezéséhez először szerelje fel a panelt a készülék aljára, majd nyomja a panel tetejét a készülékhez (9. ábra).

### Felkészülés a párasításra

- 1 Húzza ki a víztartályt (10. ábra).
- 2 Emelje meg a víztálcát, majd vízszintes helyzetben húzza ki (11. ábra).
- 3 Távolítsa el az összes csomagolóanyagot a NanoCloud forgó párasítóbetről (12. ábra).

#### Megjegyzés

- A párasítóbetetét a vásárlás során felszerelték a betétkerekre.

- 4 Helyezze a betétkereket a betéttartóba (13. ábra).

#### Megjegyzés

- Amikor a betétkereket a betéttartóba helyezi, ügyeljen arra, hogy a keréken lévő kiemelkedések a megfelelő mélyedésekbe illeszkedjenek.



- 5 Helyezze vissza a víztálcát a készülékbe (14. ábra).
- 6 Forgassa el a víztartály felső kupakját az óramutató járásával ellentétes irányba a lecsavarásához (15. ábra).
- 7 Töltse fel a víztartályt hideg csapvízzel (16. ábra).
- 8 Forgassa el a felső kupakot az óramutató járásával megegyező irányba, és szoroson csavarja rá a víztartályra (17. ábra).
- 9 Helyezze vissza a víztartályt a készülékbe (18. ábra).

## Wi-Fi kapcsolat

### A Wi-Fi kapcsolat beállítása az első használatkor

- 1 Töltse le és telepítse az "Air Matters" alkalmazást az **App Store** vagy a **Google Play** oldaláról.



- 2 Csatlakoztassa a levegőtisztító csatlakozódugóját a fali aljzathoz, majd érintse meg a levegőtisztító  gombját.  
↳ A Wi-Fi jelzőfény  narancssárgán villog az első alkalommal.
- 3 Ellenőrizze, hogy az okostelefon vagy táblagép csatlakoztatva van-e a Wi-Fi hálózathoz.
- 4 Indítsa el az "Air Matters" alkalmazást és kattintson a „Levegőtisztító/-figyelő csatlakoztatása” lehetőségre a képernyő tetején. Kövesse a képernyőn megjelenő utasításokat a légtisztító hálózathoz történő csatlakoztatásához.
- 5 A sikeres párosítást és csatlakoztatást követően a Wi-Fi jelzőfény  fehéren kezd el világítani. Ha a párosítás nem sikerült, tekintse meg a hibaelhárításról szóló részt, vagy pedig az "Air Matters" alkalmazás sugó részét az átfogó és naprakész hibaelhárítási javaslatokért.





### Megjegyzés

- Ez az utasítás csak a levegőtisztító első beállításakor érvényes. Ha a hálózat megváltozott vagy a beállítást ismét el kell végezni, tekintse meg "A Wi-Fi kapcsolat visszaállítása" című részt a 76. oldalon.
- Ha egynél több levegőtisztítót szeretne az okostelefonjához vagy táblagépéhez csatlakoztatni, külön-külön el kell végeznie mindegyik levegőtisztító csatlakoztatását. Mielőtt bekapcsolná a másik levegőtisztítót, fejezze be az adott levegőtisztító beállítását.
- Győződjön meg arról, hogy az okostelefon vagy táblagép és a levegőtisztító közötti távolság nem nagyobb 10 méternél, és nincsenek akadályok az eszköz és a levegőtisztító között.
- Az alkalmazás támogatja a legújabb Android és iOS verziókat. Tekintse meg a [www.philips.com/purifier-compatibility](http://www.philips.com/purifier-compatibility) weboldalt a támogatott operációs rendszerek és eszközök legújabb frissítéséért.

## A Wi-Fi kapcsolat visszaállítása

### Megjegyzés

- Ez abban az esetben érvényes, ha megváltozott az alapértelmezett hálózat, amelyhez a tisztító csatlakozik.
- Állítsa vissza a Wi-Fi kapcsolatot, mikor az alapértelmezett hálózat megváltozik.

- 1 Csatlakoztassa a levegőtisztító csatlakozódugóját a fali aljzathoz, majd érintse meg a levegőtisztító  gombját.
- 2 Érintse meg egyszerre a  és a  gombot 3 másodpercig, amíg hangjelzést nem hall.
  - ↳ A levegőtisztító párosítási üzemmódba lép.
  - ↳ A Wi-Fi jelzőfény  narancssárgán villog.
- 3 Kövesse "A Wi-Fi kapcsolat beállítása az első használatkor" című rész 4. és 5. lépését.

## 4 A készülék használata

### A levegőminőség jelzőfényének megismerése

| PM2,5 szint | A levegőminőség jelzőfényének színe | Levegőminőség szintje |
|-------------|-------------------------------------|-----------------------|
| ≤12         | Kék                                 | Jó                    |
| 13–35       | Kék-lila                            | Kielégítő             |
| 36–55       | Lila-piros                          | Rossz                 |
| >55         | Piros                               | NagyonRossz           |

A levegőminőség jelzőfény automatikusan bekapcsol a készülék bekapcsolásakor, és sorban minden szint megjelenít. A levegőminőség-érzékelők rövidesen kiválasztják a környezeti levegő minőségének megfelelő szintet.



### PM2,5

Az **AreaSense** érzékelő technológia pontosan érzékeli és gyorsan reagál még a levegő legkisebb részecskeváltozására is. Valós idejű PM2,5 visszajelzéssel tájékoztatja Önt. A legtöbb beltéri levegőben megtalálható szennyezőanyag nem éri el a PM2,5 értéket – azaz ezeknek a levegőben található részecskéknek a mérete kisebb mint 2,5 mikrométer. Az apró részecskék gyakori beltéri forrása a dohányfüst, a főzés és a meggyújtott gyertyák. Egyes levegőben terjedő baktériumok és a legkisebb penészsporák, illetve kisállatok és poratkák által hordozott allergének szintén PM2,5-nél kisebb méretűek.

## IAI

Az **AeraSense** professzionális érzékelő észleli a beltéri levegő allergénszintjét, továbbá 1-től 12-ig terjedő numerikus visszajelzéssel megjeleníthető a beltéri levegő allergénjeinek potenciális kockázati szintje. Az 1-es érték a legjobb levegőminőséget jelzi.



## Be- és kikapcsolás

- 1 Csatlakoztassa a hálózati dugót a csatlakozóaljzatba.  
↳ A készülék sípol.
- 2 Érintse meg a  gombot a készülék bekapcsolásához.  
↳ A készülék alapértelmezetten 2 az 1-ben üzemmódban működik, amely során a  jelenik meg a kijelzőn.  
↳ A készülék melegezése közben a "----" jelenik meg a kijelzőn. A csak a levegőben található részecskék mennyiségének lemérése után a készülék PM2,5 szintet jelez ki, és alapértelmezetten az Automata módban működik.  
↳ A levegő minőségének kb. 30 másodpercig tartó mérése után a levegőminőség-érzékelő automatikusan kiválasztja a levegőminőség-jelzőfény megfelelő színét.
- 3 A készülék kikapcsolásához érintse meg és tartsa lenyomva 3 másodpercig a  gombot.

### Megjegyzés

- Ha a készüléket a be-/kikapcsológombbal  történő kikapcsolás után nem csatlakoztatja le az elektromos hálózatról, akkor az az ismételt bekapcsoláskor a korábban megadott beállításokkal kezd működni.

## A páratartalom szintjének beállítása

- 1 A páratartalom gomb  ismételt megérintésével állítsa be a levegő páratartalmát a 40%, 50%, 60%, illetve a "• •" értékre (.ábra).

### Megjegyzés





- A "• •" páratartalomszint kiválasztása esetén a készülék mindaddig párásítani fogja a helyiséget, amíg a környezet relatív páratartalma el nem éri a 70% RH értéket.

### Megjegyzés

- A kívánt páratartalomszint elérésekor a betétkerék abbahagyja a forgást. Akkor kezd újra forogni, ha a páratartalom a beállított szint alá csökken.
- Ha gyorsan szeretné növelni a páratartalmat, akkor válasszon nagyobb ventilátorsebességet.

## Váltás a használati üzemmódok között

A készülék kétféle használati üzemmóddal rendelkezik, a CSAK tisztítás és a 2 az 1-ben üzemmóddal.

- 1 Érintse meg az üzemmódválasztó gombot  a CSAK tisztítás üzemmódra váltáshoz (.ábra).  
↳  megjelenik a kijelzőn, miközben a készülék CSAK tisztítás üzemmódban működik.
- 2 Érintse meg még egyszer az üzemmódválasztó gombot  a 2 az 1-ben üzemmódra váltáshoz (.ábra).



- ↳  megjelenik a kijelzőn, miközben a készülék 2 az 1-ben üzemmódban működik.
- ↳ A képernyőn alapértelmezés szerint megjelenik az aktuális páratartalom.

### Megjegyzés

- A képernyőn 3 másodpercig a páratartalom lesz látható, majd megjelenik a legmagasabb IAI vagy PM2,5 érték, ha valamelyik érték nem megfelelő.

## A világításszabályozás funkció használata

A világításszabályozási gombbal igény szerint be- vagy kikapcsolható a levegőminőség jelzőfénye, a kijelző és a funkció jelzőfénye.







- 1 Érintse meg egyszer a jelzőfény világításszabályozási gombját (): a levegőminőség jelzőfénye ekkor tompává válik.
- 2 Érintse meg még egyszer a jelzőfény világításszabályozási gombját (), a levegőminőség jelzőfénye és a kijelzőpanel ekkor kikapcsol.
- 3 Érintse meg harmadszorra is a világításszabályozási gombot (): ekkor az összes jelzőfény újra világít.

## A kijelzőmód átváltása

A készülék háromféle megjelenítési móddal rendelkezik: ez a PM2,5 kijelző, IAI kijelző és a páratartalom szint kijelző.

### Megjegyzés

- A készülék alapértelmezetten PM2,5 kijelzőmódban működik.

- 1 Érintse meg és tartsa lenyomva a  gombot 3 másodpercig az IAI kijelzőre való váltáshoz (.ábra).
  - ↳ Az IAI mutató és a tényleges IAI szint megjelenik a kijelzőn.
- 2 Érintse meg és tartsa lenyomva a  gombot kétszer 3 másodpercig az aktuális páratartalom szint kijelzőre való váltáshoz (.ábra).
- 3 Érintse meg és tartsa lenyomva a  gombot 3 másodpercig a PM2,5 kijelzőre való váltáshoz (.ábra).
  - ↳ A PM2,5 mutató és a tényleges PM2,5 szint megjelenik a kijelzőn.

### Megjegyzés

- A képernyőn 3 másodpercig a páratartalom lesz látható, majd megjelenik a legmagasabb IAI vagy PM2,5 érték, ha valamelyik érték nem megfelelő.



## Az Automata mód beállításának módosítása

Az Automata mód (A), az Allergén mód (A) és az Alvó mód (SL) közül választhat.

### Automata mód

Automata módban a készülék a környezeti levegő páratartalma és minősége alapján választja ki a ventilátorsebességet.

- Érintse meg a ventilátorsebesség gombot (A) az Automata mód (25) .ábra) kiválasztásához.
  - ↳ A képernyőn a következők jelennek meg: Automata (A) és (A).
  - ↳ A készülék alapértelmezetten Automata módban működik.

### Allergén mód

A rendkívül érzékeny allergén módot úgy tervezték, hogy a környezeti levegő allergénszintjének egészen minimális változására is reagáljon.

- Érintse meg az Automata mód gombot (A) az Allergén mód kiválasztásához (26) .ábra).
  - ↳ A képernyőn a következők jelennek meg: Automata (A) és (A).

### Alvás (SL)

Alvó módban a légtisztító csendesen működik nagyon alacsony sebesség mellett.

- Érintse meg az Automata mód gombot (A) az Alvó mód kiválasztásához (SL) (27) .ábra).
  - ↳ A képernyőn a következők jelennek meg: Alvó (SL) és (A).

### Megjegyzés

- A (A) kivételével az összes lámpa kialszik, ha egy percre nem nyom le gombot.
- A fényeket bekapcsolhatja manuálisan bármelyik gomb megérintésével.

## A ventilátorsebesség módosítása

Számos ventilátorsebesség áll rendelkezésre.

### Kézi

- Érintse meg többször a ventilátorsebesség gombot (A) a kívánt ventilátorsebesség kiválasztásához (1, 2 vagy 3) (28) .ábra).

### Turbó (t)

Turbó módban a légtisztító a legnagyobb sebességen működik.

- A Turbó mód kiválasztásához érintse meg a ventilátorsebesség (A) gombját (t) (29) .ábra).





## Az időzítő beállítása

Az időzítővel a készülék megadott számú órán át működtethető. Ha a beállított idő letelt, a készülék automatikusan kikapcsol.

- Érintse meg többször az időzítő/ nullázó gombot (A) a készülék kívánt működtetési óraszámának kiválasztásához (30) .ábra).
  - ↳ Az időzítő 1 és 12 óra közötti értékre állítható.

- Az időzítő funkció kikapcsolásához érintse meg ismételten az időzítő/ nullázó gombot  addig, amíg a kijelzőn a következő nem látható: "---".

## A gyermekzár beállítása

- 1 Érintse meg és tartsa lenyomva a gyermekzár gombot () 3 másodpercig a gyermekzár aktiválásához (31. ábra).
  - ↳  3 másodpercre megjelenik a kijelzőn.
  - ↳ Ha a gyermekzár be van kapcsolva, minden más gomb nem reagál.
- 2 Érintse meg és tartsa lenyomva újra a gyermekzár gombot () 3 másodpercig a gyermekzár kikapcsolásához (32. ábra).
  - ↳  3 másodpercre megjelenik a kijelzőn.

## Vízszint

A víztartály vízszintje a víztartályon található vízszintellenőrző ablakon keresztül tekinthető meg. Ha nincs elegendő víz a víztartályban, a vízfeltöltésre figyelmeztető jelzőfény () világítani kezd, hogy figyelmeztesse a víztartály feltöltésére (33. ábra)

### Megjegyzés

- Ha nincs víz a víztartályban, a betétkerék abbahagyja a forgást. A víztartály újratöltése után a betétkerék újra forogni kezd.

## 5 Tisztítás

### Megjegyzés

- Tisztítás előtt mindig húzza ki a készülék hálózati dugóját a fali aljzatból.
- Soha ne merítse a készüléket vízbe vagy más folyadékba.
- A készülék alkatrészeinek tisztításához soha ne használjon súrolószert, valamint agresszív vagy gyúlékony tisztítószerket, pl. fehérítőt vagy alkoholt.
- Csak az előszűrő és a NanoCloud forgó párasítóbetéte mosható. A NanoProtect szűrő nem mosható, valamint porszívóval sem tisztítható.

## Tisztítás ütemezése

| Gyakoriság  | Tisztítási módszer  |
|---|---|
| Amikor szükséges  | A készülék burkolatát száraz kendővel törölje le.   |
| Hetente   | Öblítse ki a víztartályt, a víztálcát és a NanoCloud forgó párasítóbetéteket.   |
| Ha a tisztítás ikon  világítani kezd, és a(z) FO jelenik meg a kijelzőn. | Tisztítsa meg az előszűrőt.<br><br>Vízkömentesítse a NanoCloud forgó párasítóbetéteket vízzel és (5% ecetsav-tartalmú) háztartási ecettel, vagy vízzel és citromsavval. |

## A készüléktest tisztítása

A por lerakódásának megelőzése érdekében rendszeresen tisztítsa a készülék belsejét és külsejét.

- 1 Puha, száraz kendővel törölje le a port a készüléktestről.
- 2 A levegőkimeneti nyílást puha, száraz ruhával tisztítsa.

## A levegőminőség-érzékelő tisztítása

A levegőminőség-érzékelő optimális működése érdekében 2 havonta végezze el a levegőtisztító tisztítását. Ha poros környezetben használja a levegőtisztítót, gyakrabban végezze el a tisztítását.

### Megjegyzés

- Ha a helyiség páratartalma nagyon magas, páralecsapódás alakulhat ki a levegőminőség-érzékelőn. Ennek eredményeképpen a levegőminőség jelzőfénye még jó minőségű levegő esetén is azt jelezheti, hogy a levegő minősége rossz. Ilyen esetben el kell végezni a levegőminőség-érzékelő tisztítását, vagy a manuális sebességbeállítások egyikét kell alkalmazni.

- 1 Tisztítsa meg puha kefével a légminőség-érzékelő bemenetét és kimenetét ((34). ábra).
- 2 Nyissa fel a levegőminőség-érzékelő burkolatát ((35). ábra).
- 3 Enyhén benedvesített fültisztító pálcikával tisztítsa meg a levegőminőség-érzékelőt, a porbemenetet és a porkimenetet ((36). ábra).

- 4 Szárítsa meg őket száraz fültisztító pálcikával.
- 5 Helyezze vissza a levegőminőség-érzékelő burkolatát ((37). ábra).

## A víztartály, a víztálca és a NanoCloud forgó párasítóbetéttel tisztítása

### Megjegyzés

- A víztartály, a víztálca és a NanoCloud forgó párasítóbetéttel tisztítása hetente, a higiénikus működés érdekében.

- 1 Húzza ki a víztartályt ((10). ábra).
- 2 Emelje meg a víztálcát, majd vízszintes helyzetben húzza ki ((11). ábra).
- 3 Vegye ki a betétkereket a betéttartóból ((38). ábra).
- 4 Öblítse ki a víztartályt, a víztálcát és a NanoCloud forgó párasítóbetéttel vízcsap alatt.

### Megjegyzés

- Tisztítás közben ne vegye le a NanoCloud forgó párasítóbetéttel a kerékről.
- Ne dörzsölje a NanoCloud forgó párasítóbetéttel, valamint ne tegye ki közvetlen napfénynek.
- Ha szükséges, használjon enyhe tisztítószerrel a víztartály és a víztálca tisztításához. Tisztítószer használata esetén alaposan öblítse át a víztartályt és a víztálcát.

- 5 Törölje szárazra a víztartályt és a víztálca külső felületét.
- 6 Helyezze a betétkereket a betéttartóba ((13). ábra).

### Megjegyzés

- Amikor a betétkereket a betéttartóba helyezi, ügyeljen arra, hogy a keréken lévő kiemelkedések a megfelelő mélyedésekbe illeszkedjenek.

- Helyezze vissza a víztálcát a készülékbe (14). ábra).
- Helyezze vissza a víztartályt a készülékbe (18). ábra).

## Az előszűrő tisztítása

### Megjegyzés

- Ha az előszűrő sérült, kopott vagy törött, ne használja. Látogasson el a [www.philips.hu/support](http://www.philips.hu/support) weboldalra, vagy forduljon az országában működő vevőszolgálathoz.

| A szűrő figyelmeztető jelzőfénye  | Követendő eljárás          |
|---|----------------------------|
| Az F0 megjelenik a kijelzőn, a betét és az előszűrő tisztítására figyelmeztető riasztás  bekapcsol | Tisztítsa meg az előszűrőt |

- Húzza maga felé a hátsó panel felső részét a készülékről való eltávolításhoz (3). ábra).
- Az előszűrő eltávolításához nyomja le a csatot, és húzza maga felé a szűrőt (4). ábra).
- Mossa le az előszűrőt vízcsap alatt. Ha az előszűrő nagyon piszkos, puha kefe használatával távolítsa el róla a port (39). ábra).

- Hagyja a levegőn megszáradni az előszűrőt.

### Megjegyzés

- Ügyeljen arra, hogy az előszűrő teljesen száraz legyen. Ha még nedves, elszaporodhatnak rajta a baktériumok, ami megrövidítheti az előszűrő élettartamát.

- Miután az előszűrő teljesen megszáradt, helyezze vissza a hátsó panelbe (8). ábra).
- Érintse meg és 3 másodpercig tartsa lenyomva a  gombot az előszűrő tisztítási idejének lenullázásához.

## A NanoCloud forgó párásítóbetét vízkömentesítése

| A szűrő figyelmeztető jelzőfénye  | Követendő eljárás  |
|---|--|
| Az F0 megjelenik a kijelzőn, a betét és az előszűrő tisztítására figyelmeztető riasztás  bekapcsol | Vízkömentesítse a NanoCloud forgó párásítóbetétet (FY2425) |

- Húzza ki a víztartályt (10). ábra).
- Emelje meg a víztálcát, majd vízszintes helyzetben húzza ki (11). ábra).
- Vegye ki a betétkereket a betéttartóból (38). ábra).
- Áztassa a NanoCloud forgó párásítóbetétet tisztítószertben (pl. hígított háztartási ecet, citromsav-oldat) két órán át (40). ábra).

### ☰ Megjegyzés

- Enyhe vagy savas tisztítószer használjon
- Keverjen össze (5% ecetsav tartalmú) háztartási ecetet és vizet egyenlő arányban
- Keverjen össze 24 g citromsavat 4 l vízzel
- Ha fehér lerakódások (vízkő) találhatóak a szűrőn, ügyeljen arra, hogy a vízköves rész merüljön az oldatba.
- Vízkőmentesítés közben ne vegye le a NanoCloud forgó párasítóbetéte a kerékről.

- 5 Az ecet- vagy citromsavmaradványok eltávolításához öblítse le a NanoCloud forgó párasítóbetéte vízcsep alatt. Az öblítés során a betéte forgatva mossa le annak elülső és hátsó oldalát is (41).ábra).
- 6 Hagyja megszáradni a NanoCloud forgó párasítóbetéte (42).ábra).

### ☰ Megjegyzés

- Ne tegye ki közvetlen napfénynek a NanoCloud forgó párasítóbetéte.

- 7 Érintse meg és 3 másodpercig tartsa lenyomva a (43) gombot a NanoCloud forgó párasítóbetéte tisztítási idejének lenullázásához.

## 6 A szűrő és a betéte cseréje

### Az egészséges levegővel kapcsolatos biztonsági figyelmeztetés megismerése

A készülék a NanoProtect szűrő és a párasítóbetéte optimális működés közbeni állapotának megőrzése érdekében az egészséges levegő védelméért felelős zároló mechanizmussal van ellátva. Ha a NanoProtect szűrő és a párasítóbetéte már majdnem lejárt, a cseréte figyelmeztető jelzőfény (  ) villogni kezd, így jelzi, hogy ki kell cserélni őket. Ha nem cseréli ki időben a szűrőte és a betéte, a készülék működése leáll, és zárolja magát.

### A NanoProtect szűrő cseréje (43).ábra)

#### ☰ Megjegyzés

- A szűrő nem mosható és nem használható fel újra.
- A szűrők cseréte előtt mindig kapcsolja ki a levegőtisztítóte, és húzza ki a hálózati csatlakozódugóját a fali aljzatból.

| A szűrő figyelmeztető jelzőfénye  | Követendő eljárás                                       |
|---|---|
| Az A3 elem jelenik meg, és a szűrőcserére figyelmeztető fény villog a kijelzőn. | Cserélje ki a NanoProtect 3-as sorozatú szűrőt (FY1410) |
| A C7 elem jelenik meg, és a szűrőcserére figyelmeztető fény villog a kijelzőn.  | Cserélje ki a NanoProtect aktívszén szűrőt (FY1413)     |

- 1 Vegye ki a használt NanoProtect szűrőket a készülékből (44).ábra).

#### Megjegyzés

- Ne érintse meg a redőzött szűrő felületét, és ne szagolja meg a szűrőket, mert összegyűltek rajta a levegőben található szennyezőanyagok.
- A használt szűrők hulladékba helyezése után mosson kezet.

- 2 Távolítson el minden csomagolóanyagot az új szűrőkről (6).ábra).
- 3 Helyezze be az új szűrőket a készülékbe (7).ábra).
- 4 Érintse meg és 3 másodpercig tartsa lenyomva a  gombot a NanoProtect szűrő élettartam-számlálójának lenullázásához.

## A NanoCloud forgó párásítóbetétek cseréje

| A szűrő figyelmeztető jelzőfénye   | Követendő eljárás                             |
|--|---|
| Az F1 elem jelenik meg, és a szűrőcserére figyelmeztető fény (  ) villog a kijelzőn (45).ábra). | Cserélje ki a NanoCloud forgó párásítóbetétek |



- 1 Vegye ki a betétkereket a betéttartóból (38).ábra).
- 2 Fogja meg a tengelycsavart a kerék másik oldalán, és forgassa el az óramutató járásával ellentétes irányba a betét kerékből való kiengedéséhez (46).ábra).
- 3 Egymás után oldja ki a zárat a kerék peremén a betétkerék szétszereléséhez (47).ábra).
- 4 Vegye ki a használt NanoCloud forgó párásítóbetétek (48).ábra).
- 5 Távolítsa el az összes csomagolóanyagot az új NanoCloud forgó párásítóbetétekről (12).ábra).
- 6 Helyezze rá az új NanoCloud forgó párásítóbetétek a betétkerékre, majd rögzítse a betétkeréken található zárat (49).ábra).
- 7 Helyezze a betétkereket a betéttartóba (13).ábra).

#### Megjegyzés

- Amikor a betétkereket a betéttartóba helyezi, ügyeljen arra, hogy a keréken lévő kiemelkedések a megfelelő mélyedésekbe illeszkedjenek.
- 8 Helyezze vissza a víztálcát és víztartályt a készülékbe (14).ábra).
  - 9 Érintse meg és 3 másodpercig tartsa lenyomva a  gombot a NanoCloud forgó párásítóbetétek élettartam-számlálójának lenullázásához.

## 7 Hibaelhárítás

Ez a fejezet részletesen foglalkozik a készülékkel kapcsolatban leggyakrabban felmerülő problémákkal. Ha a hibát az alábbi útmutató segítségével nem tudja elhárítani, forduljon az adott ország vevőszolgálatához.

| Probléma  | Lehetséges megoldás  |
|---|--|
| A készülék csatlakozik az elektromos hálózathoz, mégsem működik.      | <ul style="list-style-type: none"><li>• A szűrőcsere jelzőfénye (  ) villogott, de Ön nem cserélte ki a NanoProtect szűrőt, ezért most a készülék zárolva van. Ebben az esetben cserélje ki a szűrőt, és nullázza le a szűrő élettartam-számlálóját.</li><li>• A vízfeltöltésre figyelmeztető jelzőfény (  ) villog. Győződjön meg róla, hogy a víztartály megfelelően be van szerelve, és elegendő víz van benne.</li></ul> |
| A készülék bekapcsolt állapotban sem működik.                         | <ul style="list-style-type: none"><li>• A készülék működik, de a gombok nem reagálnak. Ellenőrizze, hogy a gyermekzár be van-e kapcsolva.</li></ul>  |
| Némi fehér lerakódás látható a NanoCloud forgó párasítóbetéten.       | <ul style="list-style-type: none"><li>• A fehér lerakódások elnevezése vízkő, és a vízben található ásványokból állnak. A NanoCloud forgó párasítóbetéten található vízkő hatással van a párasítási teljesítményre, ugyanakkor nem ártalmas az egészségre. Kövesse a felhasználói kézikönyvben leírt tisztítási utasításokat.</li></ul>  |
| Nem távozik levegő a levegőkimenetből.                                | <ul style="list-style-type: none"><li>• Csatlakoztassa a készüléket az elektromos hálózathoz, és kapcsolja be.</li></ul>   |
| A levegőkimenetből távozó légáram jelentősen gyengébb, mint korábban. | <ul style="list-style-type: none"><li>• Az előszűrő szennyezett. Tisztítsa meg az előszűrőt (lásd a "Tisztítás" c. fejezetet).</li><li>• Ügyeljen rá, hogy minden csomagolóanyagot eltávolítson a NanoProtect szűrőről.</li></ul>  |

| Probléma  | Lehetséges megoldás   |
|---|---|
| <p>A levegőminőség nem javul, pedig a levegőtisztító hosszú ideje működésben van.</p> | <ul style="list-style-type: none"> <li>• Ellenőrizze, hogy a csomagolóanyag le lett-e véve a szűrőkről.</li> <li>• A levegőtisztító egyik szűrője nincs vagy nem megfelelően van behelyezve. Ellenőrizze, hogy minden szűrő megfelelően van-e behelyezve, a következő sorrendben, a legbelső szűrőtől kezdve: 1) NanoProtect 3-as sorozatú szűrő (FY1410); 2) NanoProtect aktívszén szűrő (FY1413); 3) előszűrő.</li> <li>• Nedves a levegőminőség-érzékelő. Ügyeljen arra, hogy a levegőminőség-érzékelő tiszta és száraz legyen (lásd a "Tisztítás" című fejezetet).</li> </ul>   |
| <p>A célként beállított páratartalom szint eléréséhez sok idő szükséges.</p>          | <ul style="list-style-type: none"> <li>• A NanoCloud technológia egyenletesen eloszlatja a helyiségben a láthatatlan vízpárát. Száraz körülmények között a falak, a bútorok, és a helyiségben lévő egyéb tárgyak elnyelik a párástóból kiáramló nedvességet. A kívülről beáramló száraz levegő is növeli a célként beállított páratartalom eléréséhez szükséges időt. A párástítás és tisztítási teljesítmény optimalizálása érdekében használat közben célszerű becsukni az ajtókat és ablakokat.</li> </ul>   |
| <p>Nem látok párárt távozni a párástóból. Működik?</p>                                | <ul style="list-style-type: none"> <li>• Ha a pára nagyon finom szemcséjű, nem látható. A készülék NanoCloud párástító technológiát alkalmaz, amely egészséges páras levegőt hoz létre a kimeneti részen, vízpára létrejötte nélkül. Ebből kifolyólag a pára nem látható.</li> </ul>  |
| <p>A készülék használatakor furcsa szag keletkezik.</p>                               | <ul style="list-style-type: none"> <li>• Előfordulhat, hogy az első néhány használat alkalmával a készülék műanyagszagot bocsát ki. Ez normális jelenség. Ha azonban a készülék még a szűrők eltávolítása után is égett szagot áraszt, lépjen kapcsolatba egy Philips értékesítővel vagy egy hivatalos Philips márkaszervizzel.</li> <li>• Előfordulhat, hogy a szűrő kellemetlen szagot áraszt, ha már egy ideje használatban van. Ennek oka a beltéri levegő abszorpciója. Távolítsa el a szűrőt, majd helyezze olyan helyre, ahol közvetlen napfény éri, és hagyja szellőzni több órán keresztül. Helyezze vissza, és próbálja újból használni. Ha továbbra is érezhető a szag, cserélje ki a szűrőt.</li> </ul> |



| Probléma   | Lehetséges megoldás   |
|--|---|
| A készülék nagyon hangos.  | <ul style="list-style-type: none"> <li>Nem távolította el az összes csomagolóanyagot a szűrőkről. Ügyeljen, hogy minden csomagolóanyagot eltávolítson.</li> <li>Csökkentse a ventilátor sebességét lassúbb fokozatra.</li> </ul>  |
| A készülék még mindig azt jelzi, hogy ki kell cserélnem egy szűrőt, pedig már megtettem. | <ul style="list-style-type: none"> <li>Előfordulhat, hogy nem megfelelően érintette meg és tartotta lenyomva az Időzítés/visszaállítás gombot ⏸ . Csatlakoztassa a készüléket az elektromos hálózathoz, nyomja meg a ⏻ gombot a bekapcsoláshoz, majd érintse meg és tartsa lenyomva az Időzítés/visszaállítás gombot ⏸ 3 másodpercig.</li> </ul>  |
| Az "E1", "E2", "E3", "E4" vagy "E5" hibakód jelenik meg a képernyőn.                     | <ul style="list-style-type: none"> <li>A készülék hibásan működik. Forduljon az adott ország vevőszolgálatához.</li> </ul>  |
| A Wi-Fi beállítás nem sikerült.  | <ul style="list-style-type: none"> <li>Ha az útválasztó – amelyhez a levegőtisztító kapcsolódik – kétsávú, és jelenleg nem kapcsolódik 2,4 GHz-es hálózathoz, kapcsoljon át másik sávra ugyanezen az útválasztón (2,4 GHz), majd próbálja meg ismét a tisztító párosítását. 5 GHz-es hálózatok nem támogatottak.</li> <li>A webhitelesítési hálózatok nem támogatottak.</li> <li>Ellenőrizze, hogy a tisztító a Wi-Fi útválasztó hatótávolságán belül van-e. Próbálja meg közelebb vinni a levegőtisztítót a Wi-Fi útválasztóhoz.</li> <li>Ellenőrizze, hogy a hálózat neve megfelelő-e. A hálózat neve megkülönbözteti a kis- és nagybetűket.</li> <li>Ellenőrizze, hogy helyes-e a beírt Wi-Fi jelszó. A jelszó megkülönbözteti a kis- és nagybetűket.</li> <li>Ismételje meg a beállítást "A Wi-Fi kapcsolat beállítása, ha a hálózatot módosították" című rész utasításait követve.</li> <li>A Wi-Fi csatlakozását zavarhatja elektromágneses vagy egyéb interferenciák. Tartsa távol a készüléket az esetleg interferenciákat okozó egyéb elektromos berendezésektől.</li> <li>Ellenőrizze, hogy a mobilkészítmény repülőgép üzemmódban van-e. Ellenőrizze, hogy a repülőgép üzemmód ki van-e kapcsolva, amikor a Wi-Fi hálózathoz csatlakozik.</li> <li>Tekintse meg az alkalmazás súgó részét az átfogó és naprakész hibaelhárítási javaslatok megtekintéséhez.</li> </ul> |

## 8 Jótállás és szervíz

Ha információra van szüksége, vagy valamilyen probléma merül fel, látogasson el a Philips honlapjára ([www.philips.hu](http://www.philips.hu)), vagy forduljon az adott ország Philips vevőszolgálatához (a telefonszám a világszerte érvényes garancialevélen található). Ha országában nem működik ilyen vevőszolgálat, forduljon a Philips helyi szaküzletéhez.

---

### Alkatrészek és tartozékok rendelése

Ha ki szeretne cserélni egy alkatrészt, vagy újat szeretne vásárolni, forduljon a területileg illetékes Philips márkakereskedőhöz, vagy látogasson el a [www.philips.hu/support](http://www.philips.hu/support) weboldalra. Ha problémái adódnak az alkatrészek beszerzésével, kérjük, forduljon az adott ország Philips vevőszolgálatához (ennek telefonszáma a világszerte érvényes garancialevélen található).

## 9 Figyelmeztetések

---

### Elektromágneses mezők (EMF)

Ez a Philips készülék az elektromágneses mezőkre érvényes összes vonatkozó szabványnak és előírásnak megfelel.

---

### Az EMF-szabványoknak való megfelelés

Koninklijke Philips N.V. számos olyan terméket gyárt és kínál vásárlóinak, amelyek, mint az elektronikus készülékek általában, elektromágneses jelek kibocsátására és vételére képesek. A Philips egyik leglényegesebb működési irányelve az összes szükséges egészségi és biztonsági intézkedés betartása termékei gyártása során, hogy ezzel megfeleljen az összes vonatkozó jogi előírásnak, valamint a termék gyártásakor érvényben lévő EMF-szabványoknak.

A Philips olyan termékek fejlesztésére, gyártására és eladására kötelezte el magát, amelyeknek nincs ártalmas élettani hatásuk. A Philips kijelenti, hogy termékei megfelelő, rendeltetésszerű használat mellett a tudomány mai állása szerint biztonságosnak minősülnek.

A Philips aktív szerepet vállal a nemzetközi EMF- és biztonsági szabványok előkészítésében, ami lehetővé teszi számára a szabványosításban várható további fejlesztések előrevetítését és azok beépítését termékeibe.

---

## Újrahasznosítás



Ez a szimbólum azt jelenti, hogy a termék nem kezelhető normál háztartási hulladékként (2012/19/EU). Kövesse az országában érvényes, az elektromos és elektronikus készülékek hulladékkezelésére vonatkozó jogszabályokat. A megfelelő hulladékkezelés segítséget nyújt a környezettel és az emberi egészséggel kapcsolatos negatív következmények megelőzésében.

---

## Megjegyzés

Az App Store az Apple Inc. szolgáltatási védjegye.

A Google Play a Google Inc. védjegye.

Az "Air Matters" alkalmazást az Air Matters Network Pty Ltd fejlesztette ki.

Ez a Philips készülék és az Air Matters alkalmazás több nyílt forráskódú szoftvert használ. A termékben felhasznált nyílt forráskódú szoftverlicenc szöveg másolatai a következő oldalról szerezhetők be: [www.philips.com/purifier-compatibility](http://www.philips.com/purifier-compatibility).

---

## Egyszerűsített EU-megfelelőségi nyilatkozat

Philips Consumer Lifestyle B.V. igazolja, hogy a AC2729 típusú rádióberendezés megfelel a 2014/53/EU irányelvnek. Az EU-megfelelőségi nyilatkozat teljes szövege elérhető a következő internetes címen: [www.philips.com](http://www.philips.com).

# Spis treści

|                                       |           |   |            |
|---------------------------------------|-----------|---|------------|
| <b>1 Ważne</b>                        | <b>91</b> | <b>5 Czyszczenie</b>  | <b>102</b> |
| Bezpieczeństwo                        | 91        | Harmonogram czyszczenia   | 102        |
| <b>2 Twój oczyszczacz powietrza</b>   | <b>94</b> | Czyszczenie obudowy urządzenia  | 103        |
| Opis produktu (rys. ①)                | 95        | Czyszczenie czujnika jakości powietrza  | 103        |
| Panel sterowania (rys. ②)             | 95        | Czyszczenie zbiornika wody, tacki na wodę i obrotowego filtra nawilżającego NanoCloud | 103        |
| <b>3 Czynności wstępne</b>            | <b>96</b> | Czyszczenie filtra wstępnego  | 104        |
| Instalacja filtra NanoProtect         | 96        | Usuwanie kamienia z obrotowego filtra nawilżającego NanoCloud                         | 104        |
| Przygotowanie do nawilżania           | 96        | <b>6 Wymiana filtrów</b>  | <b>105</b> |
| Połączenie Wi-Fi                      | 97        | Działanie blokady Healthy Air Protect   | 105        |
| <b>4 Korzystanie z urządzenia</b>     | <b>98</b> | Wymiana filtra NanoProtect (rys. ④)   | 105        |
| Działanie wskaźnika jakości powietrza | 98        | Wymiana obrotowego filtra nawilżającego NanoCloud                                     | 106        |
| Włączanie i wyłączanie                | 99        | <b>7 Rozwiązywanie problemów</b>  | <b>107</b> |
| Ustawianie poziomu wilgotności        | 99        | <b>8 Gwarancja i serwis</b>   | <b>111</b> |
| Przełączanie trybu pracy              | 99        | Zamawianie części i akcesoriów  | 111        |
| Korzystanie z funkcji przyciemniania  | 100       | <b>9 Uwagi</b>  | <b>111</b> |
| Przełączanie trybu wyświetlania       | 100       | Pola elektromagnetyczne (EMF)   | 111        |
| Zmiana ustawień trybu automatycznego  | 101       | Recykling   | 112        |
| Zmiana prędkości wentylatora          | 101       | Uwaga   | 112        |
| Ustawianie zegara programowanego      | 101       | Uproszczona deklaracja zgodności UE   | 112        |
| Ustawianie blokady rodzicielskiej     | 102       |   |            |
| Poziom wody                           | 102       |   |            |

Użyto papieru przyjaznego dla środowiska. Dziękujemy za Twój wkład w ochronę drzew.

# 1 Ważne

## Bezpieczeństwo

Przed rozpoczęciem korzystania z urządzenia zapoznaj się dokładnie z jego instrukcją obsługi. Instrukcję warto też zachować na przyszłość.

### Niebezpieczeństwo

- Nie wolno dopuścić do dostania się wody, łatwopalnych detergentów ani innych płynów do wnętrza urządzenia, gdyż może to doprowadzić do porażenia prądem i/lub pożaru.
- Nie czyścić urządzenia wodą, (łatwopalnymi) detergentami ani innymi płynami, gdyż grozi to porażeniem prądem i/lub pożarem.
- Nie rozpylaj wokół urządzenia palnych materiałów, takich jak środki owadobójcze lub zapachowe.
- Woda w zbiorniku nie nadaje się do picia. Nie pij tej wody, nie podlewaj nią kwiatów ani nie dawaj jej do picia zwierzętom. Po opróżnieniu zbiornika wodę wylej do kanalizacji.

### Ostrzeżenie

- Przed podłączeniem urządzenia sprawdź, czy napięcie podane z boku urządzenia jest zgodne z napięciem domowej instalacji elektrycznej.
- Jeżeli przewód zasilający nieodłączalny ulegnie uszkodzeniu, to powinien on być wymieniony w centrum serwisowym firmy Philips lub przez wykwalifikowaną osobę w celu uniknięcia zagrożenia.
- Nie używaj urządzenia, jeśli uszkodzona jest wtyczka, przewód zasilający lub samo urządzenie.
- Niniejsze urządzenie może być użytkowane przez dzieci w wieku co najmniej 8 lat i przez osoby o obniżonych możliwościach fizycznych, umysłowych i osoby o braku doświadczenia i znajomości urządzenia, jeżeli zapewniony zostanie nadzór lub instruktaz odnośnie do użytkowania urządzenia

w bezpieczny sposób, tak aby związane z tym zagrożenia były zrozumiałe. Dzieci nie powinny bawić się urządzeniem. Dzieci bez nadzoru nie powinny wykonywać czyszczenia i konserwacji urządzenia.

- Nie kładź żadnych przedmiotów przy wlocie i wylocie powietrza, aby nie blokować przepływu powietrza.
- Standardowy interfejs Wi-Fi wykorzystujący protokół 802.11b/g/n, częstotliwość 2,4 GHz i maksymalną moc wyjściową 31,62 mW EIRP.

### **Przeostroga**

- To urządzenie nie zastąpi odpowiedniej wentylacji, regularnego odkurzania oraz okapu podczas gotowania.
- Jeśli gniazdko elektryczne, z którego zasilane jest urządzenie, jest źle podłączone, wtyczka może się nagrzewać. Sprawdź, czy podłączasz urządzenie do prawidłowo zainstalowanego gniazdka.

- Zawsze ustawiaj urządzenie i korzystaj z niego na suchej, stabilnej, równej i poziomej powierzchni.
- Ustaw urządzenie tak, aby z tyłu i po obu jego stronach było przynajmniej 20 cm wolnej przestrzeni, a nad urządzeniem 30 cm przestrzeni.
- Nie stawiaj żadnych przedmiotów na urządzeniu.
- Nie umieszczaj urządzenia bezpośrednio pod klimatyzatorem, aby zapobiec ściekaniu wody na urządzenie.
- Przed włączeniem urządzenia sprawdź, czy wszystkie filtry zostały odpowiednio zamontowane.
- Używaj tylko oryginalnych filtrów firmy Philips przeznaczonych dla danego urządzenia. Nie używaj innych filtrów.
- Nie uderzaj w urządzenie twardymi przedmiotami, a w szczególności we wlot i wylot powietrza.

- Aby zapobiec uszkodzeniu ciała lub urządzenia, nie wkładaj palców ani żadnych przedmiotów do wlotu i wylotu powietrza.
- Nie używaj urządzenia po rozpyleniu wewnątrz pomieszczenia środków odstraszających owady ani w pomieszczeniach, w których obecne są resztki oleju, palące się kadzidełka lub opary chemiczne.
- Nie używaj urządzenia w pobliżu urządzeń gazowych, grzejników lub kominków.
- Zawsze odłączaj urządzenie od zasilania po użyciu oraz przed przystąpieniem do napełniania wodą, czyszczenia lub przeprowadzania innych czynności konserwacyjnych.
- Nie korzystaj z urządzenia w pomieszczeniu, w którym występują znaczne zmiany temperatury.
- Aby uniknąć zakłóceń, ustaw urządzenie w odległości przynajmniej 2 m od urządzeń elektrycznych wykorzystujących fale radiowe, takich jak telewizory, odbiorniki radiowe lub zegary sterowane drogą radiową.
- Jeśli urządzenie nie jest długo używane, na filtrach mogą pojawić się bakterie. Sprawdź filtry po długim okresie nieużywania. Jeśli filtry są bardzo zabrudzone, wymień je (patrz rozdział "Wymiana filtrów").
- Urządzenie jest przeznaczone wyłącznie do użytku domowego w normalnych warunkach pracy.
- Nie używaj urządzenia w miejscach wilgotnych lub miejscach o wysokiej temperaturze, takich jak łazienka, toaleta lub kuchnia.
- Urządzenie nie usuwa tlenu węgla (CO) ani radonu (Rn). Nie może być używane jako urządzenie ratunkowe w przypadku pożarów lub wycieków szkodliwych chemikaliów.

- Zbiornik napełniaj tylko zimną wodą z kranu. Nie używaj wód gruntowych ani gorącej wody.
- Do zbiornika nie wlewaj żadnych innych płynów. Nie wlewaj substancji zapachowych do zbiornika wody.
- Jeśli przez długi czas nie korzystasz z funkcji nawilżania, wyczyść zbiornik wody oraz tackę obrotowego filtra nawilżającego NanoCloud i pozostaw filtr do wyschnięcia.
- Jeśli zamierzasz przestawić urządzenie, najpierw odłącz je od źródła zasilania. Następnie opróżnij lub wyjmij zbiornik wody i tackę na wodę. Przenieś urządzenie w pozycji poziomej, trzymając je za oba uchwyty znajdujące się po bokach.
- Odłącz urządzenie od zasilania podczas napełniania i czyszczenia.

## 2 Twój oczyszczacz powietrza

Gratulujemy zakupu i witamy wśród klientów firmy Philips!

Aby w pełni skorzystać z obsługi świadczonej przez firmę Philips, zarejestruj swój produkt na stronie [www.Philips.com/welcome](http://www.Philips.com/welcome). Oczyszczacz powietrza firmy Philips odświeża i nawilża powietrze w Twoim domu, korzystnie wpływając na zdrowie jego mieszkańców. Urządzenie wyposażone jest w zaawansowany system parowy z technologią NanoCloud i specjalnym filtrem nawilżającym, który dodaje cząsteczki wody (H<sub>2</sub>O) do suchego powietrza, zapewniając zdrowe, wilgotne powietrze bez tworzenia mgiełki wodnej. Filtr nawilżający zatrzymuje bakterie, wapń i inne cząstki znajdujące się w wodzie. Powietrze w domu jest czyste i nawilżone. Nigdy więcej suchego powietrza zimą i podczas korzystania z klimatyzacji.

Przed rozpoczęciem korzystania z urządzenia zapoznaj się dokładnie z jego instrukcją obsługi. Instrukcję warto też zachować na przyszłość.



## Opis produktu (rys. ①)

- A Panel sterowania
- B Zbiornik wody
- C Podstawa filtra
- D Tacka na wodę
- E Koła jednostronne
- F Koło filtra
- G Obrotowy filtr nawilżający NanoCloud (FY2425)
- H Osłona tylna
- I Filtr wstępny
- J Aktywny filtr węglowy NanoProtect (FY1413)
- K Filtr NanoProtect serii 2 (FY1410)
- L Czujnik jakości powietrza
- M Wylot powietrza

## Panel sterowania (rys. ②)

### Przyciski sterowania

-  Wyłącznik zasilania
-  Przycisk blokady rodzicielskiej
-  Przycisk trybu automatycznego
-  Przycisk prędkości wentylatora
-  Przycisk ustawień wilgotności
-  Przycisk przyciemniania światła
-  Wyłącznik trybu 2 w 1
-  Przycisk zegara/resetowania

### Panel wyświetlacza

-  Tryb snu
-  Tryb automatyczny
-  Tryb antyalergenny
-  Tryb "TYLKO oczyszczanie"
-  Tryb 2 w 1
-  Alarm wymiany filtra
-  Alarm uzupełnienia wody
-  Alarm czyszczenia filtra wstępnego i filtra nawilżającego
- PM2.5 Wskaźnik stężenia PM2,5
- IAI Wyświetlanie indeksu alergenów
-  Wskaźnik Wi-Fi

## 3 Czynności wstępne

### Instalacja filtra NanoProtect

Przed rozpoczęciem korzystania z urządzenia usuń wszystkie opakowania filtra i umieść go w urządzeniu w następujący sposób:

#### Uwaga

- Strona z uchwytem powinna być zwrócona przodem do Ciebie.

- 1 Pociągnij do siebie górną część panelu tylnego, aby zwolnić go z urządzenia (rys. ③).
- 2 Dociśnij zacisk i pociągnij filtr wstępny do siebie (rys. ④).
- 3 Usuń wszystkie filtry (rys. ⑤).
- 4 Usuń z filtra NanoProtect wszystkie elementy opakowania (rys. ⑥).
- 5 Włóż filtr NanoProtect z powrotem do urządzenia (rys. ⑦).
- 6 Włóż filtr wstępny z powrotem do urządzenia: najpierw zamontuj go w dolnej części urządzenia, a następnie dociśnij zaciski na górze filtra do urządzenia (rys. ⑧).
- 7 Aby ponownie zamocować tylną pokrywę, najpierw zamontuj panel na dolnej części urządzenia, a następnie dociśnij jego górną część do urządzenia (rys. ⑨).

### Przygotowanie do nawilżania

- 1 Wyjmij zbiornik wody (rys. ⑩).
- 2 Unieś tackę na wodę i wyciągnij ją poziomo (rys. ⑪).
- 3 Usuń wszystkie elementy opakowania z obrotowego filtra nawilżającego NanoCloud (rys. ⑫).

#### Uwaga

- W momencie zakupu filtr nawilżający jest zamocowany na kole filtra.

- 4 Umieść koło filtra na podstawie filtra (rys. ⑬).

#### Uwaga

- Umieszczając koło filtra na podstawie, sprawdź, czy wystające części koła znajdują się w odpowiednich szczelinach.



- 5 Umieść tackę na wodę z powrotem w urządzeniu (rys. ⑭).
- 6 Aby odkręcić górną nasadkę zbiornika wody, obróć ją w lewo (rys. ⑮).
- 7 Napełnij zbiornik zimną wodą z kranu (rys. ⑯).
- 8 Aby dokładnie zablokować górną nasadkę zbiornika wody, obróć ją w prawo (rys. ⑰).
- 9 Umieść zbiornik wody z powrotem w urządzeniu (rys. ⑱).

## Połączenie Wi-Fi

### Pierwsza konfiguracja połączenia Wi-Fi

- 1 Pobierz aplikację "Air Matters" ze sklepu **App Store** lub **Google Play** i zainstaluj ją.



- 2 Podłącz wtyczkę oczyszczacza powietrza do gniazdka elektrycznego i dotknij przycisku , aby włączyć oczyszczacz powietrza.  
↳ Wskaźnik Wi-Fi  miga na pomarańczowo po raz pierwszy.
- 3 Upewnij się, że smartfon lub tablet jest połączony z siecią Wi-Fi.
- 4 Uruchom aplikację "Air Matters" i kliknij „Podłącz oczyszczacz powietrza lub monitor” na górze ekranu. Postępuj zgodnie z instrukcjami wyświetlanymi na ekranie, aby podłączyć oczyszczacz powietrza do sieci.
- 5 Po pomyślnym zakończeniu procesu parowania i nawiązaniu połączenia wskaźnik Wi-Fi  będzie świecił na biało. Jeśli parowanie się nie powiedzie, zapoznaj się z informacjami w sekcji dotyczącej rozwiązywania problemów lub sekcji pomocy w aplikacji "Air Matters", aby uzyskać wyczerpujące i aktualne wskazówki na temat rozwiązywania problemów.





### Uwaga

- Niniejsza instrukcja dotyczy tylko pierwszej konfiguracji oczyszczacza powietrza. Jeśli sieć uległa zmianie lub konfigurację trzeba przeprowadzić ponownie, zapoznaj się z częścią "Zresetuj połączenie Wi-Fi" na stronie 98.
- Aby podłączyć więcej niż jeden oczyszczacz powietrza do smartfona lub tabletu, trzeba to zrobić po kolei. Należy ukończyć konfigurację jednego oczyszczacza powietrza przed włączeniem następnego.
- Upewnij się, że odległość pomiędzy smartfonem lub tabletem i oczyszczaczem powietrza jest mniejsza niż 10 m i nie ma pomiędzy nimi żadnych przeszkód.
- Ta aplikacja jest obsługiwana przez najnowsze wersje systemów Android i iOS. Najnowsze informacje na temat obsługiwanych systemów operacyjnych i urządzeń można znaleźć na stronie [www.philips.com/purifier-compatibility](http://www.philips.com/purifier-compatibility).

## Zresetuj połączenie Wi-Fi

### Uwaga

- Dotyczy to sytuacji, w której uległa zmianie sieć, do której podłączony jest oczyszczacz powietrza.
- Zresetuj połączenie Wi-Fi, gdy domyślna sieć uległa zmianie.

- 1 Podłącz wtyczkę oczyszczacza powietrza do gniazdka elektrycznego i dotknij przycisku , aby włączyć oczyszczacz powietrza.
- 2 Dotknij jednocześnie przycisków  i  przez 3 sekundy, aż usłyszysz sygnał dźwiękowy.
  - ↳ Oczyszczacz powietrza przejdzie w tryb parowania.
  - ↳ Wskaźnik Wi-Fi  zacznie migać na pomarańczowo.
- 3 Wykonaj czynności opisane w krokach 4–5 w części "**Pierwsza konfiguracja połączenia Wi-Fi**".

## 4 Korzystanie z urządzenia

### Działanie wskaźnika jakości powietrza

| Poziom cząsteczek PM2,5 | Kolor wskaźnika jakości powietrza | Poziom jakości powietrza |
|-------------------------|-----------------------------------|--------------------------|
| ≤12                     | Niebieski                         | Dobra                    |
| 13–35                   | Niebiesko-fioletowy               | Przeciętna               |
| 36–55                   | Fioletowo-czerwony                | Zła                      |
| >55                     | czerwony                          | Bardzo zła               |

Wskaźnik jakości powietrza włącza się automatycznie po uruchomieniu urządzenia i świeci kolejno we wszystkich kolorach. Po krótkim czasie czujniki jakości powietrza zaczynają świecić w kolorze odpowiadającym jakości powietrza otoczenia.

### PM2.5



**Technologia AeraSense** dokładnie wykrywa i szybko reaguje na nawet najmniejszą zmianę cząsteczek w powietrzu. Zapewnia ona bezpieczeństwo dzięki informacjom o liczbie cząsteczek PM2,5 w czasie rzeczywistym.

Większość zanieczyszczeń powietrza w pomieszczeniach należy do kategorii PM2,5, która obejmuje cząsteczki zanieczyszczeń w powietrzu mniejsze niż 2,5 mikrometra. Powszechne źródła drobnych cząstek stałych w pomieszczeniu to palenie tytoniu, gotowanie, palenie świec. Niektóre bakterie unoszące się w powietrzu i najmniejsze zarodniki pleśni, alergeny odzwierzęce i cząsteczki kurzu także należą do kategorii PM2,5.

## IAI

Profesjonalny czujnik **AeraSense** wykrywa poziom alergenów w pomieszczeniu i wyświetla poziom potencjalnego zagrożenia w skali od 1 do 12. 1 oznacza najwyższą jakość powietrza.

## Włączanie i wyłączenie

- 1 Podłącz wtyczkę do gniazdka elektrycznego.
  - ↳ Urządzenie emituje sygnał dźwiękowy.
- 2 Dotknij przycisku , aby włączyć urządzenie.
  - ↳ Urządzenie działa domyślnie w trybie 2 w 1 z symbolem  wyświetlonym na ekranie.
  - ↳ Gdy urządzenie nagrzewa się, na ekranie jest widoczny symbol "---". Po zmierzeniu ilości cząstek wyłącznie w powietrzu urządzenie pokazuje poziom PM2,5 i działa domyślnie w trybie automatycznym.
  - ↳ Po przeprowadzeniu pomiaru jakości powietrza trwającego około 30 sekund czujnik jakości powietrza automatycznie wybiera odpowiedni kolor wskaźnika jakości powietrza.
- 3 Dotknij przycisku  i przytrzymaj go przez 3 sekundy, aby wyłączyć urządzenie.

### Uwaga

- Jeśli urządzenie zostanie wyłączone za pomocą wyłącznika , a wtyczka nie zostanie wyjęta z gniazda zasilania, po ponownym włączeniu urządzenie będzie działać zgodnie z poprzednimi ustawieniami.

## Ustawianie poziomu wilgotności

- 1 Dotknij kilka razy przycisku wilgotności , aby ustawić żądaną wilgotność powietrza na 40%, 50%, 60% lub "- -" (rys. 19).

### Uwaga



- Po wybraniu poziomu wilgotności "- -" urządzenie będzie nawilżać pomieszczenie, aż poziom wilgotności powietrza osiągnie 70%RH.

### Uwaga

- Po osiągnięciu docelowego poziomu wilgotności, koło filtra przestanie się obracać. Koło ponownie zacznie się obracać, gdy wilgotność spadnie poniżej poziomu docelowego.
- Aby szybko podnieść poziom wilgotności, można wybrać wyższą prędkość wentylatora.

## Przełączanie trybu pracy

Urządzenie ma dwa tryby pracy: tryb "TYLKO oczyszczanie" i tryb 2 w 1.

- 1 Dotknij przycisku wyboru trybu , aby przejść do trybu "TYLKO oczyszczanie" (rys. 20).
  - ↳  wyświetla się na ekranie, kiedy urządzenie pracuje w trybie "TYLKO oczyszczanie".
- 2 Ponownie dotknij przycisku wyboru trybu , aby przejść do trybu 2 w 1 (rys. 21).



- ↳  wyświetla się na ekranie, kiedy urządzenie pracuje w trybie 2 w 1.
- ↳ Na ekranie domyślnie wyświetlany jest aktualny poziom wilgotności.

#### Uwaga

- Na ekranie zostanie wyświetlony poziom wilgotności przez 3 sekundy, a następnie wyświetli się najwyższy poziom IAI lub PM2,5, jeśli pomiary jednego z nich wykażą nieprawidłowość.

## Korzystanie z funkcji przyciemniania

Za pomocą przycisku przyciemniania można w razie potrzeby włączać lub wyłączać wskaźnik jakości powietrza oraz wskaźnik funkcji.



- 1 Po jednokrotnym dotknięciu przycisku przyciemniania  wskaźnik jakości powietrza zostanie przyciemniony.
- 2 Ponownie dotknij przycisku przyciemniania światła , aby wyłączyć podświetlenie wskaźnika jakości powietrza i panelu wyświetlacza.
- 3 Po dotknięciu przycisku przyciemniania  po raz trzeci wszystkie wskaźniki znowu zaświecą.

## Przełączanie trybu wyświetlania

Urządzenie ma trzy tryby wyświetlania: PM2,5, IAI i poziom wilgotności.

#### Uwaga

- Domyślnie urządzenie działa w trybie wyświetlania PM2,5.

- 1 Naciśnij i przytrzymaj przez 3 sekundy przycisk , aby przełączyć urządzenie w tryb wyświetlania IAI (rys. 22).
  - ↳ Wskaźnik IAI i obecny poziom IAI wyświetlą się na ekranie.
- 2 Dwa razy naciśnij i przytrzymaj przez 3 sekundy przycisk , aby przełączyć urządzenie w tryb wyświetlania poziomu wilgotności (rys. 23).
- 3 Naciśnij i przytrzymaj przez 3 sekundy przycisk , aby przełączyć urządzenie w tryb wyświetlania PM2,5 (rys. 24).
  - ↳ Wskaźnik PM2,5 i obecny poziom PM2,5 wyświetlą się na ekranie.

#### Uwaga

- Na ekranie zostanie wyświetlony poziom wilgotności przez 3 sekundy, a następnie wyświetli się najwyższy poziom IAI lub PM2,5, jeśli pomiary jednego z nich wykażą nieprawidłowość.

## Zmiana ustawień trybu automatycznego

Można wybrać tryb automatyczny (A), tryb antyalergenowy (A) oraz tryb snu (SL).

### Tryb automatyczny

W trybie automatycznym urządzenie wybiera prędkość wentylatora zgodnie z poziomem wilgotności i jakości powietrza otoczenia.

- Naciśnij przycisk prędkości wentylatora (A), aby wybrać tryb automatyczny (rys. 25).
  - ↳ Na ekranie zostaną wyświetlone oznaczenia Auto (A) i (A).
  - ↳ Domyślnie urządzenie działa w trybie automatycznym.

### Tryb antyalergenowy

Niezwykle czuły tryb antyalergenowy reaguje na nawet bardzo małe zmiany poziomów alergenów w powietrzu w otoczeniu.

- Dotknij przycisku trybu automatycznego (A), aby wybrać tryb antyalergenowy (rys. 26).
  - ↳ Na ekranie zostaną wyświetlone oznaczenia Auto (A) i A.

### Tryb snu (SL)

W trybie snu oczyszczacz powietrza działa cicho i z bardzo małą prędkością.

- Dotknij przycisku trybu automatycznego (A), aby wybrać tryb snu (SL) (rys. 27).
  - ↳ Na ekranie zostaną wyświetlone oznaczenia trybu snu (SL) i C.

### Uwaga

- Jeżeli w ciągu minuty żaden przycisk nie zostanie dotknięty, włączą się wszystkie wskaźniki oprócz C.
- Wskaźniki można włączyć ręcznie, dotykając dowolnego przycisku.

## Zmiana prędkości wentylatora

Dostępnych jest kilka prędkości wentylatora.

### Ręczną

- Aby wybrać wymaganą prędkość wentylatora (1, 2 lub 3), dotknij kilkakrotnie przycisku prędkości wentylatora (A) (rys. 28).

### Turbo (t)

W trybie turbo oczyszczacz powietrza działa z największą możliwą prędkością.





- Aby wybrać tryb turbo (t), dotknij przycisku prędkości wentylatora (A) (rys. 29).

## Ustawianie zegara programowanego

Zegar umożliwia ustawienie liczby godzin pracy urządzenia. Po upływie ustawionego czasu urządzenie automatycznie wyłączy się.

- Dotknij kilkakrotnie przycisku zegara/resetowania (A), aby wybrać liczbę godzin pracy urządzenia (rys. 30).
  - ↳ Zegar można ustawić w zakresie od 1 do 12 godzin.
- Aby wyłączyć funkcję zegara, dotknij kilkakrotnie przycisku zegara/resetowania (A), aż na wyświetlaczu pojawi się symbol "---".

## Ustawianie blokady rodzicielskiej

- 1 Dotknij przycisku blokady rodzicielskiej  i przytrzymaj go przez 3 sekundy, aby włączyć tę funkcję (rys. 31).
  - ↳  będzie widoczny na wyświetlaczu przez 3 sekundy.
  - ↳ Przy włączonej blokadzie rodzicielskiej wszystkie inne przyciski nie są aktywne.
- 2 Ponownie dotknij przycisku blokady rodzicielskiej  i przytrzymaj go przez 3 sekundy, aby wyłączyć tę funkcję (rys. 32).
  - ↳  będzie widoczny na wyświetlaczu przez 3 sekundy.

## Poziom wody

Poziom wody w zbiorniku jest widoczny przez znajdujące się na nim okienko poziomu wody.

Gdy w zbiorniku znajduje się zbyt mało wody, miga wskaźnik uzupełniania wody , informując o konieczności napełnienia zbiornika wody (rys. 33).

### Uwaga

- Jeśli w zbiorniku nie ma wody, koło filtra przestaje się obracać. Po napełnieniu zbiornika wody koło filtra znowu zacznie się obracać.

## 5 Czyszczenie

### Uwaga

- Zanim zaczniesz czyścić urządzenie, zawsze wyjmij wtyczkę z gniazda zasilania.
- Nigdy nie zanurzaj urządzenia w wodzie ani innym płynie.
- Do czyszczenia urządzenia nie używaj ściernych, żrących ani łatwopalnych środków czyszczących.
- Myć można tylko filtr wstępny i obrotowy filtr nawilżający NanoCloud. Filtra NanoProtect nie można myć ani odkurzać.

## Harmonogram czyszczenia

| Częstotliwość   | Metoda czyszczenia   |
|---|--|
| W zależności od potrzeb   | Przetrzyj powierzchnię urządzenia miękką, suchą szmatką.   |
| Co tydzień  | Opłucz zbiornik wody, tackę na wodę i obrotowy filtr nawilżający NanoCloud.  |
| Gdy zaświeci się ikona czyszczenia  , a na ekranie wyświetli się kod F0. | Wyczyść filtr wstępny.<br>Usuń kamień z obrotowego filtra nawilżającego NanoCloud za pomocą roztworu wody i białego octu (5% kwasu octowego) lub wody i kwasu cytrynowego. |



## Czyszczenie obudowy urządzenia

Aby zapobiec osiadaniu kurzu, czyść regularnie zewnętrzną i wewnętrzną część urządzenia.

- 1 Do usuwania kurzu z obudowy urządzenia używaj suchej, miękkiej szmatki.
- 2 Wytrzyj wylot powietrza miękką, suchą szmatką.

## Czyszczenie czujnika jakości powietrza

Aby uzyskać optymalne funkcjonowanie oczyszczacza, czyść czujnik jakości powietrza co 2 miesiące. Jeśli korzystasz z oczyszczacza w zakurzonej przestrzeni, czyść czujnik częściej.

### Uwaga

- Jeśli w pomieszczeniu panuje duża wilgotność, możliwe jest, że woda będzie skraplać się na czujniku jakości powietrza. Może to spowodować wskazanie niskiej jakości powietrza, gdy w rzeczywistości będzie ona dobra. W takim przypadku konieczne będzie wyczyszczenie czujnika jakości powietrza lub skorzystanie z jednego z ręcznych ustawień prędkości.

- 1 Wytrzyj wlot i wylot czujnika jakości powietrza miękką szmatką (rys. 34).
- 2 Otwórz pokrywę czujnika jakości powietrza (rys. 35).
- 3 Wyczyść czujnik jakości powietrza oraz wlot i wylot kurzu lekko nawilżonym bawełnianym wacikiem (rys. 36).
- 4 Wytrzyj suchym, bawełnianym wacikiem.

- 5 Załóż pokrywę czujnika jakości powietrza (rys. 37).

## Czyszczenie zbiornika wody, tacki na wodę i obrotowego filtra nawilżającego NanoCloud

### Uwaga

- Cotygodniowe czyszczenie zbiornika wody, tacki na wodę i obrotowego filtra nawilżającego NanoCloud pozwala utrzymać je w czystości.

- 1 Wyjmij zbiornik wody (rys. 10).
- 2 Unieś tackę na wodę i wyciągnij ją poziomo (rys. 11).
- 3 Wyjmij koło filtra z podstawy filtra (rys. 38).
- 4 Oplucz zbiornik wody, tackę na wodę i obrotowy filtr nawilżający NanoCloud pod bieżącą wodą.

### Uwaga

- Podczas czyszczenia nie wyjmuj obrotowego filtra nawilżającego NanoCloud z koła.
- Nie szoruj obrotowego filtra nawilżającego NanoCloud ani nie kładź go w miejscu narażonym na bezpośrednie działanie światła słonecznego.
- Jeśli to konieczne, do czyszczenia zbiornika wody i tacki na wodę można użyć łagodnego detergentu. W takim przypadku wypłucz dokładnie zbiornik wody i tackę na wodę.

- Wytrzymaj do sucha zewnętrzną część zbiornika wody i tacki na wodę.
- Umieść koło filtra na podstawie filtra (rys. 13).

#### Uwaga

- Umieszczając koło filtra na podstawie, sprawdź, czy wystające części koła znajdują się w odpowiednich szczelinach.

- Umieść tackę na wodę z powrotem w urządzeniu (rys. 14).
- Umieść zbiornik wody z powrotem w urządzeniu (rys. 18).

## Czyszczenie filtra wstępnego

#### Uwaga

- Jeśli filtr wstępny jest uszkodzony lub zużyty, nie wolno z niego korzystać. Odwiedź [www.philips.com/support](http://www.philips.com/support) lub skontaktuj się z Centrum Obsługi Klienta w swoim kraju.

| Stan wskaźnika ostrzegawczego filtra   | Wykonaj następujące czynności |
|--|-------------------------------|
| Na ekranie zostanie wyświetlony kod FO i uruchomi się alarm sygnalizujący konieczność wyczyszczenia filtra wstępnego  | Wyczyść filtr wstępny         |

- Pociągnij do siebie górną część panelu tylnego, aby zwolnić go z urządzenia (rys. 3).

- Aby wyjąć filtr wstępny, naciśnij zacisk i pociągnij filtr do siebie (rys. 4).
- Umyj filtr wstępny pod bieżącą wodą. Jeśli filtr wstępny jest bardzo brudny, wyczyść go przy użyciu miękkiej szczotki (rys. 39).
- Pozostaw filtr wstępny do wyschnięcia.

#### Uwaga

- Filtr wstępny powinien być zupełnie suchy. Jeśli jest mokry, mogą mnożyć się na nim bakterie, co skraca okres jego eksploatacji.

- Gdy filtr wstępny jest zupełnie suchy, umieść go z powrotem na panelu tylnym (rys. 8).
- Dotknij przycisku  i przytrzymaj go przez 3 sekundy, aby wyzerować czas czyszczenia filtra wstępnego.

## Usuwanie kamienia z obrotowego filtra nawilżającego NanoCloud

| Stan wskaźnika ostrzegawczego filtra   | Wykonaj następujące czynności                                    |
|--|--|
| Na ekranie zostanie wyświetlony kod FO i uruchomi się alarm sygnalizujący konieczność wyczyszczenia filtra wstępnego  | Usuń kamień z obrotowego filtra nawilżającego NanoCloud (FY2425) |

- Wyjmij zbiornik wody (rys. 10).

- Unieś tackę na wodę i wyciągnij ją poziomo (rys. 11).
- Wyjmij koło filtra z podstawy filtra (rys. 38).
- Mocz obrotowy filtr nawilżający NanoCloud w środku czyszczącym (np. rozcieńczonym białym occie lub roztworze kwasu cytrynowego) przez dwie godziny (rys. 40).

#### Uwaga

- Użyj łagodnego środka czyszczącego lub środka zawierającego kwas
- Wymieszaj biały ocet (5% kwasu octowego) z równą ilością wody
- 24 g kwasu cytrynowego wymieszaj z 4 l wody
- Jeśli na filtrze widać biały osad (kamień), należy się upewnić, że jest on zanurzony w wodzie.
- Podczas usuwania kamienia nie wyjmuj obrotowego filtra nawilżającego NanoCloud z koła.

- Oplucz obrotowy filtr nawilżający NanoCloud pod bieżącą wodą, aby usunąć pozostałości octu lub kwasu cytrynowego. Podczas płukania obracaj filtr w taki sposób, aby opłukać zarówno jego przednią, jak i tylną stronę (rys. 41).
- Pozostaw obrotowy filtr nawilżający NanoCloud do wyschnięcia (rys. 42).

#### Uwaga

- Nie kładź obrotowego filtra nawilżającego NanoCloud w miejscu narażonym na bezpośrednie działanie światła słonecznego.

- Dotknij przycisku  i przytrzymaj go przez 3 sekundy, aby wyzerować czas czyszczenia obrotowego filtra nawilżającego NanoCloud.

## 6 Wymiana filtrów



### Działanie blokady Healthy Air Protect

To urządzenie jest wyposażone w blokadę ochronną zdrowego powietrza, która sprawia, że podczas działania urządzenia filtr NanoProtect i filtr nawilżający są zawsze w optymalnym stanie. Krótco przed wygaśnięciem okresu użytkowania filtra NanoProtect i filtra nawilżającego zaczyna migać wskaźnik wymiany , co oznacza, że należy wymienić filtry. Jeśli nie wymienisz filtrów na czas, urządzenie przestanie działać i zablokuje się.

### Wymiana filtra NanoProtect (rys. 43)

#### Uwaga

- Filtr nie nadaje się do mycia ani ponownego użytku.
- Przed wymianą filtrów należy zawsze wyłączyć oczyszczacz powietrza i wyjąć wtyczkę urządzenia z gniazdka elektrycznego.

| Stan wskaźnika ostrzegawczego filtra  | Wykonaj następujące czynności                     |
|---|---|
| Wyświetlany jest kod A3, a na ekranie  miga wskaźnik wymiany filtra. | Wymień filtr NanoProtect serii 3 (FY1410)         |
| Wyświetlany jest kod C7, a na ekranie  miga wskaźnik wymiany filtra. | Wymień aktywny filtr węglowy NanoProtect (FY1413) |

- 1 Wyjmij zużyte filtry z urządzenia (rys. 44).

#### Uwaga

- Nie dotykaj przeplatanej powierzchni ani nie wączaj filtrów, ponieważ znajdują się na nich zanieczyszczenia z powietrza.
- Po wyrzuceniu filtrów umyj ręce.

- 2 Usuń z nowych filtrów wszystkie elementy opakowania (rys. 6).
- 3 Włóż nowe filtry do urządzenia (rys. 7).
- 4 Dotknij przycisku  i przytrzymaj go przez 3 sekundy, aby wyzerować licznik okresu użytkowania filtra NanoProtect.

## Wymiana obrotowego filtra nawilżającego NanoCloud

| Stan wskaźnika ostrzegawczego filtra  | Wykonaj następujące czynności               |
|---|---|
| Wyświetlany jest kod F1, a na ekranie miga wskaźnik wymiany filtra  (rys. 45). | Wymień obrotowy filtr nawilżający NanoCloud |

- 1 Wyjmij koło filtra z podstawy filtra (rys. 38).
- 2 Chwyć śrubę wału po drugiej stronie koła i obróć ją w lewo, aby wyjąć filtr z koła (rys. 46).
- 3 Sukcesywnie luzuj blokady na krawędzi koła, aby rozłożyć koło filtra (rys. 47).
- 4 Wyjmij zużyty obrotowy filtr nawilżający NanoCloud (rys. 48).
- 5 Usuń wszystkie elementy opakowania z nowego obrotowego filtra nawilżającego NanoCloud (rys. 12).
- 6 Umieść nowy obrotowy filtr nawilżający NanoCloud w kole filtra, a następnie zatrzasknij blokady, które się na nim znajdują (rys. 49).
- 7 Umieść koło filtra na podstawie filtra (rys. 13).



#### Uwaga

- Umieszczając koło filtra na podstawie, sprawdź, czy wystające części koła znajdują się w odpowiednich szczelinach.



- 8 Włóż tackę na wodę i zbiornik wody z powrotem do urządzenia (rys. 14).
- 9 Dotknij przycisku  i przytrzymaj go przez 3 sekundy, aby wyzerować licznik okresu użytkowania obrotowego filtra nawilżającego NanoCloud.

## 7 Rozwiązywanie problemów

W tym rozdziale opisano najczęstsze problemy, z którymi można się zetknąć, korzystając z urządzenia. Jeśli poniższe wskazówki okażą się niewystarczające do rozwiązania problemu, skontaktuj się z Centrum Obsługi Klienta w swoim kraju.

| Problem  | Możliwe rozwiązanie  |
|--|--|
| Urządzenie nie działa, mimo że jest podłączone do sieci elektrycznej.      | <ul style="list-style-type: none"><li>Wskaźnik wymiany filtra  migał, ale nie wymieniono filtra NanoProtect i urządzenie jest teraz zablokowane. W takim przypadku należy wymienić filtr i zresetować licznik okresu użytkowania filtra.</li><li>Miga wskaźnik uzupełniania wody . Sprawdź, czy poprawnie zainstalowano zbiornik wody i czy znajduje się w nim wystarczająca ilość wody.</li></ul> |
| Urządzenie nie działa, mimo że jest włączone.                              | <ul style="list-style-type: none"><li>Urządzenie działa, ale przyciski nie są aktywne. Sprawdź, czy nie jest włączona blokada rodzicielska.</li></ul>  |
| Na obrotowym filtrze nawilżającym NanoCloud widać biały osad.              | <ul style="list-style-type: none"><li>Biały osad to kamień. Są to minerały znajdujące się w wodzie. Kamień na obrotowym filtrze nawilżającym NanoCloud ma wpływ na nawilżanie, ale nie jest szkodliwy dla zdrowia. Wyczyść filtr zgodnie z instrukcjami zawartymi w niniejszej instrukcji.</li></ul>   |
| Przez wylot nie wydostaje się powietrze.                                   | <ul style="list-style-type: none"><li>Podłącz urządzenie do zasilania i włącz je.</li></ul>  |
| Strumień powietrza wydobywający się z wylotu jest słabszy niż do tej pory. | <ul style="list-style-type: none"><li>Filtr wstępny jest zabrudzony. Wyczyść filtr wstępny (patrz rozdział "Czyszczenie").</li><li>Sprawdź, czy usunięto wszystkie elementy opakowania z filtra NanoProtect.</li></ul>   |

| Problem   | Możliwe rozwiązanie   |
|---|---|
| <p>Jakość powietrza nie poprawia się nawet po długim czasie pracy oczyszczacza powietrza.</p> | <ul style="list-style-type: none"> <li>• Sprawdź, czy z filtrów zostało usunięte opakowanie.</li> <li>• Jeden z filtrów nie został umieszczony w oczyszczaczu powietrza lub filtr nie został prawidłowo zamontowany. Sprawdź, czy wszystkie filtry są poprawnie zainstalowane w następującej kolejności, począwszy od filtra umieszczonego najgłębiej: 1) filtr NanoProtect serii 3 (<b>FY1410</b>); 2) aktywny filtr węglowy NanoProtect (<b>FY1413</b>); 3) filtr wstępny.</li> <li>• Czujnik jakości powietrza jest mokry. Sprawdź, czy czujnik jakości powietrza jest czysty i suchy (patrz rozdział "Czyszczenie").</li> </ul> |
| <p>Osiągnięcie docelowego poziomu wilgotności trwa długo.</p>                                 | <ul style="list-style-type: none"> <li>• Technologia NanoCloud równomiernie rozprawdza w pomieszczeniu niewidoczną parę wodną. W suchym otoczeniu wilgoć pochodząca z nawilzacza jest pochłaniana przez ściany, meble i inne przedmioty znajdujące się w pomieszczeniu. Przenikanie do środka suchego powietrza z zewnątrz również wydłuża czas potrzebny do uzyskania docelowej wilgotności. W celu osiągnięcia optymalnej wydajności nawilżania i oczyszczania zaleca się zamknięci drzwi i okien podczas użytkowania.</li> </ul>   |
| <p>Nie widać pary wodnej wydostającej się z urządzenia. Czy urządzenie działa?</p>            | <ul style="list-style-type: none"> <li>• Gdy kropelki wody tworzące mgiełkę są bardzo drobne, mgły nie widać. Urządzenie wykorzystuje technologię NanoCloud, która zapewnia zdrowe, wilgotne powietrze bez tworzenia mgiełki wodnej. Stąd też mgiełki nie widać.</li> </ul>   |

| Problem   | Możliwe rozwiązanie   |
|---|---|
| Urządzenie emituje specyficzny zapach.  | <ul style="list-style-type: none"> <li>• Na początku używania z urządzenia może wydobywać się zapach plastiku. Jest to zjawisko normalne. Jeśli jednak z urządzenia wydobywa się zapach spalenizny nawet po wyjęciu filtrów, należy skontaktować się ze sprzedawcą produktów firmy Philips lub autoryzowanym centrum serwisowym firmy Philips.</li> <li>• Z używanego przez dłuższy czas filtra może się wydobywać nieprzyjemny zapach spowodowany wchłanianiem powietrza z pomieszczenia. Wyjmij filtr i umieść go na kilka godzin w miejscu wystawionym na bezpośrednie działanie promieni słonecznych i o dobrej wentylacji. Zainstaluj i spróbuj ponownie. Jeśli nieprzyjemny zapach pozostanie, wymień filtr.</li> </ul> |
| Urządzenie działa bardzo głośno.  | <ul style="list-style-type: none"> <li>• Filtry nie zostały rozpakowane w całości. Sprawdź, czy zostało usunięte całe opakowanie.</li> <li>• Zmień prędkość wentylatora na niższą.</li> </ul>   |
| Urządzenie nadal informuje o konieczności wymiany filtra, choć filtr został już wymieniony. | <ul style="list-style-type: none"> <li>• Być może nie dotknięto i nie przytrzymano poprawnie przycisku zegara/resetowania . Podłącz urządzenie do sieci elektrycznej, dotknij przycisku , aby je włączyć, a następnie dotknij przycisku zegara/resetowania  i przytrzymaj go przez 3 sekundy.</li> </ul>   |
| Na wyświetlaczu pojawiają się kody błędów "E1", "E2", "E3", "E4" lub "E5".                  | <ul style="list-style-type: none"> <li>• Urządzenie działa wadliwie. Skontaktuj się z Centrum Obsługi Klienta w swoim kraju.</li> </ul>   |

| Problem   | Możliwe rozwiązanie   |
|---|---|
| <p>Konfiguracja sieci Wi-Fi się nie powiodła.</p> | <ul style="list-style-type: none"> <li>• Jeśli router, do którego jest podłączony oczyszczacz powietrza, jest dwuzakresowy i aktualnie nie łączy się z siecią 2,4 GHz, należy przełączyć się na inne pasmo tego samego routera (2,4 GHz) i ponownie sparować oczyszczacz. Sieci 5 GHz nie są obsługiwane.</li> <li>• Sieci wymagające uwierzytelniania sieciowego nie są obsługiwane.</li> <li>• Sprawdź, czy oczyszczacz znajduje się w zasięgu routera Wi-Fi. Możesz spróbować ustawić oczyszczacz powietrza bliżej routera Wi-Fi.</li> <li>• Sprawdź, czy nazwa sieci jest prawidłowa. W nazwie sieci wielkość znaków ma znaczenie.</li> <li>• Sprawdź, czy hasło do sieci Wi-Fi jest prawidłowe. W hasle wielkość znaków ma znaczenie.</li> <li>• Spróbuj ponownie przeprowadzić konfigurację zgodnie z instrukcjami w części "Konfiguracja połączenia Wi-Fi po zmianie sieci".</li> <li>• Źródła elektromagnetyczne i inne mogą powodować zakłócenia łączności Wi-Fi. Urządzenie powinno znajdować się z dala od innych urządzeń elektronicznych, które mogą powodować zakłócenia.</li> <li>• Sprawdź, czy urządzenie mobilne jest w trybie samolotowym. Upewnij się, że tryb samolotowy jest wyłączony podczas łączenia z siecią Wi-Fi.</li> <li>• Zapoznaj się z sekcją pomocy w aplikacji, aby uzyskać wyczerpujące i aktualne wskazówki na temat rozwiązywania problemów.</li> </ul> |



## 8 Gwarancja i serwis

W razie jakichkolwiek pytań lub problemów prosimy odwiedzić naszą stronę internetową [www.philips.com](http://www.philips.com) lub skontaktować się z lokalnym Centrum Obsługi Klienta firmy



Philips (numer telefonu znajduje się w ulotce gwarancyjnej). Jeśli w Twoim kraju nie ma Centrum Obsługi Klienta, zwróć się o pomoc do sprzedawcy produktów firmy Philips.

---

### Zamawianie części i akcesoriów

Jeśli chcesz wymienić jakąś część albo zakupić dodatkowy element, zwróć się do sprzedawcy produktów firmy Philips lub przejdź na stronę [www.philips.com/support](http://www.philips.com/support). W przypadku trudności z zakupem części wymiennych skontaktuj się z lokalnym Centrum Obsługi Klienta firmy Philips (numer telefonu można znaleźć w ulotce gwarancyjnej).

## 9 Uwagi

---

### Pola elektromagnetyczne (EMF)

To urządzenie firmy Philips spełnia wszystkie normy i jest zgodne z wszystkimi przepisami dotyczącymi narażenia na działanie pól elektromagnetycznych.

---

### Zgodność ze standardami EMF

Koninklijke Philips N.V. produkuje i sprzedaje wiele produktów przeznaczonych dla klientów detalicznych, które — jak wszystkie urządzenia elektroniczne — mogą emitować oraz odbierać sygnały elektromagnetyczne. Jedną z najważniejszych zasad firmy Philips jest podejmowanie wszelkich koniecznych działań zapewniających bezpieczne i nieszkodliwe dla zdrowia korzystanie z jej produktów. Obejmuje to spełnienie wszystkich mających zastosowanie przepisów prawnych oraz wymogów standardów dotyczących emisji pola magnetycznego (EMF) już na etapie produkcji. Jesteśmy czynnie zaangażowani w opracowywanie, wytwarzanie i sprzedawanie produktów, które nie mają niekorzystnego wpływu na zdrowie. Firma Philips zaświadcza, że zgodnie z posiadaną obecnie wiedzą naukową wytwarzane przez nas produkty są bezpieczne, jeżeli są używane zgodnie z ich przeznaczeniem. Aktywnie uczestniczymy także w doskonaleniu międzynarodowych standardów EMF i przepisów bezpieczeństwa, co umożliwi nam przewidywanie kierunków rozwoju

standaryzacji i szybkie dostosowywanie naszych produktów do nowych przepisów.

---

## Recykling

- Symbol przekreślonego kontenera na odpady, oznacza, że produkt podlega selektywnej zbiórce zgodnie z Dyrektywą 2012/19/UE i informuje, że sprzęt po okresie użytkowania, nie może być wyrzucony z innymi odpadami gospodarstwa domowego. Użytkownik ma obowiązek oddać go do podmiotu prowadzącego zbieranie zużytego sprzętu elektrycznego i elektronicznego, tworzącego system zbierania takich odpadów - w tym do odpowiedniego sklepu, lokalnego punktu zbiórki lub jednostki gminnej. Zużyty sprzęt może mieć szkodliwy wpływ na środowisko i zdrowie ludzi z uwagi na potencjalną zawartość niebezpiecznych substancji, mieszanin oraz części składowych. Gospodarstwo domowe spełnia ważną rolę w przyczynianiu się do ponownego użycia i odzysku surowców wtórnych, w tym recyklingu zużytego sprzętu. Na tym etapie kształtuje się postawy, które wpływają na zachowanie wspólnego dobra jakim jest czyste środowisko naturalne.

---

## Uwaga

App Store jest znakiem usługowym firmy Apple Inc.  
Google Play jest znakiem towarowym firmy Google Inc.  
Aplikacja "Air Matters" została opracowana przez Air Matters Network Pty Ltd.

To urządzenie firmy Philips oraz aplikacja Air Matters wykorzystują wiele programów o otwartym kodzie źródłowym. Kopie tekstu licencji programów o otwartym kodzie źródłowym znajdują się na naszej stronie internetowej:  
[www.philips.com/purifier-compatibility](http://www.philips.com/purifier-compatibility).

---

## Uproszczona deklaracja zgodności UE

Philips Consumer Lifestyle B.V. niniejszym oświadcza, że typ urządzenia radiowego AC2729 jest zgodny z dyrektywą 2014/53/UE. Pełny tekst deklaracji zgodności UE jest dostępny pod następującym adresem internetowym: [www.philips.com](http://www.philips.com).

# Cuprins

|          |   |            |  |  |
|----------|---|------------|--|--|
| <b>1</b> | <b>Important</b>  | <b>114</b> |  |  |
|          | Siguranță   | 114        |  |  |
| <b>2</b> | <b>Purificatorul de aer</b>   | <b>117</b> |  |  |
|          | Prezentarea generală a produsului (fig. ①)  | 118        |  |  |
|          | Prezentarea generală a comenzilor (fig. ②)  | 118        |  |  |
| <b>3</b> | <b>Pornirea</b>   | <b>119</b> |  |  |
|          | Instalarea filtrului NanoProtect  | 119        |  |  |
|          | Pregătire pentru umidificare  | 119        |  |  |
|          | Conexiunea Wi-Fi  | 120        |  |  |
| <b>4</b> | <b>Utilizarea aparatului</b>  | <b>121</b> |  |  |
|          | Descrierea indicatorului luminos pentru calitatea aerului   | 121        |  |  |
|          | Pornirea și oprirea   | 122        |  |  |
|          | Setarea nivelului de umiditate  | 122        |  |  |
|          | Comutarea modului de funcționare  | 122        |  |  |
|          | Utilizarea funcției de reglare a intensității luminilor   | 123        |  |  |
|          | Comutarea modului de afișare  | 123        |  |  |
|          | Modificarea setărilor modului Automat   | 124        |  |  |
|          | Schimbarea turăției ventilatorului  | 124        |  |  |
|          | Setarea temporizatorului  | 124        |  |  |
|          | Configurarea blocării pentru copii  | 125        |  |  |
|          | Nivelul apei  | 125        |  |  |
| <b>5</b> | <b>Curățarea</b>  | <b>125</b> |  |  |
|          | Program de curățare   | 125        |  |  |
|          | Curățarea corpului aparatului   | 126        |  |  |
|          | Curățarea senzorului de calitate a aerului  | 126        |  |  |
|          | Curățarea rezervorului de apă, a tăvii pentru apă și a filtrului rotativ de umidificare NanoCloud | 126        |  |  |
|          | Curățarea prefiltrului  | 127        |  |  |
|          | Detartrarea filtrului rotativ de umidificare NanoCloud  | 127        |  |  |
| <b>6</b> | <b>Înlocuirea filtrelor</b>   | <b>128</b> |  |  |
|          | Descrierea blocării de protecție pentru aer sănătos   | 128        |  |  |
|          | Înlocuirea filtrului NanoProtect (fig. ④)   | 128        |  |  |
|          | Înlocuirea filtrului rotativ de umidificare NanoCloud   | 129        |  |  |
| <b>7</b> | <b>Depanarea</b>  | <b>130</b> |  |  |
| <b>8</b> | <b>Garanție și service</b>  | <b>133</b> |  |  |
|          | Comandarea pieselor sau a accesoriilor  | 133        |  |  |
| <b>9</b> | <b>Observații</b>   | <b>133</b> |  |  |
|          | Câmpuri electromagnetice (EMF)  | 133        |  |  |
|          | Reciclare   | 134        |  |  |
|          | Notă  | 134        |  |  |
|          | Declarația UE de conformitate simplificată  | 134        |  |  |

S-a utilizat hârtie ecologică. Îți mulțumim pentru contribuția ta la salvarea copacilor.

# 1 Important

---

## Siguranță

Citește cu atenție acest manual de utilizare înainte de a folosi aparatul și păstrează-l pentru consultare ulterioară.

### Pericol

- Nu permite pătrunderea în aparat a apei sau a oricărui lichid sau a unui detergent inflamabil, pentru a evita pericolul de electrocutare și/sau incendiu.
- Nu curăța aparatul cu apă sau orice alt lichid ori cu detergent (inflamabil), pentru a evita pericolul de electrocutare și/sau incendiu.
- Nu pulveriza substanțe inflamabile, precum insecticide sau parfumuri, în apropierea aparatului.
- Apa din rezervorul de apă nu este potabilă. Nu consuma această apă și nu o utiliza pentru a o da de băut animalelor sau pentru a uda plante. Când golești rezervorul de apă, golește apa în sistemul de canalizare.

### Avertisment

- Verifică dacă tensiunea indicată pe partea laterală a aparatului corespunde tensiunii locale, înainte de a conecta aparatul.
- În cazul în care cablul de alimentare este deteriorat, acesta trebuie înlocuit întotdeauna de Philips, de un centru de service autorizat de Philips sau de personal calificat în domeniu, pentru a evita orice accident.
- Nu folosi aparatul dacă ștecărul, cablul de alimentare sau aparatul însuși este deteriorat.
- Acest aparat poate fi utilizat de către persoane care au capacități fizice, senzoriale sau mentale reduse sau sunt lipsite de experiență și cunoștințe și copii cu vârsta minimă de 8 ani dacă au fost supravegheați sau instruiți cu privire la utilizarea în condiții de siguranță a aparatului și înțeleg pericolele implicate.

- Curățarea și întreținerea de către utilizator nu trebuie realizate de către copii nesupravegheați.
- Copiii trebuie supravegheați, pentru a nu transforma aparatul în obiect de joacă.
- Nu bloca gurile de admisie și evacuare a aerului, de exemplu, prin plasarea unor obiecte pe gura de evacuare sau în fața gurii de admisie a aerului.
- Interfață WiFi standard bazată pe 802.11b/g/n la 2,4 GHz cu o putere maximă de ieșire de 31,62 mW EIRP.

### Atenție

- Acest aparat nu este un înlocuitor pentru ventilația corespunzătoare, curățarea obișnuită cu aspiratorul sau utilizarea unei hote absorbante ori a unui ventilator în timpul gătirii.
- Dacă priza utilizată pentru alimentarea aparatului are conexiuni necorespunzătoare, ștecărul aparatului se încinge. Asigură-te că vei

conecta aparatul la o priză conectată corespunzător.

- Așază și utilizează întotdeauna aparatul pe o suprafață orizontală plană, stabilă și uscată.
- Lasă un spațiu liber de cel puțin 20 cm în spatele aparatului și în ambele părți laterale ale acestuia și cel puțin 30 cm deasupra aparatului.
- Nu așeza nimic pe partea superioară a aparatului.
- Nu amplasa aparatul direct sub o unitate de aer condiționat, pentru a evita picurarea vaporilor de condens pe aparat.
- Asigură-te că toate filtrele au fost instalate corect înainte de a porni aparatul.
- Folosește doar filtrele originale Philips create special pentru acest aparat. Nu folosi niciun alt tip de filtru.
- Evită lovirea aparatului (în special a fantelor de admisie și de evacuare a aerului) cu obiecte dure.

- Nu introdu degetele sau obiecte în fanta de admisie a aerului sau în fanta de evacuare a aerului, pentru a evita rănirea sau funcționarea defectuoasă a aparatului.
- Nu utiliza aparatul după ce ai utilizat repelenți de interior împotriva insectelor, care produc fum, sau în locuri cu reziduuri uleioase, tămâie aprinsă sau vapori chimici.
- Nu utiliza aparatul în apropierea aparatelor cu gaz, a dispozitivelor de încălzire sau a șemineelor.
- Scoate întotdeauna din priză aparatul după utilizare și înainte de umplerea cu apă, curățare sau efectuarea altor operații de întreținere.
- Nu utiliza aparatul într-o cameră supusă unor modificări semnificative de temperatură.
- Pentru a preveni interferențele, așază aparatul la cel puțin 2 m distanță de aparatele electrice care utilizează unde radio, precum televizoare, aparate radio și ceasuri cu control radio.
- Atunci când aparatul nu este utilizat pentru perioade lungi de timp, pe filtre se pot forma bacterii. Verifică filtrele după o perioadă îndelungată de neutilizare. Dacă filtrele sunt foarte murdare, înlocuiește-le (vezi capitolul "Înlocuirea filtrelor").
- Aparatul este destinat exclusiv utilizării casnice în condiții de operare normale.
- Nu utiliza aparatul în medii umede sau cu temperaturi ridicate, cum ar fi băi, toalete sau bucătării.
- Aparatul nu elimină monoxidul de carbon (CO) sau radonul (Rn). Acesta nu poate fi utilizat ca dispozitiv de siguranță în caz de accidente cu procese de combustie și substanțe chimice periculoase.

- Umple rezervorul de apă cu apă rece de la robinet. Nu utiliza apă subterană sau apă fierbinte.
- Nu introduce nicio altă substanță în afară de apă în rezervorul de apă. Nu adăuga parfum în rezervorul de apă.
- Dacă nu utilizezi funcția de umidificare o perioadă mare de timp, curăță rezervorul de apă și tava filtrului rotativ de umidificare NanoCloud și lasă filtrul rotativ de umidificare NanoCloud să se usuce la aer.
- Dacă trebuie să muți aparatul, mai întâi deconectează-l de la sursa de alimentare. Apoi, golește sau îndepărtează rezervorul de apă și tava pentru apă. Transportă aparatul în poziție orizontală, ținându-l de mâner pe ambele părți.
- Scoate ștecherul din priză în timpul umplerii și curățării.

## 2 Purificatorul de aer

Felicitări pentru achiziție și bun venit la Philips!

Pentru a beneficia pe deplin de asistența oferită de Philips, înregistrați-vă produsul la [www.Philips.com/welcome](http://www.Philips.com/welcome).

Purificatorul de aer Philips asigură aer proaspăt și umidificat în locuință, pentru sănătatea familiei tale. Acesta îți oferă un sistem de evaporare avansat, cu tehnologie NanoCloud, cu ajutorul unui filtru de umidificare special care adaugă molecule de H<sub>2</sub>O în aerul uscat, producând un aer umed sănătos, fără formarea ceții de apă. Filtrul său de umidificare reține bacteriile, calciul și alte particule din apă. Acesta eliberează în locuința ta doar aer pur umidificat. Spune adio aerului uscat din anotimpul rece sau produs de instalațiile de aer condiționat.

Citește cu atenție acest manual de utilizare înainte de a folosi aparatul și păstrează-l pentru consultare ulterioară.

## Prezentarea generală a produsului (fig. ①)









- A Panou de control
- B Rezervor de apă
- C Suport pentru filtru
- D Tavă pentru apă
- E Roți pe o singură parte
- F Roată filtru
- G Filtru rotativ de umidificare NanoCloud (FY2425)
- H Capac posterior
- I Prefiltrul
- J Filtrul NanoProtect cu carbon activ (FY1413)
- K Filtru NanoProtect seria 2 (FY1410)
- L Senzorul pentru calitatea aerului
- M Fanta de evacuare a aerului

## Prezentarea generală a comenzilor (fig. ②)

### Butoane de control

-  Buton pornire/oprire
-  Buton de blocare pentru copii
-  Buton pentru modul automat
-  Butonul pentru turația ventilatorului
-  Buton pentru setarea umidității
-  Buton de reglare a intensității luminii
-  Buton pornire/oprire a modului 2 în 1
-  Buton Temporizator/Resetare

### Panou de afișare

-  Modul nocturn
-  Modul automat
-  Modul pentru alergeni
-  Modul NUMAI purificare
-  Mod 2 în 1
-  Alertă de înlocuire a filtrului
-  Alertă de reumplere cu apă
-  Alertă de curățare a prefiltrului și a filtrului
- PM2.5 Afișaj PM2,5
- IAI Afișajul indicelui alergenilor din interior
-  Indicatorul Wi-Fi



## 3 Pornirea

### Instalarea filtrului NanoProtect

Înainte de utilizarea aparatului, îndepărtează toate materialele de ambalare ale filtrului și introdu filtrul în aparat, conform descrierii de mai jos:

#### Note

- Asigură-te că partea cu eticheta este îndreptată către tine.

- 1 Trage spre tine partea de sus a panoului posterior pentru a-l scoate din aparat (fig. ③).
- 2 Apasă cleva în jos și trage prefiltrul spre tine (fig. ④).
- 3 Scoate toate filtrele (fig. ⑤).
- 4 Îndepărtează toate materialele de ambalare ale filtrului NanoProtect (fig. ⑥).
- 5 Montează filtrul NanoProtect la loc în aparat (fig. ⑦).
- 6 Introdu prefiltrul la loc în aparat, fixează-l mai întâi pe partea inferioară a aparatului, apoi împinge clemele de pe partea superioară a prefiltrului spre aparat (fig. ⑧).
- 7 Pentru a reatașa capacul posterior, fixează mai întâi panoul pe partea inferioară a aparatului, apoi împinge partea superioară a panoului spre aparat (fig. ⑨).

### Pregătire pentru umidificare

- 1 Scoate rezervorul de apă (fig. ⑩).
- 2 Ridică în sus tava pentru apă și trage-o afară în poziție orizontală (fig. ⑪).
- 3 Îndepărtează toate materialele de ambalare ale filtrului rotativ de umidificare NanoCloud (fig. ⑫).

#### Note

- Filtrul de umidificare a fost montat pe roata filtrului la achiziție.

- 4 Așază roata filtrului pe suportul filtrului (fig. ⑬).

#### Note

- Când așezi roata filtrului pe suportul filtrului, asigură-te că proeminențele de pe roata filtrului se încadrează în canalele corespunzătoare.



- 5 Așază tava pentru apă la loc în aparat (fig. ⑭).
- 6 Rotește capacul superior al rezervorului de apă în sens antiorar pentru a-l deșuruba (fig. ⑮).
- 7 Umple rezervorul de apă cu apă rece de la robinet (fig. ⑯).
- 8 Rotește capacul superior în sens orar pentru a-l fixa strâns pe rezervorul de apă (fig. ⑰).
- 9 Așază rezervorul de apă la loc în aparat (fig. ⑱).

## Conexiunea Wi-Fi

### Configurarea conexiunii Wi-Fi pentru prima dată

- 1 Descarcă și instalează aplicația "Air Matters" de pe **App Store** sau **Google Play**.



- 2 Introdu ștecherul purificatorului de aer în priză și apasă butonul  pentru a porni purificatorul de aer.  
↳ Indicatorul Wi-Fi  luminează intermitent în portocaliu pentru prima dată.
- 3 Asigură-te că smartphone-ul sau tableta este conectată cu succes la rețeaua Wi-Fi.
- 4 Lansează aplicația "Air Matters" și fă clic pe „Conectează un purificator sau un sistem de monitorizare a calității aerului” în partea dreaptă de sus a ecranului. Urmează instrucțiunile de pe ecran pentru a conecta purificatorul de aer la rețea.
- 5 După o asociere și conectare reușite, indicatorul Wi-Fi  se va aprinde în alb. Dacă asocierea nu reușește, consultă secțiunea de depanare sau secțiunea de asistență din aplicația "Air Matters" pentru sfaturi de depanare cuprinzătoare și la zi.





### Notă

- Aceste instrucțiuni sunt valabile numai la prima configurare a purificatorului de aer. Dacă rețeaua s-a schimbat sau trebuie efectuată din nou configurarea, consultă secțiunea "Resetarea conexiunii Wi-Fi" de la pagina 121.
- Dacă vrei să conectezi mai mult de un purificator de aer la smartphone sau tabletă, trebuie să conectezi aparatele pe rând. Finalizează configurarea unui purificator de aer înainte de a porni alt purificator de aer.
- Asigură-te că distanța dintre smartphone sau tabletă și purificatorul de aer este mai mică de 10 m și nu există obstacole între acestea.
- Această aplicație acceptă cele mai recente versiuni de Android și iOS. Te rugăm să consulți [www.philips.com/purifier-compatibility](http://www.philips.com/purifier-compatibility) pentru cele mai recente informații privind sistemele de operare și dispozitivele acceptate.

## Resetarea conexiunii Wi-Fi

### Notă

- Aceste instrucțiuni se aplică atunci când rețeaua la care este conectat purificatorul a fost schimbată.
- Resetează conexiunea Wi-Fi atunci când rețeaua implicită a fost schimbată.

- 1 Introdu ștecherul purificatorului de aer în priză și apasă butonul  pentru a porni purificatorul de aer.
- 2 Apasă simultan butoanele  și  timp de 3 secunde, până când auzi un semnal sonor scurt.
  - ↳ Purificator de aer de trece în modul de asociere.
  - ↳ Indicatorul Wi-Fi  luminează intermitent în portocaliu.
- 3 Urmează pașii 4-5 din secțiunea "Configurarea conexiunii Wi-Fi pentru prima dată".

## 4 Utilizarea aparatului

### Descrierea indicatorului luminos pentru calitatea aerului

| Nivelul de PM2,5 | Culoarea indicatorului luminos pentru calitatea aerului | Nivelul de calitate a aerului |
|------------------|---|-------------------------------|
| ≤12              | Albastru  | Bună                          |
| 13-35            | Albastru-violet   | Acceptabilă                   |
| 36-55            | Violet-roșu   | Slabă                         |
| >55              | Roșu  | Foarte slabă                  |

Indicatorul luminos pentru calitatea aerului se aprinde când aparatul este pornit și afișează în mod succesiv toate culorile. După o perioadă scurtă, senzorii de calitate a aerului selectează culoarea corespunzătoare calității aerului ambiental.

### PM2,5



Tehnologia de detectare **AeraSense** identifică cu precizie chiar și cele mai ușoare schimbări ale nivelului de particule din aer și reacționează rapid. Aceasta îți oferă siguranță prin feedbackul în timp real cu privire la PM2,5. Cea mai mare parte a poluanților din aerul interior intră în categoria PM2,5 – care se referă la particule poluante din aer mai mici de 2,5 micrometri. Surse obișnuite de particule în interior sunt fumul de țigară, gătitul sau lumânările aprinse. Unele

bacterii din aer, cei mai mici spori de mucegai și particulele de alergeni provenite de la părul de animale și acarieni intră tot în categoria PM2,5.

## IAI

Senzorul **AeraSense** de nivel profesional detectează nivelul de alergeni din interior și prin numere de la 1 la 12 poate indica nivelul de risc potențial privind alergiile din aerul din interior. 1 indică o calitate optimă a aerului.

## Pornirea și oprirea

- 1 Introduceți ștecherul în priză.  
↳ Aparatul emite semnale sonore.
- 2 Atinge  pentru a porni aparatul.  
↳ Aparatul funcționează implicit în modul 2 în 1, cu pictograma  afișată pe ecran.  
↳ Atunci când aparatul se încălzește, pe ecran se afișează "---". După ce măsoară cantitatea de particule numai din aer, aparatul indică nivelul PM2,5 și funcționează implicit în modul automat.  
↳ După ce măsoară calitatea aerului timp de aproximativ 30 de secunde, senzorul de calitate a aerului selectează automat culoarea corespunzătoare indicatorului luminos pentru calitatea aerului.
- 3 Apasă butonul  și ține-l apăsat timp de 3 secunde pentru a opri aparatul.

### Note

- După ce aparatul este oprit de la butonul pornit/oprit , dacă ștecherul este conectat la priză, aparatul va funcționa cu setările anterioare atunci când este repornit.

## Setarea nivelului de umiditate

- 1 Atinge repetat butonul de umiditate  pentru a seta umiditatea dorită a aerului la 40 %, 50 %, 60 % sau "• •" (fig. 19).

### Note



- Atunci când este selectat nivelul de umiditate "• •", aparatul va continua să umidifice camera până când nivelul de umiditate ambiantă atinge 70 % UR.

### Note

- Atunci când nivelul de umiditate țintă este atins, roțița filtrului își va opri mișcarea. Aceasta va începe să se rotească din nou atunci când umiditatea scade sub nivelul țintă.
- Dacă vrei să mărești rapid nivelul de umiditate, poți selecta o turație mai mare a ventilatorului.

## Comutarea modului de funcționare

Aparatul are două moduri de funcționare: modul NUMAI purificare și modul 2 în 1.

- 1 Atinge repetat butonul de selectare a modului  pentru a comuta la modul NUMAI purificare (fig. 20).  
↳  se afișează pe ecran atunci când aparatul funcționează în modul NUMAI purificare.
- 2 Atinge din nou butonul de selectare a modului  pentru a comuta la modul 2 în 1 (fig. 21).



- ↳  se afișează pe ecran atunci când aparatul funcționează în modul 2 în 1.
- ↳ Nivelul curent de umiditate se afișează în mod implicit pe ecran.

#### Note

- Ecranul va afișa timp de 3 secunde nivelul de umiditate și se va schimba pentru a afișa cel mai înalt nivel IAI sau PM2,5 dacă unul dintre acestea nu este corespunzător.

## Utilizarea funcției de reglare a intensității luminilor

Cu butonul de reglare a intensității luminii, poți aprinde sau stinge indicatorul luminos pentru calitatea aerului, ecranul de afișare și indicatorul de funcționare, dacă este necesar.



- 1 Atinge o dată butonul de reglare a intensității luminii ; intensitatea indicatorului luminos pentru calitatea aerului va fi redusă.
- 2 Atinge din nou butonul de reglare a intensității luminii ; indicatorul luminos pentru calitatea aerului și panoul de afișare se vor stinge.
- 3 Atinge a treia oară butonul de reglare a intensității luminii ; toate luminile se vor aprinde din nou.

## Comutarea modului de afișare

Aparatul are trei moduri de afișare: afișarea PM2,5, afișarea IAI și afișarea nivelului de umiditate.

#### Note

- Aparatul funcționează implicit în modul de afișare PM2,5.



- 1 Atinge și ține apăsat butonul  timp de 3 secunde pentru a comuta la modul de afișare IAI (fig. 22).
  - ↳ Indicatorul IAI și nivelul efectiv de IAI se afișează pe ecran.
- 2 Atinge și ține apăsat butonul  de două ori timp de 3 secunde pentru a comuta la modul de afișare a nivelului actual de umiditate (fig. 23).
- 3 Atinge și ține apăsat butonul  timp de 3 secunde pentru a comuta la modul de afișare PM2,5 (fig. 24).
  - ↳ Indicatorul PM2,5 și nivelul efectiv de PM2,5 se afișează pe ecran.

#### Note

- Ecranul va afișa timp de 3 secunde nivelul de umiditate și se va schimba pentru a afișa cel mai înalt nivel IAI sau PM2,5 dacă unul dintre acestea nu este corespunzător.

---



## Modificarea setărilor modului Automat

Poți alege între modul automat (  ), modul pentru alergeni (  ) și modul nocturn (  ).

---

### Modul automat



În modul automat, aparatul selectează turația ventilatorului în funcție de umiditatea aerului ambiant și de calitatea aerului.

- Atinge butonul pentru turația ventilatorului (  ) pentru a selecta modul Automat (fig. 25).
  - ↳ Pe ecran se afișează Auto (  ) și (  ).
  - ↳ Aparatul funcționează implicit în modul Auto.

---

### Modul pentru alergeni





Modul extrem de sensibil la alergeni este conceput să reacționeze chiar și la cea mai ușoară modificare a nivelurilor de alergeni din aerul ambiant.

- Atinge butonul pentru modul Automat (  ) pentru a selecta modul Alergeni (fig. 26).
  - ↳ Pe ecran se afișează Auto (  ) și (  ).

---

### Modul nocturn (SL)

În modul Nocturn, purificatorul de aer funcționează silențios, la turație foarte scăzută.

- Atinge butonul pentru modul Automat (  ) pentru a selecta modul Nocturn (  ) (fig. 27).
  - ↳ Pe ecran se afișează Modul nocturn (  ) și (  ).

---

### Note

- Dacă nu este atins niciun buton după un minut, toate luminile se vor stinge, cu excepția (  ).
- Poți aprinde luminile manual, atingând orice buton.

---

## Schimbarea turației ventilatorului

Sunt disponibile mai multe turații ale ventilatorului.

---



### Manuală

- Atinge în mod repetat butonul pentru turația ventilatorului (  ) pentru a selecta turația dorită a ventilatorului (1, 2 sau 3) (fig. 28).

---

### Modul turbo (t)



În modul Turbo, purificatorul de aer funcționează la turația cea mai ridicată.

- Atinge butonul pentru turația ventilatorului (  ) pentru a selecta modul Turbo (  ) (fig. 29).





---

## Setarea temporizatorului

Cu ajutorul temporizatorului, poți lăsa aparatul să funcționeze un număr de ore setat. După trecerea timpului setat, aparatul se va opri automat.

- Atinge în mod repetat butonul Temporizator/Resetare (  ) pentru a selecta numărul dorit de ore de funcționare a aparatului (fig. 30).
  - ↳ Temporizatorul este disponibil între 1 și 12 ore.
- Pentru a dezactiva funcția de temporizator, atinge în mod repetat butonul Temporizator/Resetare (  ) până când pe ecran se afișează "---".

## Configurarea blocării pentru copii

- 1 Atinge și ține apăsat butonul de blocare pentru copii  timp de 3 secunde pentru a activa blocarea pentru copii (fig. 31).
  - ↳  se afișează pe ecran timp de 3 secunde.
  - ↳ Când blocarea pentru copii este activă, celelalte butoane nu reacționează la comenzi.
- 2 Apasă și ține din nou apăsat timp de 3 secunde butonul de blocare pentru copii  pentru a dezactiva blocarea pentru copii (fig. 32).
  - ↳  se afișează pe ecran timp de 3 secunde.

## Nivelul apei

Nivelul apei din rezervorul de apă este vizibil prin vizorul pentru nivelul apei de pe rezervorul de apă.

Când nu este suficientă apă în rezervor, indicatorul de completare cu apă  se aprinde pentru a indica necesitatea reumplerii rezervorului de apă. (fig. 33)

### Note

- Atunci când nu este apă în rezervorul de apă, rotația filtrului se va opri. Atunci când rezervorul de apă este reumplut, rotația filtrului va începe să se rotească din nou.

## 5 Curățarea

### Note

- Scoate întotdeauna aparatul din priză înainte de a-l curăța.
- Nu introdu aparatul în apă sau în alte lichide.
- Nu folosi niciodată agenți de curățare abrazivi, agresivi sau inflamabili, precum înălbitori sau alcool, pentru a curăța oricare dintre componentele aparatului.
- Numai prefiltrul și filtrul rotativ de umidificare NanoCloud sunt lavabile. Filtrul NanoProtect nu este lavabil și nici nu se poate curăța prin aspirare.

## Program de curățare

| Frecvență   | Metodă de curățare  |
|---|---|
| La nevoie   | Curăță suprafața aparatului cu o lavetă moale și uscată.  |
| În fiecare săptămână  | Clătește rezervorul de apă, tava pentru apă și filtrul rotativ de umidificare NanoCloud.  |
| Atunci când pictograma de curățare  se aprinde și FO se afișează pe ecran. | Curăță prefiltrul.<br><br>Detartează filtrul rotativ de umidificare NanoCloud cu apă și oțet alb (5 % acid acetic) sau cu apă și acid citric. |

## Curățarea corpului aparatului

Curăță în mod regulat atât interiorul, cât și exteriorul aparatului, pentru a evita depunerea prafului.

- 1 Șterge praful de pe corpul aparatului cu o lavetă moale și uscată.
- 2 Curăță orificiul de ieșire a aerului cu o lavetă moale, uscată.

## Curățarea senzorului de calitate a aerului

Curăță senzorul de calitate a aerului la fiecare 2 luni pentru a asigura funcționarea optimă a purificatorului. Dacă folosești purificatorul într-un mediu cu mult praf, senzorii de calitate a aerului trebuie curățați mai frecvent.

### Note

- Când nivelul de umiditate din cameră este foarte ridicat, este posibilă formarea de condens pe senzorul de calitate a aerului. În consecință, indicatorul luminos pentru calitatea aerului poate semnala o calitate slabă a aerului, chiar dacă aceasta este bună. În acest caz, trebuie să cureți senzorul de calitate a aerului sau să folosești una dintre setările manuale de viteză.

- 1 Curăță cu o perie moale fantele de admisie și de evacuare ale senzorului de calitate a aerului (fig. 34).
- 2 Deschide capacul senzorului de calitate a aerului (fig. 35).
- 3 Curăță senzorul de calitate a aerului și orificiul de admisie și pe cel de evacuare a prafului cu un bețișor de urechi ușor umezit (fig. 36).

- 4 Șterge-le folosind un bețișor uscat de urechi.
- 5 Pune la loc capacul senzorului de calitate a aerului (fig. 37).

## Curățarea rezervorului de apă, a tăvii pentru apă și a filtrului rotativ de umidificare NanoCloud

### Note

- Curăță rezervorul de apă, tava pentru apă și filtrul rotativ de umidificare NanoCloud în fiecare săptămână pentru a le menține în stare igienică.

- 1 Scoate rezervorul de apă (fig. 10).
- 2 Ridică în sus tava pentru apă și trage-o afară în poziție orizontală (fig. 11).
- 3 Scoate roata filtrului de pe suportul filtrului (fig. 38).
- 4 Clătește rezervorul de apă, tava pentru apă și filtrul rotativ de umidificare NanoCloud sub jet de apă de la robinet.

### Note

- Nu scoate filtrul rotativ de umidificare NanoCloud de pe roată în timpul curățării.
- Nu curăța filtrul rotativ de umidificare NanoCloud și nu-l așeza în lumină solară directă.
- Dacă este nevoie, folosește un detergent slab pentru a curăța rezervorul de apă și tava pentru apă. În acest caz, clătește bine rezervorul de apă și tava pentru apă.



- 5 Șterge exteriorul rezervorului de apă și tava pentru apă pentru a le usca.
- 6 Așază roata filtrului pe suportul filtrului (fig. 13).

#### Note

- Când așezi roata filtrului pe suportul filtrului, asigură-te că proeminențele de pe roata filtrului se încadrează în canalele corespunzătoare.

- 7 Așază tava pentru apă la loc în aparat (fig. 14).
- 8 Așază rezervorul de apă la loc în aparat (fig. 18).

## Curățarea prefiltrului

#### Note

- Dacă prefiltrul este deteriorat, uzat sau rupt, nu îl folosi. Accesează [www.philips.com/support](http://www.philips.com/support) sau contactează centrul de asistență pentru clienți din țara ta.

|  |                             |
|--|-----------------------------|
| <b>Starea indicatoarelor luminoase de avertizare pentru filtre</b>   | <b>Respectă următoarele</b> |
| F0 se afișează pe ecran și alerta de curățare a prefiltrului și a filtrului  se aprinde | Curăță prefiltrul           |

- 1 Trage spre tine partea de sus a panoului posterior pentru a-l scoate din aparat (fig. 3).
- 2 Pentru a scoate prefiltrul, apasă clema în jos și trage filtrul spre tine (fig. 4).

- 3 Spală prefiltrul sub un jet de apă de la robinet. Dacă prefiltrul este foarte murdar, folosește o perie moale pentru a îndepărta praful (fig. 39).
- 4 Usucă prefiltrul la aer.

#### Note

- Asigură-te că prefiltrul este complet uscat. Dacă prefiltrul este încă umed, bacteriile se pot înmulți în interiorul acestuia, scurtându-i durata de viață.

- 5 După ce prefiltrul este complet uscat, așază-l la loc în panoul posterior (fig. 8).
- 6 Atinge și ține apăsat butonul  timp de 3 secunde pentru a reseta intervalul de curățare a prefiltrului.

## Detartrarea filtrului rotativ de umidificare NanoCloud

|  |   |
|--|---|
| <b>Starea indicatoarelor luminoase de avertizare pentru filtre</b>   | <b>Respectă următoarele</b>                                   |
| F0 se afișează pe ecran și alerta de curățare a prefiltrului și a filtrului  se aprinde | Detartrează filtrul rotativ de umidificare NanoCloud (FY2425) |

- 1 Scoate rezervorul de apă (fig. 10).
- 2 Ridică în sus tava pentru apă și trage-o afară în poziție orizontală (fig. 11).
- 3 Scoate roata filtrului de pe suportul filtrului (fig. 38).

- 4 Înmoaie filtrul rotativ de umidificare NanoCloud în agent curățare (de ex., oțet alb diluat, soluție de acid citric) timp de două ore (fig. 40).

#### Note

- Folosește agent de curățare acid sau neagresiv
- Oțetul alb (5 % acid acetic) se amestecă cu o cantitate egală de apă
- Amestec de 24 g de acid citric cu 4 l de apă
- Dacă există depuneri albe (calcar) pe filtru, asigură-te că partea cu depunerile este scufundată în apă.
- Nu scoate filtrul rotativ de umidificare NanoCloud de pe roată în timpul detartrării.

- 5 Clătește filtrul rotativ de umidificare NanoCloud sub un jet de apă de la robinet pentru a îndepărta reziduurile de oțet sau de acid citric. În timpul clătirii, rotește filtrul astfel încât să se clătească atât partea din față, cât și cea din spate (fig. 41).
- 6 Usucă la aer filtrul rotativ de umidificare NanoCloud (fig. 42).

#### Note

- Nu așeza filtrul rotativ de umidificare NanoCloud în lumină solară directă.

- 7 Atinge și ține apăsat butonul (4) timp de 3 secunde pentru a reseta intervalul de curățare a filtrului rotativ de umidificare NanoCloud.

## 6 Înlocuirea filtrelor

### Descrierea blocării de protecție pentru aer sănătos

Acest aparat este echipat cu funcție de blocare de protecție pentru aer sănătos pentru a asigura o stare optimă a filtrului NanoProtect și a filtrului de umidificare în timpul funcționării aparatului. Atunci când data de expirare a filtrului NanoProtect și a filtrului de umidificare se apropie, indicatorul luminos de înlocuire  începe să lumineze intermitent, indicând că filtrele trebuie înlocuite.

Dacă nu înlocuiești filtrele la timp, aparatul nu va mai funcționa și se va bloca.

### Înlocuirea filtrului NanoProtect (fig. 43)

#### Note

- Filtrul nu este lavabil sau reutilizabil.
- Înainte de a înlocui filtrele, oprește întotdeauna purificatorul de aer și scoate ștecărul din priză.

| Starea indicatoarelor luminoase de avertizare pentru filtre                                    | Respectă următoarele                                     |
|--|--|
| Se afișează A3 și indicatorul luminos de înlocuire a filtrului luminează intermitent pe ecran. | Înlocuiește filtrul NanoProtect seria 3 (FY1410)         |
| Se afișează C7 și indicatorul luminos de înlocuire a filtrului luminează intermitent pe ecran. | Înlocuiește filtrul NanoProtect cu carbon activ (FY1413) |

- 1 Scoate filtrele folosite din aparat (fig. 44).

#### Note

- Nu atinge suprafața cutată a filtrelor și nu mirosi filtrele, deoarece acestea au colectat agenți poluanți din aer.
- Spală-te pe mâini după eliminarea la deșeurile a filtrelor folosite.

- 2 Scoate toate materialele de ambalare de pe filtrele noi (fig. 6).
- 3 Introdu filtrele noi în aparat (fig. 7).
- 4 Atinge și ține apăsat butonul timp de 3 secunde pentru a reseta contorul ciclului de viață al filtrului NanoProtect.

## Înlocuirea filtrului rotativ de umidificare NanoCloud

| Starea indicatoarelor luminoase de avertizare pentru filtre  | Respectă următoarele                                 |
|--|--|
| Se afișează F1 și indicatorul luminos de înlocuire a filtrului luminează intermitent pe ecran (fig. 45). | Înlocuiește filtrul rotativ de umidificare NanoCloud |

- 1 Scoate roata filtrului de pe suportul filtrului (fig. 38).
- 2 Prinde șurubul axului de pe cealaltă parte a roții și rotește-l în sens antiorar pentru a elibera filtrul de pe roată (fig. 46).
- 3 Slăbește succesiv elementele de blocare de pe marginea roții pentru a demonta roata filtrului (fig. 47).
- 4 Scoate filtrul rotativ de umidificare NanoCloud uzat (fig. 48).
- 5 Îndepărtează întregul ambalaj al noului filtru rotativ de umidificare NanoCloud (fig. 12).
- 6 Așază noul filtru rotativ de umidificare NanoCloud în roata filtrului și fixează elementele de blocare de pe roata filtrului (fig. 49).
- 7 Așază roata filtrului pe suportul filtrului (fig. 13).



#### Note

- Când așezi roata filtrului pe suportul filtrului, asigură-te că proeminențele de pe roata filtrului se încadrează în canalele corespunzătoare.



- 8 Introdu tava pentru apă și rezervorul de apă la loc în aparat (fig. 14).
- 9 Atinge și ține apăsat butonul timp de 3 secunde pentru a reseta contorul ciclului de viață al filtrului rotativ de umidificare NanoCloud.

## 7 Depanarea

Acest capitol descrie cele mai frecvente probleme pe care le poți avea la utilizarea aparatului. Dacă nu poți rezolva problema cu ajutorul informațiilor de mai jos, contactați Centrul de asistență clienți din țara dvs.

| Problemă  | Soluție posibilă   |
|---|--|
| Aparatul nu funcționează, chiar dacă este conectat la priză.                                      | <ul style="list-style-type: none"><li>• Indicatorul luminos de înlocuire a filtrului  a luminat intermitent, dar nu ai înlocuit filtrul NanoProtect, iar aparatul este acum blocat. În acest caz, înlocuiește filtrul și resetează contorul ciclului de viață al filtrului.</li><li>• Indicatorul luminos de reumplere cu apă  luminează intermitent. Asigură-te că rezervorul de apă este instalat corespunzător și are suficientă apă.</li></ul> |
| Aparatul nu funcționează, chiar dacă este pornit.   | <ul style="list-style-type: none"><li>• Aparatul funcționează, dar butoanele nu răspund la comenzi. Verifică dacă blocarea pentru copii este activă.</li></ul>   |
| Există depuneri de culoare albă pe filtrul rotativ de umidificare NanoCloud.                      | <ul style="list-style-type: none"><li>• Acestea sunt depuneri de calcar și sunt alcătuite din mineralele din apă. Depunerile de calcar de pe filtrul rotativ de umidificare NanoCloud afectează performanțele de umidificare, însă nu sunt dăunătoare pentru sănătate. Urmează instrucțiunile de curățare din manualul de utilizare.</li></ul>   |
| Din fanta de evacuare a aerului nu iese aer.  | <ul style="list-style-type: none"><li>• Conectează aparatul la sursa de alimentare și pornește-l.</li></ul>  |
| Fluxul de aer care iese din fanta de evacuare a aerului este semnificativ mai slab decât înainte. | <ul style="list-style-type: none"><li>• Prefiltrul este murdar. Curăță prefiltrul (consultă capitolul "Curățarea").</li><li>• Asigură-te că ai îndepărtat toate materialele de ambalare ale filtrului NanoProtect.</li></ul>   |

| Problemă  | Soluție posibilă   |
|---|--|
| <p>Calitatea aerului nu se îmbunătățește, deși purificatorul funcționează o perioadă îndelungată.</p> | <ul style="list-style-type: none"> <li>• Verifică dacă materialele de ambalare au fost scoase de pe filtre.</li> <li>• Unul dintre filtre nu a fost introdus în purificatorul de aer sau filtrul nu este poziționat corect. Asigură-te că toate filtrele sunt montate corespunzător, în următoarea ordine, începând dinspre interior: 1) filtrul NanoProtect seria 3 (<b>FY1410</b>); 2) filtrul NanoProtect cu carbon activ (<b>FY1413</b>); 3) prefiltrul.</li> <li>• Senzorul de calitate a aerului este umed. Asigură-te că senzorul de calitate a aerului este curat și uscat (consultă capitolul "Curățare").</li> </ul>   |
| <p>Este necesară o perioadă îndelungată pentru a se ajunge la nivelul țintă de umiditate.</p>         | <ul style="list-style-type: none"> <li>• Tehnologia NanoCloud distribuie în mod uniform vapori invizibili de apă în cameră. În condiții uscate, umiditatea de la umidificator va fi absorbită de pereți, mobilă și alte obiecte din cameră. Ventilația aerului uscat din exterior va mări, de asemenea, intervalul de timp necesar pentru atingerea umidității țintă. Pentru a optimiza umidificarea și performanța purificatorului, îți recomandăm să închizi ușile și geamurile în timpul utilizării.</li> </ul>   |
| <p>Nu văd vapori de apă ieșind din aparat. Funcționează?</p>  | <ul style="list-style-type: none"> <li>• Dacă ceața este foarte fină, aceasta este invizibilă. Aparatul este dotat cu tehnologie de umidificare NanoCloud, care produce aer umed sănătos prin zona fanțelor de evacuare a aerului fără a forma ceață de apă. Așadar, nu vei putea vedea ceața.</li> </ul>  |
| <p>Aparatul emană un miros ciudat.</p>  | <ul style="list-style-type: none"> <li>• La primele utilizări, aparatul poate emana un miros de plastic. Acest lucru este normal. Cu toate acestea, dacă aparatul produce un miros de ars chiar și după eliminarea filtrelor, contactează distribuitorul Philips sau un centru de service Philips autorizat.</li> <li>• Filtrul poate produce miros după un anumit timp de utilizare, deoarece absoarbe aerul din interior. Îndepărtează filtrul și amplasează-l într-un loc expus direct la lumina solară și la o sursă de ventilație timp de mai multe ore. Reinstalează-l și încercă să-l utilizezi din nou. Dacă mirosul persistă, te rugăm să înlocuiești filtrul.</li> </ul> |

| Problemă  | Soluție posibilă   |
|---|--|
| Aparatul este excesiv de zgomotos.  | <ul style="list-style-type: none"> <li>• Nu ai îndepărtat toate materialele de ambalare ale filtrelor. Asigură-te că ai îndepărtat toate materialele de ambalare.</li> <li>• Modifică turația ventilatorului la un nivel inferior.</li> </ul>  |
| Aparatul continuă să indice că trebuie să înlocuiesc un filtru, cu toate că l-am înlocuit deja. | <ul style="list-style-type: none"> <li>• Poate că nu ai atins și nu ai ținut apăsat corect butonul Temporizator/Resetare . Conectează aparatul la sursa de alimentare electrică, atinge  pentru a porni aparatul și atinge și ține apăsat butonul Temporizator/Resetare  timp de 3 secunde.</li> </ul>  |
| Pe ecran se afișează codurile de eroare "E1", "E2", "E3", "E4" sau "E5".                        | <ul style="list-style-type: none"> <li>• Aparatul funcționează defectuos. Contactează centrul de asistență pentru clienți din țara ta.</li> </ul>  |
| Configurarea Wi-Fi nu a reușit.   | <ul style="list-style-type: none"> <li>• Dacă routerul la care este conectat purificatorul este dual-band și momentan nu se conectează la o rețea de 2,4 GHz, te rugăm să comuți la altă bandă a aceluiași router (2,4 GHz) și să încerci să asociezi din nou purificatorul. Rețelele de 5 GHz nu sunt acceptate.</li> <li>• Rețelele cu autentificare pe web nu sunt acceptate.</li> <li>• Verifică dacă purificatorul este în raza de acțiune a routerului Wi-Fi. Poți încerca să așezi purificatorul de aer mai aproape de routerul Wi-Fi.</li> <li>• Verifică dacă numele rețelei este corect. Numele rețelei face diferența între majuscule și minuscule.</li> <li>• Verifică dacă parola Wi-Fi este corectă. Parola face diferența între majuscule și minuscule.</li> <li>• Încearcă din nou configurarea cu instrucțiunile din secțiunea "Configurarea conexiunii Wi-Fi atunci când rețeaua s-a schimbat".</li> <li>• Conectivitatea Wi-Fi poate fi întreruptă de interferențe electromagnetice sau de alt tip. Ține aparatul la distanță de alte dispozitive electronice care pot produce interferențe.</li> <li>• Verifică dacă dispozitivul mobil este în modul avion. Asigură-te că modul avion este dezactivat atunci când te conectezi la rețeaua Wi-Fi.</li> <li>• Consultă secțiunea de asistență din aplicație pentru sfaturi de depanare extinse și la zi.</li> </ul> |

## 8 Garanție și service

Dacă ai nevoie de informații sau întâmpini probleme, vizitează site-ul web Philips la adresa [www.philips.com](http://www.philips.com) sau contactează Centrul de asistență pentru clienți Philips din țara ta (vei găsi numărul de telefon în broșura de garanție internațională). Dacă în țara ta nu există niciun centru de asistență pentru clienți, contactează distribuitorul Philips local.

### Comandarea pieselor sau a accesoriilor

Dacă trebuie să înlocuiești o componentă sau dacă dorești să achiziționezi o componentă suplimentară, adresează-te distribuitorului tău Philips sau vizitează [www.philips.com/support](http://www.philips.com/support). Dacă întâmpini dificultăți la achiziționarea componentelor, te rugăm să contactezi Centrul Philips de asistență pentru clienți din țara ta (numărul de telefon îl vei găsi în broșura de garanție internațională).

## 9 Observații

### Câmpuri electromagnetice (EMF)

Acest aparat Philips respectă toate standardele și reglementările aplicabile privind expunerea la câmpuri electromagnetice.

#### Concordanța cu EMF

Koninklijke Philips N.V. produce și vinde o gamă largă de produse destinate consumatorilor, produse care, ca orice dispozitive electronice, au de obicei capacitatea de a emite și a primi semnale electromagnetice.

Unul dintre cele mai importante principii de business ale Philips constă din adoptarea tuturor măsurilor necesare vizând sănătatea și siguranța pentru produsele noastre, în vederea îndeplinirii tuturor cerințelor legale aplicabile și a respectării standardelor EMF aplicabile în momentul realizării produselor.

Philips depune eforturi să conceapă, să realizeze și să comercializeze produse care nu au efecte negative asupra sănătății. Philips confirmă că, dacă produsele sale sunt manevrate corespunzător în scopul pentru care au fost concepute, acestea sunt sigure, conform dovezilor științifice disponibile în prezent.

Philips joacă un rol activ în dezvoltarea standardelor internaționale EMF și de siguranță, ceea ce permite Philips să anticipeze progresele din domeniul standardizării pentru a le integra rapid în cadrul produselor sale.

---

## Reciclare



Acest simbol înseamnă că acest produs nu poate fi eliminat împreună cu gunoiul menajer normal (2012/19/UE). Urmează regulile din țara ta pentru colectarea separată a produselor electrice și electronice. Eliminarea corectă contribuie la prevenirea consecințelor negative asupra mediului și asupra sănătății umane.

---

## Notă

App Store este o marcă de servicii a Apple Inc.  
Google Play este o marcă înregistrată a Google Inc.  
Aplicația "Air Matters" dezvoltată de Air Matters Network Pty Ltd.

Acest aparat Philips și aplicația Air Matters folosesc mai multe software-uri open source; copii ale textului licenței software open source utilizate în acest produs pot fi luate de pe site-ul web: [www.philips.com/purifier-compatibility](http://www.philips.com/purifier-compatibility).

---

## Declarația UE de conformitate simplificată

Prin prezenta, Philips Consumer Lifestyle B.V. declară că tipul de echipamente radio AC2729 este în conformitate cu Directiva 2014/53/UE. Textul integral al declarației UE de conformitate este disponibil la următoarea adresă internet: [www.philips.com](http://www.philips.com).



# Obsah

|   |            |  |            |
|---|------------|--|------------|
| <b>1 Dôležité informácie</b>                          | <b>136</b> | <b>5 Čistenie</b>  | <b>147</b> |
| Bezpečnosť  | 136        | Plán čistenia  | 147        |
| <b>2 Čistič vzduchu</b>                               | <b>139</b> | Čistenie tela zariadenia   | 147        |
| Prehľad výrobku (obr. ①)                              | 140        | Čistenie snímača kvality vzduchu   | 147        |
| Prehľad ovládacích prvkov<br>(obr. ②)                 | 140        | Čistenie nádoby na vodu,<br>podnosu s vodou a otočného<br>zvlhčovacieho kotúča | 148        |
| <b>3 Začíname</b>                                     | <b>141</b> | NanoCloud  | 148        |
| Inštalácia filtra NanoProtect                         | 141        | Čistenie predfiltra  | 148        |
| Príprava na zvlhčovanie                               | 141        | Odstraňovanie vodného<br>kameňa z otočného<br>zvlhčovacieho kotúča             | 149        |
| Pripojenie Wi-Fi                                      | 142        | NanoCloud  | 149        |
| <b>4 Používanie zariadenia</b>                        | <b>143</b> | <b>6 Výmena filtra a kotúča</b>  | <b>150</b> |
| Význam svetelného indikátora<br>kvality vzduchu       | 143        | Význam zámku na ochranu<br>zdravého vzduchu                                    | 150        |
| Zapínanie a vypínanie                                 | 143        | Výmena filtra NanoProtect (obr.<br>④)  | 150        |
| Nastavenie úrovne vlhkosti                            | 144        | Výmena otočného<br>zvlhčovacieho kotúča  | 151        |
| Prepínanie prevádzkového<br>režimu                    | 144        | NanoCloud  | 151        |
| Používanie funkcie stlmenia<br>svetelných indikátorov | 144        | <b>7 Riešenie problémov</b>  | <b>152</b> |
| Prepínanie režimu zobrazenia                          | 144        | <b>8 Záruka a servis</b>   | <b>155</b> |
| Zmena nastavenia<br>automatického režimu              | 145        | Objednanie dielov alebo<br>príslušenstva                                       | 155        |
| Zmena otáčok ventilátora                              | 145        | <b>9 Poznámky</b>  | <b>155</b> |
| Nastavenie časovača                                   | 146        | Elektromagnetické polia (EMF)  | 155        |
| Nastavenie detského zámku                             | 146        | Recyklácia   | 156        |
| Hladina vody  | 146        | Upozornenie  | 156        |
|   |            | Zjednodušené EÚ vyhlásenie<br>o zhode  | 156        |

# 1 Dôležité informácie

---

## Bezpečnosť

Pred použitím zariadenia si pozorne prečítajte tento návod na použitie a uschovajte si ho na neskoršie použitie.

### Nebezpečenstvo

- Zabráňte vniknutiu vody, akejkoľvek inej kvapaliny alebo horľavého čistiaceho prostriedku do zariadenia, aby ste predišli zásahu elektrickým prúdom a/alebo nebezpečenstvu požiaru.
- Zariadenie nečistite vodou, akoukoľvek inou kvapalinou ani (horľavým) čistiacim prostriedkom, aby ste predišli zásahu elektrickým prúdom a/alebo nebezpečenstvu požiaru.
- V blízkosti zariadenia nestriekajte žiadne horľavé látky, ako napríklad insekticídy či voňavky.
- Voda v nádobe na vodu nie je vhodná na pitie. Túto vodu nepite

a nepoužívajte ju na napájanie zvierat a ani na polievanie rastlín. Pri vyprázdňovaní nádoby na vodu túto vodu vylejte do výlevky.

### Varovanie

- Pred zapojením zariadenia skontrolujte, či napätie uvedené na boku zariadenia zodpovedá napätiu v miestnej sieti.
- Poškodený napájací kábel smie vymeniť výlučne personál spoločnosti Philips, servisné stredisko autorizované spoločnosťou Philips alebo osoba s podobnou kvalifikáciou, aby nedošlo k nebezpečnej situácii.
- Ak je poškodená zástrčka, sieťový kábel alebo samotné zariadenie, nepoužívajte ho.
- Toto zariadenie môžu používať deti od 8 rokov a osoby, ktoré majú obmedzené telesné, zmyslové alebo mentálne schopnosti alebo nemajú dostatok skúseností a znalostí, pokiaľ sú pod dozorom

alebo im bolo vysvetlené bezpečné používanie tohto zariadenia a za predpokladu, že rozumejú príslušným rizikám.

- Deti bez dozoru nesmú čistiť ani vykonávať údržbu tohto zariadenia.
- Deti musia byť pod dozorom, aby sa nehrali so zariadením.
- Neblokujte vstup a výstup vzduchu, napr. umiestnením predmetov na výstup vzduchu alebo pred vstup vzduchu.
- Štandardné rozhranie Wi-Fi založené na štandarde 802.11b/g/n vo frekvenčnom pásme 2,4 GHz s maximálnym výstupným výkonom 31,62 mW EIRP.

### Výstraha

- Toto zariadenie nie je náhradou za správne vetranie, pravidelné vysávanie alebo používanie krytu odsávania alebo ventilátora počas varenia.
- Ak je elektrická zásuvka používaná na napájanie zariadenia nesprávne

zapojená, zástrčka zariadenia sa bude prehrievať. Dbajte, aby ste zástrčku zariadenia pripájali do elektrickej zásuvky so správnym zapojením.

- Zariadenie vždy umiestnite a používajte na suchom, stabilnom, hladkom a vodorovnom povrchu.
- Za zariadením a po oboch jeho stranách nechajte voľný priestor min. 20 cm a nad zariadením min. 30 cm.
- Na zariadenie nekladte žiadne predmety.
- Zariadenie neumiestňujte priamo pod klimatizáciu, aby ste zabránili kvapkaniu kondenzácie na zariadenie.
- Pred zapnutím zariadenia sa uistite, že sú všetky filtre správne vložené.
- Používajte iba originálne filtre značky Philips určené pre toto zariadenie. Nepoužívajte žiadne iné filtre.
- Predchádzajte nárazom tvrdých predmetov do

zariadenia (obzvlášť do vstupu a výstupu vzduchu).

- Do vstupu ani výstupu vzduchu nevkladajte prsty ani žiadne predmety, pretože by mohlo dôjsť k zraneniu osôb alebo poškodeniu zariadenia.
- Zariadenie nepoužívajte, ak ste použili dymový typ interiérových repelentov proti hmyzu alebo na miestach so zvyškami oleja, horiacim kadidlom alebo chemickými výparmi.
- Zariadenie nepoužívajte v blízkosti plynových zariadení, ohrevných zariadení alebo krbov.
- Po skončení používania a pred doplnením vody, čistením alebo vykonávaním inej údržby zariadenie vždy odpojte zo siete.
- Zariadenie nepoužívajte v miestnosti s veľkými teplotnými zmenami.
- Aby ste predišli rušeniu, umiestnite zariadenie do vzdialenosti aspoň 2 m od elektrických zariadení,

ktoré používajú vzduchom šírené rádiové vlny, ako napríklad TV, rádiá a rádiom ovládané hodiny.

- Ak zariadenie dlhší čas nepoužívate, vo filtroch sa môžu hromadiť baktérie. Po dlhom čase nepoužívania filtre skontrolujte. Ak sú filtre veľmi znečistené, vymeňte ich (pozrite si kapitolu "Výmena filtra a kotúča").
- Zariadenie je určené len na použitie v domácnosti za bežných podmienok.
- Zariadenie nepoužívajte vo vlhkom prostredí alebo v prostredí s vysokými teplotami, ako napríklad v kúpeľni, na toalete alebo v kuchyni.
- Zariadenie neodstraňuje kysličník uhoľnatý (CO) alebo radón (Rn). Zariadenie nemožno použiť ako bezpečnostné zariadenie v prípade nehôd pri práci s ohňom a nebezpečnými chemikáliami.
- Do nádoby na vodu vždy nalievajte iba studenú vodu z vodovodu.

Nepoužívajte podzemnú vodu ani horúcu vodu.

- Do nádoby na vodu nenalievajte iné látky okrem vody. Nepridávajte do nádoby na vodu žiadne vône.
- Ak funkciu zvlhčovania dlhší čas nepoužívate, vyčistite nádobu na vodu a podnos otočného zvlhčovacieho kotúča NanoCloud. Otočný zvlhčovací kotúč nechajte vysušiť na vzduchu.
- Ak potrebujete zariadenie premiestniť, najskôr ho odpojte od zdroja napájania. Potom vyprázdňte alebo odstráňte nádobu na vodu a podnos s vodou. Pri prenášaní držte zariadenie v horizontálnej polohe za rúčky nachádzajúce sa na oboch jeho bočných stranách.
- Počas plnenia a čistenia zariadenie odpojte zo siete.

## 2 Čistič vzduchu

Blahoželáme vám ku kúpe a vítame vás medzi zákazníkmi spoločnosti Philips.

Ak chcete naplno využívať podporu ponúkanú spoločnosťou Philips, zaregistrujte svoj produkt na stránke [www.Philips.com/welcome](http://www.Philips.com/welcome).

Čistič vzduchu Philips vnesie do vašej domácnosti čerstvý a zvlhčený vzduch prospešný pre zdravie vašej rodiny.

Ponúka pokročilý systém odparovania s technológiou NanoCloud za pomoci špeciálneho zvlhčovacieho filtra, ktorý suchý vzduch obohacuje o molekuly H<sub>2</sub>O, pričom vytvára zdraviu prospešný vlhký vzduch bez vzniku vodnej hmly.

Jeho zvlhčovací filter zachytáva baktérie, vápnik a iné prvky obsiahnuté vo vode. Do vašej domácnosti vnesie iba čistý a zvlhčený vzduch. Už žiadny suchý vzduch počas zimných mesiacov či pri použití klimatizácie.





Pred použitím zariadenia si pozorne prečítajte tento návod na použitie a uschovajte si ho na neskoršie použitie.

## Prehľad výrobku (obr. ①)









- A Ovládací panel
- B Zásobník na vodu
- C Držiak kotúča
- D Podnos s vodou
- E Jednosmerné kolieska
- F Koliesko kotúča
- G Otočný zvlhčovací kotúč NanoCloud (FY2425)
- H Kryt zadnej strany
- I Prefilter
- J Aktívny uhlíkový filter NanoProtect (FY1413)
- K Filter NanoProtect série 2 (FY1410)
- L Snímač kvality vzduchu
- M Výstup vzduchu

## Prehľad ovládacích prvkov (obr. ②)

### Ovládacie tlačidlá

-  Tlačidlo zap./vyp.
-  Tlačidlo detskej zámky
-  Tlačidlo automatického režimu
-  Tlačidlo otáčok ventilátora
-  Tlačidlo nastavenia vlhkosti
-  Tlačidlo na stlmenie svetelných indikátorov
-  Vypínač režimu 2 v 1
-  Tlačidlo časovača/vynulovania

### Zobrazovací panel

-  Režim spánku
-  Automatický režim
-  Režim na zachytávanie alergénov
-  Režim IBA čistenia
-  Režim 2 v 1
-  Upozornenie na výmenu filtra
-  Upozornenie na doplnenie vody
-  Upozornenie na čistenie predfiltra a zvlhčovacieho kotúča
- PM2.5 Zobrazenie indexu PM2,5
- IAI Zobrazenie indexu alergénov v interiéri
-  Indikátor Wi-Fi

## 3 Začíname

### Inštalácia filtra NanoProtect

Pred použitím zariadenia odstráňte z filtra všetky obalové materiály a vložte ho do zariadenia podľa nižšie uvedených pokynov:

#### Poznámka

- Uistite sa, že strana so štítkom je otočená smerom k vám.

- 1 Potiahnutím hornej časti zadného panela smerom k sebe ho uvoľníte zo zariadenia (obr. ③).
- 2 Obe spony zatlačte smerom nadol a predfilter potiahnite k sebe (obr. ④).
- 3 Odstráňte všetky filtre (obr. ⑤).
- 4 Z filtra NanoProtect odstráňte všetok obalový materiál (obr. ⑥).
- 5 Vložte filter NanoProtect späť do zariadenia (obr. ⑦).
- 6 Predfilter vložte späť do zariadenia, pričom ho najskôr namontujte do spodnej časti zariadenia a potom potlačte spony v hornej časti predfiltera smerom k zariadeniu (obr. ⑧).
- 7 Ak chcete nasadiť späť zadný kryt, najskôr ho založte na spodnú časť zariadenia a potom zatlačte hornú časť panela do zariadenia (obr. ⑨).

### Príprava na zvlhčovanie

- 1 Vytiahnite nádobu na vodu (obr. ⑩).
- 2 Zdvihnite podnos s vodou a vytiahnite ho vodorovne (obr. ⑪).
- 3 Odstráňte všetok baliaci materiál z otočného zvlhčovacieho kotúča NanoCloud (obr. ⑫).

#### Poznámka

- Pri kúpe je zvlhčovací kotúč vložený v koliesku kotúča.

- 4 Umiestnite koliesko kotúča na držiak kotúča (obr. ⑬).

#### Poznámka

- Pri umiestňovaní kolieska kotúča na držiak kotúča sa uistite, že výčnelky na koliesku kotúča zapadnú do príslušných drážok.



- 5 Podnos s vodou vložte späť do zariadenia (obr. ⑭).
- 6 Odskrutkujte vrchný kryt nádoby na vodu jeho otáčaním proti smeru hodinových ručičiek (obr. ⑮).
- 7 Naplňte nádobu na vodu studenou vodou z vodovodu (obr. ⑯).
- 8 Vrchný kryt pevne pripevnite na nádobu na vodu jeho otáčaním v smere hodinových ručičiek (obr. ⑰).
- 9 Nádobu na vodu vložte späť do zariadenia (obr. ⑱).

## Pripojenie Wi-Fi

### Prvé nastavenie pripojenia Wi-Fi

- 1 Stiahnite si a nainštalujte aplikáciu "Air Matters" z obchodu **App Store** alebo **Google Play**.



- 2 Pripojte zástrčku čističa vzduchu do elektrickej zásuvky a zapnite čistič vzduchu stlačením tlačidla   
↳ Indikátor Wi-Fi  pri prvom spustení bliká na oranžovo.
- 3 Skontrolujte, či je smartfón alebo tablet úspešne pripojený k sieti Wi-Fi.
- 4 Spustíte aplikáciu "Air Matters" a kliknete na položku „Connect an Air Purifier or Monitor“ (Pripojiť čistič vzduchu alebo monitor) v hornej časti obrazovky. Podľa pokynov na obrazovke pripojte čistič vzduchu k sieti.
- 5 Po úspešnom spárovaní a pripojení sa indikátor Wi-Fi  rozsvieti na bielo. Ak párovanie neprebehne úspešne, pozrite si sekciu s riešeniami problémov alebo pomocníka v aplikácii "Air Matters", kde získate rozsiahle a aktuálne tipy na riešenie problémov.





### Poznámka

- Tieto pokyny platia len pre prípad, keď čistič vzduchu nastavujete po prvýkrát. Ak sa sieť zmení alebo je potrebné zopakovať nastavenie, prečítajte si časť "Resetovanie pripojenia Wi-Fi" na strane 142.
- Ak chcete k svojmu smartfónu alebo tabletu pripojiť viac ako jeden čistič vzduchu, budete ich musieť pripojiť postupne. Dokončíte nastavenie jedného čističa vzduchu a až potom zapnete ďalší čistič vzduchu.
- Dbajte na to, aby vzdialenosť medzi vašim smartfónom alebo tabletom a čističom vzduchu bola menšia ako 10 m bez akýchkoľvek prekážok.
- Táto aplikácia podporuje najnovšie verzie operačného systému Android a iOS. Aktuálne informácie o podporovaných operačných systémoch a zariadeniach nájdete na adrese [www.philips.com/purifier-compatibility](http://www.philips.com/purifier-compatibility).

## Resetovanie pripojenia Wi-Fi

### Poznámka

- Týka sa to prípadu, keď sa zmení predvolená sieť, ku ktorej je pripojený váš čistič.
- Ak sa vaša prednastavená sieť zmenila, vynulujte pripojenie Wi-Fi.

- 1 Pripojte zástrčku čističa vzduchu do elektrickej zásuvky a zapnite čistič vzduchu stlačením tlačidla .
- 2 Dotknite sa naraz tlačidiel  a  na 3 sekundy, kým nebudete počuť pípnutie.  
↳ Čistič vzduchu prejde do režimu párovania.  
↳ Indikátor Wi-Fi  bliká na oranžovo.
- 3 Postupujte podľa krokov 4 – 5 v časti "Prvé nastavenie pripojenia Wi-Fi".



## 4 Používanie zariadenia

### Význam svetelného indikátora kvality vzduchu

| Úroveň PM2,5 | Farba svetelného indikátora kvality vzduchu | Úroveň kvality vzduchu |
|--------------|---|------------------------|
| ≤12          | Modrá                                       | Primeraná              |
| 13 – 35      | Modrá – fialová                             | Primeraná              |
| 36 – 55      | Fialová – červená                           | Nízka                  |
| >55          | Červená                                     | Veľmi nízka            |

Po zapnutí zariadenia sa automaticky rozsvieti svetelný indikátor kvality vzduchu, a to postupne vo všetkých farbách. Po chvíli snímače kvality vzduchu zvolia farbu, ktorá zodpovedá kvalite vzduchu prostredia.



#### PM2,5

Technológia snímania **AeraSense** dokonale rozpoznáva a rýchlo reaguje aj na tie najmenšie zmeny častíc vo vzduchu. Spolu so zobrazením úrovne častíc PM2,5 v reálnom čase vám prináša dokonalý pocit istoty. Väčšina znečisťujúcich látok vo vzduchu v interiéri spadajú do kategórie PM2,5 – čo označuje vzduchom prenášané znečisťujúce látky menšie ako 2,5 mikrometra. Bežnými zdrojmi jemných častíc v interiéri sú tabakový dym, varenie, horiace sviečky. Niektoré vzduchom prenášané baktérie a najmenšie plesňové spóry, alergény z domácich zvierat a prachové roztoče takisto spadajú do kategórie PM2,5.

### IAI

Profesionálny snímač **AeraSense** zaznamenáva úroveň alergénov vo vzduchu v interiéri a vďaka číselnej spätnej väzbe v rozsahu od 1 do 12 možno zobraziť potenciálnu úroveň rizika prítomnosti alergénov vo vzduchu v interiéri. Úroveň 1 označuje najlepšiu kvalitu vzduchu.

### Zapínanie a vypínanie

- 1 Pripojte zástrčku k elektrickej zásuvke.  
↳ Zariadenie pípa.
- 2 Dotknutím sa tlačidla  zapnite zariadenie.  
↳ Zariadenie pracuje predvolene v režime 2 v 1, pričom sa na obrazovke zobrazuje ikona .  
↳ Keď sa zariadenie zahrieva, na obrazovke sa zobrazí "---". Po zmeraní pevných častíc vo vzduchu zariadenie zobrazí úroveň častíc PM2,5 a pokračuje v prevádzke v predvolenom automatickom režime.  
↳ Po meraní kvality vzduchu (zhruba 30 sekúnd) snímač kvality vzduchu automaticky zvolí príslušnú farbu svetelného indikátora kvality vzduchu.
- 3 Zariadenie vypnete stlačením tlačidla  a jeho podržaním na 3 sekundy.



#### Poznámka

- Keď zariadenie vypnete pomocou vypínača  a zástrčku necháte zapojenú v sietovej zásuvke, zariadenie bude po opätovnom zapnutí pracovať na základe posledných nastavení.

## Nastavenie úrovne vlhkosti

- 1 Opakovaným stláčaním tlačidla vlhkosti  nastavte požadovanú vlhkosť vzduchu na 40 %, 50 %, 60 % alebo "- -" (obr. 19).

### Poznámka





- Keď vyberiete úroveň "- -", zariadenie bude zvlhčovať miestnosť, kým úroveň vlhkosti prostredia nedosiahne 70 % RV.

### Poznámka

- Po dosiahnutí cieľovej úrovne vlhkosti sa koliesko kotúča prestane otáčať. Znova sa začne otáčať, keď vlhkosť klesne pod cieľovú úroveň.
- Ak chcete rýchlo zvýšiť úroveň vlhkosti, môžete vybrať vyššie otáčky ventilátora.

## Prepínanie prevádzkového režimu

Zariadenie má dva prevádzkové režimy, režim IBA čistenia a režim 2 v 1.



- 1 Stlačením tlačidla výberu režimu  prepnete na režim IBA čistenie (obr. 20).
  - ↳  sa zobrazí na obrazovke, keď zariadenie pracuje v režime IBA čistenia.
- 2 Opätovným stlačením tlačidla výberu režimu  prepnete na režim 2 v 1 (obr. 21).
  - ↳  sa zobrazí na obrazovke, keď zariadenie pracuje v režime 2 v 1.
  - ↳ Na obrazovke sa predvolene zobrazí aktuálna úroveň vlhkosti.

### Poznámka

- Na obrazovke sa na 3 sekundy zobrazí úroveň vlhkosti a potom sa zobrazí najvyššia úroveň IAI alebo PM2,5, ak niektorá z nich nie je v poriadku.

## Používanie funkcie stlmenia svetelných indikátorov

Tlačidlom na stlmenie svetelných indikátorov môžete podľa potreby zapnúť alebo vypnúť svetelný indikátor kvality vzduchu, obrazovku displeja a indikátor funkcií.



- 1 Po prvom dotknutí sa tlačidla stlmenia  sa stlmí svetelný indikátor kvality vzduchu.
- 2 Po ďalšom dotknutí sa tlačidla stlmenia  sa vypne svetelný indikátor kvality vzduchu a zobrazovací panel.
- 3 Po treťom dotknutí sa tlačidla na stlmenie svetelných indikátorov  sa všetky svetelné indikátory znova rozsvietia.

## Prepínanie režimu zobrazenia

Zariadenie má tri režimy zobrazovania: zobrazenie úrovne častíc PM2,5, zobrazenie indexu IAI a zobrazenie úrovne vlhkosti.

### Poznámka



- Zariadenie predvolene používa režim zobrazenia PM2,5.

- 1 Stlačením a podržaním tlačidla  na 3 sekundy prepnete na zobrazenie indexu IAI (obr. 22).
  - ↳ Na obrazovke sa zobrazí indikátor IAI a aktuálna hodnota indexu IAI.
- 2 Stlačením a podržaním tlačidla  dvakrát na 3 sekundy prepnete na zobrazenie úrovne vlhkosti (obr. 23).
- 3 Stlačením a podržaním tlačidla  na 3 sekundy prepnete na zobrazenie úrovne PM2,5 (obr. 24).
  - ↳ Na obrazovke sa zobrazí indikátor PM2,5 a aktuálna úroveň častíc PM2,5.

#### Poznámka



- Na obrazovke sa na 3 sekundy zobrazí úroveň vlhkosti a potom sa zobrazí najvyššia úroveň IAI alebo PM2,5, ak niektorá z nich nie je v poriadku.

## Zmena nastavenia automatického režimu

Môžete vybrať automatický režim () , režim na zachytávanie alergénov () a režim spánku () .



### Automatický režim

V automatickom režime vyberie zariadenie otáčky ventilátora podľa vlhkosti a kvality okolitého vzduchu.

- Stlačením tlačidla otáčok ventilátora  vyberte automatický režim (obr. 25) .
  - ↳ Na displeji sa zobrazí indikátor automatického režimu () a ikona  .
  - ↳ Zariadenie predvolene pracuje v automatickom režime.





## Režim na zachytávanie alergénov

Veľmi citlivý režim zachytávania alergénov je navrhnutý tak, aby reagoval aj na malé zmeny úrovne alergénov v okolítom vzduchu.

- Dotknutím sa tlačidla automatického režimu  vyberte režim na zachytávanie alergénov (obr. 26) .
  - ↳ Na displeji sa zobrazí indikátor automatického režimu () a ikona  .

## Spánok (SL)

V režime spánku čistič vzduchu pracuje nehučne pri veľmi nízkych otáčkach.

- Dotknutím sa tlačidla automatického režimu  vyberte režim spánku () (obr. 27) .
  - ↳ Na displeji sa zobrazí indikátor režimu spánku () a ikona  .

#### Poznámka

- Ak minútu nestlačíte žiadne tlačidlo, vypnú sa všetky svetelné indikátory okrem  .
- Svetelné indikátory môžete manuálne zapnúť dotknutím sa ľubovoľného tlačidla.

## Zmena otáčok ventilátora



Otáčky ventilátora možno nastaviť na niekoľko rýchlostí.

### Manuálne

- Opakovaným dotknutím sa tlačidla otáčok ventilátora  vyberte požadované otáčky ventilátora (1, 2 alebo 3) (obr. 28) .

## Turbo (t)



V režime turbo čistič vzduchu pracuje pri najvyšších otáčkach.

- Dotknutím sa tlačidla otáčok ventilátora  vyberte režim turbo ( (obr. 29)).





## Nastavenie časovača

Časovač umožňuje nastaviť zariadenie tak, aby pracovalo určitý počet hodín.

Po uplynutí nastaveného času sa zariadenie automaticky vypne.

- Opakovaným dotknutím sa tlačidla časovača/vynulovania  vyberte počet hodín, počas ktorých má zariadenie pracovať (obr. 30).
  - ↳ Časovač možno nastaviť od 1 do 12 hodín.
- Ak chcete funkciu časovača deaktivovať, opakovane sa dotknite tlačidla časovača/vynulovania , kým sa na displeji nezobrazí "---".

## Nastavenie detského zámku

- 1 Detský zámok aktivujete tak, že sa dotknete tlačidla detského zámku  a na 3 sekundy ho podržite (obr. 31).
  - ↳  sa zobrazí na obrazovke na 3 sekundy.
  - ↳ Keď je detský zámok aktivovaný, ostatné tlačidlá nereagujú na dotyk.
- 2 Detský zámok deaktivujete tak, že sa znova dotknete tlačidla detského zámku  a na 3 sekundy ho podržite (obr. 32).
  - ↳  sa zobrazí na obrazovke na 3 sekundy.

## Hladina vody

Úroveň vody v nádobe na vodu môžete kontrolovať cez okienko úrovne vody na nádobe na vodu.

Keď v nádobe na vodu nie je dostatok vody, svetelný indikátor doplnenia vody  sa rozsvieti, čím vás upozorní, že je potrebné doplniť nádobu na vodu. (obr. 33)

### Poznámka

- Keď v nádobe na vodu nie je žiadna voda, koliesko kotúča sa prestane otáčať. Keď nádobu na vodu naplníte, koliesko kotúča sa opäť začne otáčať.

## 5 Čistenie

### Poznámka

- Pred čistením zariadenie vždy odpojte zo siete.
- Nikdy neponorte zariadenie do vody ani inej tekutiny.
- Na čistenie akejkoľvek časti zariadenia nepoužívajte abrazívne, agresívne ani horľavé čistiace prostriedky, ako je bielidlo či alkohol.
- Umývať možno len predfilter a otočný zvlhčovací kotúč NanoCloud. Filter NanoProtect sa nesmie umývať ani čistiť pomocou vysávača.

### Plán čistenia

| Frekvencia   | Spôsob čistenia   |
|--|---|
| V prípade potreby  | Jemnou suchou handričkou očistite povrch zariadenia.  |
| Každý týždeň   | Opláchnite nádobu na vodu, podnos s vodou a otočný zvlhčovací kotúč NanoCloud.  |
| Keď sa rozsvieti ikona čistenia  a na displeji sa zobrazí kód F0. | Vyčistite predfilter.   |
|  | Odstráňte vodný kameň z otočného zvlhčovacieho kotúča NanoCloud pomocou vody a bieleho octu (5 % kyselina octová) alebo vody a kyseliny citrónovej. |

### Čistenie tela zariadenia

Vnútornú aj vonkajšiu časť zariadenia pravidelne čistite, aby sa v nich nehromadil prach.

- 1 Jemnou suchou handričkou zotrite prach z tela zariadenia.
- 2 Otvor výstupu vzduchu čistite mäkkou suchou handričkou.

### Čistenie snímača kvality vzduchu

V záujme zachovania optimálnej funkčnosti čističa vzduchu odporúčame čistiť snímač kvality vzduchu každé 2 mesiace. Ak používate čistič vzduchu v prašnom prostredí, čistite ho častejšie.

### Poznámka

- Keď je v miestnosti veľmi vysoká úroveň vlhkosti, na snímači kvality vzduchu sa môže začať tvoriť kondenzácia. V dôsledku toho môže svetelný indikátor kvality vzduchu označovať zlú kvalitu vzduchu aj napriek tomu, že je dobrá. V takomto prípade musíte vyčistiť snímač kvality vzduchu alebo použiť jedno z manuálnych nastavení rýchlosti.

- 1 Vstupný a výstupný otvor snímača kvality vzduchu vyčistite jemnou kefkou (obr. 34).
- 2 Otvorte kryt snímača kvality vzduchu (obr. 35).
- 3 Jemne navlhčenou vatovou tyčinkou očistite snímač kvality vzduchu a vstupný a výstupný otvor prachu (obr. 36).
- 4 Suchou vatovou tyčinkou ich osušte.
- 5 Znova nasadte kryt snímača kvality vzduchu (obr. 37).

## Čistenie nádoby na vodu, podnosu s vodou a otočného zvlhčovacieho kotúča NanoCloud

### ☰ Poznámka

- Nádobu na vodu, podnos s vodou a otočný zvlhčovací kotúč NanoCloud očistite každý týždeň, aby zostali hygienicky čisté.

- 1 Vytiahnite nádobu na vodu (obr. 10).
- 2 Zdvíhnete podnos s vodou a vytiahnite ho vodorovne (obr. 11).
- 3 Vyberte koliesko kotúča z držiaka kotúča (obr. 38).
- 4 Nádobu na vodu, podnos s vodou a otočný zvlhčovací kotúč NanoCloud opláchnite pod prúdom vody z vodovodu.

### ☰ Poznámka

- Počas čistenia nevyberajte otočný zvlhčovací kotúč NanoCloud z kolieska.
- Otočný zvlhčovací kotúč NanoCloud nechrňte ani ho nevystavujte priamemu slnečnému žiareniu.
- V prípade potreby použite na vyčistenie nádoby na vodu a podnosu s vodou jemný čistiaci prostriedok. V takomto prípade nádobu na vodu a podnos s vodou dôkladne opláchnite vodou.

- 5 Vonkajšiu stranu nádoby na vodu a podnosu s vodou utrite dosucha.
- 6 Umiestnite koliesko kotúča na držiak kotúča (obr. 13).

### ☰ Poznámka

- Pri umiestňovaní kolieska kotúča na držiak kotúča sa uistite, že výčnelky na koliesku kotúča zapadnú do príslušných drážok.

- 7 Podnos s vodou vložte späť do zariadenia (obr. 14).
- 8 Nádobu na vodu vložte späť do zariadenia (obr. 18).

## Čistenie predfiltra

### ☰ Poznámka

- Ak je predfilter poškodený, opotrebovaný alebo pokazený, nepoužívajte ho. Prejdite na stránku [www.philips.com/support](http://www.philips.com/support) alebo kontaktujte Stredisko starostlivosti o zákazníkov vo svojej krajine.

| Stav výstražnej kontrolky filtra  | Postupujte nasledovne |
|---|-----------------------|
| Na obrazovke sa zobrazí kód F0 a rozsvieti sa upozornenie na výmenu predfiltra a zvlhčovacieho kotúča  | Vyčistite predfilter. |

- 1 Potiahnutím hornej časti zadného panela smerom k sebe ho uvoľnite zo zariadenia (obr. 3).
- 2 Predfilter vytiahnete tak, že zatlačíte sponu nadol a potiahnete filter smerom k sebe (obr. 4).
- 3 Očistite predfilter pod prúdom vody z vodovodu. Ak je predfilter veľmi znečistený, jemnou kefkou z neho odstráňte prach (obr. 39).

- 4 Prefilter nechajte vysušiť na vzduchu.

#### Poznámka

- Uistite sa, že je prefilter úplne suchý. Ak je prefilter stále mokrý, môže to spôsobiť rozmnožovanie baktérií a skrátiť jeho životnosť.

- 5 Keď bude prefilter úplne suchý, vložte ho späť do zadného panela (obr. 8).
- 6 Na 3 sekundy sa dotknite tlačidla , čím vynulujete čas čistenia prefiltera.

## Odstraňovanie vodného kameňa z otočného zvlhčovacieho kotúča NanoCloud

| Stav výstražnej kontrolky filtra  | Postupujte nasledovne  |
|---|--|
| Na obrazovke sa zobrazí kód F0 a rozsvieti sa upozornenie na výmenu prefiltera a zvlhčovacieho kotúča  | Odstráňte vodný kameň z otočného zvlhčovacieho kotúča NanoCloud (FY2425) |

- 1 Vytiahnite nádobu na vodu (obr. 10).
- 2 Zdvihnite podnos s vodou a vytiahnite ho vodorovne (obr. 11).
- 3 Vyberte koliesko kotúča z držiaka kotúča (obr. 38).
- 4 Na dve hodiny namočte otočný zvlhčovací kotúč NanoCloud do čistiaceho prostriedku (napr. roztoku vody a octu alebo kyseliny citrónovej) (obr. 40).

#### Poznámka

- Použite jemný alebo kyslý čistiaci prostriedok
- Biely ocot (5 % kyselina octová) zmiešajte s rovnakým množstvom vody
- 24 g kyseliny citrónovej zmiešajte so 4 l vody
- Ak sú na filtri usadeniny (vodný kameň), uistite sa, že je strana s usadeninami ponorená vo vode.
- Počas odstraňovania vodného kameňa nevyberajte otočný zvlhčovací kotúč NanoCloud z kolieska.

- 5 Opláchnutím otočného zvlhčovacieho kotúča NanoCloud pod prúdom vody z vodovodu odstráňte zvyšky octu alebo kyseliny citrónovej. Počas oplachovania kotúč otáčajte, aby ste opláchnuli jeho prednú aj zadnú stranu (obr. 41).
- 6 Otočný zvlhčovací kotúč NanoCloud nechajte vysušiť na vzduchu (obr. 42).

#### Poznámka

- Otočný zvlhčovací kotúč NanoCloud nevystavujte priamemu slnečnému žiareniu.

- 7 Na 3 sekundy pridržte tlačidlo vynulovania , čím vynulujete čas čistenia otočného zvlhčovacieho kotúča NanoCloud.

## 6 Výmena filtra a kotúča



### Význam zámku na ochranu zdravého vzduchu

V záujme zabezpečenia optimálneho stavu filtra NanoProtect a zvlhčovacieho kotúča počas prevádzky zariadenia je toto zariadenie vybavené zámkom na ochranu zdravého vzduchu. Keď sa blíži koniec životnosti filtra NanoProtect a zvlhčovacieho kotúča, začne blikat svetelný indikátor výmeny , čo znamená, že ich treba vymeniť. Ak filter a kotúč nevymeníte včas, zariadenie prestane pracovať a zablokuje sa.

## Výmena filtra NanoProtect (obr. 43)

### Poznámka

- Vzduchové filtre nemožno umývať ani opakovane použiť.
- Pred výmenou filtrov vždy čistič vzduchu vypnite a odpojte od elektrickej zásuvky.

| Stav výstražnej kontrolky filtra  | Postupujte nasledovne                                |
|---|--|
| Zobrazí sa kód A3 a na obrazovke bude blikat svetelný indikátor výmeny filtra  . | Vymeňte filter NanoProtect série 3 (FY1410)          |
| Zobrazí sa kód C7 a na obrazovke bude blikat svetelný indikátor výmeny filtra  . | Vymeňte aktívny uhlíkový filter NanoProtect (FY1413) |

- 1 Zo zariadenia vyberte použité filtre (obr. 44).

### Poznámka

- Nedotýkajte sa skladaného povrchu filtrov ani filtre neovoniavajte, pretože obsahujú nahromadené nečistoty zo vzduchu.
- Po likvidácii použitých filtrov si umyte ruky.

- 2 Z nových filtrov odstráňte všetok obalový materiál (obr. 6).
- 3 Vložte nové filtre do zariadenia (obr. 7).
- 4 Na 3 sekundy pridržte tlačidlo  a vynulujte tak počítadlo životnosti filtra NanoProtect.



## Výmena otočného zvlhčovacieho kotúča NanoCloud

| Stav výstražnej kontrolky filtra   | Postupujte nasledovne                     |
|--|---|
| Zobrazí sa kód F1 a na obrazovke bude blikať svetelný indikátor výmeny filtra  (obr. 45). | Vymeňte otočný zvlhčovací kotúč NanoCloud |

- 1 Vyberte koliesko kotúča z držiaka kotúča (obr. 38).
- 2 Uchopte upevňovaciu skrutku na druhej strane kolieska, otočte ju proti smeru hodinových ručičiek a uvoľnite tak zvlhčovací kotúč z kolieska (obr. 46).
- 3 Postupne uvoľnite poistky na okraji kolieska a rozoberte tak koliesko kotúča (obr. 47).
- 4 Vyberte použitý otočný zvlhčovací kotúč NanoCloud (obr. 48).
- 5 Odstráňte všetok baliaci materiál z nového otočného zvlhčovacieho kotúča NanoCloud (obr. 12).
- 6 Vložte nový otočný zvlhčovací kotúč NanoCloud do kolieska kotúča a potom uzamknite poistky na koliesku kotúča (obr. 49).
- 7 Umiestnite koliesko kotúča na držiak kotúča (obr. 13).



### Poznámka

- Pri umiestňovaní kolieska kotúča na držiak kotúča sa uistite, že výčnelky na koliesku kotúča zapadnú do príslušných drážok.



- 8 Podnos s vodou a nádobu na vodu vložte späť do zariadenia (obr. 14).
- 9 Na 3 sekundy pridržte tlačidlo vynulovania , čím vynulujete počítadlo životnosti otočného zvlhčovacieho kotúča NanoCloud.

## 7 Riešenie problémov

Táto kapitola uvádza najbežnejšie problémy, s ktorými by ste sa pri používaní spotrebiča mohli stretnúť. Ak na základe nižšie uvedených pokynov nedokážete problém vyriešiť, obráťte sa na stredisko služieb zákazníkom vo vašej krajine.

| Problém  | Možné riešenie  |
|--|---|
| Zariadenie nepracuje, aj keď je zapojené do zásuvky.                         | <ul style="list-style-type: none"><li>• Bliká svetelný indikátor výmeny filtra , ale filter NanoProtect ste nevymenili a zariadenie je teraz zablokované. V takomto prípade vymeňte filter a vynulujte počítadlo životnosti filtra.</li><li>• Bliká svetelný indikátor doplnenia vody . Uistite sa, že nádoba na vodu je správne nainštalovaná a je v nej dostatočné množstvo vody.</li></ul> |
| Zariadenie po zapnutí nefunguje.   | <ul style="list-style-type: none"><li>• Zariadenie pracuje, ale tlačidlá nereagujú na dotyk. Skontrolujte, či nie je aktivovaný detský zámok.</li></ul>   |
| Na otočnom zvlhčovacom kotúči NanoCloud sa nachádzajú biele usadeniny.       | <ul style="list-style-type: none"><li>• Tieto biele usadeniny sa nazývajú vodný kameň a tvoria ich minerály obsiahnuté vo vode. Vodný kameň na otočnom zvlhčovacom kotúči NanoCloud má vplyv na účinnosť zvlhčovania, no nie je škodlivý pre vaše zdravie. Postupujte podľa pokynov na čistenie uvedených v tomto návode na používanie.</li></ul>   |
| Z výstupu vzduchu nevychádza žiadny vzduch.                                  | <ul style="list-style-type: none"><li>• Zariadenie pripojte k zdroju napájania a zapnite.</li></ul>   |
| Prúd vzduchu vychádzajúci z výstupu vzduchu je podstatne slabší než predtým. | <ul style="list-style-type: none"><li>• Prefilter je znečistený. Vyčistite prefilter (pozrite si kapitolu "Čistenie").</li><li>• Uistite sa, že ste z filtra NanoProtect odstránili všetok obalový materiál.</li></ul>  |

| Problém  | Možné riešenie  |
|--|---|
| Kvalita vzduchu sa nezlepšuje aj napriek tomu, že je čistič vzduchu zapnutý dlhšiu dobu. | <ul style="list-style-type: none"> <li>• Skontrolujte, či je z filtrov odstránený baliaci materiál.</li> <li>• Jeden z filtrov nie je založený alebo nie je správne založený v čističi vzduchu. Uistite sa, že sú všetky filtre správne vložené v nasledujúcom poradí, pričom prvý je najvnútornejší filter: 1) filter NanoProtect série 3 (FY1410); 2) aktívny uhlíkový filter NanoProtect (FY1413); 3) predfilter.</li> <li>• Snímač kvality vzduchu je mokrý. Uistite sa, že je snímač kvality vzduchu čistý a suchý (pozrite si kapitolu "Čistenie").</li> </ul>  |
| Dosiahnutie cieľovej úrovne vlhkosti trvá dlhý čas.                                      | <ul style="list-style-type: none"> <li>• Technológia NanoCloud rovnomerne rozptyľuje po miestnosti neviditeľnú vodnú hmlu. V suchých podmienkach budú vlhkosť zo zvlhčovača absorbovať steny, nábytok a ďalšie predmety v miestnosti. Vetranie suchým vonkajším vzduchom tiež predĺži čas potrebný na dosiahnutie cieľovej vlhkosti. Pre optimalizáciu zvlhčovania a čistenia odporúčame v priebehu prevádzky zavrieť dvere a okná.</li> </ul>  |
| Zo zariadenia nevidieť vychádzať vodnú hmlu. Funguje?                                    | <ul style="list-style-type: none"> <li>• Keď je hmla mimoriadne jemná, nie je ju vidieť. Toto zariadenie je vybavené zvlhčovacou technológiou NanoCloud, ktorá na výstupe zariadenia vytvára zdravý vlhký vzduch bez vzniku vodnej hmly. Hmlu preto nevidíte.</li> </ul>  |
| Zo zariadenia sa šíri zvláštny zápach.   | <ul style="list-style-type: none"> <li>• Pri prvých použitíach môže zo zariadenia vychádzať zápach plastu. Je to bežný jav. Ak však zo zariadenia vychádza zápach ako po spálení aj po odstránení filtrov, kontaktujte predajcu výrobkov značky Philips alebo autorizované servisné stredisko značky Philips.</li> <li>• Filter môže z dôvodu absorpcie vzduchu v interiéri po určitej dobe používania vytvárať zápach. Vyberte filter a umiestnite ho na niekoľko hodín na dobre vetrané miesto s priamym slnečným svetlom. Vložte ho naspäť a skúste ho znova použiť. Ak zápach pretrváva, filter vymeňte.</li> </ul> |
| Zariadenie je príliš hlučné.   | <ul style="list-style-type: none"> <li>• Z filtrov ste neodstránili všetok obalový materiál. Uistite sa, že z filtrov odstránite všetok obalový materiál.</li> <li>• Zmeňte otáčky ventilátora na nižšiu úroveň.</li> </ul>   |

| Problém   | Možné riešenie   |
|---|--|
| Zariadenie stále signalizuje potrebu výmeny filtra aj napriek tomu, že filtre sú už vymenené. | <ul style="list-style-type: none"> <li>Možno ste správne nepodržali stlačené tlačidlo časovača/vynulovania . Zapojte zariadenie do siete, tlačidlom  ho zapnite a potom sa na 3 sekundy dotknite tlačidla časovača/vynulovania .</li> </ul>   |
| Na obrazovke sa zobrazujú chybové kódy "E1", "E2", "E3", "E4" alebo "E5".                     | <ul style="list-style-type: none"> <li>Zariadenie má poruchu. Obráťte sa na Stredisko starostlivosti o zákazníkov vo svojej krajine.</li> </ul>  |
| Nastavenie pripojenia Wi-Fi neprebehlo úspešne.   | <ul style="list-style-type: none"> <li>Ak je váš čistič pripojený k dvojpásmovému smerovaču a momentálne nie je aktivované pásmo 2,4 GHz, prepnite smerovač na pásmo 2,4 GHz a pokúste sa čistič spárovať znova. Siete v pásme 5 GHz nie sú podporované.</li> <li>Siete s webovým overením nie sú podporované.</li> <li>Skontrolujte, či sa čistič nachádza v dosahu smerovača Wi-Fi. Skúste čistič vzduchu umiestniť bližšie k smerovaču Wi-Fi.</li> <li>Skontrolujte, či používate správny názov siete. Názov siete rozlišuje veľké a malé písmená.</li> <li>Skontrolujte, či používate správne heslo siete Wi-Fi. Heslo rozlišuje malé a veľké písmená.</li> <li>Skúste nastavenie znova podľa pokynov uvedených v časti "Nastavenie pripojenia Wi-Fi po zmene siete".</li> <li>Môže dôjsť k prerušeniu pripojenia Wi-Fi pôsobením elektromagnetického alebo iného druhu rušenia. Čistič udržujte mimo dosahu iných elektronických zariadení, ktoré by mohli spôsobovať rušenie.</li> <li>Skontrolujte, či nie je mobilné zariadenie v režime v lietadle. Pri pripájaní k sieti Wi-Fi sa uistite, že je režim v lietadle vypnutý.</li> <li>Rozsiahle a aktuálne tipy na riešenie problémov nájdete v pomocníckovi aplikácie.</li> </ul> |

## 8 Záruka a servis

Ak potrebujete informácie alebo máte nejaký problém, navštívte webovú lokalitu spoločnosti Philips na adrese [www.philips.com](http://www.philips.com) alebo sa obráťte na Stredisko starostlivosti o zákazníkov spoločnosti Philips vo svojej krajine (telefónne číslo strediska nájdete v medzinárodnom záručnom liste). Ak sa vo vašej krajine toto stredisko nenachádza, obráťte sa na miestneho predajcu výrobkov Philips.

### Objednanie dielov alebo príslušenstva

Ak potrebujete vymeniť nejaký diel alebo si chcete zakúpiť ďalší diel, navštívte predajcu značky Philips alebo stránku [www.philips.com/support](http://www.philips.com/support). Ak máte problém diely zohnať, obráťte sa na stredisko starostlivosti o zákazníkov spoločnosti Philips vo svojej krajine (telefónne číslo do tohto strediska nájdete v medzinárodnom záručnom liste).

## 9 Poznámky

### Elektromagnetické polia (EMF)

Tento spotrebič značky Philips vyhovuje všetkým príslušným normám a smerniciam týkajúcim sa vystavenia elektromagnetickým poliam.

### Súlad s normami týkajúcimi sa elektromagnetických polí

Koninklijke Philips N.V. vyrába a predáva mnoho produktov určených pre zákazníkov, ktoré ako akékoľvek elektronické zariadenia majú vo všeobecnosti schopnosť vyžarovať a prijímať elektromagnetické signály. Jedným z hlavných obchodných princípov spoločnosti Philips je vykonať všetky potrebné opatrenia na ochranu zdravia a bezpečnosti pri používaní našich produktov s cieľom dodržať všetky príslušné zákonné požiadavky a v dostatočnej miere ich zosúladiť s normami EMF platnými v čase výroby produktov.

Spoločnosť Philips je odhodlaná vyvíjať, vyrábať a predávať produkty, ktoré nemajú žiadne nepriaznivé účinky na zdravie. Spoločnosť Philips potvrdzuje, že ak sa s jej produktmi správne zaobchádza a používajú sa na zamýšľaný účel, ich použitie je podľa dnes dostupných vedeckých poznatkov bezpečné.

Spoločnosť Philips hrá aktívnu úlohu vo vývoji medzinárodných bezpečnostných a EMF štandardov, čo spoločnosti Philips umožňuje predpokladať budúci vývoj v štandardizácii a zavčas ho integrovať do svojich produktov.

---

## Recyklácia



Tento symbol znamená, že tento výrobok sa nesmie likvidovať s bežným komunálnym odpadom (smernica 2012/19/EÚ).

Postupujte podľa predpisov platných vo vašej krajine pre separovaný zber elektrických a elektronických výrobkov. Správna likvidácia pomáha zabrániť negatívnym dopadom na životné prostredie a ľudské zdravie.

---

## Upozornenie

App Store je značka služby spoločnosti Apple Inc.

Google Play je ochrannou známkou spoločnosti Google Inc.

Aplikácia Air Matters bola vyvinutá spoločnosťou Air Matters.

Toto zariadenie značky Philips a aplikácia Air Matters využívajú viacero softvérov s licenciou open source. Kópie textu softvérovej licencie open source môžu byť odvodené z webovej stránky [www.philips.com/purifier-compatibility](http://www.philips.com/purifier-compatibility).

---

## Zjednodušené EÚ vyhlásenie o zhode

Philips Consumer Lifestyle B.V. týmto vyhlasuje, že rádiové zariadenie typu AC2729 je v súlade so smernicou 2014/53/EÚ. Úplné EÚ vyhlásenie o zhode je k dispozícii na tejto internetovej adrese: [www.philips.com](http://www.philips.com).

# Зміст

|   |            |   |            |
|---|------------|---|------------|
| <b>1 Важлива інформація</b>                 | <b>158</b> | <b>5 Чищення</b>  | <b>170</b> |
| Безпека                                     | 158        | Розклад чищення   | 170        |
| <b>2 Ваш очищувач повітря</b>               | <b>162</b> | Чищення корпусу пристрою  | 171        |
| Огляд виробу (мал. ①)                       | 162        | Чищення датчика якості повітря  | 171        |
| Огляд елементів керування (мал. ②)          | 163        | Чищення резервуара для води, лотка для води та поворотного тампона зволоження NanoCloud | 171        |
| <b>3 Підготовка до роботи</b>               | <b>163</b> | Чищення фільтра попереднього очищення   | 172        |
| Встановлення фільтра NanoProtect            | 163        | Видалення накипу з поворотного тампона зволоження NanoCloud                             | 173        |
| Підготовка до зволоження                    | 164        | <b>6 Заміна фільтра і тампона</b>   | <b>174</b> |
| З'єднання Wi-Fi                             | 164        | Пояснення щодо функції блокування для збереження повітря здоровим                       | 174        |
| <b>4 Використання пристрою</b>              | <b>166</b> | Заміна фільтра NanoProtect (мал. ④)   | 174        |
| Значення кольорів індикатора якості повітря | 166        | Заміна поворотного тампона зволоження NanoCloud   | 175        |
| Увімкнення та вимкнення                     | 166        | <b>7 Усунення несправностей</b>   | <b>176</b> |
| Налаштування рівня вологості                | 167        | <b>8 Гарантія та обслуговування</b>   | <b>179</b> |
| Перемикання режиму роботи                   | 167        | Замовлення частин та аксесуарів   | 179        |
| Використання функції регулювання підсвітки  | 168        | <b>9 Повідомлення</b>   | <b>179</b> |
| Перемикання режиму відображення             | 168        | Електромагнітні поля (ЕМП)  | 179        |
| Змінення автоматичного режиму               | 168        | Переробка   | 180        |
| Зміна швидкості вентилятора                 | 169        | Примітка  | 180        |
| Установка таймера                           | 169        | Спрощена декларація про відповідність   | 180        |
| Налаштування функції блокування від дітей   | 170        |   |            |
| Рівень води                                 | 170        |   |            |

Використано екологічний папір. Дякуємо за Ваш внесок у порятунок дерев.

# 1 Важлива інформація

---

## Безпека

Перед тим як використовувати пристрій, уважно прочитайте цей посібник користувача та зберігайте його для майбутньої довідки.

## Небезпечно

- Щоб запобігти ураженню електричним струмом та/чи виникненню пожежі, уникайте потрапляння води чи іншої рідини або займистого засобу для чищення у пристрій.
- Щоб запобігти ураженню електричним струмом та/чи виникненню пожежі, не мийте пристрій водою чи іншою рідиною або (займистим) миючим засобом.
- Не розпилюйте навколо пристрою жодних займистих матеріалів, наприклад засобів від комах чи пахучих речовин.

- Вода в резервуарі для води не підходить для пиття. Не пийте цю воду та не використовуйте її для годування тварин чи поливання рослин. Коли спорожняєте резервуар для води, виливайте воду в каналізацію.

## Попередження

- Перед тим як під'єднувати пристрій до мережі, перевірте, чи збігається напруга, вказана на бічній панелі пристрою, із напругою у мережі.
- Якщо шнур живлення пошкоджено, для уникнення небезпеки його необхідно замінити, звернувшись до сервісного центру, уповноваженого Philips, або фахівців із належною кваліфікацією.
- Не використовуйте пристрій, якщо штекер, шнур живлення чи сам пристрій пошкоджено.
- Цим пристроєм можуть користуватися діти віком від 8 років або більше чи особи із послабленими



- фізичними відчуттями або розумовими здібностями, чи без належного досвіду та знань, за умови, що користування відбувається під наглядом, їм було проведено інструктаж щодо безпечного користування пристроєм та їх було повідомлено про можливі ризики.
- Не дозволяйте дітям виконувати чищення та догляд без нагляду дорослих.
  - Дорослі повинні стежити, щоб діти не бавилися пристроєм.
  - Не блокуйте вхідний та вихідний отвори для повітря, наприклад, розмістивши предмети на вихідному отворі чи перед вхідним отвором.
  - Стандартний інтерфейс Wi-Fi на базі 802.11b/g/n на 2,4 ГГц із максимальною вихідною потужністю 31,62 мВт EIRP.

### **Увага!**

- Цей пристрій не заміняє належну вентиляцію, звичайне вакуумне прибирання чи витяжку або вентилятор під час приготування їжі.
- У разі ненадійного з'єднання розетки, яка використовується для живлення пристрою, штекер пристрою нагрівається. Вставляйте пристрій у правильно під'єдану розетку.
- Ставте і використовуйте пристрій на сухій, стійкій, рівній і горизонтальній поверхні.
- Залишайте щонайменше 20 см вільного місця за пристроєм і з обох його сторін, а також щонайменше 30 см вільного місця над ним.
- Не ставте нічого зверху на пристрій.
- Не ставте пристрій безпосередньо під кондиціонером для запобігання скапуванню конденсату на нього.

- Перед тим як вмикати пристрій, перевірте, чи правильно встановлено всі фільтри.
- Використовуйте лише оригінальні фільтри Philips, призначені для цього пристрою. Не використовуйте інших фільтрів.
- Оберегайте пристрій (зокрема, вхідний і вихідний отвори для повітря) від ударів важкими предметами.
- Для запобігання травмуванню чи збою у роботі пристрою не вставляйте пальці чи предмети у вихідний отвір для повітря чи вхідний отвір для повітря.
- Не використовуйте цей пристрій у приміщенні після застосування димових засобів від комах, а також у місцях із залишками мастила, запахами від кадіння чи хімічними випарами.
- Не використовуйте пристрій біля газових пристроїв, обігрівачів чи камінів.
- Від'єднуйте пристрій від електромережі після використання та перед наповненням водою, чищенням або іншим доглядом.
- Не використовуйте пристрій у приміщенні з сильними перепадами температури.
- Для запобігання утворенню перешкод ставте пристрій на відстані принаймні 2 м від електропристроїв, які використовують радіохвилі, наприклад телевізори, радіоприймачі та годинники з радіоуправлінням.
- Якщо пристрій не використовується тривалий час, на фільтрах можуть розмножитися бактерії. Перевіряйте фільтри після тривалої перерви. Якщо фільтри дуже брудні, замініть їх (див. розділ "Заміна фільтра і тампона").

- Пристрій призначено виключно для побутового використання за нормальних умов експлуатації.
- Не використовуйте пристрій у вологих середовищах чи в середовищах із високою температурою повітря, наприклад у ванній кімнаті, убиральні чи кухні.
- Пристрій не усуває чадний газ (CO) та радон (Rn). Його неможливо використовувати як захисний пристрій у разі горіння і викиду небезпечних хімічних речовин.
- Наповнюйте резервуар для води лише холодною водою з-під крана. Не використовуйте ґрунтову чи гарячу воду.
- Не наповнюйте резервуар для води жодними іншими речовинами, ніж вода. Не наповнюйте резервуар для води пахучими речовинами.
- Якщо Ви не користуєтеся функцією зволоження тривалий час, почистіть резервуар для води та лоток для поворотного тампона зволоження NanoCloud і висушіть на повітрі поворотний тампон зволоження NanoCloud.
- Якщо потрібно перемістити пристрій, спочатку від'єднайте його від мережі. Потім спорожніть або вийміть резервуар та лоток для води. Перенесіть пристрій в горизонтальному положенні, тримаючи за ручки з обох його сторін.
- Під час наповнення та чищення від'єднайте пристрій від мережі.

## 2 Ваш очищувач повітря







Вітаємо Вас із покупкою та ласкаво просимо до клубу Philips! Щоб у повній мірі користуватися підтримкою, яку пропонує Philips, зареєструйте свій виріб на веб-сайті [www.Philips.com/welcome](http://www.Philips.com/welcome). Очищувач повітря Philips освіжає та зволожує повітря у будинку для здоров'я Вашої сім'ї. Він пропонує вдосконалену систему випаровування з технологією NanoCloud, використовуючи спеціальний фільтр для зволоження, який додає молекули H<sub>2</sub>O до сухого повітря і робить його здоровим та вологим без утворення водяного пилу. Його фільтр для зволоження затримує бактерії, кальцій та інші частинки з води. Він робить повітря у домі чистим та зволженим. Більше жодного сухого повітря взимку або через кондиціонер. Перед тим як використовувати пристрій, уважно прочитайте цей посібник користувача та зберігайте його для майбутньої довідки.

### Огляд виробу (мал. ①)

- A Панель керування
- B Резервуар для води
- C Тримач тампона
- D Резервуар для води
- E Однонаправлені колеса
- F Коліщатко для тампона
- G Поворотний тампон зволоження NanoCloud (FY2425)
- H Задня кришка
- I Фільтр попереднього очищення
- J Фільтр NanoProtect з активованим вугіллям (FY1413)
- K Фільтр NanoProtect серії 2 (FY1410)
- L Датчик якості повітря
- M Вихідний отвір

## Огляд елементів керування (мал. ②)

Кнопки керування

|   |                                    |
|---|------------------------------------|
|  | Кнопка увімкнення/вимкнення        |
|  | Кнопка блокування від дітей        |
|  | Кнопка автоматичного режиму        |
|  | Кнопка швидкості вентилятора       |
|  | Кнопка налаштування вологості      |
|  | Кнопка регулювання підсвітки       |
|  | Кнопка увімк./вимк. режиму "2-в-1" |
|  | Кнопка таймера/скидання            |

Індикаторна панель

|   |  |
|---|--|
|    | Режим сну  |
|    | Автоматичний режим   |
|  | Режим усунення алергенів   |
|  | Режим ЛИШЕ очищення  |
|  | Режим "2-в-1"  |
|  | Попередження про заміну фільтра                                  |
|  | Попередження про наповнення води                                 |
|  | Попередження про чищення фільтра попереднього очищення і тампона |
|  | Відображення PM2.5   |
|  | Відображення індексу кімнатних алергенів                         |
|  | Індикатор Wi-Fi  |

## 3 Підготовка до роботи

### Встановлення фільтра NanoProtect

Перед тим як використовувати пристрій, зніміть весь пакувальний матеріал із фільтра та встановіть його у пристрій, як це описано нижче:

#### Примітка

- Слідкуйте, щоб сторона з етикеткою була спрямована до Вас.

- 1 Потягніть верхню частину задньої панелі до себе, щоб від'єднати її від пристрою (мал. ③).
- 2 Натисніть фіксатор донизу і потягніть фільтр попереднього очищення до себе (мал. ④).
- 3 Вийміть усі фільтри (мал. ⑤).
- 4 Зніміть весь пакувальний матеріал із фільтра NanoProtect (мал. ⑥).
- 5 Вставте фільтр NanoProtect назад у пристрій (мал. ⑦).
- 6 Щоб вставити фільтр попереднього очищення назад у пристрій, встановіть фільтр попереднього очищення спочатку в нижню частину пристрою, а потім посуňte фіксатори вгорі фільтра до пристрою (мал. ⑧).
- 7 Щоб під'єднати задню кришку, спочатку встановіть її на низ пристрою, а потім штовхніть верх панелі до пристрою (мал. ⑨).

## Підготовка до зволоження

- 1 Вийміть резервуар для води (мал. 10).
- 2 Підніміть лоток для води догори і вийміть його, тримаючи горизонтально (мал. 11).
- 3 Зніміть весь пакувальний матеріал із поворотного тампона зволоження NanoCloud (мал. 12).

### Примітка

- Тампон зволоження встановлено на коліщатко для тампона при покупці.

- 4 Встановіть коліщатко для тампона на тримач тампона (мал. 13).

### Примітка

- Встановлюючи коліщатко для тампона на тримач тампона, слідкуйте, щоб виступи на коліщатку для тампона заходили у відповідні пази.



- 5 Вставте лоток для води назад у пристрій (мал. 14).
- 6 Поверніть верхню кришку резервуара для води проти годинникової стрілки, щоб відкрити її (мал. 15).
- 7 Наповніть резервуар холодною водою з-під крана (мал. 16).
- 8 Поверніть верхню кришку за годинниковою стрілкою, щоб надійно зафіксувати її на резервуарі для води (мал. 17).
- 9 Вставте резервуар для води назад у пристрій (мал. 18).

## З'єднання Wi-Fi

### Налаштування з'єднання Wi-Fi вперше

- 1 Завантажте і встановіть додаток **"Air Matters"** із магазину додатків **App Store** або **Google Play**.



- 2 Вставте штекер очищувача повітря у роз'єм для кабелю живлення і натисніть , щоб увімкнути очищувач повітря.  
↳ Індикатор Wi-Fi  блимає оранжевим світлом перший раз.
- 3 Смартфон або планшет має бути підключено до мережі Wi-Fi.
- 4 Запустіть додаток **"Air Matters"** і клацніть пункт **"Connect an Air Purifier or Monitor"** (Під'єднати очищувач повітря або монітор) вгорі екрана. Виконайте вказівки на екрані, щоб під'єднати очищувач повітря до Вашої мережі.
- 5 Після успішного з'єднання в пару та підключення індикатор Wi-Fi  засвітиться білим світлом. Якщо з'єднати пристрої в пару не вдасться, читайте розділ **"Усунення несправностей"** або розділ довідки у додатку **"Air Matters"** для отримання розширених та актуальних порад з усунення несправностей.





### Примітка

- Така вказівка дійсна лише у разі налаштування очищувача повітря вперше. Якщо мережу було змінено або налаштування потрібно виконати повторно, читайте розділ "Скидання з'єднання Wi-Fi" на стор 165.
- Якщо потрібно підключити до смартфона або планшета більше одного очищувача повітря, це треба робити послідовно. Завершіть налаштування одного очищувача повітря, перш ніж вмикати інший очищувач повітря.
- Відстань між Вашим смартфоном або планшетом та очищувачем повітря має становити не більше 10 м без будь-яких перешкод.
- Цей додаток підтримує найновіші версії Android та iOS. Перевірте найновішу інформацію про підтримувані операційні системи та пристрої на сторінці [www.philips.com/purifier-compatibility](http://www.philips.com/purifier-compatibility).

## Скидання з'єднання Wi-Fi

### Примітка

- Це стосується лише ситуації зміни стандартної мережі, до якої підключено очищувач.
- У разі зміни стандартної мережі потрібно скинути з'єднання Wi-Fi.

- 1 Вставте штекер очищувача повітря у роз'єм для кабелю живлення і натисніть , щоб увімкнути очищувач повітря.
- 2 Натисніть одночасно  та  протягом 3 секунд, поки не пролунає звуковий сигнал.
  - ↳ Очищувач повітря переходить у режим з'єднання в пару.
  - ↳ Індикатор Wi-Fi  блимає оранжевим світлом.
- 3 Виконайте кроки 4-5 у розділі "Налаштування з'єднання Wi-Fi вперше".

## 4 Використання пристрою

### Значення кольорів індикатора якості повітря

| Рівень PM2.5 | Колір індикатора якості повітря | Рівень якості повітря |
|--------------|---------------------------------|-----------------------|
| ≤12          | Блакитний                       | Хороший               |
| 13–35        | Блакитний–пурпуровий            | Задовільний           |
| 36–55        | Пурпуровий–червоний             | Недостатній           |
| >55          | Червоний                        | Дуже поганий          |

Після увімкнення пристрою індикатор якості повітря автоматично вмикається і починає засвічуватися послідовно усіма кольорами. Незабаром датчики якості повітря виберуть колір, який відповідатиме якості зовнішнього повітря.

### PM2.5

Технологія розпізнавання **AeraSense** точно виявляє та швидко реагує навіть на найменші зміни часток у повітрі. Це надає Вам впевненості у зворотному зв'язку про PM2.5 у реальному часі.



Більшість кімнатних забруднювачів повітря підпадають під визначення PM2.5, що позначає забруднюючі речовини у повітрі розміром менше 2,5 мікрметра. Типовими кімнатними джерелами дрібних часток у повітрі є тютюновий дим, готування їжі, горіння свічок. Деякі бактерії та найменші спори цвілі, алергени домашніх

тварин та алергенні часточки пилових кліщів також підпадають під визначення PM2.5.

### IAI

Датчик **AeraSense** професійного класу визначає рівень алергенів у повітрі в приміщенні та відображає відповідний потенційний ризик за допомогою цифр від 1 до 12. 1 відповідає повітрю найкращої якості.

### Увімкнення та вимкнення

- 1 Вставте штекер у розетку.  
↳ Пристрій видає звукові сигнали.
- 2 Торкніться , щоб увімкнути пристрій.  
↳ Пристрій за замовчуванням працює в режимі "2-в-1", відображаючи на екрані .  
↳ Коли пристрій нагрівається, на екрані відображається індикація "---". Після вимірювання лише концентрації твердих частинок у повітрі пристрій показує рівень PM2.5 і за замовчуванням працює в автоматичному режимі.  
↳ Після вимірювання якості повітря протягом приблизно 30 секунд, датчик якості повітря автоматично вибирає відповідний колір індикатора якості повітря.
- 3 Торкніться та утримуйте  протягом 3 секунд, щоб вимкнути пристрій.



### Примітка

- Після вимкнення за допомогою кнопки "увімк./вимк." , якщо штекер залишатиметься у розетці, пристрій працюватиме з попередніми налаштуваннями, коли його знову ввімкнути.

## Налаштування рівня вологості

- 1 Кілька разів торкніться кнопки вологості , щоб налаштувати потрібну вологість повітря на 40%, 50%, 60% або "- -" (мал. 19).

### Примітка





- Якщо вибрати рівень вологості "- -", пристрій подовжуватиме зволожувати приміщення, доки не буде досягнуто рівня відносної вологості 70%.

### Примітка

- Коли буде досягнуто потрібного рівня вологості, коліщатко для тампона перестане обертатися. Воно почне обертатися знову, коли рівень вологості впаде нижче потрібного рівня.
- Щоб швидко збільшити рівень вологості, можна вибрати більшу швидкість вентилятора.

## Перемикання режиму роботи

Цей пристрій має два режими роботи: режим ЛИШЕ очищення і режим "2-в-1".



- 1 Торкніться кнопки вибору режиму , щоб перейти до режиму ЛИШЕ очищення (мал. 20).  
↳  відображається на екрані, коли пристрій працює в режимі ЛИШЕ очищення.
- 2 Торкніться кнопки вибору режиму  ще раз, щоб перейти до режиму "2-в-1" (мал. 21).  
↳  відображається на екрані, коли пристрій працює в режимі "2-в-1".  
↳ На екрані за замовчуванням відображається поточний рівень вологості.

### Примітка

- Рівень вологості відобразиться на екрані протягом 3 секунд, а потім на екрані з'явиться найвищий рівень IAI або PM2.5, якщо котрийсь із них є незадовільним.

## Використання функції регулювання підсвітки

За допомогою кнопки регулювання підсвітки можна за потреби ввімкнути або вимкнути індикатор якості повітря, дисплей та індикатор функцій.

- 1 Якщо торкнутися кнопки регулювання підсвітки  один раз, яскравість індикатора якості повітря зменшиться.
- 2 Якщо торкнутися кнопки регулювання підсвітки  ще раз, індикатор якості повітря і панель дисплея буде вимкнено.
- 3 Щоб знову ввімкнути всі індикатори, торкніться кнопки регулювання підсвітки  третій раз.



## Перемикання режиму відображення

Пристрій має три режими відображення: режим відображення PM2.5, режим відображення індексу кімнатних алергенів (IAI) та режим відображення рівня вологості.

### Примітка

- За замовчуванням пристрій працює у режимі відображення PM2.5.



- 1 Натисніть та утримуйте кнопку  протягом 3 секунд, щоб перейти до екрана відображення IAI (мал. 22).
  - ↳ На екрані відображається індикатор IAI і фактичний рівень IAI.

- 2 Натисніть та утримуйте кнопку  протягом 3 секунд вдвічі, щоб перейти до екрана відображення актуального рівня вологості (мал. 23).
- 3 Натисніть та утримуйте кнопку  протягом 3 секунд, щоб перейти до екрана відображення PM2.5 (мал. 24).
  - ↳ На екрані відображається індикатор PM2.5 і фактичний рівень PM2.5.

### Примітка



- Рівень вологості відобразиться на екрані протягом 3 секунд, а потім на екрані з'явиться найвищий рівень IAI або PM2.5, якщо котрийсь із них є незадовільним.

## Змінення автоматичного режиму

Можна вибрати автоматичний режим () , режим усунення алергенів () та режим сну () .

### Автоматичний режим

В автоматичному режимі пристрій вибирає швидкість вентилятора відповідно до вологості та якості повітря в приміщенні.

- Натисніть кнопку швидкості вентилятора  , щоб вибрати автоматичний режим (мал. 25).
  - ↳ На екрані відображається індикація автоматичного режиму () та  .
  - ↳ За замовчуванням пристрій працює в автоматичному режимі.

## Режим усунення алергенів

Надчутливий режим усунення алергенів реагує навіть на невелику зміну рівня алергенів у навколишньому повітрі.

- Торкніться кнопки автоматичного режиму (A), щоб вибрати режим усунення алергенів (мал. 26).
  - ↳ На екрані відображається індикація автоматичного режиму (A) та .

## Режим сну (SL)

У режимі сну очищувач повітря працює тихо із дуже низькою швидкістю.

- Торкніться кнопки автоматичного режиму (A), щоб вибрати режим сну (SL) (мал. 27).
  - ↳ На екрані відображається індикація режиму сну (SL) та .



### Примітка

- Якщо протягом однієї хвилини не натиснути жодної кнопки, усі індикатори згаснуть, крім .
- Індикатори можна ввімкнути вручну, торкнувшись будь-яких кнопок.

## Зміна швидкості вентилятора

Вентилятор може працювати з різною швидкістю.

### Звичайна

- Кілька разів торкніться кнопки швидкості вентилятора (X), щоб вибрати потрібну швидкість вентилятора (1, 2 або 3) (мал. 28).

### Турбо (t)

У турборежимі очищувач повітря працює з найвищою швидкістю.





- Торкніться кнопки швидкості вентилятора (X), щоб вибрати турборежим (t) (мал. 29).

## Установка таймера

За допомогою таймера пристрій можна налаштувати на роботу протягом встановленого часу. Коли встановлений час закінчиться, пристрій автоматично вимкнеться.

- Щоб вибрати потрібну кількість годин роботи пристрою, кілька разів торкніться кнопки таймера/скидання (C) (мал. 30).
  - ↳ Таймер можна налаштувати від 1 до 12 годин.
- Щоб вимкнути функцію таймера, торкайтеся кнопки таймера/скидання (C) кілька разів, поки на екрані не відобразиться індикація "----".

## Налаштування функції блокування від дітей

- 1 Щоб увімкнути функцію блокування від дітей, торкніться та утримуйте кнопку блокування від дітей  протягом 3 секунд (мал. 31).
  - ↳  відображається на екрані протягом 3 секунд.
  - ↳ Коли ввімкнено функцію блокування від дітей, усі інші кнопки не працюють.
- 2 Щоб вимкнути функцію блокування від дітей, знову торкніться та утримуйте кнопку блокування від дітей  протягом 3 секунд (мал. 32).
  - ↳  відображається на екрані протягом 3 секунд.

## Рівень води

Рівень води в резервуарі для води можна побачити через показчик рівня води на резервуарі для води. Коли в резервуарі недостатньо води, засвічується індикатор наповнення резервуара для води , повідомляючи про необхідність його наповнення (мал. 33).

### Примітка

- Коли вода в резервуарі для води закінчиться, коліщатко для тампона перестане обертатися. Коли резервуар для води буде наповнено водою, коліщатко для тампона почне знову обертатися.

## 5 Чищення

### Примітка

- Перед чищенням від'єднуйте пристрій від електромережі.
- Ніколи не занурюйте пристрій у воду чи іншу рідину.
- Не чистіть жодну частину пристрою абразивними, їдкими чи займистими засобами для чищення, наприклад відбілювачем чи спиртом.
- Можна мити лише фільтр попереднього очищення та поворотний тампон зволоження NanoCloud. Фільтр NanoProtect не можна мити та чистити за допомогою вакууму.

## Розклад чищення

| Частота  | Спосіб чищення  |
|--|---|
| Коли необхідно   | Витирайте поверхню пристрою м'якою сухою ганчіркою.   |
| Щотижня  | Полощіть резервуар для води, лоток для води та поворотний тампон зволоження NanoCloud.  |
| Коли індикатор чищення  світиться, а на екрані відображається F0. | Чистіть фільтр попереднього очищення.   |
|  | Регулярно видаляйте накип із поворотного тампона зволоження NanoCloud за допомогою води з білим оцтом (5% розчин оцтової кислоти) або води з лимонною кислотою. |

## Чищення корпусу пристрою

Регулярно чистіть внутрішню й зовнішню частини корпусу пристрою для запобігання накопиченню пилу.

- 1 М'якою сухою ганчіркою витріть пил на корпусі пристрою.
- 2 Протріть отвір виходу повітря м'якою сухою ганчіркою.

## Чищення датчика якості повітря

Для оптимальної роботи очищувача чистьте датчик якості повітря кожні 2 місяці. У разі використання очищувача в запиленому середовищі чистіть їх частіше.

### Примітка

- Якщо рівень вологості в кімнаті дуже високий, на датчику якості повітря може з'явитися конденсат. Через це індикатор якості повітря може повідомляти про те, що якість повітря погана, хоча насправді вона добра. У такому разі потрібно почистити датчик якості повітря чи скористатися одним із ручних налаштувань швидкості.

- 1 Прочистьте вхідний та вихідний отвори датчика якості повітря м'якою щіткою (мал. 34).
- 2 Відкрийте кришку датчика якості повітря (мал. 35).
- 3 Злегка зволоженим ватним тампоном почистьте датчик якості повітря та вхідний і вихідний отвори для пилу (мал. 36).
- 4 Витріть їх сухим ватним тампоном.

- 5 Встановіть на місце кришку датчика якості повітря (мал. 37).

## Чищення резервуара для води, лотка для води та поворотного тампона зволоження NanoCloud

### Примітка

- Чистіть резервуар для води, лоток для води та поворотний тампон зволоження NanoCloud щотижня для належного гігієнічного стану.

- 1 Вийміть резервуар для води (мал. 10).
- 2 Підніміть лоток для води догори і вийміть його, тримаючи горизонтально (мал. 11).
- 3 Зніміть коліщатко для тампона з тримача тампона (мал. 38).
- 4 Сполосіть резервуар для води, лоток для води та поворотний тампон зволоження NanoCloud водою з-під крана.

### Примітка

- Не знімайте поворотний тампон зволоження NanoCloud із коліщатка під час чищення.
- Не трійте поворотний тампон зволоження NanoCloud та не кладіть його під прямі сонячні промені.
- За потреби чистіть резервуар для води та лоток для води легким миючим засобом. У такому разі резервуар для води та лоток для води потрібно добре сполоскати.

- 5 Витріть зовнішню частину резервуара для води та лоток для води насухо.
- 6 Встановіть коліщатко для тампона на тримач тампона (мал. 13).

#### Примітка

- Встановлюючи коліщатко для тампона на тримач тампона, слідкуйте, щоб виступи на коліщатку для тампона заходили у відповідні пази.

- 7 Вставте лоток для води назад у пристрій (мал. 14).
- 8 Вставте резервуар для води назад у пристрій (мал. 18).

## Чищення фільтра попереднього очищення

#### Примітка

- Якщо фільтр попереднього очищення пошкоджений, зношений або поламаний, не використовуйте його. Відвідайте веб-сайт [www.philips.com/support](http://www.philips.com/support) або зверніться до Центру обслуговування клієнтів у Вашій країні.

| Стан індикатора попередження про фільтр   | Виконайте таку дію                    |
|---|---------------------------------------|
| На екрані відображається індикація "F0" і засвічується попередження про чищення фільтра попереднього очищення  | Чищення фільтра попереднього очищення |

- 1 Потягніть верхню частину задньої панелі до себе, щоб від'єднати її від пристрою (мал. 3).
- 2 Щоб вийняти фільтр попереднього очищення, натисніть на затискач та потягніть фільтр до себе (мал. 4).
- 3 Помийте фільтр попереднього очищення під краном. Якщо фільтр попереднього очищення дуже брудний, за допомогою м'якої щітки зітріть пил (мал. 39).
- 4 Висушіть фільтр попереднього очищення на повітрі.

#### Примітка

- Слідкуйте, щоб фільтр попереднього очищення був повністю сухим. Якщо він ще мокрий, у ньому можуть розмножитися бактерії, що скоротить термін його експлуатації.
- 5 Коли фільтр попереднього очищення висохне, вставте його в задню панель (мал. 8).
  - 6 Натисніть та утримуйте кнопку  протягом 3 секунд, щоб скинути налаштування часу чищення фільтра попереднього очищення.

## Видалення накипу з поворотного тампона зволоження NanoCloud

| Стан індикатора попередження про фільтр   | Виконайте таку дію  |
|---|---|
| На екрані відображається індикація "F0" і засвічується попередження про чищення фільтра попереднього очищення  | Видаліть накип із поворотного тампона зволоження NanoCloud (FY2425) |

- 1 Вийміть резервуар для води (мал. 10).
- 2 Підніміть лоток для води догори і вийміть його, тримаючи горизонтально (мал. 11).
- 3 Зніміть коліщатко для тампона з тримача тампона (мал. 38).
- 4 Замочіть поворотний тампон зволоження NanoCloud у засобі для чищення (наприклад, розведеному білому оцті, розчині лимонної кислоти) на дві години (мал. 40).

### Примітка

- Використовуйте м'який або кислотний засіб для очищення
- Білий оцет (5% розчин оцтової кислоти), змішаний із такою ж кількістю води
- 24 г лимонної кислоти, розчиненої у 4 л води
- Якщо на фільтрі є білі відкладення (накип), сторона з білими відкладеннями має бути занурена у воду.
- Не знімайте поворотний тампон зволоження NanoCloud із коліщатка під час видалення накипу.

- 5 Сполосніть поворотний тампон зволоження NanoCloud під краном, щоб змити залишки оцту або лимонної кислоти. Під час полоскання повертайте тампон так, щоб сполоскати передню та задню частини (мал. 41).
- 6 Висушіть поворотний тампон зволоження NanoCloud на повітрі (мал. 42).

### Примітка

- Не кладіть поворотний тампон зволоження NanoCloud під прямі сонячні промені.
- 7 Натисніть та утримуйте кнопку  протягом 3 секунд, щоб скинути налаштування часу чищення поворотного тампона зволоження NanoCloud.

## 6 Заміна фільтра і тампона



### Пояснення щодо функції блокування для збереження повітря здоровим

Цей пристрій має функцію блокування для збереження повітря здоровим, яка забезпечує оптимальний стан фільтра NanoProtect і тампона зволоження, коли пристрій працює. Коли термін експлуатації фільтра NanoProtect і тампона зволоження майже закінчиться, почне блимати індикатор заміни , повідомляючи про потребу їх замінити. Якщо не замінити фільтр і тампон вчасно, пристрій перестане працювати і заблокується.

### Заміна фільтра NanoProtect (мал. 43)

#### Примітка

- Фільтр не можна мити водою або повторно використовувати.
- Завжди вимикайте очищувач повітря і від'єднайте його від електромережі, перш ніж замінити фільтри.

| Стан індикатора попередження про фільтр   | Виконайте таку дію   |
|---|--|
| На екрані відображається індикація "A3" і блимає індикатор заміни фільтра  . | Замініть фільтр NanoProtect серії 3 (FY1410)                 |
| На екрані відображається індикація "C7" і блимає індикатор заміни фільтра  . | Замініть фільтр NanoProtect із активованим вугіллям (FY1413) |

- 1 Вийміть використані фільтри із пристрою (мал. 44).

#### Примітка

- Не торкайтеся гофрованої поверхні та не нюхайте фільтрів, оскільки в них накопичуються забруднюючі речовини з повітря.
  - Після утилізації використаних фільтрів помийте руки.
- 2 Зніміть все упакування з нових фільтрів (мал. 6).
  - 3 Вставте нові фільтри у пристрій (мал. 7).
  - 4 Натисніть та утримуйте кнопку  протягом 3 секунд, щоб скинути дані лічильника терміну експлуатації фільтра NanoProtect.



## Заміна поворотного тампона зволоження NanoCloud

| Стан індикатора попередження про фільтр   | Виконайте таку дію                              |
|---|---|
| На екрані відображається індикація "F1", а індикатор заміни фільтра  блимає (мал. 45). | Замініть поворотний тампон зволоження NanoCloud |

- 1 Зніміть коліщатко для тампона з тримача тампона (мал. 38).
- 2 Візьміть за гвинт вала з іншого боку коліщатка, поверніть його проти годинникової стрілки, щоб розблокувати тампон із коліщатка (мал. 46).
- 3 Розблокуйте фіксатори на краю коліщатка один за одним, щоб зняти коліщатко для тампона (мал. 47).
- 4 Вийміть використаний поворотний тампон зволоження NanoCloud (мал. 48).
- 5 Зніміть весь пакувальний матеріал із нового поворотного тампона зволоження NanoCloud (мал. 12).
- 6 Вставте новий поворотний тампон зволоження NanoCloud у коліщатко для тампона і затягніть фіксатори на коліщатку для тампона (мал. 49).
- 7 Встановіть коліщатко для тампона на тримач тампона (мал. 13).



### Примітка

- Встановлюючи коліщатко для тампона на тримач тампона, слідкуйте, щоб виступи на коліщатку для тампона заходили у відповідні пази.



- 8 Вставте лоток для води та резервуар для води назад у пристрій (мал. 14).
- 9 Натисніть та утримуйте кнопку  протягом 3 секунд, щоб скинути налаштування часу експлуатації поворотного тампона зволоження NanoCloud.

## 7 Усунення несправностей

У цьому розділі подано основні проблеми, які можуть виникнути під час використання пристрою. Якщо проблему не вдається вирішити за допомогою інформації, поданої нижче, зверніться до Центру обслуговування клієнтів у своїй країні.

| Проблема  | Можливе рішення   |
|---|---|
| Пристрій не працює, хоча його під'єднано до електромережі.      | <ul style="list-style-type: none"><li>• Блимає індикатор заміни фільтра , але Ви не замінили фільтр NanoProtect, і тепер пристрій заблоковано. У такому разі замініть фільтр і скиньте дані лічильника терміну експлуатації фільтра.</li><li>• Блимає індикатор наповнення резервуара для води . Перевірте, чи правильно вставлено резервуар для води та чи в ньому достатньо води.</li></ul> |
| Пристрій не працює, навіть якщо його увімкнено.                 | <ul style="list-style-type: none"><li>• Пристрій працює, але не працюють кнопки. Перевірте, чи увімкнено блокування від дітей.</li></ul>  |
| На поворотному тампоні зволоження NanoCloud є білі відкладення. | <ul style="list-style-type: none"><li>• Білі відкладення – це накип, який являє собою мінерали, які містяться у воді. Накип на поворотному тампоні зволоження NanoCloud впливає на ефективність зволоження, однак не впливає на здоров'я. Дотримуйтеся інструкцій з чищення у посібнику користувача.</li></ul>  |
| З вихідного отвору для повітря не виходить повітря.             | <ul style="list-style-type: none"><li>• Під'єднайте пристрій до мережі та увімкніть його.</li></ul>   |
| Потік повітря із вихідного отвору значно слабший, ніж раніше.   | <ul style="list-style-type: none"><li>• Фільтр попереднього очищення брудний. Почистіть фільтр попереднього очищення (див. розділ "Чищення").</li><li>• Перевірте, чи з фільтра NanoProtect знято весь пакувальний матеріал.</li></ul>  |

| Проблема  | Можливе рішення   |
|---|---|
| Якість повітря не покращується, навіть якщо очищувач повітря працював тривалий час. | <ul style="list-style-type: none"> <li>• Перевірте, чи з фільтрів знято пакувальний матеріал.</li> <li>• Один із фільтрів не встановлено в очищувач повітря або фільтр не встановлено належним чином. Упевніться, що всі фільтри встановлено в належній послідовності, починаючи із найвіддаленішого фільтра: 1) фільтр NanoProtect серії 3 (FY1410); 2) фільтр NanoProtect з активованим вугіллям (FY1413); 3) фільтр попереднього очищення.</li> <li>• Датчик якості повітря мокрий. Перевірте, чи датчик якості повітря чистий і сухий (див. розділ "Чищення").</li> </ul>   |
| Для досягнення потрібного рівня вологості потрібно багато часу.                     | <ul style="list-style-type: none"> <li>• Технологія NanoCloud рівномірно розподіляє невидиму водяну пару в кімнаті. Коли в кімнаті сухо, вологу зі зволожувача вбиратимуть стіни, меблі й інші предмети. Вентиляція сухого зовнішнього повітря також збільшить час досягнення потрібного рівня вологості. Щоб оптимізувати ефективність зволоження та очищення, рекомендується зачиняти двері та вікна під час використання пристрою.</li> </ul>  |
| З пристроєм не виходить водяна пара. Чи він працює?                                 | <ul style="list-style-type: none"> <li>• Коли краплі водяної пари дуже дрібні, їх не видно. Пристрій оснащено технологією зволоження NanoCloud, що забезпечує вихід здорового вологого повітря з вихідного отвору без утворення водяного пилу. Тому краплі водяної пари побачити неможливо.</li> </ul>  |
| Пристрій видає дивний запах.  | <ul style="list-style-type: none"> <li>• Під час перших разів використання пристрою можлива поява запаху пластмаси. Це нормально. Однак якщо з'являється запах паленого, навіть якщо вийняти фільтри з пристрою, зверніться до дилера Philips чи до сервісного центру, уповноваженого Philips.</li> <li>• Фільтр може видавати певний запах після використання протягом деякого часу, адже поглинає кімнатне повітря. Вийміть фільтр і поставте його під прямим сонячним світлом та біля вентиляції на кілька годин. Перевстановіть та спробуйте ще раз. Якщо запах залишається, фільтр потрібно замінити.</li> </ul> |

| Проблема   | Можливе рішення   |
|--|---|
| Пристрій надто гучно працює.   | <ul style="list-style-type: none"> <li>• Ви не зняли весь пакувальний матеріал із фільтрів. Перевірте, чи знято весь пакувальний матеріал.</li> <li>• Виберіть меншу швидкість вентилятора.</li> </ul>  |
| Пристрій продовжує повідомляти про необхідність заміни фільтра, хоча фільтр уже було замінено. | <ul style="list-style-type: none"> <li>• Можливо, Ви неправильно натиснули та утримували кнопку таймера/скидання . Під'єднайте пристрій до електромережі, торкніться , щоб увімкнути його, після чого натисніть та утримуйте кнопку таймера/скидання  протягом 3 секунд.</li> </ul>  |
| На дисплеї відображається код помилки "E1", "E2", "E3", "E4" або "E5".                         | <ul style="list-style-type: none"> <li>• Пристрій має неполадки. Зверніться до Центру обслуговування клієнтів у своїй країні.</li> </ul>  |
| Не вдається встановити з'єднання Wi-Fi.  | <ul style="list-style-type: none"> <li>• Якщо маршрутизатор, до якого під'єднано очищувач, має подвійний діапазон і на даний час не під'єднується до мережі 2,4 ГГц, переключіться на інший діапазон того ж маршрутизатора (2,4 ГГц) і спробуйте повторно виконати спарення з очищувачем. Мережі 5 ГГц не підтримуються.</li> <li>• Веб-автентифікація мереж не підтримується.</li> <li>• Перевірте, чи очищувач знаходиться у межах діапазону маршрутизатора Wi-Fi. Можна спробувати перемістити очищувач повітря ближче до маршрутизатора Wi-Fi.</li> <li>• Перевірте, чи правильно вказано назву мережі. Мережа розрізняє регістр символів.</li> <li>• Перевірте, чи правильний пароль Wi-Fi. Пароль розрізняє регістр символів.</li> <li>• Спробуйте знову повторити налаштування, дотримуючись інструкцій розділу "Налаштування з'єднання Wi-Fi у разі зміни мережі".</li> <li>• З'єднання Wi-Fi може перериватися електромагнітними або іншими перешкодами. Тримайте пристрій подалі від інших електропристроїв, які можуть створювати перешкоди.</li> <li>• Перевірте, чи мобільний пристрій не перебуває в режимі літака. Режим літака має бути вимкнено, коли Ви виконуєте підключення до мережі Wi-Fi.</li> <li>• Див. розширені та актуальні поради з усунення несправностей у розділі довідки в додатку.</li> </ul> |

## 8 Гарантія та обслуговування

Якщо Вам необхідна інформація чи виникла проблема, відвідайте веб-сайт компанії Philips [www.philips.com](http://www.philips.com) чи зверніться до Центру обслуговування клієнтів Philips у своїй країні (номер телефону можна знайти в гарантійному талоні). Якщо у Вашій країні немає Центру обслуговування клієнтів, зверніться до місцевого дилера Philips.

### Замовлення частин та аксесуарів

Якщо потрібно замінити чи придбати частини до пристрою, зверніться до дилера Philips або відвідайте веб-сайт [www.philips.com/support](http://www.philips.com/support). Якщо виникають проблеми з придбанням частин, зверніться до Центру обслуговування клієнтів Philips у своїй країні (номер телефону можна знайти на гарантійному талоні).

## 9 Повідомлення

### Електромагнітні поля (ЕМП)

Цей пристрій Philips відповідає усім чинним стандартам та правовим нормам, що стосуються впливу електромагнітних полів.

### Відповідність стандартам щодо електромагнітних полів (ЕМП)

Koninklijke Philips N.V. виробляє та продає широкий асортимент споживчих товарів, які, як усі електронні пристрої, здебільшого мають здатність випромінювати та приймати електромагнітні сигнали. Одним із основних ділових принципів компанії Philips є вживання всіх необхідних заходів з охорони здоров'я і техніки безпеки для відповідності наших виробів усім вимогам законодавства та стандартам щодо ЕМП, які чинні на момент виготовлення виробів. Компанія Philips ставить собі за мету розробляти, виготовляти та постачати на ринок вироби, які не спричиняють шкоди здоров'ю людей. Компанія Philips стверджує, що у разі застосування її виробів належним чином і за призначенням, вони є безпечними для використання, що сьогодні доведено науково. Компанія Philips бере активну участь у розвитку міжнародних стандартів ЕМП та безпеки, попереджуючи таким чином подальшу розробку стандартизації для попередньої запровадження її у своїх виробках.

---

## Переробка



Цей символ означає, що цей виріб не підлягає утилізації зі звичайними побутовими відходами (2012/19/EU). Дотримуйтесь правил розділеного збору електричних та електронних пристроїв у Вашій країні. Належна утилізація допоможе запобігти негативному впливу на навколишнє середовище та здоров'я людей

---

## Примітка

App Store є знаком обслуговування корпорації Apple Inc.  
Google Play є товарним знаком корпорації Google Inc.  
Додаток "Air Matters" розроблений Air Matters Network Pty Ltd.

Цей пристрій Philips та додаток Air Matters застосовують різне програмне забезпечення з відкритим кодом. опії тексту ліцензії на програмне забезпечення з відкритим кодом, яке використовується у цьому виробі, можна отримати на веб-сайті: [www.philips.com/purifier-compatibility](http://www.philips.com/purifier-compatibility).

---

## Спрощена декларація про відповідність

справжнім Philips Consumer Lifestyle B.V. заявляє, що тип радіообладнання AC2729 відповідає Технічному регламенту радіообладнання. повний текст декларації про відповідність доступний на веб-сайті за такою адресою: [www.philips.com](http://www.philips.com).

Служба підтримки споживачів  
тел.: 0-800-500-697  
(дзвінки зі стаціонарних телефонів на території України безкоштовні)  
для більш детальної інформації  
завітайте на [www.philips.ua](http://www.philips.ua)