

Moulinex®

ARTIFICIAL INTELLIGENCE
multicooker

RU

UK

KK



www.moulinex.ru

U
K
K

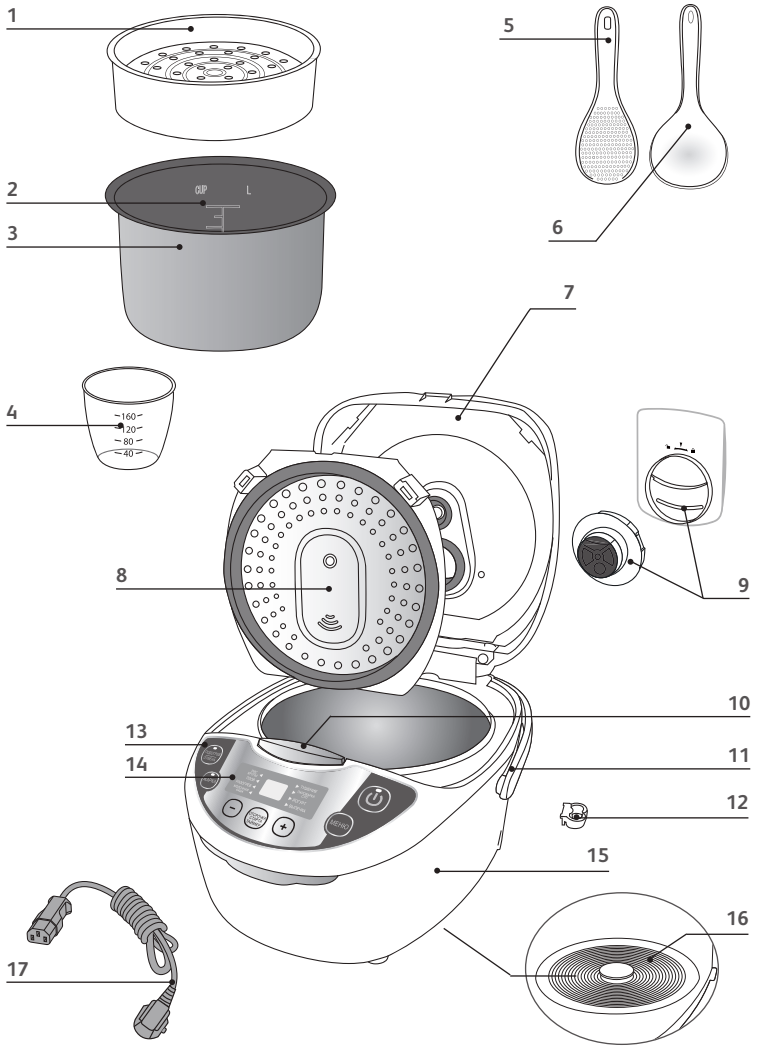

— Панель управления - Панель керування - Басқару қорабы —

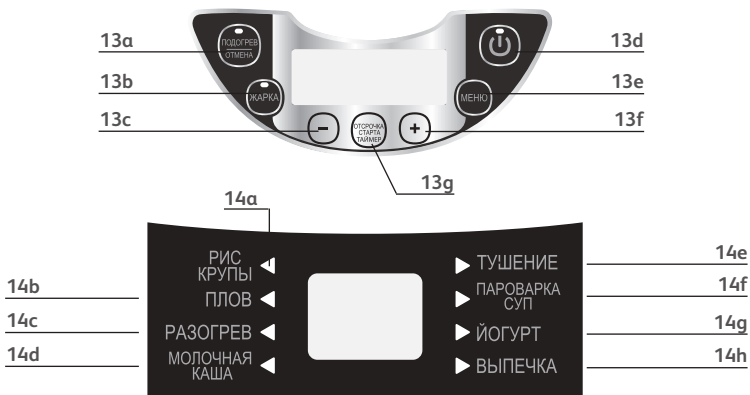

Описание

- | | | | |
|-----|--------------------------------------|-----|---------------------------------|
| 1. | Паровая корзина | e. | Кнопка «Меню» |
| 2. | Шкала уровней воды и количества риса | f. | Кнопка «+» |
| 3. | Съемная керамическая чаша | g. | Кнопка «Отсрочка старта/таймер» |
| 4. | Мерный стакан | 14. | Индикаторы функций |
| 5. | Ложка для риса | a. | Функция «Рис/крупы» |
| 6. | Столовая ложка | b. | Функция «Плов» |
| 7. | Крышка | c. | Функция «Разогрев» |
| 8. | Внутренняя съемная крышка | d. | Функция «Молочная каша» |
| 9. | Клапан выпуска пара | e. | Функция «Тушение» |
| 10. | Кнопка открытия крышки | f. | Функция «Пароварка/суп» |
| 11. | Ручка | g. | Функция «Йогурт» |
| 12. | Держатель ложки для риса | h. | Функция «Выпечка» |
| 13. | Панель управления | 15. | Корпус |
| a. | Кнопка «Подогрев/Отмена» | 16. | Нагревательный элемент |
| b. | Кнопка «Жарка» | 17. | Шнур питания |
| c. | Кнопка «-» | | |
| d. | Кнопка «Старт» | | |

Опис

- | | | | |
|-----|-------------------------------|-----|---------------------------------|
| 1. | Паровий кошик | e. | Кнопка "Меню" |
| 2. | Шкала для води та рису | f. | Кнопка "+" |
| 3. | Знімна керамічна чаша | g. | Кнопка "Отсрочка старта/таймер" |
| 4. | Мірна чашка | 14. | Індикатори функцій |
| 5. | Ложка для рису | a. | Функція "Рис/крупы" |
| 6. | Столова ложка | b. | Функція "Плов" |
| 7. | Кришка | c. | Функція "REHEAT" |
| 8. | Внутрішня знімна кришка | d. | Функція "Молочная каша" |
| 9. | Клапан регулювання мікротиску | e. | Функція "Тушение" |
| 10. | Кнопка для відкриття кришки | f. | Функція "Пароварка/суп" |
| 11. | Ручка | g. | Функція "Йогурт" |
| 12. | Тримач ложки для рису | h. | Функція "Выпечка" |
| 13. | Панель керування | 15. | Корпус |
| a. | Кнопка "Подогрев" | 16. | Нагрівальний елемент |
| b. | Кнопка "Жарка" | 17. | Кабель живлення |
| c. | Кнопка "-" | | |
| d. | Кнопка "Старт" | | |

Сипаттамасы

1. Бу себеті
2. Су мен күріш мөлшерінің деңгейлері
3. Алынбалы керамикалық аяқ
4. Өлшегіш ыдыс
5. Күріш қасық
6. Сорпа қасық
7. Қақпағы
8. Алынбалы ішкі бу қақпағы
9. Бу шығару клапаны
10. Қақпағын ашатын түйме
11. Құлағы
12. Күріш қасығын ұстағыш
13. Басқару қорабы
 - a. “ЖЫЛЫТУ/ӨШІРУ” пернесі
 - b. “ҚҰЫРУ” пернесі
 - c. “-” пернесі
 - d. “БАСТАУ” ПЕРНЕСІ
 - e. “МӘЗІР” пернесі
 - f. “+” пернесі
 - g. “КЕШКІТІРІП БАСТАУ” пернесі
14. Функция көрсеткіштері
 - a. КҮРІШ/ДАҚЫЛДАР” функциясы
 - b. “ПАЛАУ” функциясы
 - c. “ҚАЙТА ЖЫЛЫТУ” функциясы
 - d. “СҮТ БОТҚАСЫ” функциясы
 - e. “РАГУ” функциясы
 - f. “БУ/СОРПА” функциясы
 - g. “ЙОГУРТ” функциясы
 - h. “НАН ПІСІРУ” функциясы
15. Корпусы
16. Пеші
17. Қуат сымы



Fig.1



Fig.2



Fig.3a

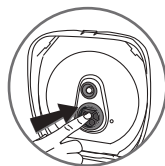

Fig.3b

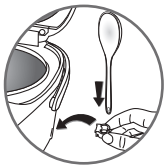

Fig.4



Fig.5



Fig.6



Fig.7

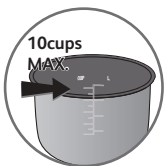

Fig.8



Fig.9

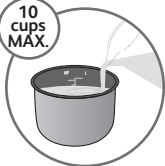

Fig.10



Fig.11



Fig.12



Fig.13



Fig.14



Fig.15



Fig.16

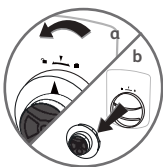

Fig.17



Fig.18



Fig.19

Важные меры безопасности

Инструкция по безопасности

- Детям младше 8 лет не разрешается пользоваться прибором. Прибор может использоваться детьми в возрасте 8 лет и старше, если они находятся под постоянным наблюдением. Прибор может использоваться лицами без соответствующих знаний и опыта и людьми с ограниченными физическими, сенсорными или умственными способностями, если их проинструктировали о работе с прибором, и они знают о возможных рисках. Храните прибор и сетевой шнур в месте, недоступном для детей младше 8 лет. Очистку и обслуживание прибора должны осуществлять только взрослые.
- Используйте мультиварку только на устойчивой рабочей поверхности, с установленными ручками, во избежание разлива горячей жидкости.
- Прибор не предназначен для использования людьми (включая детей) с ограниченными физическими, сенсорными или умственными способностями и лицами без соответствующих знаний и опыта. Использование прибора такими людьми допускается только под наблюдением лица, отвечающего за их безопасность, и при условии предоставления с его стороны четких инструкций по работе с прибором.
- Следите за тем, чтобы дети не играли с прибором.
- Ваш прибор предназначен исключительно для бытового использования. Он не предназначен для использования в следующих ситуациях, на которые гарантия не распространяется:
 - на кухнях, отведенных для персонала магазинов, офисов и в других профессиональных средах;
 - на фермах;

- постояльцами отелей, мотелей и иных заведений, предназначенных для временного проживания;
- в заведениях типа "гостевые комнаты".
- Данный прибор оснащён съёмным сетевым шнуром: если сетевой шнур или сетевая вилка повреждены, то следует обратиться в авторизованный сервисный центр для их замены.
- Не погружайте прибор в воду.
- Этот прибор не предназначен для использования с внешним таймером и не управляется отдельной системой дистанционного управления.
- Очистите все детали, контактирующие с пищевыми продуктами, губкой, смоченной в горячей воде с жидкостью для мытья посуды.

- **Прочитайте инструкцию и строго придерживайтесь рекомендаций по эксплуатации. Храните инструкцию.**
- В целях вашей безопасности данный прибор соответствует действующим нормам и стандартам (директивы, касающиеся низкого напряжения, электромагнитной совместимости, материалов, соприкасающихся с продуктами, охраны окружающей среды и др.).
- Проверьте, соответствует ли напряжение в сети указанному на приборе (переменный ток).
- Принимая во внимание разнообразие действующих стандартов, проверьте прибор в местном авторизованном сервисном центре, если он будет использоваться не в той стране, где был приобретен.
- Не помещайте прибор вблизи от источников тепла или в горячую печь: вы можете серьезно повредить его.
- Данный прибор предназначен исключительно для бытового использования. Его нельзя использовать в профессиональных целях. Неправильное использование прибора аннулирует гарантию и делает её недействительной.
- Используйте прибор на ровной, устойчивой и жаропрочной рабочей поверхности, вдали от водяных брызг.
- Никогда не оставляйте работающий прибор без присмотра. Храните прибор в недоступном для детей месте.
- Не оставляйте шнур свисающим.
- Данный прибор предназначен исключительно для бытового использования, внутри помещения.
- Включайте прибор только в розетку с заземлением.
- Не используйте удлинитель. Если вы берёте на себя ответственность за использование удлинителя, то убедитесь в том, что он находится в хорошем состоянии, имеет заземлённую розетку и соответствует напряжению прибора.
- Не выдергивайте шнур из розетки.
- Не пользуйтесь прибором, если:
 - прибор или сетевой шнур поврежден;

- в случае падения прибора на землю или наличия видимых повреждений, а также в случае нарушений в работе.

В этом случае рекомендуется сдать прибор в ремонт в авторизованный сервисный центр. Никогда не разбирайте прибор самостоятельно.

- **Соприкосновение с горячей поверхностью прибора, а также с горячей водой, паром или продуктами, может вызвать серьезные ожоги.**
- Всегда выключайте прибор в следующих случаях:
 - непосредственно после использования;
 - для его перемещения;
 - перед чисткой или обслуживанием прибора;
 - если он неправильно функционирует.
- Запрещается использовать прибор с пустой чашей или без неё.
- Переход в режим сохранения в разогретом состоянии включается автоматически. Не препятствуйте этому переходу.
- Запрещено вынимать чашу во время работы прибора.
- Запрещено устанавливать прибор непосредственно на горячую поверхность, либо вблизи источников тепла или пламени, так как это может быть опасно или привести к поломке прибора.
- Чаша должна соприкоснуться непосредственно с нагревательной пластиной. Попадание между чашей и пластиной посторонних предметов или кусочков пищи приведёт к нарушению правильной работы прибора.
- Запрещается закладывать продукты или заливать воду в прибор до тех пор, пока чаша не зафиксирована.
- Соблюдайте дозировки, указанные в рецептах.
- Во время приготовления пищи выделяется пар и тепло из прибора. Берегите лицо и руки. Не поворачивайтесь лицом к отверстиям выпуска пара и не держите руки вблизи них. Запрещено закрывать отверстия выпуска пара.
- Не погружайте прибор в воду и не наливайте воду в него, только в его чашу.
- В случае возгорания какой-либо детали прибора не пытайтесь потушить её при помощи воды. Для гашения пламени используйте небольшое влажное полотенце.
- Любое вмешательство в прибор должно производиться только в авторизованном сервисном центре с использованием оригинальных запасных частей.

Участуйте в охране окружающей среды!

- Прибор предназначен для многолетней эксплуатации. Тем не менее, когда вы решите его заменить новым прибором, не забудьте позаботиться об охране окружающей среды.
- Перед утилизацией прибора следует извлечь батарейку из таймера и сдать её на переработку в местный центр утилизации отходов (в зависимости от модели).



Защита окружающей среды – наша главная забота!

- ① Данный прибор содержит ценные материалы, которые можно переработать и использовать повторно.
- ➡ Сдайте прибор в местный центр утилизации отходов.

Перед первым использованием

Распакуйте прибор

- Выньте прибор из упаковки, распакуйте все принадлежности и печатные документы.
- Чтобы открыть крышку, нажмите кнопку на корпусе мультиварки – **Fig.1**.

Прочитайте инструкцию и строго придерживайтесь рекомендаций по эксплуатации.

Чистка прибора

- Извлеките керамическую чашу – **Fig.2**, съемную крышку и клапан выпуска пара – **Fig.3a и 3b**.
- Очистите чашу, клапан и крышку, используя губку и жидкость для мытья посуды.
- Протрите внутреннюю поверхность прибора и его крышки сухой тканью.
- Дождитесь полного высыхания.
- Установите все компоненты на их места. Установите защиту от пара в надлежащее положение в крышке мультиварки. Затем поместите ее за 2 выступами и нажмите до фиксации. Вставьте съемный шнур в гнездо на корпусе мультиварки.
- Поместите держатель для ложки на корпус прибора – **Fig.4**.

Описание прибора

- Мультиварка имеет 9 функций: Рис/крупы, Плов, Разогрев, Молочная каша, Тушение, Пароварка/Суп, Йогурт, Выпечка, Жарка.
- После подключения шнура питания к розетке раздастся долгий сигнал, и все индикаторы на панели управления загорятся. Затем на дисплее отобразятся символы «--», после чего все индикаторы погаснут. Прибор перейдет в режим ожидания, после чего можно выбирать необходимую функцию.
- По завершении выбранного режима работы прибор автоматически перейдет в режим поддержания в разогретом состоянии, который будет активен в течение 24 часов.
- Не рекомендуется мыть керамическую чашу в посудомоечной машине.
- Не прикасайтесь к нагревательному элементу, когда прибор подключен к сети питания, либо непосредственно сразу после приготовления блюда.
- Запрещается переносить прибор во время его работы или непосредственно после завершения приготовления.

Подготовка к работе

Измерение ингредиентов – Максимальная ёмкость чаши

Не допускается добавление ингредиентов или воды выше максимально допустимого уровня.

- Отметки на внутренней части чаши обозначают количество литров и число чашек воды, используемой для приготовления риса.
- Пластиковая мерная чашка, которая входит в комплект прибора, предназначена для измерения риса, а не воды. 1 уровень мерной чашки соответствует примерно 160 гр. риса.
- При необходимости количество воды можно уменьшить или увеличить в зависимости от типа риса и вкусовых предпочтений.
- Поскольку в разных регионах напряжение в сети питания может быть разным, небольшое переливание через край риса и воды является нормальным.
- Максимальный объем воды и риса не должен превышать верхнюю отметку внутри чаши.

Приготовление риса

- Перед началом приготовления отмерьте необходимое количество риса, используя мерную чашку, и промойте его.
- Поместите промытый рис в чашу и залейте водой до соответствующего уровня (отметки в чашках).
- В зависимости от вкусовых предпочтений количество воды можно увеличить или уменьшить.

Приготовление на пару

- Количество воды для приготовления на пару должен быть ниже уровня дна паровой корзины.
- Превышение этого уровня может привести к переливанию во время работы мультиварки.
- Поместите паровую корзину на чашу – **Fig.5.**
- Положите в корзину необходимые ингредиенты.

Для всех функций

- Тщательно вытирайте внутреннюю поверхность чаши (особенно дно). Убедитесь в отсутствии посторонних предметов или жидкости под чашей и на поверхности нагревательного элемента – **Fig.6.**
- Поместите чашу в прибор в правильном положении – **Fig.7.** Убедитесь, что при установке чаши на датчик он перемещается.
- Проверьте правильность положения съемной крышки.
- Закройте крышку – она должна защелкнуться с характерным звуком.
- Вставьте шнур питания в гнездо на корпусе мультиварки, а вилку шнура подключите к розетке.
- Не включайте прибор до выполнения всех вышеизложенных действий.
- Не прикасайтесь к нагревательной пластине, когда прибор включен.

Ни в коем случае не держите руки над отверстием для выхода пара во время приготовления, так как это может привести к ожогам – Fig.11.

Если вы хотите изменить неправильно выбранный режим приготовления, то нажмите на кнопку **ОТМЕНА, а затем выберите нужный режим приготовления.**

Всегда используйте внутреннюю чашу, поставляемую вместе с прибором.

Не наливайте воду и не кладите ингредиенты в прибор, если чаша не находится внутри.

Таблицы приготовления риса

- В приведенной ниже таблице содержатся рекомендации по приготовлению различных типов риса. Для достижения наилучших результатов, мы рекомендуем использовать обычный рис, а не рис быстрого приготовления, который в результате варки может стать клейким и прилипнуть ко дну чаши. Для приготовления других сортов риса, таких как нешлифованный или дикий рис, количество воды необходимо корректировать (см. таблицу ниже).
- Чтобы приготовить 1 чашку белого риса (2 маленькие или 1 большая порция), возьмите 1 мерную чашку белого риса и добавьте полторы мерных чашки воды. При приготовлении одного стакана некоторых сортов риса маленькие крупинки могут прилипнуть ко дну. Для приготовления другого количества белого риса, см. рекомендации по приготовлению риса ниже.
- Максимальный объем воды с рисом не должен превышать верхнюю отметку внутри чаши – **Fig.8.** В зависимости от типа риса, количество воды необходимо корректировать. См. таблицу ниже.

РЕКОМЕНДАЦИИ ПО ПРИГОТОВЛЕНИЮ БЕЛОГО РИСА – 10 СТАКАНОВ

Количество мерных стаканов риса	Масса риса	Уровень воды в чаше (вместе с рисом)	Порции
2	300 г	Отметка 2 cups	3-4 порции
4	600 г	Отметка 4 cups	5-6 порции
6	900 г	Отметка 6 cups	8 -10 порции
8	1200 г	Отметка 8 cups	13-14 порции
10	1500 г	Отметка 10 cups	16-18 порции

- Перед приготовлением тщательно промойте рис (за исключением риса для ризотто).

РЕКОМЕНДАЦИИ ПО ПРИГОТОВЛЕНИЮ ДРУГИХ СОРТОВ РИСА

Сорт риса	Количество мерных стаканов риса	Масса риса	Уровень воды в чаше (вместе с рисом)	Порции
Круглый белый рис	6	870 г	Отметка 6 cups	7-8 порции
	10	1450 г	Отметка 10 cups	10-12 порции
Нешлифованный коричневый рис	6	887 г	Отметка 6 cups	7-8 порции
	10	1480 г	Отметка 10 cups	10-12 порции
Рис для ризотто (сорт Арборио)	6	870 г	Отметка 6 cups	7-8 порции
	10	1450 г	Отметка 10 cups	10-12 порции
Клейкий рис	6	736 г	Отметка 5 cups	7-8 порции
	10	1227 г	Отметка 9 cups	10-12 порции
Коричневый рис	6	840 г	Отметка 6 cups	7-8 порции
	10	1400 г	Отметка 10 cups	10-12 порции
Рис для суши	6	900 г	Отметка 6 cups	7-8 порции
	10	1500 г	Отметка 10 cups	10-12 порции
Ароматизированный рис	6	870 г	Отметка 6 cups	7-8 порции
	10	1450 г	Отметка 10 cups	10-12 порции

Программа	Время приготовления			Температура приготовления	Положение крышки при готовке	
	По умолчанию	Интервал (минуты)	Шаг (минуты)		Крышка закрыта	Крышка открыта
Рис	определяется автоматически				•	
Плов	определяется автоматически				•	
Разогрев	25 мин	8 - 45	1 мин	100°	•	
Молочная каша	10 мин	5 - 90	1 мин	100°	•	
Тушение	60 мин	20 мин - 9 ч	1 мин, после 90 мин - 1 час	100°	•	
Пароварка/суп	30 мин	15 - 2 ч	1 мин, после 90 мин - 1 час	100°	•	
Йогурт	8 ч	6 ч - 12 ч	1 час	42°	•	
Выпечка	35 мин	20 - 240	1 мин, после 90 мин - 1 час	135°	•	
Жарка	15 мин	5 - 60	1 мин	160°	•	•
Подогрев	до 24 часов			75°	•	

Ряд рекомендаций для оптимального приготовления риса

- Отмерьте необходимое количество риса и тщательно промойте его под проточной водой (исключение составляет рис ризотто, его промывать не рекомендуется). Затем засыпьте рис в чашу и залейте необходимым количеством воды.
- Для однородного приготовления всей массы равномерно распределите рис в чаше.
- Добавьте соль по вкусу, если необходимо.
- Вместо воды можно использовать бульон. При использовании бульона возможно подгорание риса на дне.
- Не рекомендуется открывать крышку в процессе приготовления, поскольку из-под крышки может вырваться пар, что повлияет на время приготовления и вкус блюда.
- По завершении приготовления, когда загорится индикатор Подогрев/Отмена, перемешайте рис и оставьте его в мультиварке еще на несколько минут, чтобы получился превосходный рассыпчатый рис.

Функция «Рис/Крупы»

- Прибор необходимо устанавливать на плоскую, устойчивую, жаропрочную поверхность, вдали от водяных брызг и источников тепла.
- При помощи мерного стакана насыпьте необходимое количество риса в чашу мультиварки – Fig.9. Затем залейте холодной водой до нужной отметки на шкале "CUPS" на внутренней поверхности чаши – Fig.10.
- Закройте крышку.

Примечание: В первую очередь необходимо засыпать в чашу рис, а затем наливать воду, в противном случае будет слишком много воды.

- В режиме ожидания нажимайте кнопку «Меню», чтобы выбрать функцию «Рис и злаки». На дисплее отобразятся символы «←» и начнет мигать индикатор «Старт», после чего нажмите кнопку «Старт». Мультиварка перейдет в режим приготовления «Стандартный», загорится индикатор «Старт», а на дисплее отобразится символ «←».
- При использовании режима отсрочки старта нажмите кнопку «Отсрочка старта/таймер» – на экране отобразится время, установленное по умолчанию, после чего появится цифра «1». Нажимайте кнопки «+» и «-», чтобы изменить время: каждое нажатие кнопок «+» или «-» увеличивает или уменьшает значение времени на 1 час. Можно установить время от 1 до 24 часов. После установки времени нажмите кнопку «Старт», чтобы активировать режим приготовления, – индикатор «Старт» будет гореть, а на экране отобразится введенное вами значение времени.
- После закипания воды дважды прозвучит звуковой сигнал, мультиварка перейдет в режим медленного кипения, а на экране отобразится время окончания этого процесса: 14 минут.
- После завершения режима медленного кипения несколько раз прозвучит звуковой сигнал, мультиварка перейдет в режим поддержания в разогретом состоянии, загорится индикатор «Подогрев/Отмена», а на экране отобразится символ «b».

Функция «Плов»

- В режиме ожидания нажимайте кнопку «Меню», чтобы выбрать функцию «Плов». На дисплее отобразятся символы «←» и начнет мигать индикатор «Старт». Затем нажмите кнопку «Старт», мультиварка перейдет в режим приготовления, загорится индикатор «Старт», а на дисплее отобразится символ «←».
- При использовании режима отсрочки старта нажмите кнопку «Отсрочка старта/таймер» – на экране отобразится время, минимальное для функции «Плов», после чего появится цифра «1». Нажимайте кнопки «+» и «-», чтобы изменить время: каждое нажатие кнопок «+» или «-» увеличивает или уменьшает значение времени на 1 час. Можно установить время от 1 до 24 часов. После установки времени нажмите кнопку «Старт», чтобы активировать режим приготовления, – индикатор «Старт» будет гореть, а на экране отобразится введенное вами значение времени.
- После закипания воды дважды прозвучит звуковой сигнал, мультиварка перейдет в режим медленного кипения, а на экране отобразится время окончания этого процесса: 10 минут.

- После завершения режима медленного кипения несколько раз прозвучит звуковой сигнал, мультиварка перейдет в режим поддержания тепла, загорится индикатор «Подогрев/Отмена», а на экране отобразится символ «b».

Функция «Разогрев»

Повторное использование функции Разогрев без перемешивания продукта может привести к пригоранию в нижней части чаши.

- В режиме ожидания нажимайте кнопку «Меню», чтобы выбрать функцию «Разогрев». На дисплее отобразится время разогревания, установленное по умолчанию, и начнет мигать индикатор «Старт». Нажмите кнопку «Старт», после чего мультиварка перейдет в режим «Разогрев». Загорится индикатор «Старт», а на экране отобразится оставшееся время.
- По умолчанию для разогревания установлено 25 минут; при необходимости можно выбрать от 8 до 45 минут. Нажмите и удерживайте кнопку +/-, чтобы увеличить или уменьшить время без звукового сигнала.
- После завершения режима разогрева несколько раз прозвучит звуковой сигнал, мультиварка перейдет в режим поддержания тепла, загорится индикатор «Подогрев/Отмена», а на экране отобразится символ «b».

Функция «Молочная каша»

- В режиме ожидания нажимайте кнопку «Меню», чтобы выбрать функцию «Молочная каша». На дисплее отобразится время приготовления, установленное по умолчанию, и начнет мигать индикатор «Старт». Нажмите кнопку «Старт», после чего мультиварка перейдет в режим «Молочная каша». Загорится индикатор «Старт», а на экране отобразится оставшееся время.
- По умолчанию для приготовления установлено 10 минут; при необходимости можно выбрать от 5 до 90 минут. Нажмите и удерживайте кнопку +/-, чтобы увеличить или уменьшить время без звукового сигнала.
- При использовании режима отсрочки старта, сначала выберите время приготовления, как описано в предыдущем пункте. Затем нажмите кнопку «Отсрочка старта/таймер» и выберите время. Каждое нажатие кнопок «+» или «-» увеличивает или уменьшает значение времени на 1 час. Время, установленное по умолчанию, будет изменяться в зависимости от выбранного времени приготовления. Диапазон изменения предварительно установленного времени – от 1 до 24 часов. После установки времени нажмите кнопку «Старт», чтобы активировать режим приготовления, – индикатор «Старт» будет гореть, а на экране отобразится введенное вами значение времени.
- После завершения приготовления несколько раз прозвучит звуковой сигнал, мультиварка перейдет в режим поддержания тепла, загорится индикатор «Подогрев/Отмена», а на экране отобразится символ «fb».

Функция «Тушение»

- В режиме ожидания нажимайте кнопку «Меню», чтобы выбрать функцию «Тушение». На дисплее отобразится время приготовления, установленное по умолчанию, и начнет мигать индикатор «Старт». Нажмите кнопку «Старт», после чего мультиварка перейдет в режим приготовления «Тушение». Загорится индикатор «Старт», а на экране отобразится оставшееся время.
- По умолчанию для приготовления установлено 60 минут; при необходимости можно выбрать от 20 минут до 9 часов. Нажмите и удерживайте кнопку +/-, чтобы увеличить или уменьшить время без звукового сигнала.
- При использовании режима отсрочки старта, сначала выберите время приготовления, как указано в предыдущем пункте. Затем нажмите кнопку «Отсрочка старта/таймер» и выберите время. Каждое нажатие кнопки «+» или «-» увеличивает или уменьшает значение времени на 1 час. Время, установленное по умолчанию, будет изменяться в зависимости от выбранного времени приготовления. Диапазон изменения предварительно установленного времени – от 1 до 24 часов в зависимости от выбранного времени приготовления. После установки времени нажмите кнопку «Старт», чтобы активировать режим приготовления, – индикатор «Старт» будет гореть, а на экране отобразится введенное вами значение времени.
- После завершения приготовления несколько раз прозвучит звуковой сигнал, мультиварка перейдет в режим поддержания тепла, загорится индикатор «Подогрев/отмена», а на экране отобразится символ «f».

Функция «Пароварка/суп»

- В режиме ожидания нажимайте кнопку «Меню», чтобы выбрать функцию «Пароварка/суп». На дисплее отобразится время приготовления, установленное по умолчанию, и начнет мигать индикатор «Старт». Затем нажмите кнопку «Старт», мультиварка перейдет в режим пароварки, загорится индикатор «Старт», а на дисплее отобразится оставшееся время.
- По умолчанию для приготовления установлено 30 минут; при необходимости можно выбрать от 15 минут до 2 часов. Нажмите и удерживайте кнопку +/-, чтобы увеличить или уменьшить время без звукового сигнала.
- При использовании режима отсрочки старта, сначала выберите время приготовления, как указано в предыдущем пункте. Затем нажмите кнопку «Отсрочка старта/таймер» и выберите время. Каждое нажатие кнопки «+» или «-» увеличивает или уменьшает значение времени на 1 час. Диапазон изменения предварительно установленного времени – от 1 до 24 часов в зависимости от выбранного времени приготовления. После установки времени нажмите кнопку «Старт», чтобы активировать режим приготовления, – индикатор «Старт» будет гореть, а на экране отобразится введенное вами значение времени.
- После завершения приготовления несколько раз прозвучит звуковой сигнал, мультиварка перейдет в режим поддержания тепла, загорится индикатор «Подогрев/отмена», а на экране отобразится символ «b».

Функция «Йогурт»

- В режиме ожидания нажимайте кнопку «Меню», чтобы выбрать функцию «Йогурт». На дисплее отобразится время приготовления, установленное по умолчанию, и начнет мигать индикатор «Старт». Нажмите кнопку «Старт», после чего мультиварка перейдет в режим «Йогурт». Загорится индикатор «Старт», а на экране отобразится оставшееся время.
- По умолчанию для приготовления установлено 8 часов; при необходимости можно выбрать от 6 до 12 часов. Нажмите и удерживайте кнопку +/-, чтобы увеличить или уменьшить время без звукового сигнала.
- Для функции «Йогурт» возможность отсрочки старта не предусмотрена.
- По завершении приготовления несколько раз прозвучит звуковой сигнал. После завершения процесса приготовления получившийся йогурт необходимо убрать в холодильник минимум на 4 часа.
- В этом режиме функция поддержания тепла не предусмотрена.

Рекомендации по приготовлению йогурта

Молоко

Какое молоко нужно использовать?

Классические йогурты готовятся на основе коровьего молока. Вы можете использовать растительное молоко, например соевое, а также овечье или козье молоко, однако в таком случае в зависимости от вида молока густота йогурта может быть различной. Все виды молока, перечисленные ниже, подходят для вашего прибора, начиная от сырого непастеризованного молока и заканчивая молоком долгосрочного хранения:

- **ультрапастеризованное молоко долгосрочного хранения:** благодаря цельному УНТ-молоку ваши йогурты получатся более густыми. При использовании молока пониженной жирности, ваши йогурты будут менее густыми. Тем не менее, вы можете использовать нежирное молоко, добавляя к нему 1-2 стаканчика сухого молока.
- **пастеризованное молоко:** при использовании такого молока йогурты получаются более жирными, с небольшой корочкой на поверхности.
- **цельное молоко (деревенское молоко):** обязательно прокипятите такое молоко. Кроме того, рекомендуем кипятить его как можно дольше. Использовать такое молоко без кипячения опасно. Затем дайте молоку остыть, прежде чем использовать его в йогуртнице. Не рекомендуется повторно использовать для закваски йогурты, приготовленные на основе сырого молока.
- **сухое молоко:** при использовании сухого молока получаются очень жирные йогурты. Следуйте указаниям, приводимым на фабричной упаковке продукта.

Выбирайте цельное молоко (желательно УНТ-молоко) долгосрочного хранения. Сырое (свежее) молоко необходимо прокипятить, затем охладить и снять с него пенку.

Закваска

Если вы разогревали молоко, дождитесь, пока оно остынет до комнатной температуры, а затем добавьте закваску.

Чрезмерно высокая температура может уничтожить свойства закваски.

Для йогуртов

Йогурт можно приготовить несколькими способами:

- на основе **натурального йогурт** фирменного производителя, при этом срок годности должен быть как можно более отдаленным; в таком случае из йогурта получится более активная закваска, и вы получите более густой йогурт в результате.
- на основе **сухой закваски**. В таком случае соблюдайте указанное на аннотации к закваске рекомендуемое время активизации. Такую закваску можно найти в крупных торговых центрах, аптеках и в некоторых магазинах диетических продуктов.
- на основе **изготовленного вами йогурта** – последний должен быть натуральным и свежеприготовленным. Этот процесс называется повторным использованием закваски. После 5 повторных использований количество активных ферментов в служившем для закваски йогурте снижается, и получаемый из него продукт может быть менее густым по консистенции. Поэтому рекомендуется приготовить новый продукт для закваски, используя магазинный йогурт или сухую закваску.

Время брожения

- Необходимое время брожения для йогурта - от 6 до 12 часов, в зависимости от ингредиентов, взятых за основу, и от того, какой результат вы хотите получить.



- Йогурт можно хранить не более 7 суток в холодильнике.

Функция «Выпечка»

В режиме ожидания нажимайте кнопку «Меню», чтобы выбрать функцию «Выпечка». На дисплее отобразится время выпекания, установленное по умолчанию, и начнет мигать индикатор «Старт». Нажмите кнопку «Старт», после чего мультиварка перейдет в режим «Выпечка». Загорится индикатор «Старт», а на экране отобразится оставшееся время.

- По умолчанию время для выпекания установлено 35 минут; при необходимости можно выбрать от 20 минут до 4 часов. Нажмите и удерживайте кнопку +/-, чтобы увеличить или уменьшить время без звукового сигнала.
- Для функции «Выпечка» возможность отсрочки старта не предусмотрена.
- После завершения выпекания несколько раз прозвучит звуковой сигнал, мультиварка перейдет в режим поддержания тепла, загорится индикатор «Подогрев/Отмена», а на экране отобразится символ «Ф».
- На данном режиме не рекомендуется длительное использование функции Подогрев, так как блюдо может пересушиться.

Функция «Жарка»

- В режиме ожидания нажмите кнопку «Жарка». На дисплее отобразится время жарки, установленное по умолчанию, и начнет мигать индикатор «Старт». Нажмите кнопку «Старт», после чего мультиварка перейдет в режим «Жарка». Загорится индикатор «Старт», а на экране отобразится оставшееся время.
- По умолчанию для жарки установлено 15 минут; при необходимости можно выбрать от 5 до 60 минут. Жарка может осуществляться как с открытой, так и с закрытой крышкой.
- После завершения жарки несколько раз прозвучит звуковой сигнал, мультиварка перейдет в режим поддержания тепла, загорится индикатор «Подогрев/Отмена», а на экране отобразится символ «b».
- При использовании данной функции всегда добавляйте в начале масло и ингредиенты. В случае использования пустой чаши может появиться сообщение об ошибке «E3».

По завершении приготовления

- Откройте крышку – Fig.1.
- Для извлечения чаши и паровой корзины используйте рукавицу-прихватку – Fig.12.
- Разложите готовый продукт по порциям, используя пластиковую ложку из комплекта мультиварки, после чего закройте крышку.
- Продукт, оставшийся в чаше, будет сохраняться теплым в течение последующих 24 часов.
- Нажмите кнопку «Подогрев/Отмена», чтобы выйти из режима поддержания тепла.
- Отключите прибор от электросети.

Дополнительная информация

- Мультиварка обладает функцией памяти. В случае отключения питания прибор сохранит в памяти режим приготовления, который использовался последним, и возобновит его, если питание было восстановлено в течение 2 секунд. Если сбой питания длится более 2 секунд, прибор отменит предыдущий режим и перейдет в режим ожидания.
- Чтобы обеспечить высокую эффективность приготовления, не открывайте крышку во время работы мультиварки.

Чистка и уход

- Перед очисткой и техническим обслуживанием прибора убедитесь, что шнур питания отключен от сети, а корпус полностью остыл.
- По завершении приготовления на верхнем кольце прибора возможно образование конденсации. Протирайте прибор губкой после каждого использования – Fig.13.

Чаша и паровая корзина (Fig.14)

- Для очистки чаши и паровой корзины используйте губку, смоченную в теплой мыльной воде. Не рекомендуется использовать чистящие порошки и металлические губки.
- Если пища прилипла ко дну мультиварки, нанесите на некоторое время жидкость для мытья посуды на поверхность чаши, затем смойте её водой.
- Тщательно высушите чашу мультиварки.
- Не погружайте прибор в воду и не наливайте воду в него.

Уход за чашей с антипригарным керамическим покрытием

Строго соблюдайте приведенные ниже рекомендации по уходу за чашей.

- Для максимально долгого сохранения качества керамического покрытия чаши не следует резать в ней продукты.
- Всегда устанавливайте чашу обратно в мультиварку.
- Во избежание повреждения поверхности чаши используйте пластиковую ложку из комплекта поставки или деревянную ложку, так как металлические ложки могут повредить поверхность чаши – **Fig.15**.
- Во избежание коррозии, не наливайте в чашу уксус.
- Цвет поверхности чаши может измениться после первого и/или длительного использования. Изменение цвета происходит из-за действия пара и воды, оно никоим образом не влияет на дальнейшее функционирование мультиварки и не опасно для вашего здоровья. Дальнейшее использование мультиварки совершенно безопасно.

Очистка клапана выпуска пара

- Для очистки клапана выпуска пара снимите его с крышки – **Fig.16** и откройте, повернув в направлении знака «открыто» – **Fig.17a** и **17b**. После очистки протрите его насухо, совместите два треугольника на обоих частях и поверните в направлении знака «закрыто», после чего установите клапан обратно на крышку мультиварки – **Fig.18a** и **18b**.

Чистка и уход за другими частями прибора

- Перед чисткой отключите прибор от электросети.
- Протрите внешнюю поверхность мультиварки – **Fig.19**, внутреннюю часть крышки – **Fig.14** и сетевой шнур влажной тряпкой и вытрите насухо. Не используйте абразивные чистящие средства.
- Не промывайте водой внутреннюю часть прибора, поскольку это может повредить датчик температуры.

Запрещается очищать панель управления влажной губкой.

Возможные неисправности и методы их устранения

RU

Описание неисправности	Причины	Рекомендации
Один из индикаторов не горит, и прибор не нагревается.	Мультиварка не подключена к электросети.	Убедитесь, что сетевой штепсель хорошо воткнут в прибор.
Один из индикаторов не горит, но прибор нагревается.	Лампа индикатора плохо вкручена или повреждена.	Отнесите прибор в ремонт в авторизованный сервисный центр.
Имеет место утечка пара во время использования мультиварки.	Крышка плохо закрыта.	Откройте и снова закройте крышку.
	Клапан выпуска пара плохо зафиксирован или неправильно соединён.	Отключите прибор от электросети и убедитесь, что клапан соединен и правильно зафиксирован.
	Повреждена прокладка крышки или клапана выпуска пара.	Отнесите прибор в ремонт в авторизованный сервисный центр.
Рис сварился наполовину или переварился.	Слишком много или слишком мало воды по сравнению с количеством риса.	Информация о количестве воды приведена в таблице.
Рис недоварен.	Вы недостаточно долго варили рис.	Варите рис, как указано в Рекомендациях по эксплуатации в разделе Приготовление риса.
Функция автоматического сохранения блюда горячим не срабатывает (пища остаётся в состоянии приготовления или не нагревается).		Отнесите прибор в ремонт в авторизованный сервисный центр.
E0	Датчик в верхней части разомкнут или замкнут.	Отнесите прибор в ремонт в авторизованный сервисный центр.
E1	Датчик в нижней части разомкнут или замкнут.	
E3	Чаша не установлена или пуста.	Установите внутреннюю чашу в мультиварку, затем отключите прибор от сети и снова включите его, после чего перезапустите программу. Проверьте наличие ингредиентов в чаше.

Примечание: в случае деформации внутренней чаши прекратите ее использование и обратитесь в авторизованный сервисный центр для ремонта.

Важливі заходи безпеки

Інструкція з техніки безпеки

- Цей прилад не може використовуватися дітьми молодше восьми років. Пристрій можуть використовувати діти старше 8 років лише під постійним наглядом дорослих. Пристрій можуть використовувати люди з обмеженими фізичними, розумовими можливостями або з порушенням чутливості, а також люди, що не мають відповідного досвіду та знань стосовно його використання, але лише під наглядом особи, відповідальної за їхню безпеку, або після отримання інструкцій щодо безпечної експлуатації даного пристрою та після усвідомлення небезпеки, пов'язаної з його використанням. Зберігайте прилад і шнур живлення в місцях, недоступних для дітей молодше 8 років. Очищення та обслуговування не повинно проводитися дітьми.
- Кухонний пристрій повинен розміщуватися на рівній поверхні таким чином, щоб уникнути розливу гарячих рідин.
- Цей пристрій не призначений для використання людьми з обмеженими фізичними, розумовими можливостями або порушенням чутливості (включаючи дітей), а також людьми, що не мають відповідного досвіду та знань стосовно його використання. Вказані вище особи можуть використовувати даний пристрій лише під наглядом або після отримання інструкцій щодо його експлуатації від осіб, відповідальних за їхню безпеку.
- Слідкуйте за тим, щоб діти не гралися з цим пристроєм.
- Оскільки даний пристрій розроблено виключно для домашнього використання, він не призначений для використання у наступних випадках, на які не розповсюджується дія гарантії:

- На кухнях магазинів, офісів, а також в інших робочих приміщеннях;
 - На фермах;
 - Клієнтами в готелях, мотелях та в інших житлових приміщеннях;
 - У закусочних і кафе.
- Ваш пристрій обладнаний знімним кабелем живлення: якщо кабель живлення пошкоджений, його необхідно замінити спеціальним кабелем або блоком, які можна придбати в Авторизованому сервісному центрі.
 - Прилад не слід занурювати у рідину.
 - Прилад не призначений для використання з зовнішнім таймерним вимикачем чи окремою системою дистанційного керування.
 - Використовуйте гарячу воду, рідину для миття посуду та губку для очищення всіх деталей, які вступають в контакт з їжею.
 - **Прочитайте та дотримуйтесь інструкцій з використання. Зберігайте їх в надійному місці.**
 - Для Вашої безпеки, цей прилад відповідає нормам безпеки та директивам, чинним на момент його виробництва (Директиві про низьку напругу, Директиві щодо електромагнітної сумісності, Нормам щодо матеріалів, які контактують з харчовими продуктами, щодо охорони довкілля...).
 - Переконайтеся, що напруга вашої електромережі відповідає напрузі, вказаній на приладі (змінний струм).
 - Зважаючи на різноманіття діючих стандартів, якщо прилад використовується не в тій країні, в якій він був придбаний, його слід перевірити в Авторизованому сервісному центрі.
 - Не ставте прилад поблизу джерела тепла або в розігріту духовку, оскільки це може спричинити серйозне пошкодження приладу.
 - Пристрій розроблено лише для домашнього використання. У випадку використання у комерційних цілях, неправильного використання чи недотримання інструкцій з використання, виробник не нестиме жодної відповідальності, а гарантія у таких випадках буде недійсною.
 - Використовуйте прилад на плоскій, стабільній, теплостійкій робочій поверхні, захищеній від потрапляння води.
 - Ніколи не залишайте прилад без нагляду під час його роботи. Зберігайте прилад в недоступному для дітей місці.
 - Не залишайте шнур у підвішеному стані.
 - Пристрій призначено лише для використання в приміщенні.
 - Завжди підключайте пристрій до розетки з заземленням.

- Не використовуйте подовжувач. Якщо Ви берете на себе відповідальність за використання подовжувача, переконайтесь, що подовжувач знаходиться в хорошому стані, і напруга, вказана на ньому, відповідає напрузі, зазначеній на приладі.
- Не тягніть за кабель живлення для того, щоб вимкнути пристрій.
- Не використовуйте прилад, якщо:
 - прилад або кабель живлення пошкоджено.
 - прилад падав, має видимі пошкодження або не працює належним чином.
 У перелічених вище випадках прилад необхідно віднести в Авторизований сервісний центр. Не розбирайте прилад власноруч.
- **В результаті контакту з гарячою поверхнею приладу, гарячою водою, паром чи їжею можуть виникнути опіки.**
- Завжди відключайте пристрій від мережі:
 - відразу після завершення використання,
 - коли пересуваєте пристрій,
 - перед очищенням або доглядом за пристроєм.
 - при порушенні його нормального функціонування.
- Ніколи не вмикайте прилад, коли чаша порожня або відсутня.
- Перехід в режим підтримки тепла відбувається автоматично. Не перешкоджайте цьому переходу.
- Не виймайте чашу під час роботи приладу.
- Не ставте прилад безпосередньо на гарячу поверхню, чи на будь-яке інше джерело тепла чи відкритого вогню, оскільки це може призвести до несправності приладу чи небезпеки.
- Чаша і нагрівальна поверхня повинні торкатись одна одної. Будь-які предмети чи їжа, при потрапленні поміж цих двох елементів, будуть перешкоджати правильній роботі приладу.
- Не поміщайте в прилад їжу чи воду, коли чаша знаходиться не на своєму місці.
- Дотримуйтесь дозування, вказаного у рецептах.
- Під час приготування прилад виділяє тепло та пару. Не розташовуйте обличчя та руки поблизу приладу. Не наближайте обличчя та руки до отвору для випуску пари. Не закривайте отвір для випуску пари.
- Не занурюйте корпус приладу в воду і не заливайте воду в прилад, лише в чашу.
- При загорянні будь-якої частини приладу не намагайтесь загасити вогонь водою. Використовуйте вологий кухонний рушник, щоб погасити полум'я.
- Будь-яке втручання має здійснюватися в сервісному центрі з використанням оригінальних запасних частин.

Захистимо довкілля

- Ваш прилад було розроблено для багаторічної експлуатації. Проте, коли Ви вирішите його замінити, не забудьте про те, що Ви можете внести свій вклад в захист довкілля.
- Перш ніж викинути прилад, потрібно виїняти батарею і віднести її в місцевий пункт збору відходів (в залежності від моделі).



Турбота про довкілля передусім!

- ① Ваш пристрій містить цінні матеріали, що підлягають утилізації чи повторному використанню.
- ➔ Віднесіть їх у місцевий пункт збору відходів.

Перед першим використанням

Розпакуйте прилад

- Вийміть прилад з упаковки і розпакуйте всі аксесуари та друковані матеріали.
- Відкрийте кришку, натиснувши на кнопку, розміщену на корпусі мультиварки – **Fig.1**.

Прочитайте інструкції з використання і чітко дотримуйтесь їх.

UK

Очистіть прилад

- Вийміть керамічну чашу – **Fig.2**, знімну кришку і клапан випуску пари – **Fig.3a і 3b**.
- Очистіть чашу, клапан і знімну кришку за допомогою губки і рідини для миття посуду.
- Витріть внутрішню частину приладу та кришку вологою ганчіркою.
- Обережно витріть все насухо.
- Встановіть всі деталі на місце. Встановіть знімну кришку в належне місце на кришці приладу. Тоді, розташуйте знімну кришку за двома виступами і натисніть на неї, щоб зафіксувати. Вставте шнур живлення в гніздо, розташоване на корпусі приладу.
- Прикріпіть тримач ложки до корпусу приладу – **Fig.4**.

Опис пристрою

- Ця мультиварка оснащена 9 функціями: Рис/крупя, Плов, Розігрівання, Молочна каша, Тушкування, Пароварка/Суп, Йогурт, Випічка, Смаження.
- Після підключення шнура живлення до електричної розетки і до гнізда, розташованого на корпусі мультиварки, прилад видасть довгий звуковий сигнал, всі індикатори на панелі керування на мить засвіяться. Потім на екрані з'являться символи "--", всі індикатори вимкнуться. Прилад перейде в режим очікування, після чого Ви можете обрати необхідну Вам функцію.
- Після закінчення приготування, прилад автоматично перейде у режим підтримки тепла, який триватиме до 24 годин.
- Не рекомендується мити чашу пристрою у посудомийній машині.
- Не торкайтесь нагрівального елемента, коли прилад ввімкнений або одразу після завершення приготування.
- Не переносьте прилад, який працює, або одразу після завершення приготування.

Підготовка перед приготуванням

Вимірювання інгредієнтів - Максимальна ємність чаші

Ніколи не перевищуйте максимальну позначку.

- Позначки всередині чаші позначають кількість літрів та чашок води, необхідних для приготування рису.
- Пластиковий мірний стакан, який входить у комплект з Вашим приладом, призначений для вимірювання необхідної кількості рису, а не води. 1 мірна чашка рису важить близько 160 г.
- Користувач може зменшувати або збільшувати кількість води відповідно до типу рису і своїх смакових вподобань.
- Оскільки напруга електромережі неоднакова в різних областях, незначне переливання через край рису і води є нормальним явищем.
- Максимальна кількість води + рису не повинна перевищувати верхню позначку всередині чаші.

При приготуванні рису

- Перед приготуванням рису, відміряйте необхідну кількість рису мірною чашкою і промийте його.
- Покладіть промитий рис в чашу і заповніть її водою до відповідного рівня (позначки в чашках).
- Кількість води можна регулювати відповідно до ваших смакових вподобань.

При приготуванні на пару

- Кількість води повинна відповідати кількості води, зазначеній в рекомендаціях щодо приготування, і завжди повинна бути нижчою дна парового кошика.
- Перевищення цього рівня може викликати переливання води під час приготування.
- Помістіть паровий кошик в чашу – **Fig.5**.
- Покладіть інгредієнти в паровий кошик.

Для всіх функцій

- Обережно протріть чашу ззовні (особливо знизу). Переконайтесь, що під кашею та на нагрівальній поверхні немає залишків сторонніх речовин або рідини – **Fig.6.**
- Поставте чашу в прилад, переконайтесь, що вона розміщена правильно – **Fig.7.** Переконайтеся, що при встановленні чаші на датчик, він почав рухатися.
- Переконайтесь, що знімна кришка встановлена належним чином.
- Закрийте кришку, Ви повинні почути характерний звук "кляцання".
- Вставте шнур живлення в гніздо, розташоване на корпусі приладу, а тоді інший його кінець в електричну розетку.
- Не вмикайте прилад, поки всі вказані вище етапи не будуть здійсненні.
- Не торкайтесь нагрівальної поверхні, коли прилад увімкнений.

Ніколи не кладіть руки під отвір для виходу пари під час приготування, оскільки це може спричинити опіки – **Fig.11.**

Щоб змінити помилково вибраний режим приготування, натисніть на кнопку **ОТМЕНА** і виберіть необхідний режим.

Використовуйте лише внутрішню ємність, яка постачається в комплекті з приладом.

Не заливайте воду і не кладіть інгредієнти в прилад, якщо всередині немає чаші.

UK

Рекомендації щодо приготування рису

- Наведена нижче таблиця містить вказівки щодо приготування різних видів рису. Щоб досягнути найкращих результатів, рекомендуємо використовувати звичайний рис, а не рис швидкого приготування, який є більш липким і може прилипати до основи. Для інших видів рису, наприклад, коричневого чи дикого, необхідно коригувати кількість води згідно наведеної нижче таблиці.
- Щоб приготувати 1 чашку білого рису (дає 2 малі або 1 велику порцію), візьміть 1 мірну чашку білого рису і додайте 1,5 мірних чашки води. Для деяких видів рису є нормальним, коли трохи рису прилипає до основи при приготуванні 1 чашки рису. Щоб приготувати іншу кількість білого рису, використовуйте наведені нижче вказівки з приготування.
- Максимальна кількість води + рису не повинна перевищувати верхню позначку всередині чаші – **Fig.8.** Залежно від виду рису, може знадобитись коригування кількості води. Див. наведену нижче таблицю.

ВКАЗІВКИ З ПРИГОТУВАННЯ БІЛОГО РИСУ - 10 ЧАШОК			
Необхідна кількість мірних чашок рису, шт.	Вага рису	Рівень води в чаші (+ рис)	Дає в результаті наступну кількість порцій
2	300 г	позначка "2 чашки"	3особ.-4особ.
4	600 г	позначка "4 чашки"	5осіб.-6осіб.
6	900 г	позначка "6 чашок"	8осіб.-10осіб.
8	1200 г	позначка "8 чашок"	13осіб.-14осіб.
10	1500 г	позначка "10 чашок"	16осіб.-18осіб.

- Ретельно промийте рис перед приготуванням, крім рису для різотто.

ВКАЗІВКИ З ПРИГОТУВАННЯ ІНШИХ ВИДІВ РИСУ				
Вид рису	Необхідна кількість мірних чашок рису, шт.	Вага рису	Рівень води в чаші (+ рис)	Дає в результаті наступну кількість порцій
Круглий білий рис (Італійський рис - завичай такий рис липкіший)	6	870 г	позначка "6 чашок"	7осіб.-8осіб.
	10	1450 г	позначка "10 чашок"	10осіб.-12осіб.
Цільнозерновий Коричневий рис	6	887 г	позначка "6 чашок"	7осіб.-8осіб.
	10	1480 г	позначка "10 чашок"	10осіб.-12осіб.
Рис для різотто (Сорту Арборіо)	6	870 г	позначка "6 чашок"	7осіб.-8осіб.
	10	1450 г	позначка "10 чашок"	10осіб.-12осіб.
Клейкий рис	6	736 г	позначка "5 чашок"	7осіб.-8осіб.
	10	1227 г	позначка "9 чашок"	10осіб.-12осіб.
Коричневий рис	6	840 г	позначка "6 чашок"	7осіб.-8осіб.
	10	1400 г	позначка "10 чашок"	10осіб.-12осіб.
Японський рис	6	900 г	позначка "6 чашок"	7осіб.-8осіб.
	10	1500 г	позначка "10 чашок"	10осіб.-12осіб.
Ароматний рис	6	870 г	позначка "6 чашок"	7осіб.-8осіб.
	10	1450 г	позначка "10 чашок"	10осіб.-12осіб.

Функція	Встановлення часу			Температура	Позиція кришки	
	За замовчуванням	Діапазон	Енергія		Кришка закрита	Кришка відкрита
Рис		визначається автоматично			•	
Плов		визначається автоматично			•	
Розігрівання	25 хв	8 - 45	1 хв	100°	•	
Молочна чаша	10 хв	5 - 90	1 хв	100°	•	
Тушування	60 хв	20 хв - 9 год	1 хв, після 90 хв - 1 год	100°	•	
Пароварка/суп	30 хв	15 - 2 год	1 хв, після 90 хв - 1 год	100°	•	
Йогурт	8 годин	6 год - 12 год	1 год	42°	•	
Випічка	35 хв	20 - 240	1 хв, після 90 хв - 1 год	135°	•	
Смаження	15 хв	5 - 60	1 хв	160°	•	•
Підтримка тепла		до 24 годин		75°	•	

Деякі рекомендації для отримання найкращих результатів під час приготування рису

- Відміряйте необхідну кількість рису і ретельно його промийте в ситі під проточною водою впродовж тривалого часу (за винятком рису для різотто, який промивати не потрібно). Після цього помістіть рис в чашу разом з відповідною кількістю води.
- Переконайтесь, що рис добре розподілений по всій поверхні чаші, щоб приготування було рівномірним.
- При потребі додайте солі за смаком.
- Воду можна замінити бульйоном. При використанні бульйону рис знизу може трохи покоричневіти.
- Не відкривайте кришку під час приготування, оскільки вийде пара, що вплине на час приготування і смак.
- Після завершення приготування, коли ввімкнеться індикатор "Подогрев/Отмена", помішайте рис і залишіть його в мультиварці ще на декілька хвилин, щоб отримати розсипчастий рис.

Функція "Рис/Крупи"

- Використовуйте прилад на плоскій, стабільній, теплостійкій робочій поверхні, подалі від бризків води та джерел тепла.
- Помістіть в чашу необхідну кількість рису за допомогою мірної чашки, яка постачається в комплекті з приладом – **Fig.9**. Після цього налейте холодної води до відповідної позначки "CUP" у чаші приладу – **Fig.10**.
- Закрийте кришку.

UK

Примітка: Спочатку завжди засипайте рис, в іншому випадку буде занадто багато води.

- Натисніть та утримуйте кнопку "Меню" в режимі очікування, щоб обрати функцію "Рис/крупи", на дисплеї з'являться символи "--", і почне миготіти індикатор "Старт", після чого натисніть кнопку "Старт". Мультиварка перейде в режим приготування "Стандартний", засвітиться індикатор "Старт", а на дисплеї з'являться символи "--".
- При використанні режиму відкладеного запуску, натисніть кнопку "Отсрочка старта/таймер", на екрані з'явиться встановлений за замовчуванням час відкладеного запуску - "1 година". Тоді натисніть "+" і "-", щоб встановити час відкладеного запуску: кожне натискання кнопки "+" або "-" збільшує або зменшує час на одну годину. Час відкладеного запуску складає від 1 до 24 годин. Після того як Ви оберете необхідний час відкладеного запуску, натисніть кнопку "Старт", щоб пристрій перейшов в режим приготування, індикатор "Старт" залишатиметься ввімкненим і на екрані відобразиться число обраних годин.
- Після того, як вода закипить, двічі пролунає звуковий сигнал, мультиварка перейде в режим повільного кипіння, а на екрані відобразиться час до завершення приготування в режимі повільного кипіння - 14 хвилин.
- Після того, як приготування в режимі повільного кипіння припиниться, пристрій перейде в режим підтримки тепла і індикатор Подогрев/Отмена ввімкнеться, а на екрані світитиметься "b".

Функція "Плов"

- Утримуйте натиснутою кнопку "Меню" в режимі очікування, щоб обрати функцію "Плов", на дисплеї з'являться символи "--", і почне миготіти індикатор "Старт". Натисніть кнопку "Старт", мультиварка перейде в режим приготування, засвітиться індикатор "Старт", а на дисплеї з'являться символи "--".
- При використанні режиму відкладеного запуску, натисніть кнопку "Отсрочка старта/таймер", на екрані з'явиться встановлений за замовчуванням час відкладеного запуску, для функції "Плов" - "1 година". Тоді натисніть "+" і "-", щоб встановити час відкладеного запуску: кожне натискання кнопки "+" або "-" збільшує або зменшує час на одну годину. Час відкладеного запуску складає від 1 до 24 годин. Після того як Ви обрали необхідний час відкладеного запуску, натисніть кнопку "Старт", щоб пристрій перейшов в режим приготування, індикатор "Старт" залишатиметься ввімкненим і на екрані відобразиться число обраних годин.
- Після того, як вода закипить, двічі пролунає звуковий сигнал, мультиварка перейде в режим повільного кипіння, а на екрані відобразиться час до завершення приготування в режимі повільного кипіння - 10 хвилин.

- Після того, як приготування в режимі повільного кипіння припиниться, пристрій перейде в режим підтримки тепла і індикатор Подогрев/Отмена ввімкнеться, а на екрані світлитиметься "b".

Функція "Розігрівання"

Повторне використання функції "Розігрівання" без перемішування продукту може призвести до його пригорання до дна чаші.

Розігрівання зіпсованого рису може спричинити неприємний запах.

- Натисніть та утримуйте кнопку "Меню" в режимі очікування, щоб обрати функцію "Розігрівання", водночас на дисплеї відобразиться час розігрівання, встановлений за замовчуванням, та почне миготіти індикатор "Старт". Натисніть кнопку "Старт", мультиварка перейде в режим "Розігрівання". Засвітиться індикатор "Старт" і на екрані відобразатиметься час, що залишився.
- Час розігрівання за замовчуванням становить 25 хвилин, його можна встановлювати в діапазоні від 8-45 хвилин. Натисніть та утримуйте кнопки +/-, щоб збільшити чи зменшити час розігрівання.
- Після завершення процесу розігрівання, пролунає декілька разів звуковий сигнал, і, пристрій перейде в режим підтримки тепла, і кнопка "Подогрев/Отмена" ввімкнеться, а на екрані світлитиметься "b".

Функція "Молочна каша"

- Натисніть та утримуйте кнопку "Меню" в режимі очікування, щоб обрати функцію "Молочна каша", на дисплеї відобразиться час приготування, встановлений за замовчуванням, почне миготіти індикатор "Старт". Натисніть кнопку "Старт", мультиварка перейде в режим приготування "Молочна каша". Засвітиться індикатор "Старт" і на екрані відобразатиметься час, що залишився.
- Час приготування за замовчуванням становить 10 хвилин, його можна встановлювати в діапазоні від 5-90 хвилин. Натисніть та утримуйте кнопки +/-, щоб збільшити чи зменшити час приготування.
- При використанні режиму відкладеного запуску, спочатку потрібно вибрати час приготування. Тоді натисніть кнопку "Отсрочка старта/таймер" і виберіть час відкладеного запуску. Кожне натискання кнопки "+" або "-" збільшує або зменшує час на одну годину. Час відкладеного запуску за замовчуванням буде змінюватись залежно від обраного часу приготування. Діапазон зміни часу відкладеного запуску - від 1 до 24 годин. Після установки часу, натисніть кнопку "Старт", щоб розпочати приготування, індикатор "Старт" залишатиметься ввімкненим і на екрані відобразатиметься число обраних годин.
- Після завершення приготування, звуковий сигнал пролунає декілька разів, і, пристрій перейде в режим підтримки тепла, і кнопка "Подогрев/Отмена" ввімкнеться, а на екрані світлитиметься "b".

Функція "Тушкування"

- Натисніть та утримуйте кнопку "Меню" в режимі очікування, щоб обрати функцію "Тушкування", на дисплеї відобразиться час приготування, встановлений за замовчуванням, почне миготіти індикатор "Старт". Натисніть кнопку "Старт", мультиварка перейде в режим приготування "Суп". Засвітиться індикатор "Старт" і на екрані відобразиться час, що залишився.
- Час приготування за замовчуванням становить 60 хвилин, його можна встановлювати в діапазоні від 20 хв - 9 годин. Натисніть та утримуйте кнопки +/-, щоб збільшити чи зменшити час приготування.
- При використанні режиму відкладеного запуску, спочатку потрібно вибрати час приготування. Тоді натисніть кнопку "Отсрочка старта/таймер" і виберіть час відкладеного запуску. Кожне натискання кнопки "+" або "-" збільшує або зменшує час на одну годину. Час відкладеного запуску за замовчування буде змінюватись залежно від обраного часу приготування. Діапазон зміни часу відкладеного запуску - від 1 до 24 годин. Після установки часу, натисніть кнопку "Старт", щоб розпочати приготування, індикатор "Старт" залишатиметься ввімкненим і на екрані відобразиться число обраних годин.
- Після завершення приготування, звуковий сигнал пролунає декілька разів, і пристрій перейде в режим підтримки тепла, і кнопка "Подогрев/Отмена" ввімкнеться, а на екрані світитиметься "b".

UK

Функція "Пароварка/суп"

- Натисніть та утримуйте кнопку "Меню" в режимі очікування, щоб обрати функцію "Пароварка/суп", на дисплеї відобразиться час приготування, встановлений за замовчуванням, почне миготіти індикатор "Старт". Натисніть кнопку "Старт", мультиварка перейде в режим приготування "Пароварка", засвітиться індикатор "Старт", на екрані відобразиться час, що залишився.
- Час приготування за замовчуванням становить 30 хвилин, його можна встановлювати в діапазоні від 15 хв - 2 годин. Натисніть та утримуйте кнопки +/-, щоб збільшити чи зменшити час приготування.
- При використанні режиму відкладеного запуску, спочатку потрібно вибрати час приготування. Тоді натисніть кнопку "Отсрочка старта/таймер" і виберіть час відкладеного запуску. Кожне натискання кнопки "+" або "-" збільшує або зменшує час на одну годину. Час відкладеного запуску за замовчуванням буде змінюватись залежно від обраного часу приготування. Діапазон зміни часу відкладеного запуску - від 1 до 24 годин, залежно від обраного часу приготування. Після установки часу, натисніть кнопку "Старт", щоб пристрій перейшов в режим приготування, індикатор "Старт" залишатиметься ввімкненим і на екрані відобразиться число обраних годин.
- Після завершення приготування, звуковий сигнал пролунає декілька разів, пристрій перейде в режим підтримки тепла, і кнопка "Подогрев/Отмена" ввімкнеться, а на екрані світитиметься "b".

Функція "Йогурт"

- Натисніть та утримуйте кнопку "Меню" в режимі очікування, щоб вибрати функцію "Йогурт", на дисплеї відобразиться час приготування, встановлений за замовчуванням, почне миготіти індикатор "Старт". Натисніть кнопку "Старт", мультиварка перейде в режим "Йогурт". Засвітиться індикатор "Старт" і на екрані відобразатиметься час, що залишився.
- Час приготування за замовчуванням становить 8 хвилин, його можна встановлювати в діапазоні від 6 хвилин - 12 годин. Натисніть та утримуйте кнопки +/-, щоб збільшити чи зменшити час приготування.
- Функція відкладеного запуску недоступна для функції "Йогурт".
- Після завершення приготування, звуковий сигнал пролунає декілька разів.
- Функція підтримки тепла недоступна.

Вибір інгредієнтів

Молоко

Яке молоко доречно використовувати?

Як правило йогурти готуються на основі коров'ячого молока. Ви можете використовувати рослинне молоко, наприклад соєве, а також овече або козяче молоко, однак в такому випадку густина йогурта може різнитись в залежності від виду молока, яке Ви використовуєте. Усі види молока, зазначені нижче, підходять для Вашого приладу, починаючи з сирого непастеризованого молока та закінчуючи молоком тривалого зберігання:

- **стерилізоване молоко тривалого зберігання:** при використанні незбираного ультрапастеризованого молока Ви отримаєте йогурти більш густої консистенції. При використанні напівзбираного молока Ваші йогурти будуть менш густими. Тем не менш, ви можете використовувати напівзбиране молоко, додаючи до нього 1-2 склянки сухого молока.
- **пастеризоване молоко:** при використанні цього молока йогурти будуть жирнішими з плівкою на поверхні.
- **сире молоко (сільське):** обов'язково прокип'ятіть таке молоко. Окрім того рекомендуємо кип'ятити його якомога довше. Використовувати таке молоко без кип'ятіння небезпечно. Після цього дайте йому охолонути, перш ніж застосовувати його для приготування йогуртів. Не рекомендується використовувати в якості закваски йогурти, приготовані на основі сирого молока.
- **сухе молоко:** при використанні сухого молока йогурти будуть дуже жирними. Дотримуйтесь вказівок, зазначених на упаковці продукту.

Обирайте незбиране молоко тривалого використання

(бажано ультрапастеризоване молоко).

Сире (свіже) молоко необхідно прокип'ятити, потім охолодити та зняти з нього плівку.

Закваска

Якщо Ви підігріли молоко, дочекайтеся, доки воно охолоне до кімнатної температури, а потім додавайте закваску.

Зависока температура може знищити корисні властивості закваски.

Для йогуртів

Йогурт можна приготувати декількома способами:

- на основі **натурального магазинного йогурту** з якомога довшим строком зберігання; в такому випадку з цього йогурта вийде більш активна закваска, і приготовані Вами йогурти будуть гущішими.
- на основі **сухої закваски**. В такому випадку дотримуйтеся інструкцій, зазначених на упаковці. Таку закваску можна знайти у великих торгівельних центрах, в аптеках та в деяких магазинах діабетичної та дієтичної продукції.
- на основі **приготованого вами йогурта** – останній має бути натуральним та свіжоприготованим. Цей процес називається вторинним використанням закваски. Через 5 вторинних використань кількість активних ферментів у використаному в якості закваски йогурті зменшується, і продукт, який ви отримаєте з нього, може бути менш густим по консистенції. Тому рекомендуємо готувати новий продукт для закваски на основі магазинного йогурту або сухої закваски.

UK

Час ферментації

- Необхідний час для ферментації йогурту складає від 6 до 12 годин, в залежності від базових інгредієнтів та результату, який ви бажаєте отримати.



- Йогурт можна зберігати не більше 7 днів в холодильнику.

Функція "Випічка"

- Натисніть та утримуйте кнопку "Меню" в режимі очікування, щоб обрати функцію "Випічка", на дисплеї відобразиться час приготування, встановлений за замовчуванням, почне миготіти індикатор "Старт". Натисніть кнопку "Старт", мультиварка перейде в режим "Випічка". Засвітиться індикатор "Старт" і на екрані відобразиться час, що залишився.
- Час приготування за замовчуванням становить 35 хвилин, його можна встановлювати в діапазоні від 20 хв - 4 годин. Натисніть та утримуйте кнопки +/-, щоб збільшити чи зменшити час приготування.
- Функція відкладеного запуску недоступна для функції "Випічка".
- Після завершення приготування, звуковий сигнал пролунає декілька разів, і пристрій перейде в режим підтримки тепла, і кнопка "Подогрев/Отмена" ввімкнеться, а на екрані світлитиметься "b".

Функція "Смаження"

- Натисніть та утримуйте кнопку "Меню" в режимі очікування, щоб обрати функцію "Смаження", на дисплеї відобразиться час приготування, встановлений за замовчуванням, почне миготіти індикатор "Старт". Натисніть кнопку "Старт", мультиварка перейде в режим "Смаження". Засвітиться індикатор "Старт" і на екрані відобразатиметься час, що залишився.
- Час приготування за замовчуванням становить 15 хвилин, його можна встановлювати в діапазоні від 5-60 хвилин.
- Після завершення приготування, звуковий сигнал пролунає декілька разів, і, пристрій перейде в режим підтримки тепла, і кнопка "Подогрев/Отмена" ввімкнеться, а на екрані світитиметься "b".
- Цей режим слід вмикати після заливання олії та додавання інгредієнтів. Якщо залити лише олію, на екрані висвітиться повідомлення "E3".

Після завершення приготування

- Відкрийте кришку – Fig.1.
- Щоб вийняти чашу та паровий кошик використовуйте прихватку – Fig.12.
- Вийміть потрібну кількість їжі за допомогою пластикової ложки, яка постачається в комплекті з пристроєм, і закрийте кришку.
- Їжа, яка залишилась в чаші буде теплою, якщо захочете взяти добавку, протягом наступних 24 годин.
- Натисніть кнопку "Отмена", щоб вийти з режиму "підтримки тепла".
- Від'єднайте пристрій від мережі електроживлення.

Додаткова інформація

- Мультиварка має функцію пам'яті. У разі збою живлення, мультиварка запам'ятає необхідний режим приготування, і продовжить приготування, якщо живлення буде відновлено протягом 2 секунд. Якщо збій живлення триватиме більше 2 секунд, пристрій скасує попередній режим приготування і повернеться в режим очікування.
- Для забезпечення ефективного приготування їжі, будь ласка, не відкривайте кришку під час приготування.

Чищення та догляд

- Переконайтеся, що живлення вимкнено, а корпус повністю охолов, перед проведенням очищення і обслуговування.
- Наприкінці приготування може назбируватися конденсат. Ви повинні очищати прилад після кожного використання за допомогою губки – Fig.13.

Чаша, паровий кошик (Fig.14)

- Використовуйте гарячу воду, рідке мило і губку для очищення чаші, парового кошика. Не рекомендується використовувати порошки для чищення та металеві губки.
- Якщо їжа прилигла до дна, замочіть чашу на деякий час перед миттям.
- Обережно витріть чашу насухо.
- Не занурюйте корпус приладу в воду і не заливайте воду всередину.

UK

Догляд за керамічною кашею

Суворо дотримуйтесь наведених нижче інструкцій:

- Щоб керамічна чаша довше Вам прослужила, рекомендується не нарізати в ній їжу.
- Завжди встановлюйте чашу назад в мультиварку.
- Використовуйте пластмасову ложку, що входить в комплект з приладом, або дерев'яну, а не металеву, щоб уникнути пошкодження поверхні чаші – **Fig.15**.
- Щоб запобігти виникненню корозії, не наливайте в чашу оцет.
- Колір поверхні чаші може змінитися після першого використання та після довготривалого використання. Ця зміна відбувається внаслідок впливу пари та води, проте вона не впливає на якість приготованої їжі і не становить загрози для здоров'я. Чаша абсолютно безпечна для подальшого використання.

Очищення клапана випуску пари

- При очищенні клапану для випуску пари, вийміть його з кришки – **Fig.16** і відкрийте, повернувши в напрямку "open" – **Fig.17a** і **17b**. Після очищення витріть його насухо, зведіть разом два трикутники в двох частинках і поверніть в напрямку "close", потім встановіть його назад в кришку мультиварки – **Fig.18a** і **18b**.

Очищення та догляд за іншими частинами приладу

- Від'єднайте прилад від мережі перед очищенням.
- Очистіть зовнішню поверхню мультиварки – **Fig.19**, внутрішню поверхню кришки – **Fig.14** та кабель за допомогою вологої ганчірки і витріть їх насухо. Не використовуйте абразивні речовини.
- Не використовуйте воду для очищення внутрішньої поверхні корпусу приладу, оскільки це може пошкодити тепловий датчик.

Ніколи не мийте панель керування вологою губкою.

Вказівки щодо усунення технічних несправностей

Опис несправності	Причини	Рішення
Не працює якийсь із індикаторів, прилад не нагрівається.	Мультиварка не підключена до мережі.	Переконайтесь, що основний кабель під'єднано належним чином.
Не працює якийсь із індикаторів, прилад не нагрівається.	Проблема зі з'єднанням індикатора або пошкодження індикатора.	Зверніться в Авторизований сервісний центр, щоб відремонтувати пристрій.
Витік пари при використанні.	Кришка погано закрита.	Відкрийте і знову закрийте кришку.
	Клапан регулювання мікротиску неправильно встановлений або зібраний неналежним чином.	Припиніть приготування (від'єднайте прилад від мережі) і перевірте, чи клапан повністю зібраний (2 частини скріплені разом) і чи правильно встановлений.
	Кришка або прокладка клапану мікротиску пошкоджена.	Зверніться в Авторизований сервісний центр, щоб відремонтувати пристрій.
Рис готовий наполовину або приготування довше вказаного часу.	Надто багато або надто мало води для даної кількості рису.	Перевірте, чи кількість води в чаші відповідає кількості води, зазначеній в рекомендаціях щодо приготування для даного виду рису.
Рис готовий наполовину або приготування довше вказаного часу.	Рис недостатньо кипів.	Дайте рису покипіти на малому вогні як це вказано в розділі щодо приготування.
Несправність функції підтримки тепла (прилад в режимі приготування або не відбувається нагрівання).		Зверніться в Авторизований сервісний центр, щоб відремонтувати пристрій.
E0	Датчик зверху розмикає або замикає коло.	Зверніться в Авторизований сервісний центр, щоб відремонтувати пристрій.
E1	Датчик знизу розмикає або замикає коло.	
E3	Чаша відсутня або порожня.	Встановіть внутрішню чашу в рисоварку, від'єднайте і знов підключіть пристрій, і перезапустіть програму.

Примітка: якщо чаша зсередини деформована, зверніться в Авторизований сервісний центр для заміни чаші та ремонту.

Маңызды қауіпсіздік шаралары

Қауіпсіздік нұсқаулары

- Бұл құралды 0-8 жас аралығындағы балаларға қолдануға болмайды. Бұл құралды 8 жастан жоғары балаларға ересектердің үзіліссіз қадағалауынсыз қолдануға болмайды. Бұл құралды физикалық немесе есту-көру қабілеттері шектелген немесе тәжірибесі және білімі жеткіліксіз адамдарға, егер оларға қолдану нұсқаулары берілмесе және олар қауіп мүмкіндігі бар екенін түсінбесе, қолдануға болмайды. Құралды және оның сымын 8 жастан төменгі балалардың қолы жетпейтін жерге қойыңыз.
- Құралды орнықты жерге және тұтқаларына ыстық сұйықтық төгілмейтіндей етіп орналастыру қажет.
- Бұл құралды физикалық немесе есту-көру қабілеттері шектелген (балаларды қоса), тәжірибесі және білімі жеткіліксіз адамдарға қолдануға болмайды, егер жанында қолдану нұсқауларын қадағалайтын, олардың қауіпсіздігіне жауап беретін адам болмаса.
- Балаларға бұл өніммен ойнауға болмайтынын түсіндіріп айту керек.
- Бұл құрал тек қана үй ішінде қолдануға арналғандықтан құралды кепіл берілмеген келесі жағдайларда қолдануға болмайды:
 - Дүкендер, офистер және басқа жұмыс орындарында;
 - Фермаларда;

KK

- Қонақ үйлер, мотельдер және басқа резиденциялық мекеме клиенттеріне;
- Шағын қонақ үйлер сияқты орталарда.
- Құрал алынбалы қуат сымымен жабдықталған: егер қуат сымы бүлінсе, оны дәл сондай сыммен алмастыру қажет.
- Құралды суға салуға болмайды.
- Бұл құрал сыртқы уақыт ауыстыратын немесе бөлек қашықтан басқаратын жүйемен жұмыс істеуге арналмаған.
- Тағаммен қатынасқан барлық жабдықтарын тазалау үшін ыстық су, ыдыс жуатын сұйықтық және спонж қолданыңыз.
- Қолдану нұсқауларын мұқият оқып, әрқашан орындаңыз. Нұсқауларын сақтап қойыңыз.
- Сіздің қауіпсіздігіңіз үшін бұл құрал қажетті стандарттар мен ережелерге сай жасалған (Төмен вольттық туралы нұсқаулар, Электромагниттік үйлесімділік, Тағаммен қатынасатын материалдар туралы нұсқаулар, Қоршаған орта...).
- Қуат көзінің кернеуі құралда көрсетілген талаптарға сәйкес болуын қадағалаңыз (айнымалы ток).
- Әр елдің қуат талаптары әртүрлі болғандықтан, егер құралды сатып алған елден басқа елде қолдансаңыз, алдымен құзырлы мекемеге тексертіп алыңыз.
- Құралды жылу көзінің жанына немесе ыстық пештің үстіне қоймаңыз, нәтижесінде құрал қатты бүлінуі мүмкін.
- Бұл құрал үй шаруасына қолдануға арналған. Кәсіби қолданыс, дұрыс емес немесе нұсқаулыққа сәйкес емес қолданысқа өндіруші жауап бермейді және оған кепіл берілмейді.
- Жазық, орнықты, ыстыққа төзімді және су шашырамайтын беткейге қойыңыз.
- Қосылып тұрған құралды бақылаусыз қалдырмаңыз. Балалардан қашық ұстаңыз.
- Қуат сымын салбыратып қоймаңыз.
- Бұл құрал үй ішінде қолдануға ғана арналған.
- Құралды әрқашан жерге тұйықталған қуат көзіне жалғаңыз.
- Ұзартқыш сымын қолданбаңыз. Егер ұзартқыш сымды қолдану жауапкершілігін өз мойныңызға алсаңыз, күйі жақсы және қуат мөлшері құралдың талаптарына сәйкес келетін ұзартқышты ғана қолданыңыз.
- Құралды сымынан тартып өшірмеңіз.
- Құралды қолданбаңыз, егер:

- егер құрал немесе қуат сымы бүлінген болса.
- құралды құлатып алсаңыз немесе бүлінген жерлері анық көрініп тұрса және жұмысында ақаулық болса.

Ондай жағдайда құралды арнайы қызмет көрсету орталығына жеткізу қажет. Құралды өзіңіз бөлшектемеңіз.

- **Құралдың ыстық бөліктерінен, ыстық судан, ыстық будан немесе ыстық тағамнан күйіп қалу қаупі жоғары.**
- Құралды әрқашан қуат көзінен суырыңыз:
 - қолданып болған соң,
 - орнын ауыстырғанда,
 - тазалағанда немесе жөндегенде.
 - егер құрал дұрыс жұмыс істемесе.
- Аяғы бос немесе аяқсыз құралды қосуға болмайды.
- Жылы күйінде сақтау режиміне өту автоматты түрде іске асырылады. Оған кедергі жасауға әрекеттенбеңіз.
- Қосылып тұрған құралдың аяғын алмаңыз.
- Құралды ыстық беткейге немесе басқа ыстық немесе жалын көздеріне қоймаңыз, өте қауіпті.
- Аяғы мен пеші тікелей қатынаста болуы тиіс. Осы екі бөлігінің арасында басқа зат немесе тағам болса, жұмысына кедергі келтіреді.
- Аяғы орнына қойылғанша құралға тағам салуға немесе су құюға болмайды.
- Рецептерде көрсетілген тағам мөлшерінен асырмаңыз.
- Пісіру барысында құрал ыстық бу шығарады. Бетіңіз бен қолыңызды құралдан алыс ұстаңыз. Бетіңіз бен қолыңызды бу шығатын тесігіне жақындатпаңыз. Бу шығатын тесігін жауып тастамаңыз.
- Құралдың корпусын суға салмаңыз және үстінен су құймаңыз, суды тек қана аяғына құйыңыз.
- Егер құралдың бөліктері жалындаса, жалынды сумен өшіруге әрекеттенбеңіз. Жалынды басу үшін, суланған сүлгі қолданыңыз.
- Құралдың бөлшектерін арнаулы қызмет көрсету орталығының мамандары ғана және осы компания өндірген жабдықтарды қолданып ауыстыруы тиіс.

KK

Қоршаған ортаны қорғаңыз.

- Құрал ұзақ мерім қолдануға арналған. Бірақ, құралдың қолданыс мерзімі аяқталғанда, қоршаған ортаны қорғауға қандай үлес қосуыңызға болатыны жайлы ойлаңыз.
- Құралды тастамас бұрын, таймеріндегі батареясын алыңыз және оны жергілікті ережелерге сай арнаулы жинақ орталығына өткізіңіз (үлгісіне қарай).



■ Алдымен қоршаған ортаны қорғаңыз!

- ① Бұл құралда қайта қолдануға болатын бағалы материалдар бар.
- ② Жергілікті электр өнімдерін жинайтын орталыққа өткізіңіз.

Бірінші рет қолданғанда Құралдың орамын ашыңыз

- Құралды орамынан шығарып, жабдықтары мен құжаттарын ашыңыз.
 - Қақпағын корпусында орналасқан ашу түймесін басып ашыңыз - Fig.1.
- Нұсқауларын мұқият оқып, қолдану едістерін орындаңыз.

Құралды жуыңыз

- Керамикалық аяқты - Fig.2, қақпағы мен бу шығару клапанын - Fig.3a және 3b, алыңыз.
- Аяқты, клапанды және қақпағын спонж және ыдыс жуатын сұйықтықпен жуыңыз.
- Құрылғының сыртын және қақпағын дымқыл матамен сүртіңіз.
- Әбден құрғатыңыз.
- Жабдықтарын қайтадан орындарына салыңыз. Бұдан қорғаныс клапанын құрылғының жоғарғы қақпағына дұрыстап орналастырыңыз. Одан кейін, оны 2 жиектемеге салып, үстінен басып, бекітіңіз. Алынбалы сымын құрылғының негізіндегі ұяға орнатыңыз.
- Қасық ұстағышты құрылғының негізіне кіргізіңіз - Fig.4.

Құрылғы

- Күріш пісіретін құрылғы 9 функциямен жабдықталған: Күріш және Дақылдар, Палау, Қайта жылыту, Сүт ботқасы, Рагу, Бу және Сорпа, Иогурт, Нан пісіру және қуыру.
- Қуат сымы қуат көзіне және құрылғының негізіне жалғанғанда құрылғы ұзақ уақыт "бипілдеген" дыбыс белгісін береді және басқару қорабындағы көрсеткіштердің барлығы бір мезгілде жанады. Одан кейін экранда "--" таңбасы пайда болады және көрсеткіштердің барлығы өшеді. Құрылғы күту режиміне енеді, енді сізге мәзір функцияларын қалауыңызша таңдауыңызға болады.
- Пісіру уақытының соңында құрылғы 24 сағатқа дейін қосылып тұратын жылы күйінде сақтау режиміне автоматты түрде ауысады.
- Керамикалық аяқты ыдыс жуу машинасында жууға болмайды.
- Құрылғы қосылып тұрғанда немесе пісіру аяқталған соң, пешіне қол тигізуге болмайды.
- Құрылғы қосылып тұрғанда немесе пісіру аяқтала салысымен құрылғыны көтермеңіз.

Пісіруге әзірлік

Ингредиенттерді өлшеу -

_____ Аяқтың ең жоғарғы сыйымдылық деңгейі

Ингредиенттер мен су мөлшерін ең жоғарғы деңгейден асырмаңыз.

- Аяқтың ішіндегі деңгейлер литр және кесе өлшемдерімен берілген, олар күрішті пісіргенде қажетті су мөлшерін өлшеуге арналған.
- Құрылғымен жабдықталған пластик кесе су өлшеуге емес, күріш өлшеуге арналған. 1 өлшегіш кесе толы күріштің салмағы 160 г.
- Пайдаланушылар күріштің түріне және қажетті дәміне қарай су мөлшерін азайтуына немесе көбейтуіне болады.
- Аймақтардағы кернеу талаптары өртүрлі болғандықтан, күріш пен судың аздап тасуы қалыпты жағдай.
- Су мен күріштің ең көп мөлшері аяқтың ішіндегі ең жоғарғы белгіден аспауы тиіс.

КК

Күрішті пісіргенде _____

- Пісірерде күрішті өлшегіш кесемен өлшеп, жақсылап жуыңыз.
- Жуылған күрішті аяққа салып, үстінен қажетті су мөлшерін құйыңыз (өлшемдер өлшегіш ыдыспен есептелген).
- Су мөлшерін қалауыңызша бейімдеуіңізге болады.

_____ Бумен пісіргенде

- Буға пісіру кезіндегі су мөлшері бу себетінің түбінен төмен болуы тиіс.
- Егер деңгейінен асырып су құйсаңыз, пісіру барысында ыдыстан су ағуы мүмкін.
- Аяқтың үстіне бу себетін салыңыз - Fig.5.
- Ингредиенттерді себетке салыңыз.

Барлық функциялары үшін

- Аяқтың сыртын жақсылап сүртіңіз (әсіресе түбін). Аяқтың түбінде және пештің үстінде бөтен зат немесе ас қалдықтары болмауын қадағалаңыз - Fig.6.
- Аяқты құрылғыға салып, орнына дұрыс орнатылуын қадағалаңыз - Fig.7. Аяқты қойғанда, сенсордың қозғалуын қадағалаңыз.
- Алынбалы қақпағының дұрыс орнатылғанын тексеріңіз.
- Қақпағын “сырт” еткізіп, орнына түсіріңіз.
- Қуат сымын негіздегі ұяшыққа қосып, екінші ұшын қуат көзіне жалғаңыз.
- Жоғары аталған әрекеттердің барлығын орындамай, құрылғыны іске қоспаңыз.
- Құрылғы қосылып тұрған кезде қыздыру элементіне қол тигізбеңіз.

Бу шығатын тесігіне қолыңызды жақындатпаңыз, күйіп қалу қаупі бар - Fig.11.

Таңдалған пісіру мәзірін өзгерту немесе қателікті жөндеу қажет болса, **ОТМЕНА** пернесін басып, өзіңізге қажетті мәзірді таңдаңыз.

Құралмен жабдықталған ішкі аяғын (ыдысын) қолданыңыз.

Аяғы ішінде болмаса, құралға ингредиенттерді салуға немесе су құюға болмайды.

Күріш пісіру кестесі

- Төмендегі кестеде әртүрлі күріш түрлерін пісіру нұсқаулары берілген. Жақсы нәтижеге жету үшін, жабысқақ келетін және ыдыс түбіне жабысып қалатын ‘жылдам пісетін күріш’ орнына кәдімгі күріш түрлерін қолдануға кеңес береміз. Қоңыр немесе жабайы күріштерді пісіруге қажетті су мөлшерін төмендегі кестеден қараңыз.
- Бір кесе ақ күрішті пісіру үшін (2 шағын немесе 1 үлкен порция), 1 өлшегіш кесе ақ күріш және бір жарым өлшегіш кесе су қолданыңыз. Кейбір күріш түрлерінің 1 кесесін пісіргенде ыдыстың түбіне аздап күріш жабысып қалуы қалыпты жағдай. Күріштің басқа мөлшерін пісіру үшін төмендегі кестені қараңыз.
- Су + күріштің ең көп мөлшері аяқтың ішіндегі ең жоғарғы белгіден аспауы тиіс - Fig.8. Күріш түріне қарай судың мөлшерін бейімдеу қажет болуы мүмкін. Төмендегі кестені қараңыз.

АҚ КҮРІШТІ ПІСІРУ НҰСҚАУЛЫҒЫ - 10 ӨЛШЕГІШ КЕСЕ

Өлшегіш кесемен өлшенген ақ күріш	Ақ күріш салмағы	Аяқтағы су деңгейі (+ күріш)	Порция
2	300 г	2 кесе белгісі	3-4 порция
4	600 г	4 кесе белгісі	5-6 порция
6	900 г	6 кесе белгісі	8-10 порция
8	1200 г	8 кесе белгісі	13-14 порция
10	1500 г	10 кесе белгісі	16-18 порция

- Ризотто күрішінен басқа күріш түрлерін жақсылап жуыңыз.

КҮРІШТІҢ БАСҚА ТҮРЛЕРІНЕ АРНАЛҒАН ПІСІРУ НҮСҚАУЛЫҒЫ				
Күріш түрі	Өлшегіш кесе-мен өлшенген ақ күріш	Ақ күріш салмағы	Аяқтағы су деңгейі (+ күріш)	Порция
Домалақ ақ күріш (Италиян күріші - жиі жабысқақ келеді)	6	870 г	6 кесе белгісі	7-8 порция
	10	1450 г	10 кесе белгісі	10-12 порция
Өңделмеген күріш Қоңыр күріш	6	887 г	6 кесе белгісі	7-8 порция
	10	1480 г	10 кесе белгісі	10-12 порция
Ризотто күріші (Арборио түрі)	6	870 г	6 кесе белгісі	7-8 порция
	10	1450 г	10 кесе белгісі	10-12 порция
Ұлпалы күріш	6	736 г	5 кесе белгісі	7-8 порция
	10	1227 г	9 кесе белгісі	10-12 порция
Қоңыр күріш	6	840 г	6 кесе белгісі	7-8 порция
	10	1400 г	10 кесе белгісі	10-12 порция
Жапон күріші	6	900 г	6 кесе белгісі	7-8 порция
	10	1500 г	10 кесе белгісі	10-12 порция
Хош иісті күріш	6	870 г	6 кесе белгісі	7-8 порция
	10	1450 г	10 кесе белгісі	10-12 порция

KK

Қызметі	Уақытын реттеу			Температура	Қақпағының орналасуы	
	Бастапқы реттеулері	Аумақ	Әр		Қақпағы жабылған	Қақпағы ашық
Күріш	Автоматты				•	
Палау	Автоматты				•	
Қайта жылыту	25 мин	8 - 45	1 мин	100°	•	
Сүт ботқасы	10 мин	5 - 90	1 мин	100°	•	
Рагу	60 мин	20 минуттан 9 сағатқа дейін	1 мин, 90 минуттан кейін - 1 сағат	100°	•	
Бу/сорпа	30 мин	15 минуттан 2 сағатқа дейін	1 мин, 90 минуттан кейін - 1 сағат	100°	•	
Йогурт	8 сағат	6 минуттан 12 сағатқа дейін	1 сағат	42°	•	
Нан пісіру	35 мин	20 - 240	1 мин, 90 минуттан кейін - 1 сағат	135°	•	
Қуыру	15 мин	5 - 60	1 мин	160°	•	•
Жылыту	Автоматты			75°	•	

Күріш пісіру нәтижесі жақсы болу үшін кейбір кеңестер

- Күрішті өлшеп алып, ағынды сумен ұзақ және жақсылап шайыңыз (ризотто күрішін шаюға болмайды). Содан кейін күрішті қажетті су мөлшерімен аяққа салыңыз.
- Күріш біркелкі пісу үшін аяқтың түбіне жақсылап жайыңыз.
- Қажет болса, тұз қосыңыз.
- Судың орнына сорпа қолдануға болады. Егер сорпа қоссаңыз, күріштің түбі аздап қоңырқай болуы мүмкін.
- Пісіру кезінде қақпағын ашпаған жөн, буы шығып кетсе пісу уақыты мен дәміне әсер етуі мүмкін.
- Пісіру аяқталған соң, "Жылыту/Өшіру" шамы жанғанда, күрішті араластырып, күріш үгіліп тұру үшін, ыдыс ішінде бірнеше минутқа қалдырыңыз.

"Күріш және дақылдар" функциясы

- Құралды ерқашан жазық және ыстық өткізбейтін беткейде, су шашырамайтын және жылу көздерінен қашық жерде қолданыңыз.
- Күріштің қажетті мөлшерін жабдықталған өлшегіш кесемен өлшеп салыңыз - Fig.9. Одан кейін суық суды аяқта берілген "КЕСЕ" белгісіне дейін толтырыңыз - Fig.10.
- Қақпақты жабыңыз.
Есіңізде болсын: Алдымен ерқашан күрішті салыңыз, өйтпесе суды тым көп құйып қоясыз.
- Күту күйінен "Мәзір" пернесін басып, "Күріш және дақылдар" функциясын таңдаңыз, экранда "--" таңбасы көрсетіліп, "Бастау" таңбасының шамы жыпылықтағанда, "Бастау" пернесін басыңыз. Құрылғы "Стандартты" пісіру күйіне енеді, "Бастау" шамдары жанады, жарықдиодты экранда "-" таңбасы көрсетіледі.
- Кешіктіріп бастау режимін қолданғанда, "Кешіктіріп бастау/таймер" пернесін басыңыз, сонда бастапқы реттелген уақыт көрсетіліп, экранда "1" таңбасы пайда болады. Уақытты бағдарламалау үшін "+" және "-" таңбаларын басыңыз: "+" немесе "-" пернелері бір сағат қосады немесе азайтады. Бағдарламалау уақыты 1 сағаттан 24 сағатқа дейін. Қажетті уақыт таңдалған соң, "БАСТАУ" пернесін басып, пісіру күйіне еніңіз, "БАСТАУ" көрсеткіші қосылған күйінде қалады және экранда таңдалған уақыт көрсетіледі.
- Ішіндегі су құрғағанда екі рет "бипілдеген" дыбыс сигналы беріліп, құрылғы пісіре бастайды және экран пісіру уақытын кері санай бастайды: 14 минут.
- Пісіру аяқталғанда, бірнеше дыбыс белгісі беріледі, құрылғы жылы күйінде сақтау режиміне енеді, "Жылыту/Өшіру" көрсеткіші қосылып, экранда "b" таңбасы пайда болады.

"Палау" функциясы

- Күту күйінен "Мәзір" пернесін басып, "Палау" функциясын таңдаңыз, экранда "--" таңбасы көрсетіліп, "Бастау" таңбасының шамы жыпылықтайды. "Бастау" пернесін басыңыз, құрылғы пісіру күйіне еніп, "Бастау" шамдары жанады және жарықдиодты экранда "-" таңбасы көрсетіледі.
- Кешіктіріп бастау режимін қолданғанда, "Кешіктіріп бастау/таймер" пернесін басыңыз, сонда "Палау" функциясының ең аз реттеу уақыты көрсетіліп, экранда "1" таңбасы пайда болады. Уақытты бағдарламалау үшін "+" және "-" таңбаларын басыңыз: "+" немесе "-" пернелері бір сағат қосады немесе азайтады. Бағдарламалау уақыты 1 сағаттан 24 сағатқа дейін. Қажетті уақыт таңдалған соң, "БАСТАУ" пернесін басып, пісіру күйіне еніңіз, "БАСТАУ" көрсеткіші қосылған күйінде қалады және экранда таңдалған уақыт көрсетіледі.
- Ішіндегі су құрғағанда екі рет "бипілдеген" дыбыс сигналы беріліп, құрылғы пісіре бастайды және экран пісіру уақытын кері санай бастайды: 10 минут.

- Пісіру аяқталғанда, бірнеше дыбыс белгісі беріледі, құрылғы жылы күйінде сақтау режиміне енеді, "Жылыту/Өшіру" көрсеткіші қосылып, экранда "b" таңбасы пайда болады.

"Қайта жылыту" функциясы

Қайта жылыту функциясын қолдану кезінде күршіт араластырып отырмау күршітші жабысып қалуына сәбеп болуы мүмкін.

- Күту күйінен "Мәзір" пернесін басып, "Қайта жылыту" функциясын таңдаңыз, экранда бастапқы реттелген пісіру уақыты көрсетіліп, "Бастау" таңбасының шамы жыпылықтайды. Одан кейін "Бастау" пернесін басыңыз, мультипісіргіш "Қайта жылыту" режиміне кіреді. "Бастау" шамдары қосылып, экранда қалған уақыт көрсетіледі.
- Бастапқы пісіру уақыты 25 мин, оны 8 минуттан 45 минутқа дейін реттеуге болады. +/- пернелерін ұзақ уақыт басу уақытты дыбыс белгісінсіз арттырып, азайтады.
- Қайта жылыту аяқталғанда, бірнеше дыбыс белгісі беріледі, құрылғы жылы күйінде сақтау режиміне енеді, "Жылыту/Өшіру" көрсеткіші қосылып, экранда "b" таңбасы пайда болады.

KK

"СҮТ БОТҚАСЫ" функциясы

- Күту күйінен "Мәзір" пернесін басып, "Сүт ботқасы" функциясын таңдаңыз, экранда бастапқы реттелген пісіру уақыты көрсетіліп, "Бастау" таңбасының шамы жыпылықтайды. Одан кейін "Бастау" пернесін басыңыз, күрші мультипісіргіш "Сүт ботқасы" режиміне кіреді. "Бастау" шамдары қосылып, экранда қалған уақыт көрсетіледі.
- Бастапқы пісіру уақыты 10 мин, оны 5 минуттан 90 минутқа дейін реттеуге болады. +/- пернелерін ұзақ уақыт басу уақытты дыбыс белгісінсіз арттырып, азайтады.
- Кешіктіріп бастау режимін қолданғанда, алдымен алдыңғы пунктте көрсетілген пісіру уақытын таңдаңыз. Одан кейін, "Кешіктіріп бастау/таймер" пернесін басып, қажетті уақытты таңдаңыз. Әр "+" немесе "-" пернесін басу бір сағатқа арттырады немесе азайтады. Бастапқы пісіру уақыты таңдалған пісіру уақытына байланысты өзгереді. Бағдарламалау аумағы 1-24 сағат. Қажетті уақыт таңдалған соң, "БАСТАУ" пернесін басып, пісіру күйіне еніңіз, "БАСТАУ" көрсеткіші қосылған күйінде қалады және экранда таңдалған уақыт көрсетіледі.
- Пісіру аяқталғанда бірнеше дыбыс белгісі беріледі, құрылғы жылы күйінде сақтау режиміне енеді, "Жылыту/Өшіру" көрсеткіші қосылып, экранда "b" таңбасы пайда болады.

“Рагу” функциясы

- Күту күйінен “Мәзір” пернесін басып, “Рагу” функциясын таңдаңыз, экранда бастапқы реттелген пісіру уақыты көрсетіліп, “Бастау” таңбасының шамы жыпылықтайды. Одан кейін “Бастау” пернесін басыңыз, мультипісіргіш “Сорпа” режиміне кіреді. “Бастау” шамдары қосылып, экранда қалған уақыт көрсетіледі.
- Бастапқы пісіру уақыты 60 мин, оны 20 минуттан 9 сағатқа дейін реттеуге болады. +/- пернелерін ұзақ уақыт басу уақытты дыбыс белгісізін арттырып, азайтады.
- Кешіктіріп бастау режимін қолданғанда, алдымен алдыңғы пункте көрсетілген пісіру уақытын таңдаңыз. Одан кейін, “Кешіктіріп бастау/таймер” пернесін басып, қажетті уақытты таңдаңыз. Әр “+” немесе “-” пернесін басу бір сағатқа арттырады немесе азайтады. Бастапқы пісіру уақыты таңдалған пісіру уақытына байланысты өзгереді. Бағдарламалау аумағы таңдалған пісіру уақытына қарай 1-24 сағат. Қажетті уақыт таңдалған соң, “БАСТАУ” пернесін басып, пісіру күйіне еніңіз, “БАСТАУ” көрсеткіші қосылған күйінде қалады және экранда таңдалған уақыт көрсетіледі.
- Пісіру аяқталғанда, бірнеше дыбыс белгісі беріледі, құрылғы жылы күйінде сақтау режиміне енеді, “Жылыту/Өшіру” көрсеткіші қосылып, экранда “b” таңбасы пайда болады.

“Бу және Сорпа” функциясы

- Күту күйінен “Мәзір” пернесін басып, “Бу және Сорпа” функциясын таңдаңыз, экранда бастапқы реттелген пісіру уақыты көрсетіліп, “Бастау” таңбасының шамы жыпылықтайды. “Бастау” пернесін басыңыз, құрылғы “Бумен пісіру” режиміне еніп, “Бастау” шамдары жанады және жарықдиодты экранда қалған уақыт көрсетіледі.
- Бастапқы пісіру уақыты 30 мин, оны 15 минуттан 2 сағатқа дейін реттеуге болады. +/- пернелерін ұзақ уақыт басу уақытты дыбыс белгісізін арттырып, азайтады.
- Кешіктіріп бастау режимін қолданғанда, алдымен пісіру уақытын таңдаңыз. Одан кейін, “Кешіктіріп бастау/таймер” пернесін басып, қажетті уақытты таңдаңыз. “+” немесе “-” пернесін басу бір сағатқа арттырады немесе азайтады. Бағдарламалау аумағы таңдалған пісіру уақытына қарай 1-24 сағат. Қажетті уақыт таңдалған соң, “БАСТАУ” пернесін басып, пісіру режиміне еніңіз, “БАСТАУ” көрсеткіші қосылған күйінде қалады және экранда таңдалған уақыт көрсетіледі.
- Пісіру аяқталғанда, бірнеше дыбыс белгісі беріледі, құрылғы жылы күйінде сақтау режиміне енеді, “Жылыту/Өшіру” көрсеткіші қосылып, экранда “b” таңбасы пайда болады.

"Йогурт" функциясы

- Күту күйінен "Мәзір" пернесін басып, "Йогурт" функциясын таңдаңыз, экранда бастапқы реттелген пісіру уақыты көрсетіліп, "Бастау" таңбасының шамы жыпылықтайды. Одан кейін "Бастау" пернесін басыңыз, мультипісіргіш "Йогурт" режиміне кіреді. "Бастау" шамдары қосылып, экранда қалған уақыт көрсетіледі.
- Бастапқы пісіру уақыты 8 сағат, оны 6 сағаттан 12 сағатқа дейін реттеуге болады. +/- пернелерін ұзақ уақыт басу уақытты дыбыс белгісізсіз арттырып, азайтады.
- Кешіктіріп бастау режимі "Йогурт" функциясы үшін берілмеген.
- Пісіру аяқталғанда дыбыс белгісі бірнеше рет беріледі. Өзірлеу процессі аяқталған соң йогурттың қоюлануы үшін оны кем дегенде 4 сағатқа тоңазытқышқа қойыңыз.
- Бұл режим үшін жылы күйінде сақтау функциясы берілмейді.

KK

Ингредиенттерді таңдау

Сүт

Қандай сүтті қолдану керек

Классикалық йогурт сиыр сүтінен әзірленеді. Сіз өсімдік сүтін де қолдана аласыз, мысалы соя сүтін немесе қой және ешкі сүтін. Ондай жағдайда йогурттың тығыздығы қосылған сүтке байланысты болады. Төменде көрсетілген сүттің барлық түрі зарарсыздандырылмаған шикі сүттен бастап ұзақ сақталатын сүтке дейін сіздің құралыңызға қолайлы.

- **ұзақ сақталатын зарарсыздандырылған сүт:** зарарсыздандырылған қаймағы алынбаған сүт сізге тығыздығы көбірек йогуртты әзірлеуге көмектеседі. Егер Сіз майы алынған сүтті қолдансаңыз Сіз тығыздығы аз йогуртты әзірлейсіз. Бірақ Сіз жартылай қаймағы алынбаған сүтті ұнтақтың екіден біріне араластыруға болады.
- **зарарсыздандырылған сүт:** ол сүт йогуртты аса майлы және бетінде қаймағымен істелінеді.
- **шикі сүт:** оны міндетті түрде қайнатып алу керек. Оны ұзақ уақыт қайнатқан жөн. Қайнатпай қолдану қауіпті. Сосын оны пайдалану алдында суытып алу керек. Шикі сүттен жасалған йогурттардың негізінде қайта илеуге ұсынылмайды.
- **ұнтақты сүт:** Сіз ұнтақты сүтті пайдаланып, аса майлы йогурт әзірлей аласыз. Қорапта көрсетілген нұсқауларға қараңыз.

Аса жоғары температурада ұзақ сақталатын артықшылығы бар зарарсыздандырылған қаймағы алынбаған сүтті таңдаңыз. Шикі сүтті қайнатып, суытып және қаймағын алып тастау керек.

Ашытқы

Егер Сіз сүтті қайнатсаңыз ашытқы қосу үшін қолайлы температураға дейін суығанша күте тұрыңыз.

Қатты ыстық болса, ашытқыңыздың сапасы құриды.

Йогурттар үшін

Осы немесе :

- Ұзақ сақталатын **дүкен йогуртының** негізінде; Сіздің йогуртіңіз аса тығыздығы үшін ең белсенді ферменттерді ұстанады.
- (**құрғатылған**) **лиофильденген ферменттің** негізінде. Осы жағдайда нұсқаудағы кеңес берілген активациялар үшін қажетті уақытты сақтаңыз. Сіз осы ферменттерді дүкендерден, дәріханалардан, кейбір диеталық дүкендерден табасыз.
- **Сіз жасаған йогурттың негізінде табиғи және соған жақын йогурт дайындалған.** Бұл бактерияларды қайталап егу болып табалады. 5 реттен артық себу йогуртте тым активті ферменттердің аз болуына және ол тығыздық консистенциясына әкеп соқтырады. Демек, дүкен йогурттерінен немесе лиофильденген ферменттен бастаған дұрыс.

Божу уақыты

- Сіздің йогуртіңізге божуға 6 дан 12 сағатқа дейін уақыт керек, таңдалған ингредиенттер мен керекті нәтижеге байланысты.



- Йогуртты тоңазытқышта ең ұзағы 7 күн ғана сақтауға болады.

"Нан пісіру" функциясы

- Күту күйінен "Мәзір" пернесін басып, "Нан пісіру" функциясын таңдаңыз, экранда бастапқы реттелген пісіру уақыты көрсетіліп, "Бастау" таңбасының шамы жыпылықтайды. Одан кейін "Бастау" пернесін басыңыз, мультипісіргіш "Нан пісіру" режиміне кіреді. "Бастау" шамдары қосылып, экранда қалған уақыт көрсетіледі.
- Бастапқы пісіру уақыты 35 мин, оны 20 минуттан 4 сағатқа дейін реттеуге болады. +/- пернелерін ұзақ уақыт басу уақытты дыбыс белгісінсіз арттырып, азайтады.
- Кешіктіріп бастау функциясы нан пісіру функциясы үшін берілмеген.
- Пісіру аяқталғанда, бірнеше дыбыс белгісі беріледі, құрылғы жылы күйінде сақтау режиміне енеді, "Жылыту/Өшіру" көрсеткіші қосылып, экранда "b" таңбасы пайда болады. Бұл режимде Жылыту режимін ұзақ қолданбаған жөн, себебі тағамыңыз құрғап кетуі мүмкін.

"Қуыру" функциясы

- Күту күйінен, "Қуыру" функциясын таңдаңыз, экранда бастапқы реттелген пісіру уақыты көрсетіліп, "Бастау" таңбасының шамы жыпылықтайды. Одан кейін "Бастау" пернесін басыңыз, мультипісіргіш "Қуыру" режиміне кіреді. "Бастау" шамдары қосылып, экранда қалған уақыт көрсетіледі.
- Бастапқы пісіру уақыты 15 мин, оны 5 минуттан 60 минутқа дейін реттеуге болады. Қуыруды аяқтың қақпағы ашық, сондай-ақ жабық күйінде де іске асыруға болады.
- Пісіру аяқталғанда, бірнеше дыбыс белгісі беріледі, құрылғы жылы күйінде сақтау режиміне енеді, "Жылыту/Өшіру" көрсеткіші қосылып, экранда "b" таңбасы пайда болады.
- Бұл функцияны қолданған кезде ең алдымен май және ингредиенттерін салыңыз. Егер аяқ бос күйінде пайдаланса, "E3" хабары пайда болуы мүмкін.

КК

Пісіру аяқталған соң

- Қақпағын ашыңыз - **Fig.1.**
- Пісіру ыдысы мен бу себетін қолқап киіп ұстаңыз - **Fig. 12.**
- Құралмен жабдықталған пластик қалақшаны пайдаланып тамақты түсіріңіз және қақпағын қайта жауып қойыңыз.
- Ыдыста қалған тағам 24 сағат бойы түсіруге әзір ыстық күйінде сақталады.
- Жылы күйінде сақтау режимін өшіру үшін "Жылыту/Өшіру" пернесін басыңыз.
- Құралды қуат көзінен айрыңыз.

Қосымша ақпарат

- Құрылғының жад функциясы бар. Егер қуат көзі күтпеген жерден жоғалса, құрылғы пісіру параметрлерін жадына сақтап, егер қуат көзі 2 секундтан кейін қайта берілсе, пісіруді жалғастыра береді. Егер қуат көзі 2 секундтан кейін берілмесе, құрылғы алдыңғы пісіру параметрлерін өшіріп, күту күйіне оралады.
- Пісіру нәтижесі жақсы болу үшін, пісіру барысында қақпағын ашпаңыз.

Тазалау және күту

- Тазалағанда немесе жөндегенде, құрылғының қуат көзінен ажыратылып, корпусының толығымен сууын қадағалаңыз.
- Пісіру аяқталғанда жоғарғы жүзігінде конденсация болуы мүмкін. Құрылғыны әр қолданыстан кейін спонжбен тазалаңыз - **Fig.13.**

Аяқ, бу себеті (Fig.14)

- Аяқты және бу себетін жуу үшін сұйық сабын мен спонж қолданыңыз. Жуғыш ұнтақ пен металл спонж қолданбаңыз.
- Егер түбіне тағам жабысып қалса, аяққа су құйып, жібітіп қойыңыз.
- Аяқты мұқият құрғатыңыз.
- Құралдың корпусын суға салмаңыз және үстінен су құймаңыз.

Күюге қарсы керамикалық жабыны бар ыдысты күту

Төмендегі аяқты күту нұсқауларын орындаңыз:

- Аяқтың керамикалық қабатын бүлдіріп алмай ұзақ қолдану үшін, тағамды аяқтың ішінде турамаңыз.
- Аяқты мультипісіргіштің ішіне қайта салыңыз.
- Аяқтың бетін бүлдіріп алмас үшін жабдықталған пластик қалақшаны немесе ағаш қалақша қолданыңыз, металл қалақша қолданбаңыз - Fig.15.
- Тотығу үрдісін болдырмау үшін, аяққа сіркесуын құймаңыз.
- Аяқтың бояуы бірінші рет қолданғаннан кейін немесе біраз уақыттан кейін өзгеруі мүмкін. Бұл өзгеріс бу және сумен қатынасқа түсу себебінен болады, мультипісіргіштің жұмысына әсер етпейді және денсаулыққа зияны жоқ. Қолдануды жалғастыру қауіпті емес.

Бу шығару клапанын тазалау

- Бу шығару клапанын тазалағанда, оны қақпақтан алыңыз - Fig.16 және алу үшін оны “ашық” бағытында бұраңыз - Fig.17a және 17b. Тазалаған соң, оны мұқият сүртіп, екі бөлігіндегі үшбұрыштарын қосыңыз, одан кейін “жабық” таңбасы бағытында бұраңыз, одан кейін мультипісіргіштің қақпағына қайта салыңыз - Fig.18a және 18b.

Құралдың басқа бөліктерін жуу және күту

- Тазалар алдында құралды қуат көзінен суырыңыз.
- Құралдың сыртын және қақпағының ішін тазалаңыз - Fig.19 - Fig.14 және қуат сымын дымқыл матамен сүртіп, құрғатыңыз. Ысқыш заттарды қолданбаңыз.
- Құралдың ішкі жағын тазалау үшін су қолданбаңыз, ыстық сенсорына зақым келуі мүмкін.

Басқару тақтасын дымқыл спонжбен сүртуге болмайды.

Техникалық ақаулықтар нұсқаулығы

Бұзылу сипаттамасы	Себептері	Шешімі
Көрсеткіш шамдары жанбайды және жылу берілмейді.	Мультипісіргіш қуат көзіне қосылмаған.	Қуат көзіне қосу тетіктерін тексеріңіз.
Көрсеткіш шамдары жанбайды, бірақ жылу беріліп тұр.	Көрсеткіш шамының байланысында ақаулық бар немесе бүлінген.	Жөндеу үшін арнаулы қызмет орталығына жіберіңіз.
Қолдану барысында бу жылыстайды.	Қақпағы дұрыс жабылмаған.	Қақпағын ашып, қайта жабыңыз.
	Клапаны дұрыс орнатылмаған.	Пісіруді тоқтатып (құралды суырыңыз), клапанының дұрыс салынғанын (2 бөлігі бірге бекітілуі тиіс) тексеріңіз.
	Қақпағының немесе клапанның тығыздағышы бүлінген.	Жөндеу үшін арнаулы қызмет орталығына жіберіңіз.
Күріш жартылай піскен немесе езіліп кеткен.	Күріш мөлшерімен салыстырғанда су мөлшері жеткіліксіз.	Су мөлшерін кестеден қараңыз.
Күріш аяғына дейін піспей қалған.	Пісіру уақыты жеткіліксіз.	Пісіру уақытын пайдаланушы нұсқаулығының пісіру туралы тарауынан қараңыз.
Автоматты жылы күйінде сақтау функциясы қосылмайды (өнім пісіру күйінде тұр немесе жылу жоқ).		Жөндеу үшін арнаулы қызмет орталығына жіберіңіз.
E0	Жоғарғы ашық шеңбердегі сенсор.	Жөндеу үшін арнаулы қызмет орталығына жіберіңіз.
E1	Төменгі ашық шеңбердегі сенсор.	
E3	Аяқ орнында болмаса немесе бос болса.	Ішкі аяғын (ыдысын) құрылғының ішіне салып, құрылғыны қуат көзінен ажыратып, қайта қосыңыз, одан кейін бағдарламаны қайта бастаңыз. Аяқта ингредиенттердің барын тексеріңіз.

KK

Ескерту: егер ішкі аяғы (ыдысы) майысып қалса, оны қолданбаңыз, арнаулы қызмет көрсету орталығына хабарласып, алмастырып алыңыз.



: www.moulinex.com

MOULINEX INTERNATIONAL GUARANTEE

Date of purchase: / Date d'achat / Fecha de compra / Data da compra / Data d'acquisto / Kaufdatum / Aankoopdatum / Købsdato / Inköpsdatum / Kjøpsdato / Ostopäivä / Data zakupu / Data vânzării / Įsigijimo data/ Ostukuupäev / Datum nakupa / Sorozatszám / Dátum nákupu / Pirkuma datums / Datum Kupovine / Datum kupnje / Data cumpărării / Datum nákupu / Tarikh pembelian / Tanggal pembelian / Ngày mua hàng / Satın alma tarihi / Дата продаж / Дата на закупуване / Датум на купување / Сатылган мерзми / Ημερομηνία αγοράς / Ψαδωνρη ορη / วันที่ซื้อ / 購買日期 / 購入日 / 구입일자 / تاريخ الشراء / تاريخ خري / تاريخ

Product reference: / Référence du produit / Referencia del producto / Nome do produto / Tipo de prodotto / Typnummer des Gerätes / Artikelnummer van het apparaat / Referencenummer / Produktreferens / Artikelnummer / Tuotenumero / referenca produktu / Model / Gaminio numeris / Toote viitenumber / Tip aparata / Vásárlás kelte / Typ výrobku / Produkta atsaucēs numurs / Model proizvoda / Oznaka proizvoda / Cod produs / Produk rujukan / Referensi produk / Mã sản phẩm/ Ürün kodu / Модель / Модель / Модел на уреда / Моделі / Κωδικός προϊόντος / Մոդել / 產品模型 / 製品レファレンス番号 / 제품명 / مرجع كامل محصول / مرجع المنتج الكامل

Retailer name & address: / Nom et adresse du vendeur / Nombre y dirección del minorista / Nome e endereço do revendedor / Nome e indirizzo del negozio / Name und Anschrift des Händlers / Naam en adres van de dealer / Forhandler navn & adresse / Återförsäljarens namn och adress / Forhandler navn og adresse / Jälleenmyyjän nimi ja osoite / nazwa i adres sprzedawcy / Numele și adresa vânzătorului / Parduotuvės pavadinimas ir adresas / Müüja kauplus ja aadress / Naziv in naslov trgovine / Típuszám / Názov a adresa predajcu / Veikala nosaukums un adrese / Naziv i adresa maloprodaje / Naziv i adresa prodavca / Naziv i adresa prodajnog mjesta / Nume și adresă vânzător / Název a adresa prodejce / Nama dan alamat peruncit / Nama Toko Penjual dan alamat / Tên và địa chỉ cửa hàng bán/ Saticı firmanın adı ve adresi / Название и адрес продавца / Назва і адреса продавця / Търговки обект / Назив и адреса на продавницата / Сатушының аты және мекен-жайы / Επωνυμία και διεύθυνση καταστήματος / Ψαδωνρηηι ανψανηνηρ li huugēn / ชื่อและที่อยู่ของห้าง/ร้านที่ซื้อ / 零售商的店名和地址/販売店の名前、住所/소매점 이름과 주소 / اسم بائع / نام درس خرده فروش / او التجزئة و عنوانه

Distributor stamp / Cachet distributeur / Sello del distribuidor / Carimbo do revendedor / Timbro del negozio / Händlerstempel / Stempel van de dealer / Forhandler stempel / Återförsäljarens stämpel / Forhandler stempel / Jälleenmyyjän leima / pieczęć sprzedawcy / Štampila vânzătorului / Antspaudas / Tempel / Žig trgovine / Eladó neve, címe/ Razitko predajcu / Žimogs / Pečat maloprodaje/ Pečat prodavca / Pečat prodajnog mjesta / Štampila vânzătorului/ Razitko prodajce/ Cap peruncit / Cap dari Toko Penjual / Cửa hàng bán đồng dấu/ Saticı Firmanın Kaşesi / Печать продавца / Печатка продавця / Печат на търговския обект / Печат на продавницата / Сатушының мөрі / Σφραγίδα καταστήματος / Ψαδωνρηηι λιηηρηρ / អៀនប្រតិបត្តិការ/ទីផ្សារ/ទីកន្លែង ទិញ / 零售商的蓋印/販売店印/소매점 직인/ ختم بائع التجزئة / مهر خرده فرو / ختم بائع التجزئة

INTERNATIONAL GUARANTEE : COUNTRY LIST			
			
الجزائر ALGERIA	(0)41 28 18 53	1 year	CIA 9 rue Puvis de Chavannes Saint Euquene Oran
ARGENTINA	0800-122-2732	2 años 2 years	GRUPE SEB ARGENTINA S.A. Billinghurst 1833 3°, C1425DTK Capital Federal Buenos Aires
ՀԱՅԱՍՏԱՆ ARMENIA	(010) 55-76-07	2 տարի 2 years	ՓԲԸ "Գրուպա ՄԵԲ", 125171, Մոսկվա, Լենինգրադյան խճուղի, 16A, շին.3
AUSTRALIA	02 97487944	2 years	GRUPE SEB AUSTRALIA PO Box 7535, Silverwater NSW 2128
ÖSTERREICH AUSTRIA	01 866 70 299 00	2 Jahre 2 years	SEB ÖSTERREICH GmbH Campus 21 - Businesspark Wien Süd, Liebermannstr. A02 702 2345 Brunn am Gebirge
БЕЛАРУСЬ BELARUS	017 2239290	2 года 2 years	ЗАО «Группа СЕБ-Восток», 125171, Москва, Ленинградское шоссе, д. 16А, стр. 3
BELGIQUE BELGIE BELGIUM	070 23 31 59	2 ans 2 years	GRUPE SEB BELGIUM SA NV 25 avenue de l'Espérance - ZI 6220 Fleurus
BOSNA I HERCEGOVINA	Info-linija za potrošače 033 551 220	2 godine 2 years	SEB Développement Predstavništvo u BiH Vrazova 8/II 71000 Sarajevo
BRASIL BRAZIL	0800-119933	1 ano 1 year	SEB COMERCIAL DE PRODUTOS DOMÉSTICOS LTDA Rua Venâncio Aires, 433/437/447, Pompéia, São Paulo/SP
БЪЛГАРИЯ BULGARIA	0700 10 330	2 години 2 years	ГРУП СЕБ БЪЛГАРИЯ ЕООД бул. България 81 В, ет. 5 1404 София
CANADA	1-800-418-3325	1 an 1 year	GRUPE SEB CANADA 345 Passmore Avenue Toronto, ON M1V 3N8
CHILE	12300 209207	2 años 2 years	GRUPE SEB CHILE Comercial Ltda Av. Providencia, 2331, Piso 5, Oficina 501 Santiago
COLOMBIA	18000919288	2 años 2 years	GRUPE SEB COLOMBIA Apartado Aereo 172, Kilometro 1 Via Zipaquirá Cajica Cundinamarca
HRVATSKA CROATIA	01 30 15 294	2 godine 2 years	SEB Développement S.A.S. Vodnjanska 26, 10000 Zagreb

ČESKÁ REPUBLIK CZECH REPUBLIC	731 010 111	2 roky 2 years	GROUPE SEB ČR spol. s r. o. Jankovcova 1569/2c 170 00 Praha 7
DANMARK DENMARK	44 663 155	2 år 2 years	GROUPE SEB NORDIC AS Tempovej 27 2750 Ballerup
EESTI ESTONIA	5 800 3777	2 aastat 2 years	GROUPE SEB POLSKA Sp. z o.o. ul. Bukowińska 22b 02-703 Warszawa
مصر EGYPT	الخط الساخن: 16622	سنة واحدة 1 year	جروب سب إيجيبت طريق 14 مايو - سموحه الإسكندرية - مصر
SUOMI FINLAND	09 622 94 20	2 Vuotta 2 years	Groupe SEB Finland Kutojantie 7 02630 Espoo
France continentale + Guadeloupe, Martinique, Réunion, Saint-Martin	09 74 50 10 14	1 an 1 year	GROUPE SEB FRANCE Service Consommateur Moulinex BP 15 69131 ECULLY CEDEX
DEUTSCHLAND GERMANY	0212 387 400	2 Jahre 2 years	GROUPE SEB DEUTSCHLAND GmbH / KRUPS GmbH Herrnrainweg 5 63067 Offenbach
ΕΛΛΑΔΑ GREECE	2106371251	2 χρόνια 2 years	SEB GROUPE ΕΛΛΑΔΟΣ Α.Ε. Οδός Καβαλιεράτου 7 Τ.Κ. 145 64 Κ. Κηφισιά
香港 HONG KONG	8130 8998	1 year	SEB ASIA Ltd. Room 903, 9/F, South Block, Skyway House 3 Sham Mong Road, Tai Kok Tsui, Kowloon Hong-Kong
MAGYARORSZÁG HUNGARY	06 1 801 8434	2 év 2 years	GROUPE SEB CENTRAL-EUROPE Kft. Táviró köz 4 2040 Budaörs
INDONESIA	+62 21 5793 6881	1 year	GROUPE SEB INDONESIA (Representative office) Sudirman Plaza, Plaza Marein 8th Floor JL Jendral Sudirman Kav 76-78, Jakarta 12910, Indonesia
ITALIA ITALY	1 99 207 892	2 anni 2 years	GROUPE SEB ITALIA S.p.A. Via Montefeltro, 4 20156 Milano
日本 JAPAN	0570 077 772	1 year	株式会社グループセブジャパン 〒141-0022 東京都品川区東五反田 3-14-13 高輪ミュージビル
ҚАЗАҚСТАН KAZAKHSTAN	727 378 39 39	2 жыл 2 years	ЖАҚ «Группа СЕБ- Восток» 125171, Мәскеу, Ленинградское шоссесі, 16А, 3 үйі
한국어 KOREA	1588-1588	1 year	(유)그룹 세브 코리아 서울시 종로구 서린동 88 서린빌딩 3층, 110-790
LATVJA LATVIA	6 716 2007	2 gadi 2 years	GROUPE SEB POLSKA Sp. z o.o. ul. Bukowińska 22b 02-703 Warszawa

LIETUVA LITHUANIA	6 470 8888	2 metai 2 years	GRUPE SEB POLSKA Sp. z o.o. ul. Bukowińska 22b 02-703 Warszawa
LUXEMBOURG	0032 70 23 31 59	2 ans 2 years	GRUPE SEB BELGIUM SA NV 25 avenue de l'Espérance - ZI 6220 Fleurus
МАКЕДОНИЈА MACEDONIA	(0)2 2050 022	2 години 2 years	Groupe SEB Bulgaria EOOD Office 1, floor 1, 52G Borovo St., 1680 Sofia - Bulgaria ГРУП СЕБ БЪЛГАРИЯ ДООЕЛ Ул. Борово 52 Г, сп. 1, офис 1, 1680 София, България
MALAYSIA	603 7710 1175	1 year	GRUPE SEB MALAYSIA SDN BHD Unit No. 402-403, Level 4, Uptown 2, No. 2, Jalan SS21/37, Damansara Uptown, 47400, Petaling Jaya, Selangor D.E. Malaysia
MEXICO	(01800) 112 8325	1 año 1 year	Groupe S.E.B. México, S.A. DE C.V. Goldsmith 38 Desp. 401, Col. Polanco Delegación Miguel Hidalgo 11 560 México D.F.
MOLDOVA	(22) 929249	2 ani 2 years	ТОВ «Груп СЕБ Україна» 02121, Харківське шосе, 201-203, 3 поверх, Київ, Україна
NEDERLAND The Netherlands	0318 58 24 24	2 jaar 2 years	GRUPE SEB NEDERLAND BV De Schutterij 27 3905 PK Veendaal Nederland
NEW ZEALAND	0800 700 711	1 year	GRUPE SEB NEW ZEALAND Unit E, Building 3, 195 Main Highway, Ellerslie, Auckland
NORGE NORWAY	815 09 567	2 år 2 years	GRUPE SEB NORDIC AS Tempovej 27 2750 Ballerup
PERU	441 4455	1 año 1 year	Groupe SEB Perú Av. Camino Real N° 111 of. 805 B San Isidro - Lima
POLSKA POLAND	0801 300 423 koszt jak za połączenie lokalne	2 lata 2 years	GRUPE SEB POLSKA Sp. z o.o. ul. Bukowińska 22b 02-703 Warszawa
PORTUGAL	808 284 735	2 anos 2 years	GRUPE SEB IBÉRICA SA Urb. da Matinha Rua Projectada à Rua 3 Bloco1 - 3° B/D 1950 - 327 Lisboa
REPUBLIC OF IRELAND	01 677 4003	1 year	GRUPE SEB IRELAND Unit B3 Aerodrome Business Park, College Road, Rathcoole, Co. Dublin
ROMÂNIA ROMANIA	0 21 316 87 84	2 ani 2 years	GRUPE SEB ROMÂNIA Str. Daniel Constantin nr. 8 010632 Bucuresti

РОССИЯ RUSSIA	495 213 32 29	2 года 2 years	ЗАО «Группа СЕБ-Восток», 125171, Москва, Ленинградское шоссе, д. 16А, стр. 3
SRBIJA SERBIA	060 0 732 000	2 godine 2 years	SEB Developpement Đorđa Stanojevića 11b 11070 Novi Beograd
SINGAPORE	6550 8900	1 year	GROUPE SEB SINGAPORE Pty Ltd. 59 Jalan Pemimpin, #04-01/02 L&Y Building Singapore 577218
SLOVENSKO SLOVAKIA	233 595 224	2 roky 2 years	GROUPE SEB Slovensko, spol. s r.o. Rybničná 40 831 06 Bratislava
SLOVENIJA SLOVENIA	02 234 94 90	2 leti 2 years	SEB d.o.o Gregorčičeva ulica 6 2000 MARIBOR
ESPAÑA SPAIN	902 31 22 00	2 años 2 years	GROUPE SEB IBÉRICA S.A. C/ Almagóvers, 119-123, Complejo Ecourban 08018 Barcelona
SVERIGE SWEDEN	08 594 213 30	2 år 2 years	TEFAL SVERIGE SUBSIDIARY OF GROUPE SEB NORDIC Truckvägen 14 A, 194 52 Upplands Väsby
SUISSE SCHWEIZ SWITZERLAND	044 837 18 40	2 ans 2 Jahre 2 years	GROUPE SEB SCHWEIZ GmbH Thurgauerstrasse 105 8152 Glattbrugg
台灣 TAIWAN	02 28333716	1 year	SEB ASIA Ltd. Taiwan Branch 4F., No. 37 Dexing W. Rd., Shilin Dist., Taipei City 11158, Taiwan (R.O.C.)
ประเทศไทย THAILAND	02 769 7477	2 years	GROUPE SEB THAILAND 2034/66 Italthai Tower, 14th Floor, n° 14-02, New Phetchburi Road, Bangkapi, Huaykwang, Bangkok, 10320
TÜRKIYE TURKEY	216 444 40 50	2 YIL 2 years	GROUPE SEB ISTANBUL AS Beybi Giz Plaza Dereboyu Cad. Meydan Sok. No: 28 K.12 Maslak
U.S.A.	800-395-8325	1 year	GROUPE SEB USA 2121 Eden Road Millville, NJ 08332
Україна UKRAINE	044 300 13 04	2 роки 2 years	ТОВ «Група СЕБ Україна» 02121, Харківське шосе, 201-203, 3 поверх, Київ, Україна
UNITED KINGDOM	0845 602 1454	1 year	GROUPE SEB UK LTD Riverside House, Riverside Walk Windsor, Berkshire, SL4 1NA
VENEZUELA	0800-7268724	2 años 2 years	GROUPE SEB VENEZUELA Av Eugenio Mendoza, Centro Letonia, Torre ING Bank, Piso 15, Ofc 155 Urb. La Castellana, Caracas
VIETNAM	08 38645830	1 year	Vietnam Fan Joint Stock Company 25 Nguyen Thi Nho Str, Ward 9, Tan Binh Dist, HCM city



A series of 20 horizontal lines spaced evenly down the page, intended for text entry or drawing.