



**Руководство по эксплуатации**

**Home Projector**

**EF-11**

## **Условные Обозначения, Используемые в Данном Руководстве 5**

## **Первое знакомство с проектором 8**

### **Детали и функции проектора ..... 9**

Детали проектора – спереди/сверху.....	9
Детали проектора – сзади.....	10
Детали проектора – на основании.....	10
Детали проектора – пульт дистанционного управления.....	11

## **Настройка проектора 13**

### **Размещение проектора..... 14**

Настройка проектора и варианты установки.....	15
Меры предосторожности при выполнении установки.....	16
Расстояние проецирования.....	16
Установка проектора на монтажных креплениях, совместимых со стандартом VESA, или на штативе.....	17

### **Соединения проектора ..... 20**

Соединение с источниками видеосигнала.....	20
Соединение с внешними устройствами USB.....	20
Отсоединение устройства USB.....	21
Подключение наушников.....	21

### **Установка батареек в пульт дистанционного управления .... 22**

Работа с пультом дистанционного управления.....	22
---	----

## **Использование основных функций проектора 24**

### **Включение проектора ..... 25**

Правила техники безопасности при использовании адаптера переменного тока.....	25
---	----

### **Выключение проектора ..... 27**

### **Выбор языка для меню проектора ..... 28**

### **Режимы проецирования..... 29**

Изменение режима проецирования с помощью меню.....	29
--	----

### **Настройка высоты изображения ..... 30**

### **Форма изображения..... 31**

Верт. автокоррекция.....	31
Коррекция формы изображения с помощью кнопки «Корр-ия трапеции»....	31
Корректировка формы изображения с помощью функции Quick Corner.....	32

### **Фокусировка изображения с помощью ручки фокусировки 35**

### **Изменение размера изображения с помощью функции масштабирования ..... 36**

### **Выбор источника изображения ..... 37**

### **Наст. производит. (Цветовой режим)..... 38**

Изменение цветового режима.....	38
Доступные цветовые режимы.....	38
Включение автоматической регулировки светимости.....	39

### **Регулировка резкости ..... 40**

### **Настройка цвета изображения..... 41**

Регулировка цветовой температуры.....	41
Регулировка смещения и усиления RGB.....	41
Регулировка оттенка, насыщенности и яркости.....	42
Регулировка гаммы.....	43

### **Регулировка яркости источника света..... 46**

### **Сохранение настроек в памяти и использование сохраненных настроек ..... 47**

### **Управление громкостью с помощью кнопок громкости ..... 48**

### **Изменение режима звука ..... 49**

Доступные режимы звука.....	49
-----------------------------	----

## Регулировка функций проектора 50

### Функции "Связь HDMI" ..... 51

Управление подключенными устройствами с помощью функций "Связь HDMI" ..... 51

### Проецирование презентации PC Free ..... 53

Поддерживаемые типы файлов PC Free ..... 53

Меры предосторожности при проецировании с функцией PC Free ..... 53

Запуск показа слайдов PC Free ..... 54

Запуск презентации фильмов PC Free ..... 55

Параметры отображения в функции PC Free ..... 56

### Проецирование по беспроводной сети с мобильного устройства (функция Screen Mirroring) ..... 58

Выбор настроек функции Screen Mirroring ..... 58

Подключение с использованием функции Screen Mirroring для программного обеспечения Miracast ..... 59

### Временное выключение изображения и звука (A/V Mute) .... 61

### Установка защитного тросика ..... 62

## Регулировка параметров меню 63

### Использование меню проектора..... 64

### Использование экранной клавиатуры..... 65

Доступный текст для ввода с помощью экранной клавиатуры ..... 65

### Настройки качества изображения - Меню Изображен ..... 66

### Настройки функций проектора - Меню Настройки ..... 68

Меню Настройки — Наст. Screen Mirroring ..... 70

### Отображение информации о проекторе - Меню Информация..... 72

Меню Информация – Меню Инф. о проекторе ..... 72

### Сброс настроек проектора – Меню Сброс ..... 74

### Копирование меню Настройки на все проекторы (пакетная настройка) ..... 75

Настройки передачи с флеш-накопителя USB ..... 75

Настройки передачи от компьютера..... 76

Уведомление об ошибке пакетной настройки ..... 77

## Техническое обслуживание проектора 78

### Техническое обслуживание проектора ..... 79

### Очистка объектива..... 80

### Очистка корпуса проектора ..... 81

### Техническое обслуживание воздушного фильтра и вентиляционных отверстий ..... 82

Очистка воздушного фильтра и вентиляционных отверстий..... 82

Замена воздушного фильтра ..... 82

## Решение проблем 85

### Проблемы с проектором..... 86

### Состояние индикаторов проектора..... 87

### Устранение неполадок, связанных с включением или выключением проектора..... 88

Устранение неполадок, связанных с питанием проектора..... 88

Устранение неполадок, связанных с отключением проектора ..... 88

### Устранение неполадок изображения..... 89

Устранение неполадок отсутствия изображения ..... 89

Регулировка изображения не прямоугольной формы ..... 89

Регулировка расплывчатого или смазанного изображения ..... 90

Устранение неполадок частичного воспроизведения изображения ..... 90

Устранение шума и других помех изображения..... 91

Регулировка параметров изображения с неправильной передачей яркости или цвета ..... 91

Регулировка перевернутого изображения.....	92
<b>Устранение неполадок, связанных с отсутствием или недостаточной громкостью звука.....</b>	<b>93</b>
<b>Устранение неполадок в работе пульта ДУ.....</b>	<b>94</b>
<b>Устранение неполадок параметра "Связь HDMI".....</b>	<b>95</b>
<b>Устранение неполадок функции Screen Mirroring.....</b>	<b>96</b>
Устранение неполадок подключения Screen Mirroring.....	96
Устранение шума и других помех изображения при проецировании с помощью Screen Mirroring.....	96

Торговые марки.....	111
Уведомление об авторских правах.....	112
Атрибуция авторских прав.....	112

## **Приложение 98**



<b>Дополнительные принадлежности и запасные части .....</b>	<b>99</b>
Кронштейны.....	99
Запасные части .....	99
<b>Размер экрана и расстояние проецирования .....</b>	<b>100</b>
<b>Разрешение отображения, поддерживаемое монитором... ..</b>	<b>102</b>
<b>Технические характеристики проектора .....</b>	<b>103</b>
Технические характеристики адаптера переменного тока .....	103
Спецификации соединителя.....	103
<b>Внешние размеры.....</b>	<b>104</b>
<b>Перечень символов и правил техники безопасности.....</b>	<b>105</b>
<b>Инструкции по безопасности при работе с лазерными устройствами .....</b>	<b>108</b>
Наклейки с предупреждениями о лазерном устройстве .....	108
<b>Глоссарий.....</b>	<b>110</b>
<b>Примечания .....</b>	<b>111</b>
Indication of the manufacturer and the importer in accordance with requirements of EU directive.....	111
Ограниченное применение .....	111

# Условные Обозначения, Используемые в Данном Руководстве







## Символы техники безопасности

Для проектора и в его руководстве пользователя используются графические символы и метки для указания на информацию, указывающую на то, как безопасно пользоваться проектором.

Прочитайте инструкции (и неукоснительно следуйте им), которые помечены этими символами и метками во избежание травм персонала или порчи имущества.

 <b>Предупреждение</b>	Данный символ указывает на информацию, игнорирование которой может привести к травме или даже смерти людей.
 <b>Предостережение</b>	Данный символ сообщает информацию, игнорирование которой может причинить вред или физические повреждения людям из-за неправильного обращения.

## Общая информация по условным обозначениям

 <b>Внимание</b>	Эта метка указывает на процедуры, которые при недостаточной осторожности могут привести к повреждению оборудования или травме персонала.
	Эта метка указывает на дополнительную информацию, которая может быть полезна.
Кнопка 	Указывает кнопки на пульте ДУ или на панели управления. Пример: кнопка 
<b>Название меню / настройки</b>	Указывает названия пунктов меню и настроек проектора. Пример: Выберите пункт меню <b>Изображен</b> .  <b>Изображен</b> . > <b>Цвет</b>
	Эта метка указывает на соответствующие страницы.



Эта метка указывает на уровень текущего меню проектора.

## Поиск информации с помощью Руководства

Руководство PDF позволяет выполнять поиск нужной информации по ключевым словам или прямо переходить к определенным разделам, используя закладки. Можно распечатать только необходимые вам страницы. В данном разделе представлены инструкции по использованию руководства PDF, открытого на компьютере в программе Adobe Reader X.

### Поиск по ключевым словам

Нажмите кнопку **Редактировать > Расширенный поиск**. Введите в окне поиска ключевое слово (текст) для поиска нужной информации и нажмите кнопку **Поиск**. Результаты выводятся на экран в виде списка. Для перехода на конкретную страницу щелкните один из отобразившихся результатов.

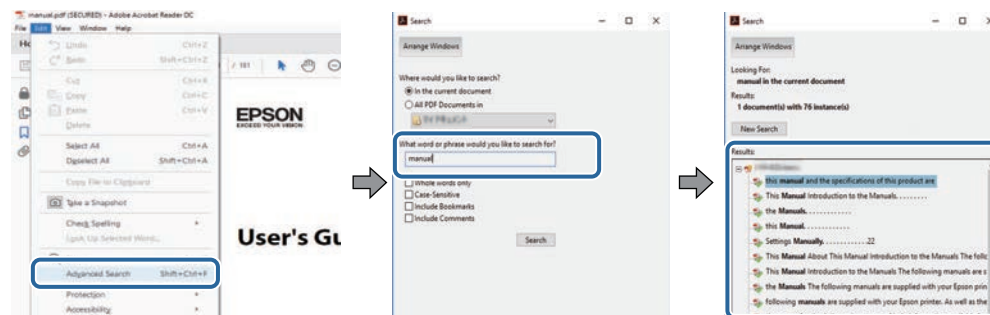

### Прямой переход с помощью закладок

Щелкните заголовок для перехода к этой странице. Нажмите кнопку **+** или **>** для просмотра заголовков нижнего уровня в данном разделе. Чтобы вернуться на предыдущую страницу, выполните следующие действия на клавиатуре.

- Windows: удерживая нажатой кнопку **Alt**, нажмите кнопку **←**.

- Mac OS: удерживая нажатой командную кнопку, нажмите кнопку ←.

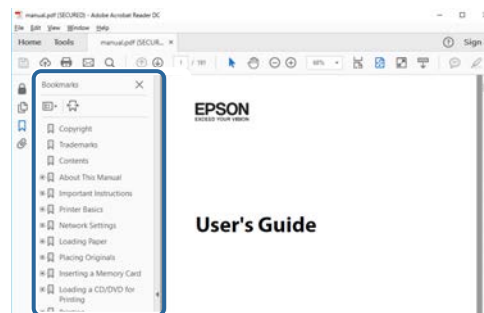

### Печать только необходимых страниц

Можно извлечь и напечатать только необходимые вам страницы. Нажмите кнопку **Печать** в меню **Файл** и укажите страницы, которые необходимо напечатать, в пункте **Страницы** меню **Страницы для печати**.

- Чтобы указать диапазон страниц, укажите начальную и конечную страницу, поставив между ними дефис.  
Пример: 20–25
- Чтобы указать страницы, не составляющие диапазон, разделяйте их запятыми.  
Пример: 5, 10, 15

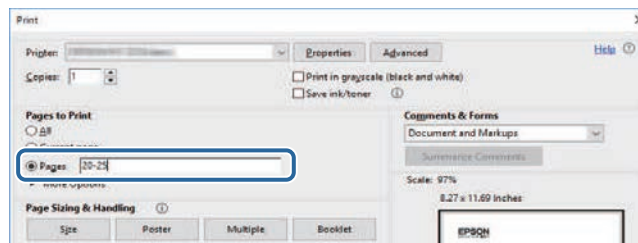

# Первое знакомство с проектором

В следующих разделах представлена дополнительная информация о проекторе.

» **Дополнительная информация**

- "Детали и функции проектора" [стр.9](#)



В следующих разделах описываются детали проектора и их функции.

» **Дополнительная информация**

- "Детали проектора – спереди/сверху" [стр.9](#)
- "Детали проектора – сзади" [стр.10](#)
- "Детали проектора – на основании" [стр.10](#)
- "Детали проектора – пульт дистанционного управления" [стр.11](#)

## Детали проектора – спереди/сверху

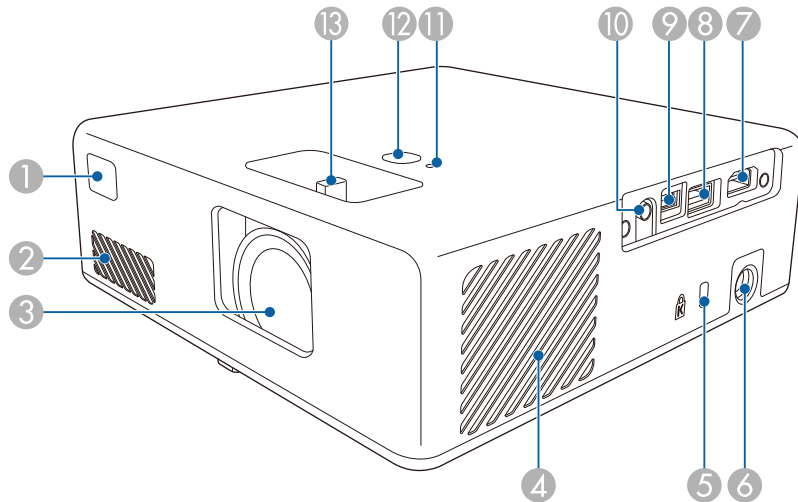

Название	Функция
1 Приемник сигнала от пульта дистанционного управления	Принимает сигналы от пульта дистанционного управления.
2 Отверстие воздухозаборника	Служит для забора воздуха для внутреннего охлаждения проектора.
3 Объектив	Обеспечивает проецирование изображение.

Название	Функция
4 Отверстие воздухозаборника (воздушный фильтр)	Служит для забора воздуха для внутреннего охлаждения проектора.
5 Гнездо защиты	Гнездо защиты поддерживается системой Microsaver Security System производства компании Kensington.
6 Порт адаптера переменного тока	Служит для подключения адаптера переменного тока.
7 Порт HDMI	Предназначен для подачи видеосигналов от HDMI-совместимой видеоаппаратуры и компьютеров. Этот проектор поддерживает стандарт HDCP.
8 Порт USB-A	Подключите запоминающее устройство USB или цифровую камеру и проецируйте фильмы или изображения с помощью PC Free. Служит для подачи питания на подключенное устройство. (5 В/ 2 А)
 Одновременное использование функций проецирования PC Free и подачи питания недоступно.	
9 Порт Service	Этот порт обычно не используется.
10 Порт Audio Out	Вывод звука с текущего источника входного сигнала на наушники.
11 Индикатор Status (Состояние)	Показывает состояние проекционной лампы.
12 Кнопка питания	Включение и выключение питания проектора.
13 Ручка фокусировки	Служит для фокусировки изображения.

» **Дополнительная информация**

- "Работа с пультом дистанционного управления" [стр.22](#)
- "Состояние индикаторов проектора" [стр.87](#)
- "Фокусировка изображения с помощью ручки фокусировки" [стр.35](#)
- "Соединение с источниками видеосигнала" [стр.20](#)
- "Соединение с внешними устройствами USB" [стр.20](#)

- "Подключение наушников" [стр.21](#)
- "Установка защитного тросика" [стр.62](#)

## Детали проектора – сзади

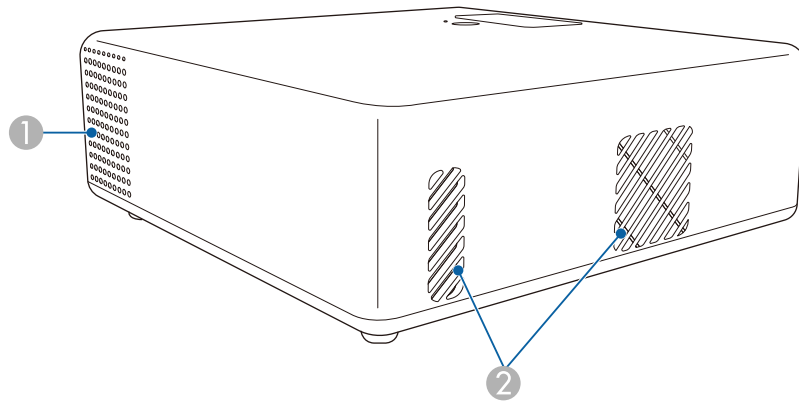

## Детали проектора – на основании

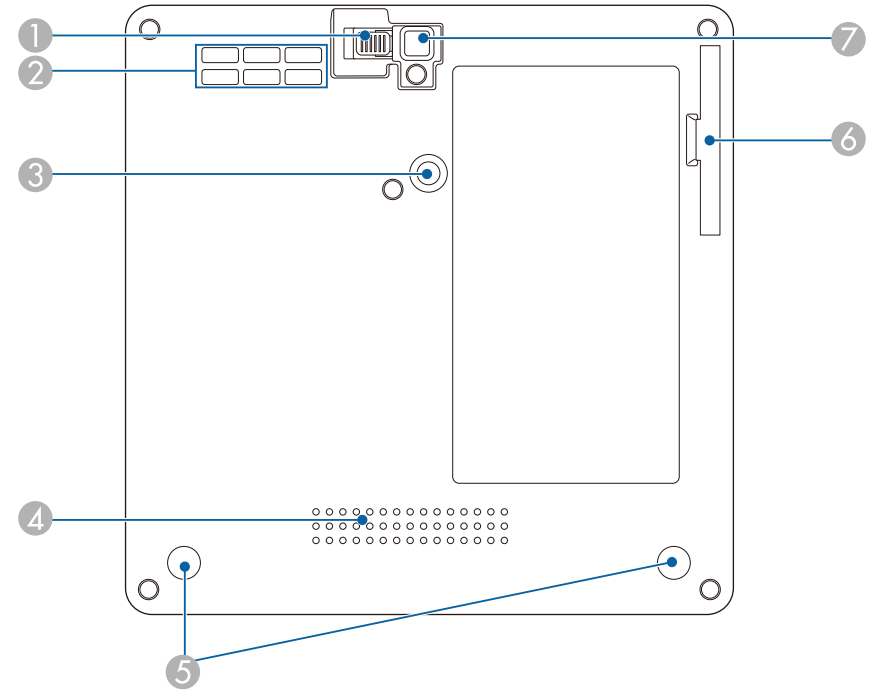

Название	Функция
1 Динамик	Вывод звука.
2 Выходные отверстия для воздуха	Выходные вентиляционные отверстия служат для внутреннего охлаждения проектора.
<p><b>⚠ Предостережение</b></p> <p>Не приближайте к этому отверстию лицо и руки и не ставьте перед ним предметы, которые могут испортиться от нагрева выходящим из отверстия воздухом. Горячий воздух из выходного вентиляционного отверстия может стать причиной ожогов, деформации или несчастных случаев.</p>	

Название	Функция
1 Рычаг разблокировки опоры	Нажмите на рычаг разблокировки опоры, чтобы отрегулировать высоту передней опоры.
2 Отверстие воздухозаборника	Служит для забора воздуха для внутреннего охлаждения проектора.
3 Точка крепления монтажной пластины	Служит для крепления дополнительной или входящей в комплект монтажной пластины.
4 Динамик	Вывод звука.







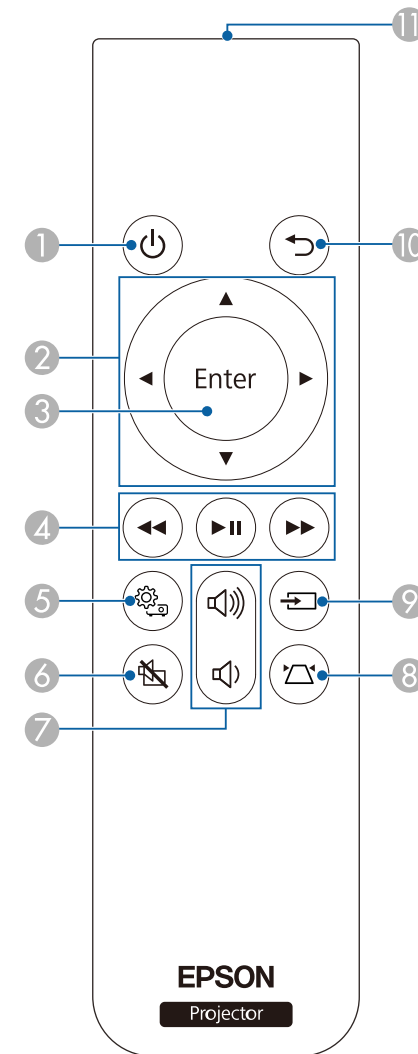

Название	Функция
5 Задняя опора (Точки крепления монтажной пластины)	Ослабьте эти опоры, повернув их против часовой стрелки, а затем снимите их и прикрепите дополнительную или входящую в комплект монтажную пластину.
6 Крышка воздушного фильтра	Откройте, чтобы получить доступ к воздушному фильтру.
7 Передняя регулируемая опора	Если проектор устанавливается на поверхности (например, на столе), отрегулируйте опору, чтобы правильно расположить изображение.

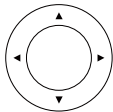
### » Дополнительная информация

- "Техническое обслуживание воздушного фильтра и вентиляционных отверстий" [стр.82](#)
- "Установка проектора на монтажных креплениях, совместимых со стандартом VESA, или на штативе" [стр.17](#)
- "Настройка высоты изображения" [стр.30](#)

## Детали проектора – пульт дистанционного управления



Название	Функция
1 Кнопка питания 	Включение и выключение питания проектора.
2 Кнопки со стрелками 	Выбор пунктов при отображении меню проектора.
3 Кнопка Enter 	Ввод текущего варианта выбора и переход на следующий уровень при отображении меню проектора.
4 Кнопки управления воспроизведением 	Управление воспроизведением подключенной видеоаппаратуры с поддержкой стандарта HDMI CEC.
5 Кнопка Menu 	Открытие и закрытие меню проектора. Для регулировки настроек, контролирующих работу проектора, можно воспользоваться меню проектора.
6 Кнопка A/V Mute 	Временное включение или выключение видео- или аудиосигнала.
7 Кнопки Volume для увеличения/уменьшения громкости 	Регулировка громкости звука динамиков и наушников.
8 Кнопка Keystone 	Вызов экрана <b>Корр-ия трапеции</b> или <b>Quick Corner</b> .
9 Кнопка Поиск источника 	Переход к следующему источнику входного сигнала.

Название	Функция
10 Кнопка Esc 	Служит для прекращения выполнения текущей функции. Возврат к предыдущему уровню меню при его отображении меню проектора.
11 Зона излучения света на пульте дистанционного управления	Служит для подачи сигналов пульта дистанционного управления.

### » Дополнительная информация

- "Наст. производит. (Цветовой режим)" [стр.38](#)
- "Коррекция формы изображения с помощью кнопки «Корр-ия трапеции»" [стр.31](#)
- "Корректировка формы изображения с помощью функции Quick Corner" [стр.32](#)
- "Включение проектора" [стр.25](#)
- "Управление громкостью с помощью кнопок громкости" [стр.48](#)
- "Временное выключение изображения и звука (A/V Mute)" [стр.61](#)
- "Использование меню проектора" [стр.64](#)

# Настройка проектора

Ниже приводятся инструкции по настройке проектора.

## » **Дополнительная информация**

- "Размещение проектора" [стр.14](#)
- "Соединения проектора" [стр.20](#)
- "Установка батареек в пульт дистанционного управления" [стр.22](#)

Проектор можно расположить почти на любой плоской поверхности.

Если необходимо использовать проектор в зафиксированном положении, можно также прикрепить его с помощью кронштейна. При установке проектора на приобретаемый отдельно штатив или крепления, совместимые со стандартом VESA, требуется дополнительная или входящая в комплект монтажная пластина.

Проектор поддерживает установку под различным углом наклона. Ограничения по установке проектора в вертикальном или горизонтальном положении не установлены.

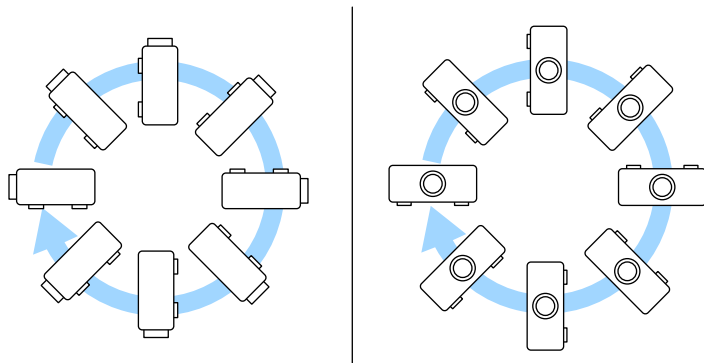

При выборе местоположения проектора обратите внимание на следующие моменты:

- Проектор должен устанавливаться на прочной и ровной поверхности или крепиться с помощью подходящего кронштейна.

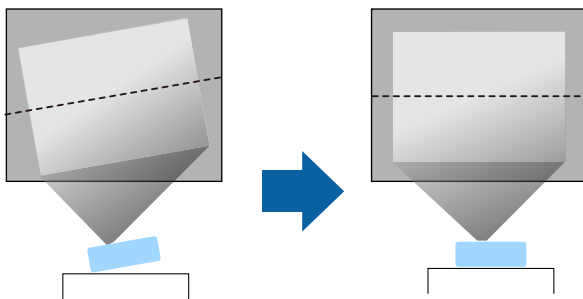

- Оставьте вокруг проектора и под ним достаточно места для вентиляции и не располагайте его на чем-либо или рядом с чем-либо, что может закрыть вентиляционные отверстия.
- Расположите проектор так, чтобы он был направлен прямо на экран, не под углом.

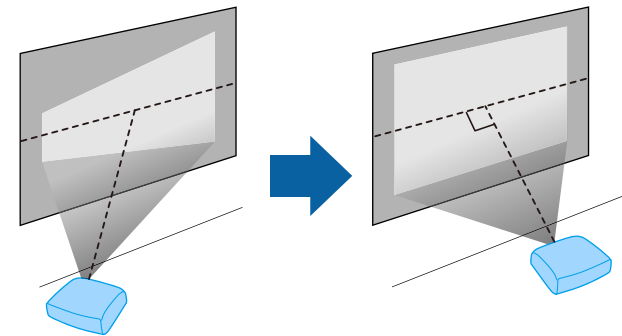

Если невозможно установить проектор так, чтобы он был направлен прямо на экран, устраните возникшее трапецидальное искажение с помощью элементов управления проектора. Для достижения наилучшего качества изображения рекомендуем отрегулировать положение установки проектора так, чтобы получить правильные размер и форму изображения.

## Предупреждение

- При подвешивании проектора к потолку необходимо установить потолочный кронштейн. Если установить проектор неправильно, он может упасть, что может привести к его повреждению или травмам людей.
- Не используйте клей в точках крепления монтажной пластины, чтобы избежать ослабления затяжки винтов, а также смазочные материалы, масла и аналогичные вещества на проекторе; корпус проектора может треснуть, что приведет к его падению с потолочного крепления. Это может привести к серьезной травме человека, находящегося под потолочным креплением, а также к повреждению проектора.
- Неправильная установка монтажной пластины, креплений и проектора может привести к падению проектора. Установив проектор на крепления, совместимые со стандартом VESA (75 × 75 мм), с помощью дополнительной или поставляемой в комплекте монтажной пластины (ELPMB65), убедитесь, что крепление зафиксировано во всех точках фиксации монтажной пластины проектора. А также закрепите проектор и крепления проводом, достаточно прочным, чтобы выдержать их вес.
- Не устанавливайте проектор в месте с высоким уровнем запыленности или влажности, а также с содержанием дыма или пара. В противном случае возможен пожар или поражение электрическим током. Кроме того, разрушается корпус проектора. В результате таких повреждений он может упасть с крепления.

### Примеры условий, которые могут стать причиной падения проектора из-за разрушения корпуса

- Места, подверженные воздействию сильного дыма и взвешенных в воздухе частиц масла, такие как фабрики или кухни.
- Места, в которых присутствуют летучие растворители или химикаты, такие как фабрики или лаборатории
- Места, в которых проектор мог бы подвергнуться воздействию мощных средств или химикатов, такие как фабрики или кухни
- Места, в которых часто используются ароматические масла, такие как комнаты отдыха
- Вблизи устройств, образующих сильный дым, взвешенные в воздухе частицы масла или пелу на мероприятиях

## Предупреждение

- Не закрывайте входные и выходные вентиляционные отверстия проектора. В противном случае повысится температура внутри устройства и может произойти возгорание.
- Запрещается эксплуатировать и хранить проектор в местах с высоким содержанием пыли и грязи. Иначе может ухудшиться качество проецируемого изображения либо может засориться воздушный фильтр, что приведет к неисправности или возгоранию.
- Не устанавливайте проектор на неустойчивую поверхность или на место, которое не выдержит вес проектора. Иначе он может упасть или опрокинуться, что может привести к несчастному случаю или травме.
- При его установке на высоте, примите меры против падения путем применения проводов для обеспечения безопасности в чрезвычайных ситуациях, например при землетрясении, и предотвращения несчастных случаев. При неправильной установке возможно падение проектора, приводящее к несчастным случаям и травмам.
- Запрещается выполнять установку в местах, подверженных воздействию соли или агрессивных газов, например сернистого газа от горячих источников. Иначе коррозия может привести к падению проектора. А также это может вызвать нарушения в работе проектора.

### » Дополнительная информация

- "Настройка проектора и варианты установки" [стр.15](#)
- "Расстояние проецирования" [стр.16](#)
- "Установка проектора на монтажных креплениях, совместимых со стандартом VESA, или на штативе" [стр.17](#)
- "Форма изображения" [стр.31](#)
- "Настройки функций проектора - Меню Настройки" [стр.68](#)
- "Настройка высоты изображения" [стр.30](#)
- "Изменение размера изображения с помощью функции масштабирования" [стр.36](#)
- "Фокусировка изображения с помощью ручки фокусировки" [стр.35](#)

## Настройка проектора и варианты установки

Настроить и установить проектор можно следующим образом:

Спереди / Сзади

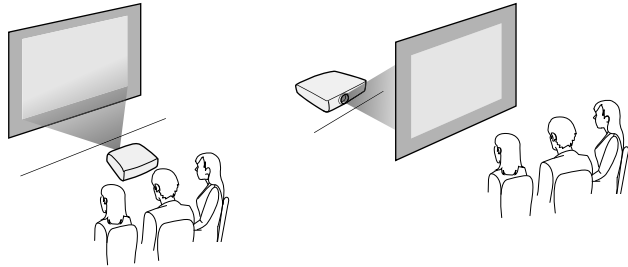

Передне/потол., Задне/потол.

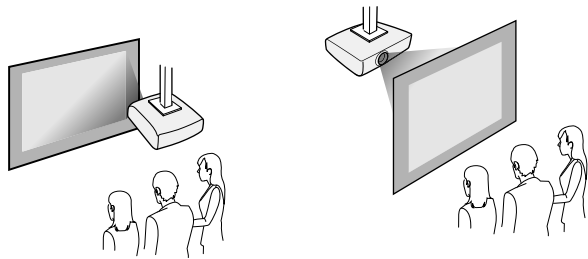

Пространство установки

## Внимание

Вокруг проектора необходимо оставить достаточно свободного места. Выходные и входные отверстия для воздуха не должны быть закрыты.

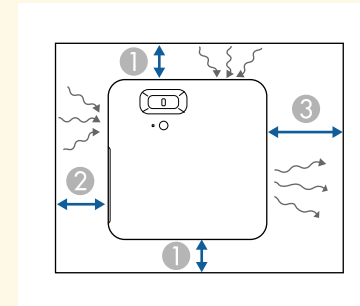

- ① 10 cm
- ② 20 cm
- ③ 30 cm



При проецировании с потолка или сзади выберите правильное значение для настройки **Проецирование** и, если необходимо, включите функцию **Поворот меню**.

☛ **Настройки > Настройка > Поворот меню**

### » Дополнительная информация

- "Меры предосторожности при выполнении установки" [стр.16](#)
- "Режимы проецирования" [стр.29](#)



## Предостережение

Установите входящий в комплект адаптер переменного тока на расстоянии не менее 30 см от проектора. Если температура адаптера переменного тока повысится из-за теплового излучения проектора, могут возникнуть нарушения в работе проектора.

## Меры предосторожности при выполнении установки

При установке проектора соблюдайте следующие меры предосторожности.

## Расстояние проецирования

Примерный размер изображения определяется расстоянием, на котором располагается проектор от экрана. Размер изображения увеличивается при отдалении проектора от экрана, но может сильно зависеть от формата изображения и других настроек.



Подробные сведения о расстоянии, на котором необходимо расположить проектор от экрана в зависимости от проецируемого изображения.



При корректировке трапецеидального искажения изображение становится немного меньше.

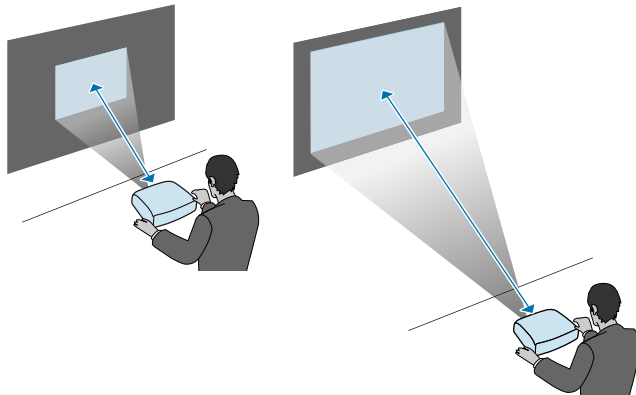

## » Дополнительная информация

- "Размер экрана и расстояние проецирования" [стр.100](#)

## Установка проектора на монтажных креплениях, совместимых со стандартом VESA, или на штативе

Проектор можно установить на монтажных креплениях, совместимых со стандартом VESA, или на штативе, используя дополнительную или входящую в комплект монтажную пластину (ELPMB65).



- Проектор можно установить на монтажном креплении, совместимом со стандартом VESA (75 × 75 мм).
- Проектор можно установить на штативе. Для этого можно использовать фиксирующие винты размером 1/4-20UNC.
- При установке проектора на высоте обязательно установите дополнительный комплект защитного провода (ELPWR01) в целях безопасности.

**1**

Переверните проектор вверх дном.

**2**

Ослабьте задние опоры, повернув их против часовой стрелки, а затем снимите.

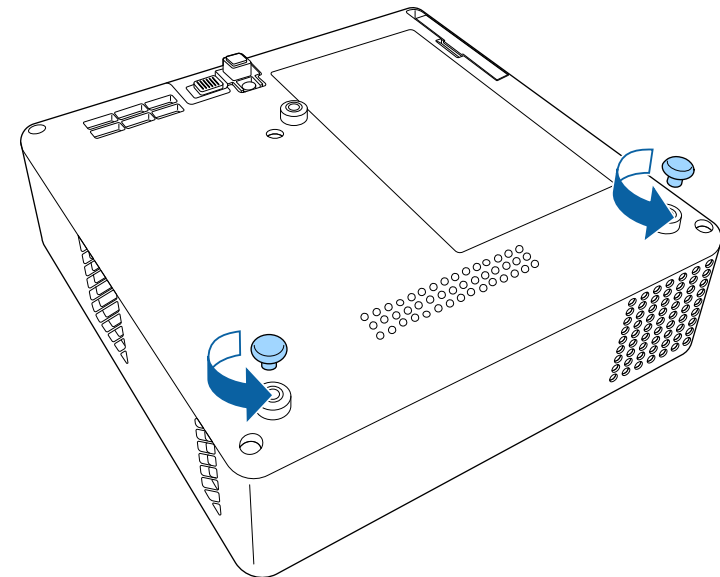

- 3** При установке проектора на высоте проденьте через монтажную пластину дополнительный комплект защитного провода (ELPWR01).

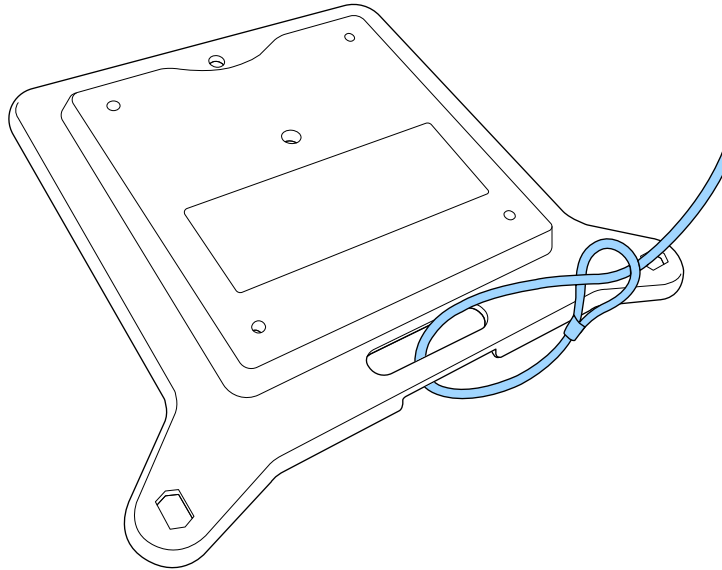

- 4** Прикрепите монтажную пластину к проектору и зафиксируйте ее на месте винтами для монтажной пластины.

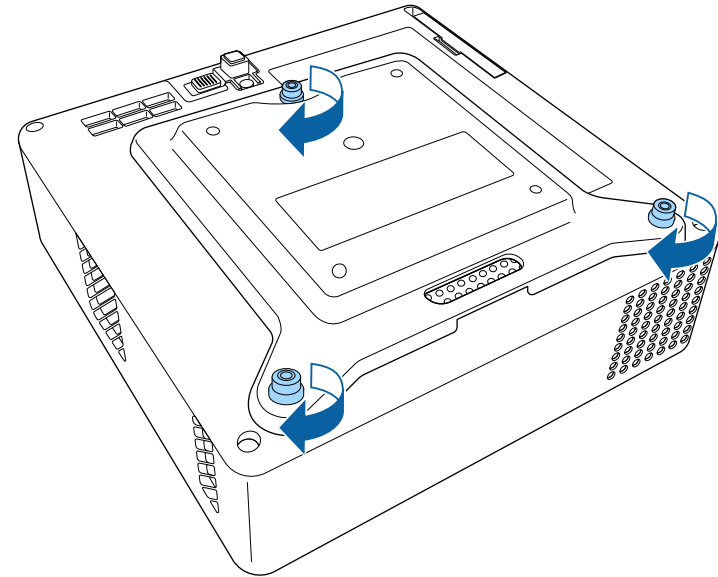

### **⚠ Предостережение**

Не используйте для фиксации монтажной пластины задние опоры, извлеченные в шаге 2. Если они раскрутятся, проектор может упасть.

- 5** Установите проектор на монтажных креплениях, совместимых со стандартом VESA, или на штативе. Дополнительные сведения см. в документации к монтажному креплению или штативу.

### **⚠ Предостережение**

При установке проектора на штативе надежно закрутите винты штатива. При установке проектора в перевернутом положении винты могут раскрутиться, и проектор может упасть со штатива.



При установке проектора на высоте, например на потолке, зафиксируйте карабин дополнительного комплекта защитного провода (ELPWR01) в точке, достаточно прочной, чтобы выдержать вес проектора и монтажного крепления.

- 6** При необходимости прикрепите адаптер переменного тока к стене или потолку держателем адаптера переменного тока, который поставляется вместе с монтажной пластиной.

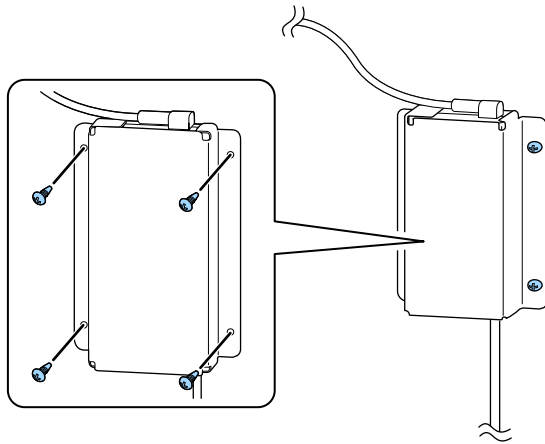

Для фиксации адаптера переменного тока на стене или потолке используйте винты (M4 × 8-10), подходящие для материала, из которого сделана стена или потолок.

Информация о подключении проектора к различным источникам изображения содержится в этих разделах.

## Внимание

Проверьте форму и ориентацию разъемов на всех кабелях, которые необходимо присоединить. Если разъем не соответствует порту, не вставляйте его с силой. Устройство или проектор могут быть повреждены или работать неправильно.



Перечень кабелей, поставляемых с проектором, см. *Руководство по быстрой установке*. Приобретите дополнительные кабели, если необходимо.

## » Дополнительная информация

- "Соединение с источниками видеосигнала" [стр.20](#)
- "Соединение с внешними устройствами USB" [стр.20](#)
- "Подключение наушников" [стр.21](#)

## Соединение с источниками видеосигнала

Если в источнике видеосигнала имеется порт HDMI, чтобы передать проецируемое изображение со звуком, сигнал на проектор подается с помощью кабеля HDMI.

## Внимание

Не включайте источник видеосигнала до подключения его к проектору. В противном случае проектор может быть поврежден.



- Если порт на присоединяемом устройстве имеет нестандартную форму, для подключения к проектору воспользуйтесь кабелем из комплекта поставки устройства или дополнительным кабелем.
- Некоторые типы видеоаппаратуры могут выводить разные типы сигналов. Ознакомьтесь с руководством к видеоаппаратуре, чтобы узнать тип сигналов на выходе.

**1** Подключите кабель HDMI к выходному порту HDMI источника видеосигнала.

**2** Присоедините другой конец кабеля к порту проектора HDMI.

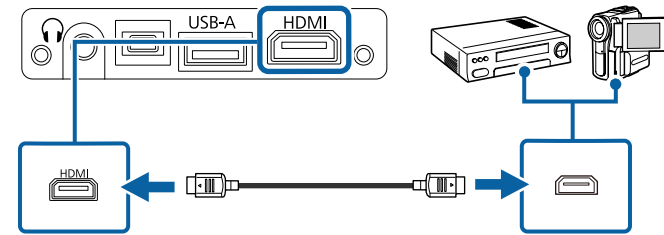

## Соединение с внешними устройствами USB

Можно проецировать изображения и другое содержимое без использования видеоустройства, подключив к проектору следующие устройства:

- Флеш-накопитель USB
- Цифровая камера или смартфон
- Жесткий диск USB



- Цифровые камеры или смартфоны должны быть устройствами с подключением по USB, а не TWAIN-совместимыми устройствами, и должны соответствовать классу массовой памяти USB.
- Жесткие диски USB должны соответствовать следующим требованиям:
  - Соответствие классу массовой памяти USB (поддерживаются не все устройства с любым классом массовой памяти USB)
  - Отформатировано в FAT16/32
  - Питание от собственного источника питания перем. тока (жесткие диски с питанием от шины не рекомендуются)
  - Нежелательно использовать жесткие диски с несколькими разделами

**1** Если устройство USB идет с сетевым адаптером, вставьте устройство в розетку.

**2** Присоедините кабель USB или флеш-накопитель USB к порту проектора USB-A, как показано ниже.

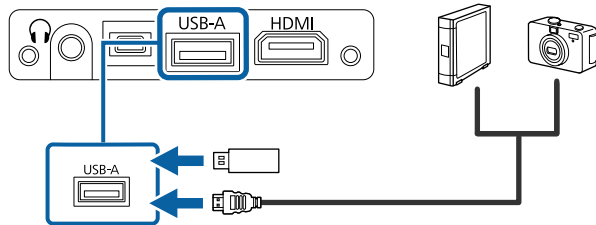

### Внимание

- Используйте кабель USB из комплекта поставки или предназначенный для использования с устройством.
- Не присоединяйте концентратор USB или кабель USB длиной более 3 метров. В этом случае устройство может работать неправильно.

**3** Присоедините другой конец кабеля к своему устройству, если необходимо.

### » Дополнительная информация

- "Отсоединение устройства USB" [стр.21](#)
- "Проецирование презентации PC Free" [стр.53](#)

## Отсоединение устройства USB

После завершения проецирования с помощью подключенного устройства USB отсоедините устройство от проектора.

**1** Выключите и отсоедините устройство, если необходимо.

**2** Отсоедините устройство USB от проектора.

## Подключение наушников

Наушники можно подключить к порту Audio Out проектора. Громкостью можно управлять с пульта дистанционного управления проектора.

### Внимание

Порт Audio Out проектора поддерживает только наушники с 3-контактным разъемом. В случае использования любых других наушников звук может выводиться с нарушениями.

**1** Подключите кабель стереосигнала с мини-разъемом к порту Audio Out проектора.

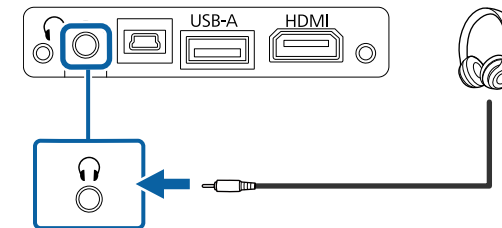

### ⚠ Предостережение

Не начинайте воспроизведение при высоком уровне громкости. Внезапный громкий звук может привести к потере слуха.

Перед выключением питания также снижайте громкость, чтобы затем при включении питания вы смогли постепенно увеличить громкость.

В пульте ДУ используются две батарейки AAA, поставляемые с проектором.

## Внимание

Перед выполнением манипуляций с батарейками обязательно ознакомьтесь с правилами техники безопасности.

- 1 Откройте крышку батарейного отсека, как показано.

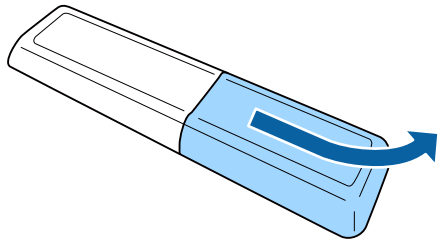

- 2 Извлеките старые батарейки, если необходимо.



Утилизируйте отработанные батарейки согласно местным регламентам.

- 3 Установите батарейки, соблюдая полярность + и -, как показано на рисунке.

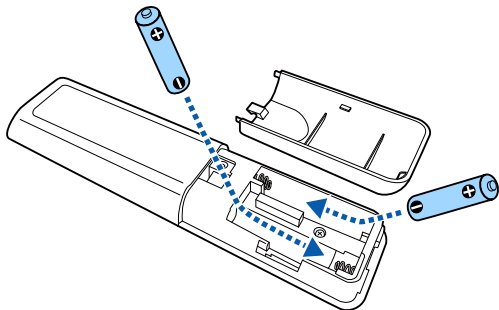

## ⚠ Предупреждение

Проверьте расположение меток (+) и (-) внутри держателя для батареек, чтобы убедиться, что они вставляются правильно. При неправильном использовании батареек возможен взрыв или утечка, что может стать причиной пожара, травмы или повреждения устройства.

- 4 Установите на свое место крышку батарейного отсека, нажав ее вниз до щелчка.

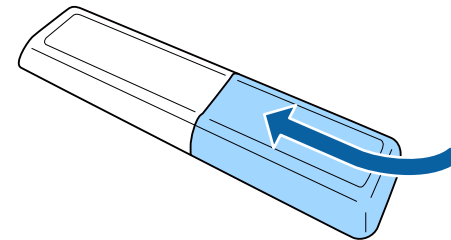

## » Дополнительная информация

- "Работа с пультом дистанционного управления" [стр.22](#)

## Работа с пультом дистанционного управления

Пульт дистанционного управления позволяет управлять проектором почти из любого места в помещении.

Рекомендуется направлять пульт ДУ на приемники проектора, соблюдая показанное ниже расстояние и угол наклона.

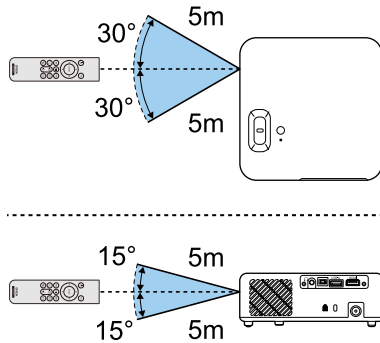

Не пользуйтесь пультом дистанционного управления при наличии яркого флуоресцентного света или прямых солнечных лучей. В этом случае проектор может не отвечать на команды. Если пульт дистанционного управления не будет использоваться в течение длительного времени, батарейки необходимо вытащить.

# Использование основных функций проектора

Для использования основных функций проектора следуйте инструкциям из этих разделов.

## » **Дополнительная информация**

- "Включение проектора" [стр.25](#)
- "Выключение проектора" [стр.27](#)
- "Выбор языка для меню проектора" [стр.28](#)
- "Режимы проецирования" [стр.29](#)
- "Настройка высоты изображения" [стр.30](#)
- "Форма изображения" [стр.31](#)
- "Фокусировка изображения с помощью ручки фокусировки" [стр.35](#)
- "Изменение размера изображения с помощью функции масштабирования" [стр.36](#)
- "Выбор источника изображения" [стр.37](#)
- "Наст. производит. (Цветовой режим)" [стр.38](#)
- "Регулировка резкости" [стр.40](#)
- "Настройка цвета изображения" [стр.41](#)
- "Регулировка яркости источника света" [стр.46](#)
- "Сохранение настроек в памяти и использование сохраненных настроек" [стр.47](#)
- "Управление громкостью с помощью кнопок громкости" [стр.48](#)
- "Изменение режима звука" [стр.49](#)



После включения проектора включите видеоаппаратуру, которую нужно использовать.

- 1** Подключите адаптер переменного тока к порту для адаптера переменного тока на проекторе.
- 2** Подключите шнур питания к адаптеру переменного тока.
- 3** Включите шнур питания в электрическую розетку.

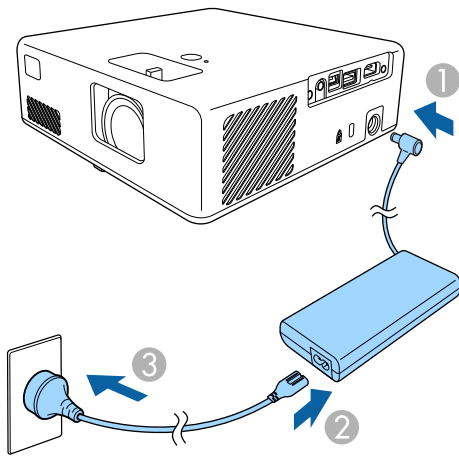

Проектор переходит в режим ожидания. Это означает, что проектор получает питание, но еще не включен.

- 4** Чтобы включить проектор, нажмите кнопку питания на проекторе или пульте дистанционного управления.

Индикатор состояния мигает синим, что указывает на прогревание проектора. Как только проектор прогрелся, индикатор состояния перестает мигать и горит синим.

При первом включении проектора отображается экран **Начальн. инструкц.** На экране **Начальн. инструкц.** содержатся характеристики изделия и инструкции по работе с проектором.



Для повторного вызова экрана **Начальн. инструкц.** выберите **Начальн. инструкц.** в меню **Настройки** проектора.

☛ **Настройки > Дисплей > Начальн. инструкц.**

## ⚠ Предупреждение

- Если источник света включен, никогда не смотрите в объектив проектора. Можно повредить глаза. Особенно это опасно для детей.
- При включении проектора на расстоянии с помощью пульта дистанционного управления убедитесь, что никто не смотрит в объектив.
- Во время проецирования не загромождайте свет от проектора книгой или другими предметами. Если закрыть свет, участок, освещаемый лампой, нагревается. Это может привести к расплавлению или возгоранию материалов, а также вызвать пожар. Кроме того, объектив также может нагреться из-за отраженного света. Это может привести к повреждению проектора. Чтобы прекратить проецирование, воспользуйтесь функцией Кнопка A/V mute или выключите проектор.

## » Дополнительная информация

- "Правила техники безопасности при использовании адаптера переменного тока" [стр.25](#)
- "Настройки функций проектора - Меню Настройки" [стр.68](#)

## Правила техники безопасности при использовании адаптера переменного тока

При использовании входящего в комплект поставки адаптера переменного тока соблюдайте приведенные ниже правила техники безопасности.

## Предупреждение

- В перечисленных ниже случаях отключите проектор от электросети и вызовите квалифицированного специалиста для выполнения ремонта. Продолжение использования устройства в этих случаях может привести к возгоранию или поражению электрическим током.
  - Из адаптера переменного тока идет дым.
  - От адаптера переменного тока исходит необычный запах или шум.
  - Адаптер переменного тока поврежден.
  - В адаптер переменного тока попала жидкость или посторонние предметы.

## Предупреждение

- Неправильное использование адаптера переменного тока может стать причиной неисправности, возгорания или поражения электрическим током. При использовании адаптера переменного тока соблюдайте указанные меры предосторожности.
  - Не используйте никакой другой адаптер переменного тока, кроме поставляемого с проектором.
  - Поставляемый адаптер переменного тока предназначен специально для данной модели проектора. Запрещается его использование с любыми другими моделями.
  - Защищайте адаптер переменного тока от сильного давления и ударов.
  - Не беритесь за адаптер переменного тока мокрыми руками.
  - Не устанавливайте адаптер переменного тока в узком пространстве, не закрывайте его салфетками.
  - Не держитесь за подключенный к электросети адаптер переменного тока. Иначе возможны низкотемпературные ожоги.
  - Не распыляйте на адаптер переменного тока горючий газ, например инсектициды.
  - Не кладите адаптер переменного тока в контейнер высокого давления или кухонные приборы, например микроволновую печь.
  - Не размещайте адаптер переменного тока возле выходного отверстия для воздуха на проекторе.
  - Не наматывайте шнур питания на адаптер переменного тока.

По завершению работы выключите проектор.



- Если компьютер не используется, выключите его, чтобы продлить срок службы проектора. Срок службы источника света зависит от окружающих условий и использования. Яркость лампы со временем уменьшается.

- 1** Нажмите на кнопку питания на проекторе или на пульте ДУ.  
Проектор отображает экран подтверждения отключения.

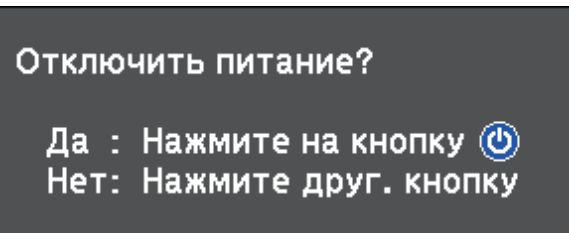



- 2** Нажмите кнопку питания снова. Чтобы оставить проектор включенным, нажмите любую другую кнопку.  
Источник света и индикатор Status (Состояние) выключаются.
- 3** Для транспортировки или хранения проектора убедитесь, что индикатор состояния на проекторе не горит, а затем отсоедините шнур питания.





## » Дополнительная информация

- "Настройки функций проектора - Меню Настройки" [стр.68](#)

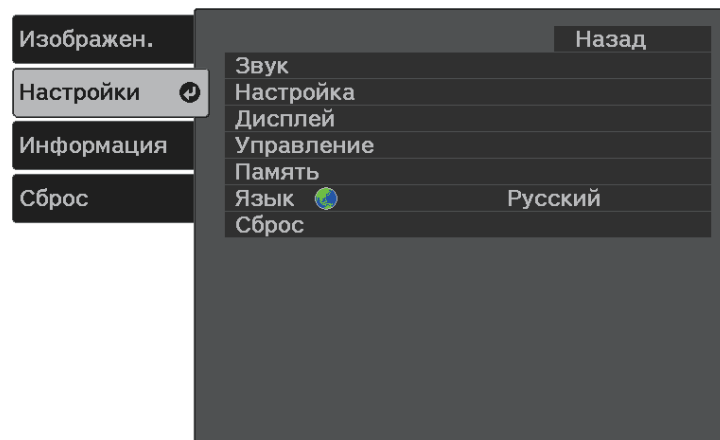
Если нужно видеть меню и сообщения проектора на другом языке, можно изменить параметр **Язык**.

- 1 Включите проектор.
- 2 Нажмите кнопку  на пульте дистанционного управления.
- 3 Выберите меню **Настройки** и нажмите кнопку .



- 4 Выберите параметр **Язык** и нажмите кнопку .
- 5 Выберите необходимый язык и нажмите кнопку .
- 6 Для выхода из меню нажмите кнопку  или .

В зависимости от местоположения проектора может понадобиться изменить режим проецирования, чтобы изображение было правильным.

- Режим **Переднее** позволяет проецировать со стола перед экраном.
- Режим **Передне/потол.** переворачивает изображение «вверх ногами», чтобы проецировать сверху вниз с потолка или со стены.
- Режим **Заднее** переворачивает изображение по горизонтали, чтобы проецировать из-за полупрозрачного экрана.
- Режим **Задне/потол.** переворачивает изображение «сверху вниз» и по горизонтали, чтобы проецировать с потолка или со стены и позади полупрозрачного экрана.

#### » **Дополнительная информация**

- "Изменение режима проецирования с помощью меню" [стр.29](#)
- "Настройка проектора и варианты установки" [стр.15](#)

## Изменение режима проецирования с помощью меню

Режим проецирования можно изменить, чтобы перевернуть изображения "вверх ногами" и/или слева направо, с помощью меню проектора.

- 1** Включите проектор и отобразите изображение.
- 2** Нажмите кнопку  на пульте дистанционного управления.

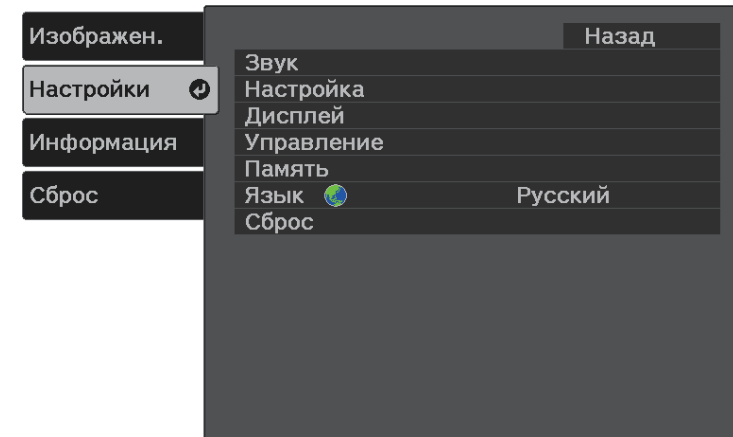

- 3** Выберите меню **Настройки** и нажмите кнопку .

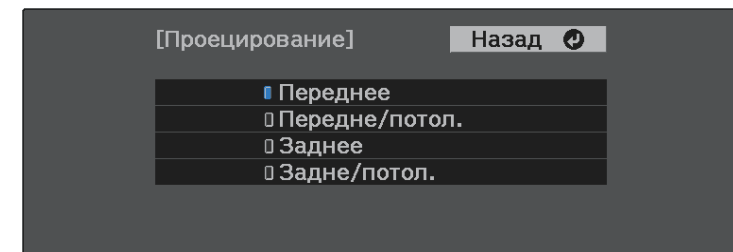

- 4** Выберите **Настройка > Проецирование** и нажмите кнопку .

- 5** Выберите режим проецирования и нажмите кнопку .



- 6** Для выхода из меню нажмите кнопку  или .

Если проецирование производится со стола или другой ровной поверхности, и изображение находится слишком высоко или низко, можно отрегулировать его высоту с помощью регулируемой опоры проектора.

Чем больше угол наклона, тем сложнее фокусировка. Расположите проектор таким образом, чтобы требовался наклон только на небольшой угол.

- 1** Включите проектор и отобразите изображение.
- 2** Нажмите на рычаг разблокировки опоры, чтобы отрегулировать высоту передней опоры.

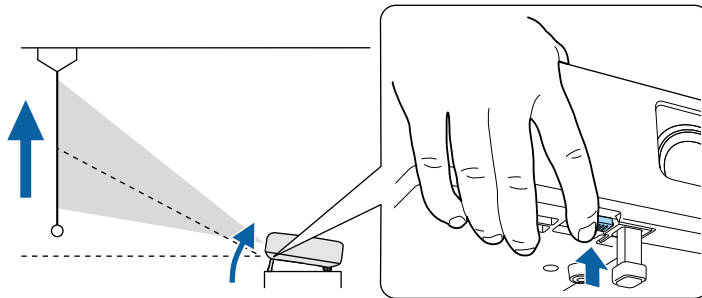

Опора выдвигается из проектора.

Положение можно регулировать до угла в 9 градусов.

- 3** Отпустите рычаг и заблокируйте опору.

Если проецируемое изображение имеет форму неправильного прямоугольника, необходимо отрегулировать его форму.

## » Дополнительная информация

- "Форма изображения" [стр.31](#)

Правильное прямоугольное изображение можно проецировать, расположив проектор непосредственно перед центром экрана и поддерживая его уровень. Если расположить проектор под углом к экрану или наклонить его вверх или вниз, или в сторону может потребоваться корректировка формы изображения.

После корректировки изображение становится немного меньше.

Для достижения наилучшего качества изображения рекомендуем отрегулировать положение установки проектора так, чтобы получить правильные размер и форму изображения.

### » Дополнительная информация

- "Верт. автокоррекция" [стр.31](#)
- "Коррекция формы изображения с помощью кнопки «Корр-ия трапеции»" [стр.31](#)
- "Корректировка формы изображения с помощью функции Quick Corner" [стр.32](#)

## Верт. автокоррекция

Когда проектор смещается или наклоняется, функция **Верт. автокоррекция** автоматически корректирует любое вертикальное трапецеидальное искажение.

Функция **Верт. автокоррекция** может корректировать искажение проецируемого изображения при таких условиях:

- Для функции **Поворот меню** установлено значение **Выкл.** в меню проектора **Настройки**.  
 ⚙ **Настройки > Настройка > Поворот меню**



- **Верт. автокоррекция** служит для вертикальной коррекции формы изображения под углом проецирования 360 градусов. Для выполнения точной коррекции формы изображения нажмите кнопку  на пульте ДУ и выполните коррекцию изображений вручную.
- Если не нужно пользоваться функцией **Верт. автокоррекция**, установите для параметра **Верт. автокоррекция** значение **Выкл.** в меню проектора.  
 ⚙ **Настройки > Настройка > Корр-ия трапеции > Гор/вер.искаж. > Верт. автокоррекция**

### » Дополнительная информация

- "Настройки функций проектора - Меню Настройки" [стр.68](#)
- "Коррекция формы изображения с помощью кнопки «Корр-ия трапеции»" [стр.31](#)

## Коррекция формы изображения с помощью кнопки «Корр-ия трапеции»

Можно корректировать форму изображения в виде неправильного прямоугольника.

Для коррекции искажений отдельно в горизонтальном и вертикальном направлении нажмите на кнопку  на пульте ДУ.

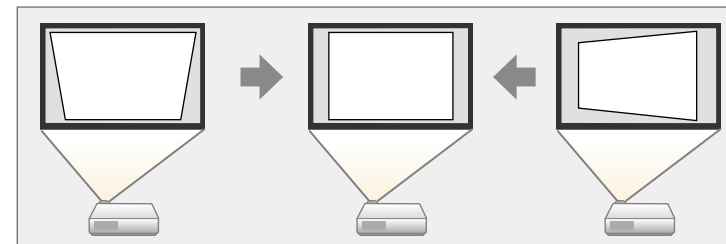



- Использование функции Гор/вер.искаж. вместе с другими способами коррекции формы изображения не допускается.
- Можно корректировать вертикальные трапецидальные искажения изображений под углом до 34° вверх или вниз.
- Можно корректировать горизонтальные трапецидальные искажения изображений под углом до 40° вправо или влево.

- 1** Включите проектор и отобразите изображение.
- 2** Нажмите кнопку  на пульте дистанционного управления. Появится экран **Корр-ия трапеции**:

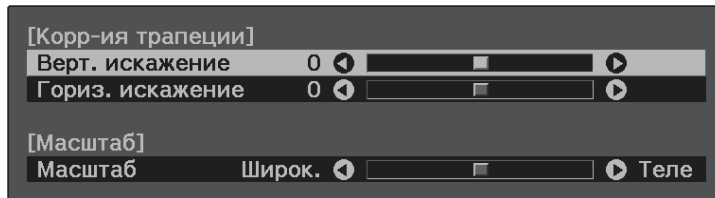

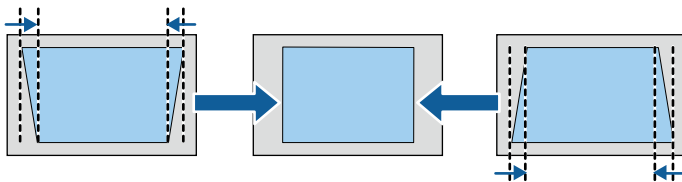

- 3** Для выбора между коррекцией трапецидальных искажений по вертикали или по горизонтали, а также для коррекции формы изображения, если необходимо, служат кнопки со стрелками на пульте ДУ.

• **Верт. искажение**

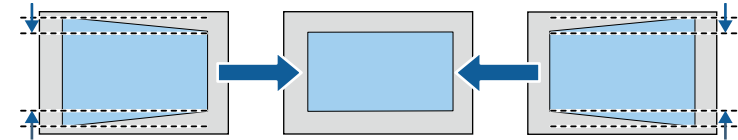

• **Гориз. искажение**





- 4** После завершения нажмите кнопку .

После корректировки изображение становится немного меньше.

## Корректировка формы изображения с помощью функции Quick Corner

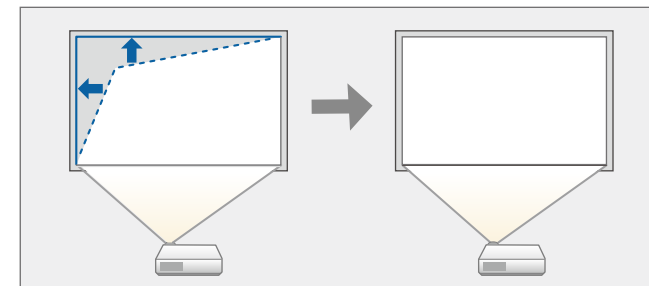
Для корректировки формы изображения в виде неправильного прямоугольника можно использовать параметр **Quick Corner** из меню проектора.





- 1** Включите проектор и отобразите изображение.
- 2** Нажмите кнопку  на пульте дистанционного управления.

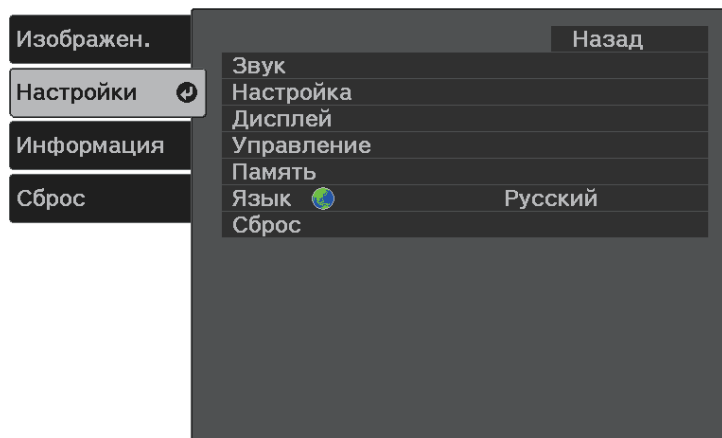

**3** Выберите меню **Настройки** и нажмите кнопку .



**4** Выберите **Настройка > Корр-ия трапеции** и нажмите кнопку .

**5** Выберите параметр **Quick Corner** и нажмите кнопку . Затем снова нажмите кнопку , если необходимо.

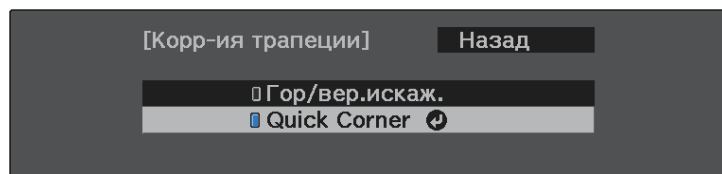

Проявляется экран выбора области.

**6** Для выбора угла изображения, который необходимо отрегулировать, воспользуйтесь кнопками со стрелками. Затем нажмите кнопку .

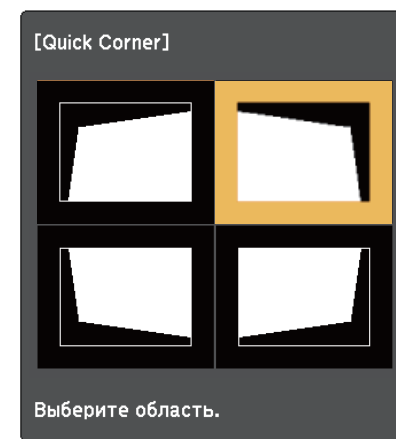

Для сброса коррекции, выполненной функцией Quick Corner, удерживайте нажатой кнопку  около двух секунд, пока отображается экран выбора области, и выберите **Да**.

**7** Нажмите кнопки со стрелками, чтобы отрегулировать форму изображения, при необходимости.

Чтобы вернуться к экрану выбора области, нажмите кнопку .

 • Если появляется этот экран форму можно регулировать только в направлении, указанном серым треугольником.

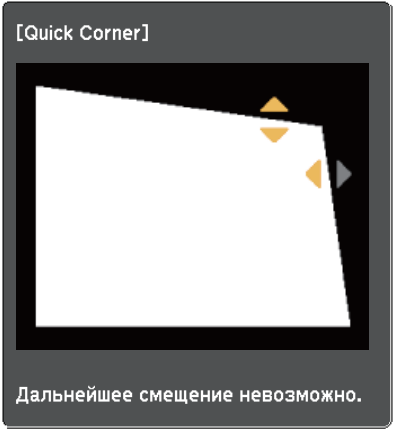

[Quick Corner]

Дальнейшее смещение невозможно.

**8** При необходимости повторите этапы 6 и 7 для регулировки остальных углов.

**9** После завершения нажмите кнопку .

» **Дополнительная информация**

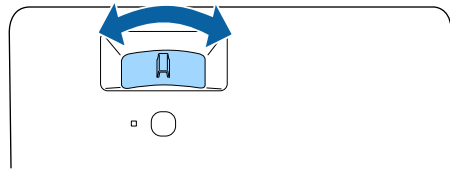
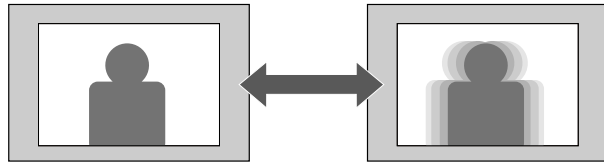

- "Настройки функций проектора - Меню Настройки" [стр.68](#)

Для коррекции фокуса используется ручка фокусировки.

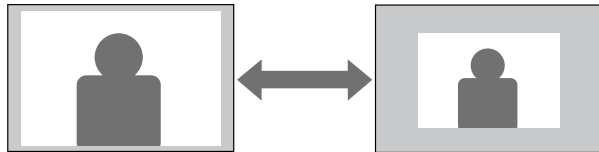

Изменять размер изображения можно с помощью меню проектора.



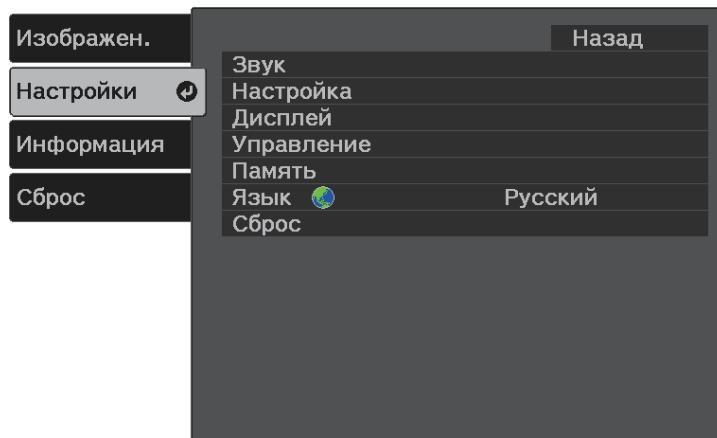

- 1 Включите проектор и отобразите изображение.
- 2 Нажмите кнопку  на пульте дистанционного управления.
- 3 Выберите меню **Настройки** и нажмите кнопку .



- 4 Выберите **Настройка > Масштабирование** и нажмите кнопку .

- 5 Для настройки масштаба изображения нажмите кнопку со стрелкой «влево» или «вправо», а затем .



- 6 Для выхода из меню нажмите кнопку  или .

Если к проектору присоединены несколько источников передачи изображений, таких как компьютер и DVD-плеер, можно переключаться с одного источника на другой.

- 1** Убедитесь, что присоединенный источник изображения включен.
- 2** В случае использования источников передачи видео, вставьте в привод DVD-диск или другой источник видео и нажмите кнопку воспроизведения.
- 3** Нажимайте на кнопку  на пульте ДУ, пока не увидите изображение с нужного источника.



Если сигнал изображения не обнаружен, проверьте кабельные соединения между проектором и источником изображения.



Проектор предлагает разные цветовые режимы для обеспечения оптимальной яркости, контраста и цвета для разных условий просмотра и типов изображений. Можно выбрать режим, разработанный для соответствия изображению и условиям, или поэкспериментировать с имеющимися режимами.

» **Дополнительная информация**





- "Изменение цветового режима" [стр.38](#)
- "Доступные цветовые режимы" [стр.38](#)
- "Включение автоматической регулировки светимости" [стр.39](#)

## Изменение цветового режима

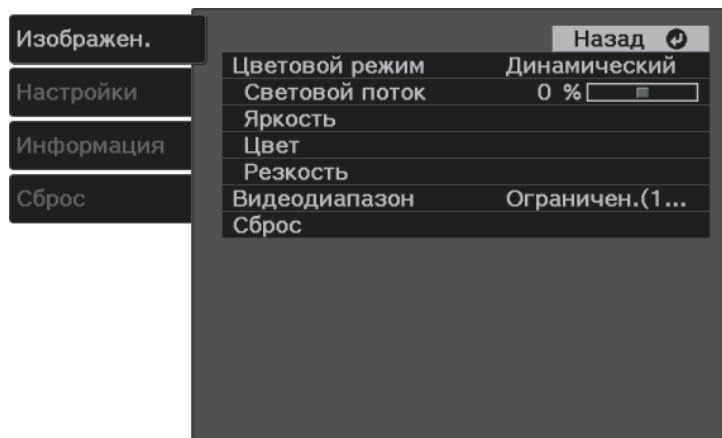
Параметр проектора **Цветовой режим** можно изменить с помощью пульта дистанционного управления, чтобы оптимизировать изображение для условий просмотра.

- 1 Включите проектор и отобразите изображение.
- 2 Нажмите кнопку  на пульте дистанционного управления.
- 3 Выберите меню **Изображен.** и нажмите кнопку .



- 4 Выберите **Цветовой режим** и нажмите кнопку .
- 5 Выберите нужный цветовой режим из списка и нажмите кнопку .
- 6 Для выхода из меню нажмите кнопку  или .

» **Дополнительная информация**

- "Настройки качества изображения - Меню Изображен" [стр.66](#)



## Доступные цветовые режимы

Можно настроить проектор, чтобы использовать цветовые режимы в зависимости от среды и типов изображений.



Цветовой режим	Описание
Динамический	Это самый яркий режим. Наиболее подходит для приоритизации ярких изображений.
Яркий	Наиболее подходит для просмотра различных материалов при ярком внешнем освещении.
Яркое кино	Наиболее подходит для просмотра кинофильмов при ярком внешнем освещении.
Кино	Наиболее подходит для просмотра кинофильмов в темном помещении.
Нейтральный	Наиболее подходит для регулировки цвета изображения.

## Включение автоматической регулировки светимости

Чтобы автоматически оптимизировать значение светимости, можно включить функцию Динам. контраст. Она позволяет улучшить контрастность в зависимости от яркости проецируемого содержания.

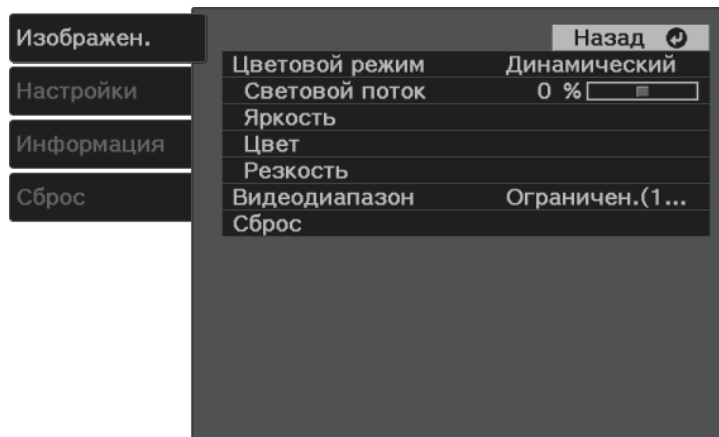

- 1 Включите проектор и отобразите изображение.
- 2 Нажмите кнопку  на пульте дистанционного управления.
- 3 Выберите меню **Изображен.** и нажмите кнопку .



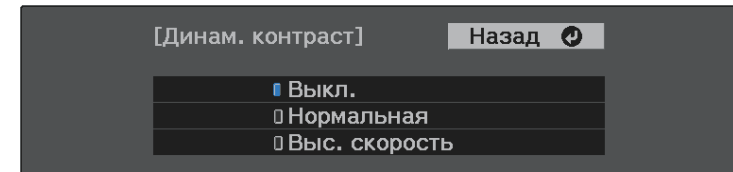

- 4 Выберите **Яркость > Динам. контраст** и нажмите кнопку .
- 5 Выберите один из следующих вариантов и нажмите кнопку :
  - **Нормал** для стандартной регулировки яркости.

- **Выс. скорость** для регулировки яркости после смены сцены.



- 6 Для выхода из меню нажмите кнопку  или .

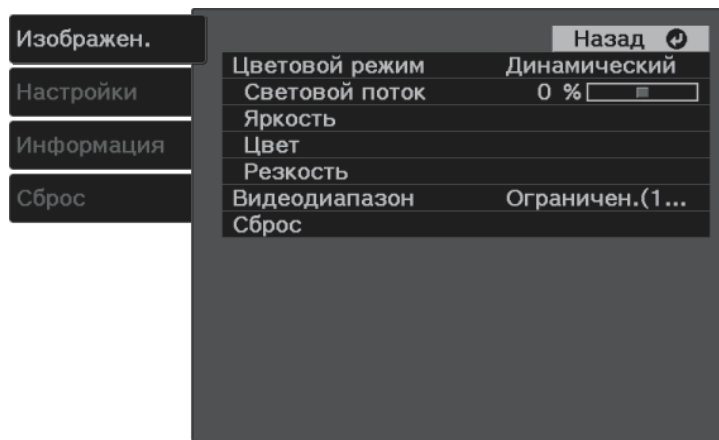

Качество проецируемых изображений можно точно настроить различными методами.

- 1 Включите проектор и отобразите изображение.
- 2 Нажмите кнопку  на пульте дистанционного управления.
- 3 Выберите меню **Изображен.** и нажмите кнопку .

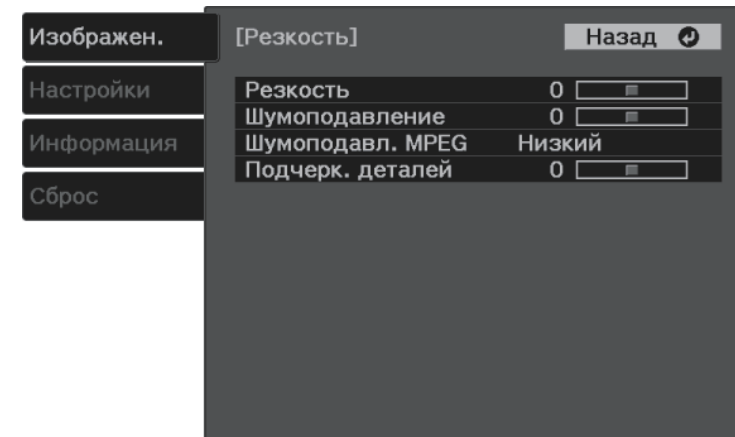

- Чтобы создать изображение с более выраженными текстурами и материальным ощущением, отрегулируйте настройку **Подчерк. деталей.**



- 6 Для выхода из меню нажмите кнопку  или .

- 4 Выберите **Резкость** и нажмите кнопку .
- 5 Для каждого параметра, если необходимо, следующие действия:
  - Чтобы отрегулировать контур изображения, отрегулируйте значение параметра **Резкость**.
  - Чтобы уменьшить мерцание изображений, отрегулируйте значение параметра **Шумоподавление**.
  - Чтобы уменьшить мерцание изображений MPEG, отрегулируйте значение параметра **Шумоподав. MPEG**.





Цвета проецируемых изображений можно точно настроить различными методами.

## » Дополнительная информация

- "Регулировка цветовой температуры" [стр.41](#)
- "Регулировка смещения и усиления RGB" [стр.41](#)
- "Регулировка оттенка, насыщенности и яркости" [стр.42](#)
- "Регулировка гаммы" [стр.43](#)

## Регулировка цветовой температуры

Если в изображении слишком много синего или красного цвета, можно установить общий цветовой тон посредством регулировки параметра **Цвет. температ.**

- 1 Включите проектор и отобразите изображение.
- 2 Нажмите кнопку  на пульте дистанционного управления.
- 3 Выберите меню **Изображен.** и нажмите кнопку .

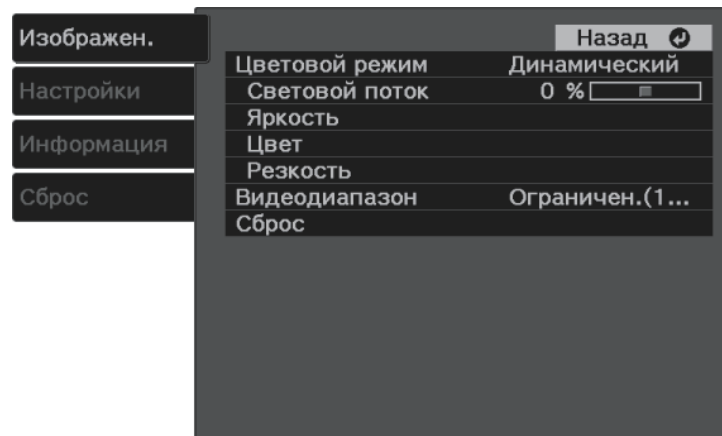



- 4 Выберите **Цвет > Баланс белого > Цвет. температ.** и нажмите кнопку .

- 5 Для коррекции цветового тона изображения нажмите кнопку со стрелкой «влево» или «вправо».



При увеличении значений в изображении усиливается синий оттенок, а при уменьшении значений усиливается красный оттенок.

- 6 Для выхода из меню нажмите кнопку  или .

## Регулировка смещения и усиления RGB

Чтобы отрегулировать яркость темных и светлых участков, отрегулируйте значения параметров «**Смещение**» и «**Усиление**» для отдельных цветов изображения.

- 1 Включите проектор и отобразите изображение.
- 2 Нажмите кнопку  на пульте дистанционного управления.

**3** Выберите меню **Изображен.** и нажмите кнопку .

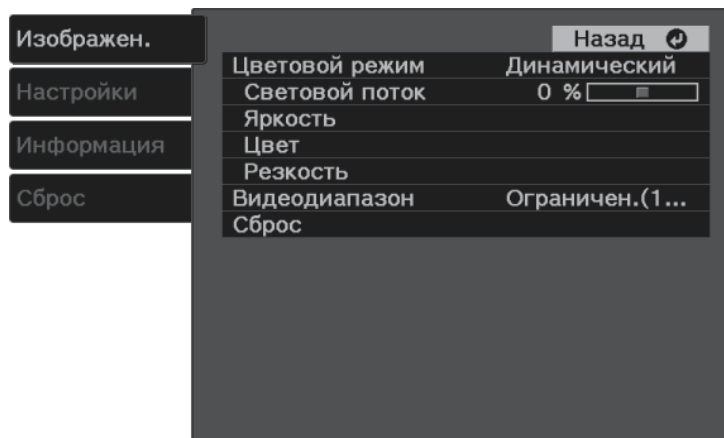

**4** Выберите **Цвет > Баланс белого > Пользовательский** и нажмите кнопку .

**5** Отрегулируйте значение каждого из следующих цветов (если необходимо) R (красный), G (зеленый) и B (синий):

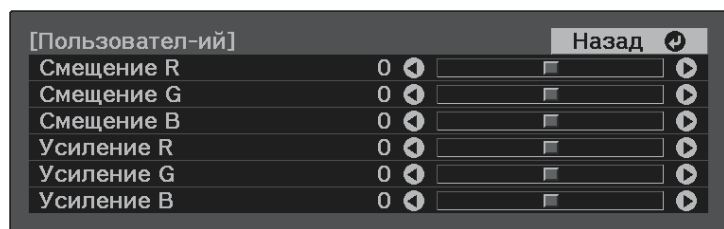

- Чтобы отрегулировать яркость темных участков, отрегулируйте значение параметра **Смещение**.
- Чтобы отрегулировать яркость светлых участков, отрегулируйте значение параметра **Усиление**.



При увеличении значений изображение становится светлее, а при уменьшении значений - темнее.

При выборе высокого значения параметра **Смещение** градация тонов на темных участках передается ярче. При выборе низкого значения изображение выглядит более насыщенным, но градация тонов на темных участках трудно различима.

При выборе высокого значения параметра **Усиление** светлые участки становятся белее, а градация тонов теряется. При выборе низкого значения градация тонов на светлых участках передается ярче.

**6** Для выхода из меню нажмите кнопку  или .

## Регулировка оттенка, насыщенности и яркости

Параметры **Оттенок**, **Насыщенность** и **Яркость** можно настроить для отдельных цветов изображения.

**1** Включите проектор и отобразите изображение.

**2** Нажмите кнопку  на пульте дистанционного управления.

**3** Выберите меню **Изображен.** и нажмите кнопку .

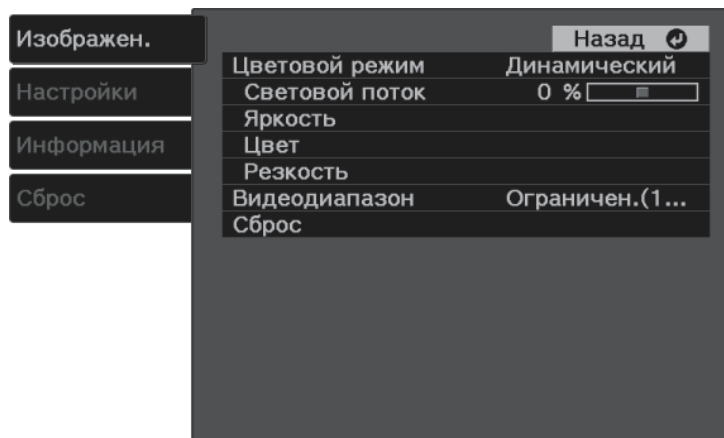

**4** Выберите **Цвет > RGBCMY** и нажмите кнопку .

**5** Выберите цвет для регулировки и нажмите кнопку .

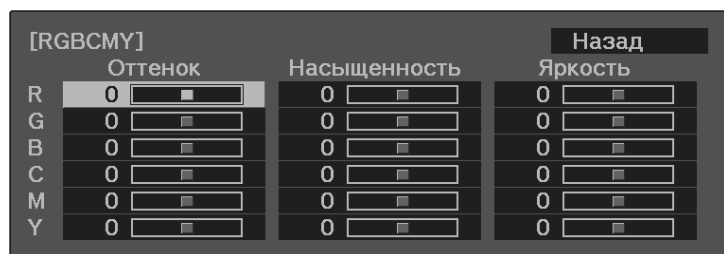



**6** Для каждого параметра, если необходимо, следующие действия:

- Чтобы отрегулировать общий оттенок цвета, синеватый – зеленоватый – красноватый, установите параметр **Оттенок**.
- Чтобы отрегулировать общую четкость цвета, установите параметр **Насыщенность**.

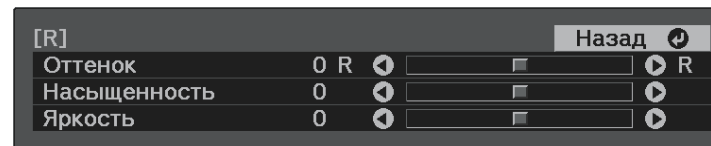
- Чтобы отрегулировать общую яркость цвета, установите параметр **Яркость**.



**7** Для выхода из меню нажмите кнопку  или .

## Регулировка гаммы

Регулировка степени отличия цветов проецируемого изображения, возникающего между различными источниками изображения, с помощью параметра **Гамма**.



Чтобы оптимизировать цветовой тон в соответствии со сценой и получить более яркое изображение, настройте параметр изображения **Адапт. гамма сцены**.

 **Изображен. > Яркость > Адапт. гамма сцены**

**1** Включите проектор и отобразите изображение.

**2** Нажмите кнопку  на пульте дистанционного управления.

- 3** Выберите меню **Изображен.** и нажмите кнопку **Enter**.

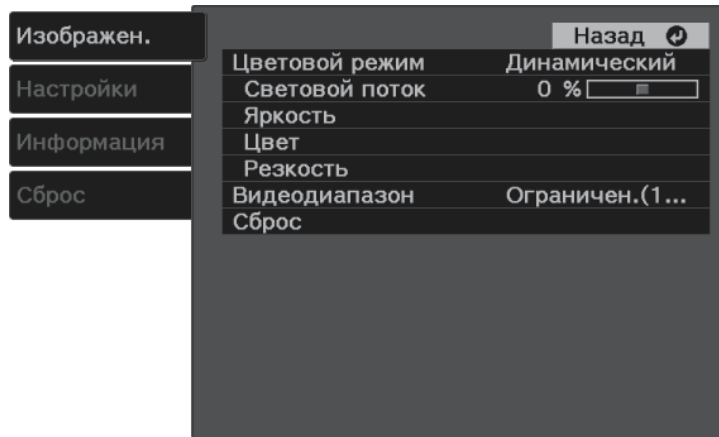

- 4** Выберите **Яркость > Гамма** и нажмите кнопку **Enter**.

- 5** Выберите и установите правильное значение.

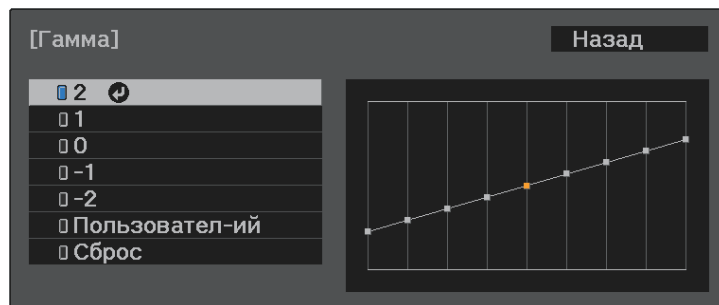

Если выбрано меньшее значение, можно уменьшить общую яркость, чтобы увеличить резкость изображения. Если выбрано



большее значение, темные участки изображений станут ярче, но насыщенность цвета светлых участков уменьшится.





- 6** Если требуется провести более точную регулировку, выберите **Пользовательский** и нажмите кнопку **Enter**.

- 7** Для выбора цветового тона, который необходимо отрегулировать на графике коррекции гаммы, нажимайте на кнопки со стрелками влево или вправо. Для регулировки значения нажимайте кнопки со стрелками «вверх» или «вниз», а затем нажмите кнопку **Enter**.



**8** Для выхода из меню нажмите кнопку  или .

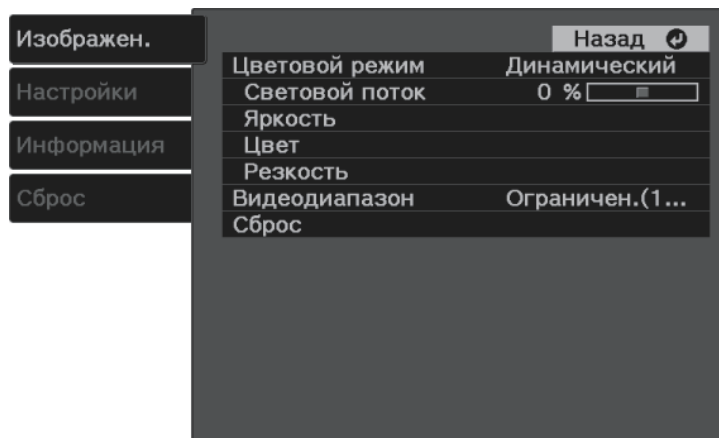

Регулировка яркости источника света проектора.

- 1 Включите проектор и отобразите изображение.
- 2 Нажмите кнопку  на пульте дистанционного управления.
- 3 Выберите меню **Изображен.** и нажмите кнопку .

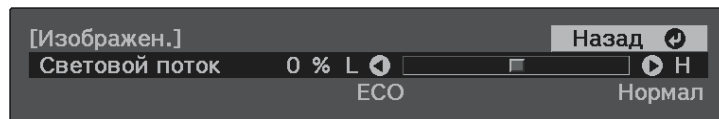

- 4 Выберите **Световой поток** и нажмите кнопку .
- 5 Для выбора яркости нажимайте на кнопки со стрелками «влево» и «вправо».



- 6 Для выхода из меню нажмите кнопку  или .

Пользовательские настройки меню **Изображен.** для видеовходов можно сохранить, а затем выбирать сохраненные настройки для использования.

**1** Включите проектор и отобразите изображение.

**2** Нажмите кнопку  на пульте дистанционного управления.

**3** Выберите меню **Настройки** и нажмите кнопку .

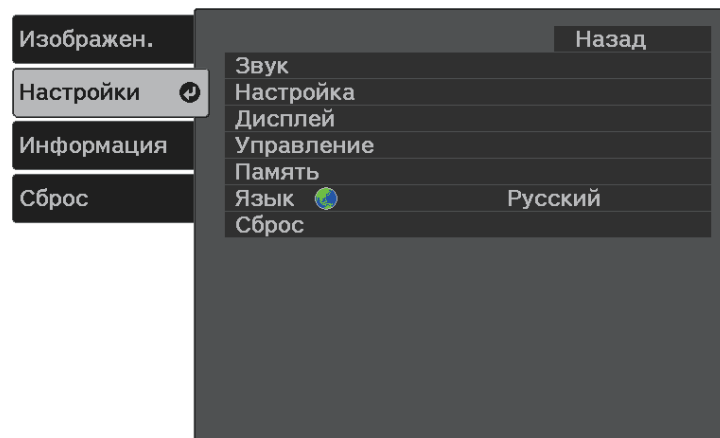

**4** Выберите **Память** и нажмите кнопку .

**5** Выберите один из следующих пунктов:



- **Загрузить настройки:** позволяет перезаписать текущие настройки меню **Изображен.** на сохраненные.
- **Сохранить настройки:** позволяет сохранить текущие настройки меню **Изображен.** в памяти (доступно 10 настроек с различными именами).

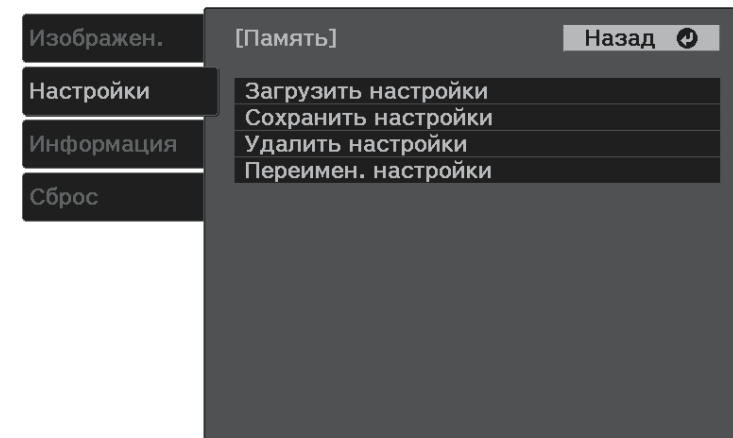

Наименование настроек, которое уже использовано, указывается синей меткой. При сохранении ранее сохраненной памяти ваши текущие настройки будут перезаписаны.

- **Удалить настройки** позволяет удалить из памяти выбранные настройки.
- **Переимен. настройки** позволяет переименовать сохраненные настройки.





**6** Для выхода из меню нажмите кнопку  или .



- Сохраненный Цветовой режим отображается справа от наименования памяти.
- Чтобы удалить из памяти все сохраненные настройки, выберите **Сброс памяти** в меню **Сброс** проектора.

С помощью кнопок Volume регулируется громкость звука в системе внутренних динамиков проектора.

**1** Включите проектор и запустите видео.

**2** Для уменьшения или увеличения громкости нажмите кнопку  или  на пульте ДУ.

На экране появляется шкала громкости.

## Предостережение

Не начинайте воспроизведение при высоком уровне громкости. Внезапный громкий звук может привести к потере слуха.

Перед выключением питания также снижайте громкость, чтобы затем при включении питания вы смогли постепенно увеличить громкость.



## » Дополнительная информация

- "Настройки функций проектора - Меню Настройки" [стр.68](#)



Проектор предлагает различные режимы звука для обеспечения оптимального звука для различных типов изображений.

Можно выбрать режим, разработанный для конкретного изображения и условий, или поэкспериментировать с доступными режимами.

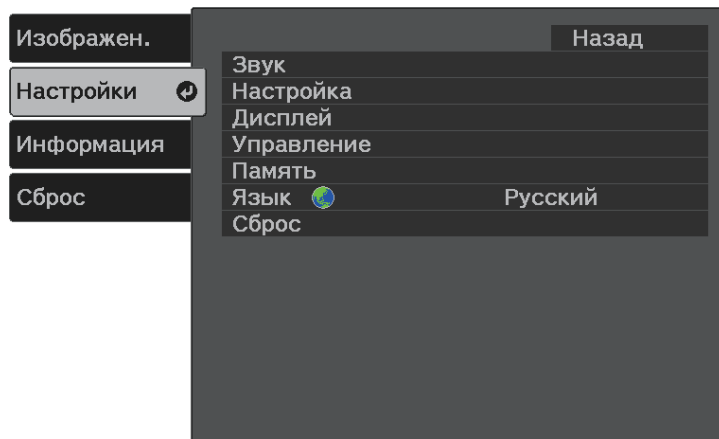

- 1** Включите проектор и запустите видео.
- 2** Нажмите кнопку  на пульте дистанционного управления.
- 3** Выберите меню **Настройки** и нажмите кнопку .

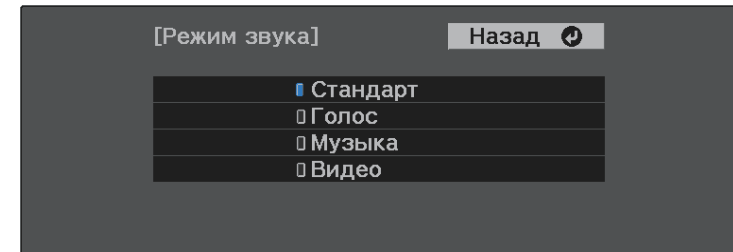

- 4** Выберите **Звук > Режим звука** и нажмите кнопку .

- 5** Выберите свой режим звука и нажмите кнопку .



- 6** Для выхода из меню нажмите кнопку  или .

### » Дополнительная информация

- "Доступные режимы звука" [стр.49](#)

## Доступные режимы звука

Можно настроить проектор, чтобы использовать режимы звука в зависимости от источника входного сигнала:

Режим звука	Описание
Стандарт	Вывод аудио с нормальным качеством звука.
Голос	Оптимальный режим для прослушивания речи и голосовых линий.
Музыка	Оптимальный режим для прослушивания музыки. Звуки низкой и высокой тональности звучат четче.
Видео	Оптимальный режим для прослушивания аудио из видеозаписей или фильмов. Звуки низкой и высокой тональности звучат выразительнее.

# Регулировка функций проектора

Для регулировки функций проектора следуйте инструкциям из этих разделов.

## » **Дополнительная информация**

- "Функции "Связь HDMI"" [стр.51](#)
- "Проецирование презентации PC Free" [стр.53](#)
- "Проецирование по беспроводной сети с мобильного устройства (функция Screen Mirroring)" [стр.58](#)
- "Временное выключение изображения и звука (A/V Mute)" [стр.61](#)
- "Установка защитного тросика" [стр.62](#)

Если к порту HDMI проектора подключен источник аудио/видео сигнала, соответствующий стандартам CEC для HDMI, то для управления некоторыми функциями подключенного устройства можно использовать пульт ДУ проектора.

» **Дополнительная информация**

- "Управление подключенными устройствами с помощью функций "Связь HDMI"" [стр.51](#)

## Управление подключенными устройствами с помощью функций "Связь HDMI"

Выбрав подключенное устройство, доступное для параметра Связь HDMI, вы сможете управлять этим устройством с помощью функций Связь HDMI.



- Кроме того, необходимо настроить параметры подключенного устройства. Дополнительную информацию см. в документации, поставляемой в комплекте с устройством.
- Некоторые из подключенных устройств или их функций могут работать неправильно, даже если они соответствуют стандартам CEC для HDMI. Дополнительную информацию см. в документации, поставляемой в комплекте с устройством.
- Разрешается использовать кабель, соответствующий стандарту HDMI.

**1** Нажмите кнопку  на пульте дистанционного управления.

**2** Выберите меню **Настройки** и нажмите кнопку .

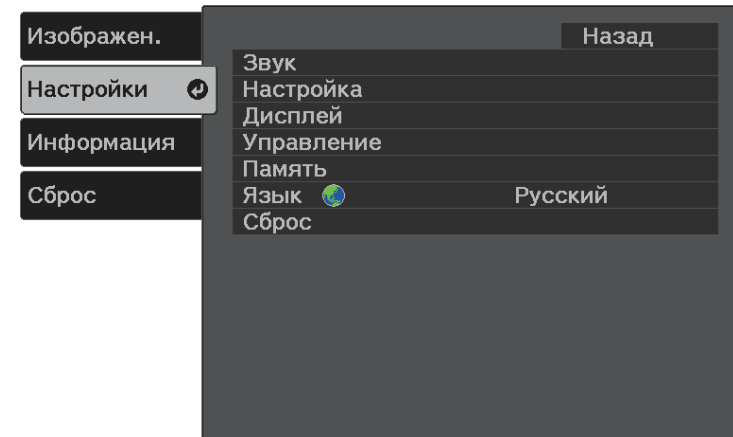

**3** Выберите **Управление > Связь HDMI** и нажмите кнопку .

**4** Выберите значение **Вкл.** для параметра **Связь HDMI** и нажмите кнопку .

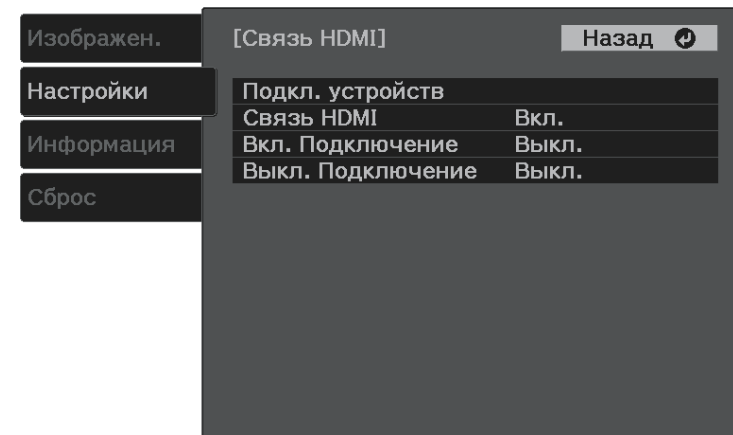

**5** Выберите параметр **Подкл. устройств** и нажмите кнопку . Отображает список Подкл. устройств.

**6** Выберите устройство, которым необходимо управлять, и с которого будет проецироваться изображение, и нажмите кнопку .

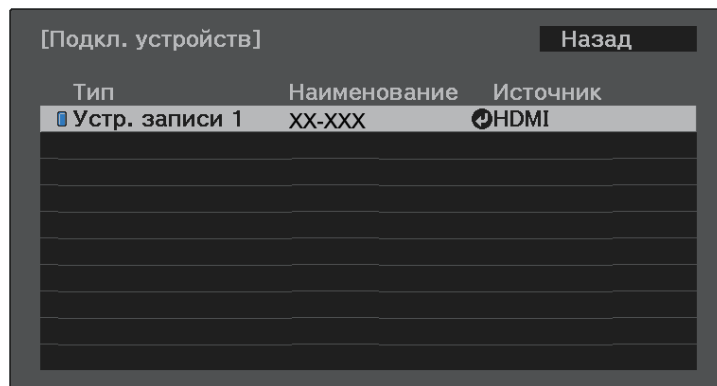



 • Подключенное устройство отмечено синим значком.  
• Имя устройства остается пустым, если его невозможно получить.

**7** Нажмите кнопку  для выбора необходимых параметров Связь HDMI.

- **Вкл. Подключение:** действие при включении проектора или связанного устройства. Выберите **РJ** -> **Устр.** или **Двунаправл.**, чтобы связанное устройство включалось при включении проектора. Выберите **Устр.** -> **РJ** или **Двунаправл.**, чтобы проектор включался при включении связанного устройства.
- **Выкл. Подключение:** управление выключением связанных устройств при выключении проектора.

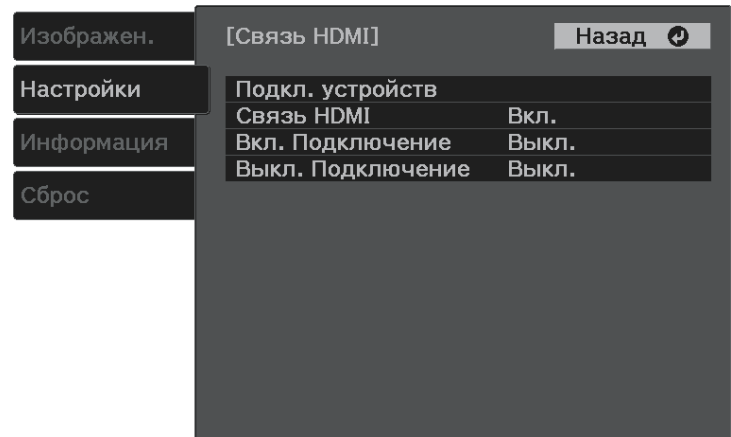
 • Функция **Выкл. Подключение** работает только в том случае, если в подключенном устройстве включена функция межсистемной связи СЕС.  
• Обратите внимание на то, что в зависимости от состояния подключенного устройства (например, выполнение записи), оно может не выключиться.



**8** Для выхода из меню нажмите кнопку .

Пульт ДУ проектора можно использовать для управления функциями связанных устройств, в частности, воспроизведения, остановки или коррекции громкости.

» **Дополнительная информация**  
• "Настройки функций проектора - Меню Настройки" [стр.68](#)

Функцией проектора PC Free можно воспользоваться, когда присоединено устройство USB, содержащее совместимые файлы презентации. Она позволяет быстро и просто отображать презентацию и управлять ею с помощью пульта дистанционного управления проектора.

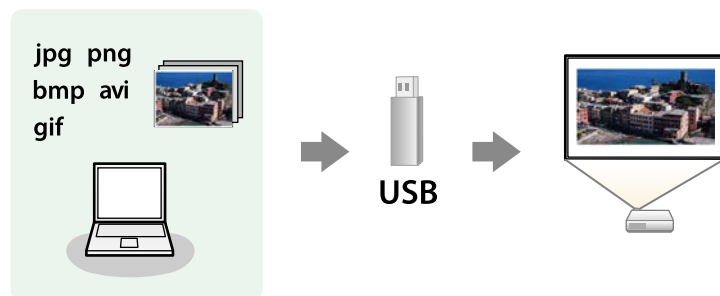

## » Дополнительная информация

- "Поддерживаемые типы файлов PC Free" [стр.53](#)
- "Меры предосторожности при проецировании с функцией PC Free" [стр.53](#)
- "Запуск показа слайдов PC Free" [стр.54](#)
- "Запуск презентации фильмов PC Free" [стр.55](#)
- "Параметры отображения в функции PC Free" [стр.56](#)

## Поддерживаемые типы файлов PC Free

С помощью функции проектора PC Free можно проецировать следующие типы файлов.



- Для получения лучших результатов поместите файлы на носитель, отформатированный в FAT16/32.
- Если при проецировании с носителя, отформатированного в файловой системе, отличной от Windows, возникают проблемы, попробуйте отформатировать носитель в ОС Windows.

Содержимое файла	Тип файла (расширение)	Детали
Изображение	.jpg	Убедитесь, что файл не: <ul style="list-style-type: none"> <li>• Имеет формат СМЯК</li> <li>• Имеет формат с прогрессивной разверткой</li> <li>• Сильно сжат</li> <li>• Имеет разрешение выше 8192 × 8192</li> </ul>
	.bmp	Убедитесь, что файл не: <ul style="list-style-type: none"> <li>• Имеет разрешение выше 1280 × 800</li> </ul>
	.gif	Убедитесь, что файл не: <ul style="list-style-type: none"> <li>• Имеет разрешение выше 1280 × 800</li> <li>• Имеет анимации</li> <li>• Имеет чересстрочную развертку</li> </ul>
	.png	Убедитесь, что файл не: <ul style="list-style-type: none"> <li>• Имеет разрешение выше 1920 × 1080</li> <li>• Имеет чересстрочную развертку</li> </ul>
Фильм	.avi	Поддержка AVI 1.0. Убедитесь, что файл не: <ul style="list-style-type: none"> <li>• Сохранен с видекодеком, отличным от Motion JPEG</li> <li>• Сохранен с аудиокодеком, отличным от PCM или ADPCM</li> <li>• Имеет разрешение выше 1280 × 720</li> <li>• Более 2 ГБ</li> </ul>

## Меры предосторожности при проецировании с функцией PC Free

При использовании функции PC Free обратите внимание на следующие меры предосторожности.

- Не отсоединяйте запоминающее устройство USB, пока к нему осуществляется доступ; в противном случае, функция PC Free может выполняться неправильно.
- Когда выполняется функция PC Free, может быть невозможно использовать функции безопасности определенных запоминающих устройств USB.
- Когда присоединено устройство USB с адаптером пер. тока, во время использования устройства с проектором присоедините адаптер пер. тока к розетке.
- Однако проектор может поддерживать не все имеющиеся в продаже устройства чтения карт памяти USB.
- Во время использования функции PC Free трапецеидальное искажение корректировать невозможно, поэтому откорректируйте форму изображения до проведения презентации.

## Запуск показа слайдов PC Free

После присоединения устройства USB к проектору можно переключиться на источник входного сигнала USB и начать слайд-шоу.



Можно изменить параметры функции PC Free или добавить специальные эффекты, выделив пункт **Параметр** внизу экрана и нажав кнопку **Enter**.

- 1** Нажмите кнопку **Enter** на пульте ДУ для переключения на источник USB.

Открывается экран со списком файлов функции PC Free.





- Если отображается экран **Выбрать диск**, нажимайте кнопки со стрелками, чтобы выбрать диск, а затем нажмите кнопку **Enter**.
- Для показа изображений на другом USB-накопителе выделите пункт **Выбрать диск** вверху экрана со списком файлов и нажмите кнопку **Enter**.

- 2** Для расположения файлов выполните одно из следующих действий:

- Если необходимо отобразить файлы во вложенной папке на устройстве, нажимайте кнопки со стрелками, чтобы выделить папку, а затем нажмите кнопку **Enter**.
- Для возврата к уровню папок на устройстве выделите пункт **К началу** и нажмите кнопку **Enter**.

- 3** Выполните одно из следующих действий:

- Для отображения отдельного изображения нажимайте кнопки со стрелками, чтобы выделить изображение, а затем нажмите

кнопку . (Нажмите кнопку , чтобы вернуться на экран со списком файлов).

- Для отображения слайд-шоу всех изображений в папке нажимайте кнопки со стрелками, чтобы выделить пункт **Показ слайдов** внизу экрана, а затем нажмите кнопку .



- Можно изменить время переключения изображения, выделив пункт **Параметр** внизу экрана и нажав кнопку .
- Если имена файлов длиннее, чем область отображения или включают неподдерживаемые символы, они могут быть укорочены или изменены только в режиме отображения экрана.

**4** Во время проецирования используйте для управления отображением следующие команды:

- Для вращения отображаемого изображения нажимайте кнопку со стрелкой вверх или вниз.

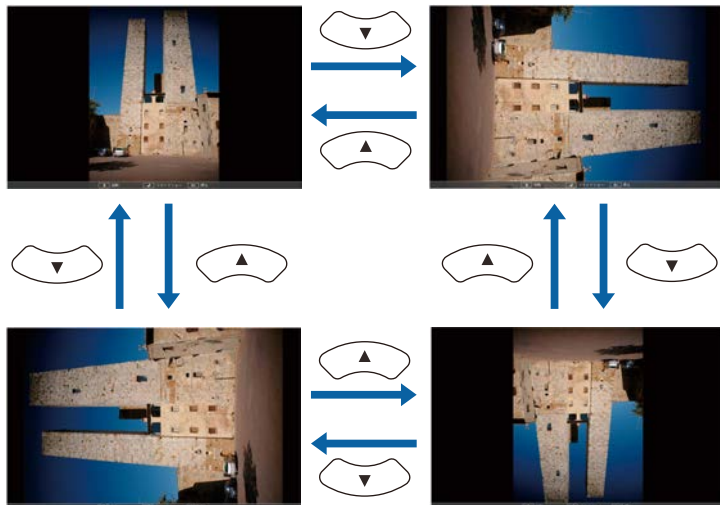

- Для перемещения на следующее или предыдущее изображение нажимайте кнопку со стрелкой влево или вправо.

**5** Для прекращения отображения следуйте инструкциям на экране или нажмите кнопку .

Происходит возврат к экрану со списком файлов.

**6** Выключите устройство USB при необходимости, а затем отсоедините устройство от проектора.

## Запуск презентации фильмов PC Free

После присоединения устройства USB к проектору можно переключиться на источник входного сигнала USB и начать показ фильма.



Можно изменить параметры функции PC Free, выделив пункт **Параметр** внизу экрана и нажав кнопку .

**1** Нажмите кнопку  на пульте ДУ для переключения на источник USB.

Открывается экран со списком файлов функции PC Free.



- Если отображается экран Выбрать диск, нажимайте кнопки со стрелками, чтобы выбрать диск, а затем нажмите кнопку **Enter**.
- Для показа файлов с кинофильмами, находящимися на другом USB-накопителе, выделите пункт **Выбрать диск** вверху экрана со списком файлов и нажмите кнопку **Enter**.

- 2 Для расположения файлов выполните одно из следующих действий:
  - Если необходимо отобразить файлы во вложенной папке на устройстве, нажимайте кнопки со стрелками, чтобы выделить папку, а затем нажмите кнопку **Enter**.
  - Для возврата к уровню папки на устройстве выделите пункт **К началу** и нажмите кнопку **Enter**.

- 3 Для воспроизведения фильма нажимайте кнопки со стрелками, чтобы выделить файл, а затем нажмите кнопку **Enter**.



- Если имена файлов длиннее, чем область отображения или включают неподдерживаемые символы, они могут быть укорочены или изменены только в режиме отображения экрана.
- Если необходимо воспроизвести все фильмы в папке по порядку, выберите параметр **Показ слайдов** внизу экрана.

- 4 Для прекращения воспроизведения фильма нажмите кнопку **↶**, выделите пункт **Выход**, а затем нажмите кнопку **Enter**.  
Происходит возврат к экрану со списком файлов.
- 5 Выключите устройство USB при необходимости, а затем отсоедините устройство от проектора.

## Параметры отображения в функции PC Free

Во время использования функции PC Free можно выбрать следующие параметры отображения. Для доступа к этому экрану выделите пункт **Параметр** внизу экрана со списком файлов функции PC Free и нажмите кнопку **Enter**.

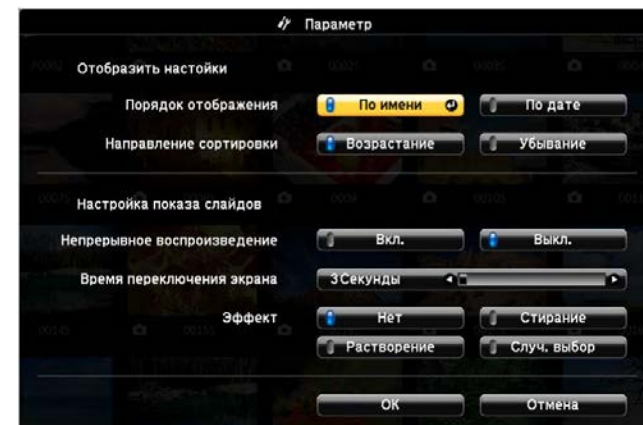



Настройка	Параметры	Описание
Порядок отображения	По имени	Отображение файлов по именам
	По дате	Отображение файлов по датам
Направление сортировки	Возрастание	Сортировка файлов от первого до последнего
	Убывание	Сортировка файлов от последнего до первого
Непрерывное воспроизведение	Вкл.	Непрерывное отображение слайд-шоу
	Выкл.	Отображение слайд-шоу один раз
Время переключения экрана	Нет	Нет автоматического отображения следующего файла
	1 Секунда - 60 Секунд	Отображение файлов в течение выбранного времени и автоматическое переключение на следующий файл; изображения с высоким разрешением могут переключаться немного медленнее
Эффект	Нет	Нет эффекта
	Стирание	Переход между изображениями с использованием эффекта вытирания
	Растворение	Переход между изображениями с использованием эффекта растворения
	Случ. выбор	Переход между изображениями с использованием произвольного набора эффектов

Технология Miracast позволяет отправлять изображения на проектор с мобильных устройств, таких как ноутбуки, смартфоны и планшеты.

Если устройство поддерживает Miracast, установка дополнительного программного обеспечения не требуется. При использовании компьютера на базе ОС Windows убедитесь, что для подключения Miracast используется необходимый адаптер.

При использовании функции Screen Mirroring существуют следующие ограничения.

- Воспроизведение чередующихся изображений невозможно.
- Невозможно воспроизводить многоканальный звук через канал 3ch (канал 3).
- Невозможно проецировать изображения с разрешением выше 1920 × 1080 и частотой кадров более 30 к/с.
- Невозможно воспроизводить трехмерное видео.
- В зависимости от используемого устройства подключение Miracast может не позволить просматривать содержимое с защитой авторским правом.
- Не изменяйте Наст. Screen Mirroring проектора в процессе проецирования с использованием Screen Mirroring. В противном случае связь с проектором может прерваться и потребуются повторное подключение.

## ☛ **Настройки > Операция > Наст. Screen Mirroring**



Мобильные устройства с ОС Android или Windows 8.1 (и последующих версий) в основном поддерживают технологию Miracast.



Поддержка технологии Miracast зависит от мобильного устройства. Детальную информацию см. в руководстве к устройству.

## » **Дополнительная информация**

- "Выбор настроек функции Screen Mirroring" [стр.58](#)
- "Подключение с использованием функции Screen Mirroring для программного обеспечения Miracast" [стр.59](#)

## Выбор настроек функции Screen Mirroring

Чтобы проецировать изображения с мобильного устройства для проектора можно настроить функцию Screen Mirroring.

- 1** Нажмите кнопку , выберите меню **Настройки** и нажмите кнопку .

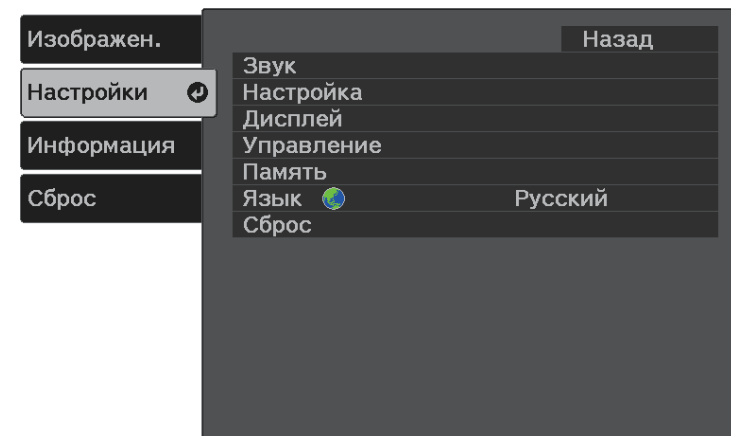

- 2** Выберите **Операция > Screen Mirroring** и нажмите кнопку .

- 3** Установите значение **Вкл.** для параметра **Screen Mirroring**.

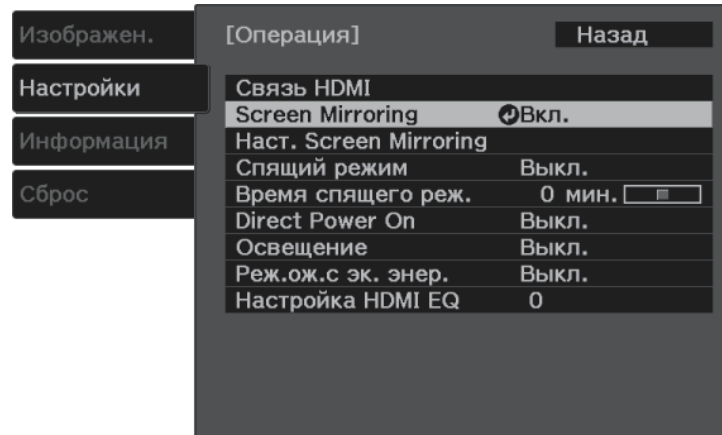

- 4** Выберите **Наст. Screen Mirroring** и нажмите кнопку .

- 5** При необходимости установите значение параметра **Имя дисплея**.

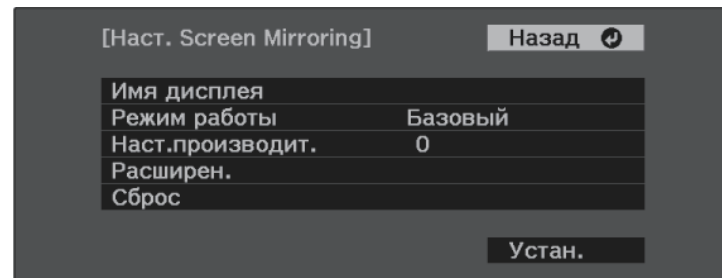

- 6** Выберите параметр **Режим работы**.
- Выберите **Базовый** для подключения с основными параметрами.
  - Выберите **Расширенный** для подключения с расширенными параметрами.
- 7** При необходимости выберите параметр **Наст.производит.**.

Можно скорректировать скорость/качество Screen Mirroring. Выберите низкое значение для увеличения качества и высокое значение для увеличения скорости.

- 8** Для режима работы **Расширенный** выберите значение **Расширенный**.

- **Прерыв. Соединения** используется для выбора типа совещания. Выберите **Вкл.** для подключения к другому мобильному устройству в процессе проецирования с использованием Screen Mirroring или **Выкл.** для подключения только к одному устройству.
- **Канал** позволяет выбрать беспроводной канал, который используется функцией Screen Mirroring.

- 9** После завершения выбора настроек выберите параметр **Установить** и следуйте инструкциям на экране, чтобы сохранить настройки и выйти из меню.

## Подключение с использованием функции Screen Mirroring для программного обеспечения Miracast

Если мобильное устройство, напр., смартфон, поддерживает технологию Miracast, можно подключить его к проектору без проводов и проецировать изображения. В случае подключения с использованием функции Screen Mirroring можно воспроизводить звук через систему динамиков проектора.

- 1** Выберите на проекторе параметр **Наст. Screen Mirroring**.
- 2** Нажмите кнопку  на пульте ДУ для переключения на источник Screen Mirroring.
- Появляется экран ожидания функции зеркального отображения экрана.



- 3** Для поиска проектора воспользуйтесь на мобильном устройстве функцией Miracast.  
Появляется список доступных устройств.
- 4** Выберите Имя дисплея проектора из списка.
- 5** Если на мобильном устройстве появляется экран для ввода PIN-кода, введите PIN-код, отображаемый на экране ожидания функции зеркального отображения экрана или в нижнем правом углу проецируемого изображения.  
Проектор отображает изображение с мобильного устройства.

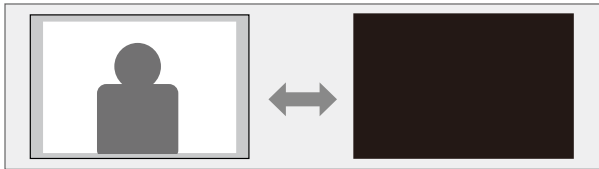

Установление соединения может занять некоторое время. Во время попытки соединения не отсоединяйте кабель питания проектора. Это действие может прекратить работу устройства или привести к его неправильной работе.  
В зависимости от мобильного устройства во время соединения может понадобиться удалить устройство. Следуйте инструкциям на экране устройства.

Позволяет временно отключить проецируемое изображение и звук. Можно продолжить воспроизведение любого звука или видеосигнала, однако, невозможно восстановить проецирование с момента, когда оно было остановлено.



- 1** Нажмите кнопку  на пульте дистанционного управления. Источник света выключается, проецирование изображения и звуковое сопровождение прекращаются.
- 2** Для включения изображения и звука еще раз нажмите кнопку .

Для предотвращения кражи можно использовать гнездо защиты на проекторе для присоединения системы Microsaver Security производства компании Kensington.



Более подробная информация о системе Microsaver Security System представлена на веб-сайте <http://www.kensington.com/>.

### » Дополнительная информация

- "Детали проектора – спереди/сверху" [стр.9](#)

# Регулировка параметров меню

Для доступа к системе меню проектора и изменения настроек проектора следуйте инструкциям из этих разделов.

## » Дополнительная информация



- "Использование меню проектора" [стр.64](#)
- "Использование экранной клавиатуры" [стр.65](#)
- "Настройки качества изображения - Меню Изображен" [стр.66](#)
- "Настройки функций проектора - Меню Настройки" [стр.68](#)
- "Отображение информации о проекторе - Меню Информация" [стр.72](#)
- "Сброс настроек проектора – Меню Сброс" [стр.74](#)
- "Копирование меню Настройки на все проекторы (пакетная настройка)" [стр.75](#)

Для регулировки настроек, контролирующих работу проектора, можно воспользоваться меню проектора. Меню отображается на экране проектора.

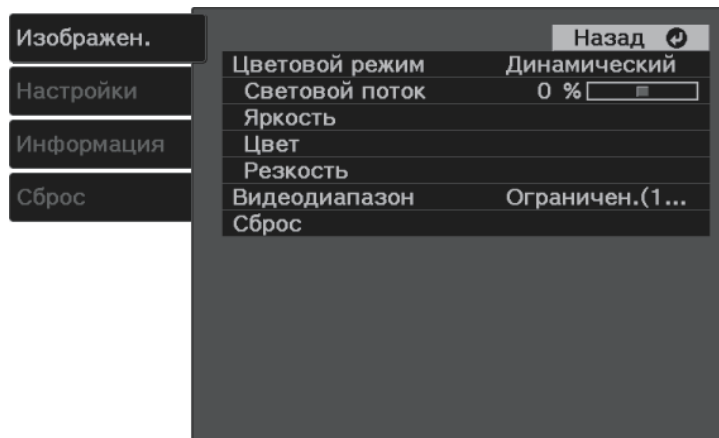
- 1 Нажмите кнопку  на пульте дистанционного управления. Появляется экран меню, отображающий параметры меню **Изображен.**



- 2 Для перемещения по меню, приведенному в левой части экрана, нажимайте кнопки со стрелками вверх или вниз. Параметры для каждого меню отображаются в правой части экрана.
- 3 Для изменения параметров в отображаемом меню нажмите кнопку .
- 4 Для перемещения по параметрам нажимайте кнопки со стрелками вверх или вниз.
- 5 Измените параметр с помощью кнопок, приведенных в нижней части экрана меню.

- 6 Для возврата значений всех параметров меню к стандартным значениям выберите пункт **Сброс**.
- 7 После завершения изменений параметров меню нажмите кнопку .
- 8 Для выхода из меню нажмите кнопку  или .



Экранную клавиатуру можно использовать для ввода букв и цифр.

- 1 Кнопками со стрелками на пульте ДУ выделите цифру или символ, который нужно ввести, и нажмите кнопку .

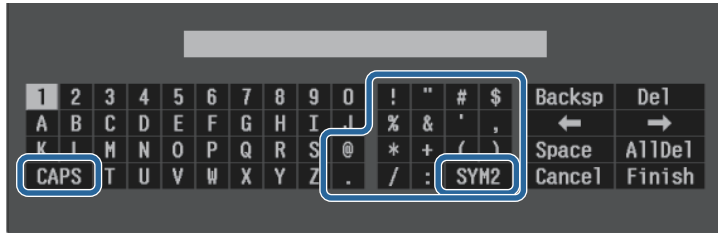

 При каждом нажатии клавиши **CAPS** изменяется регистр символа с заглавного на строчный. При каждом нажатии клавиши **SYM1/2** символы, заключенные в рамку, меняются.

- 2 После ввода текста нажмите клавишу **Finish** на клавиатуре, чтобы подтвердить запись. Для отмены ввода текста нажмите клавишу **Cancel**.

» **Дополнительная информация**

- "Доступный текст для ввода с помощью экранной клавиатуры" [стр.65](#)

## Доступный текст для ввода с помощью экранной клавиатуры

Используя экранную клавиатуру, можно ввести следующий текст.

Тип текста	Детали
Буквы	ABCDEFGHIJKLMNOPQRSTUVWXYZ abcdefghijklmnopqrstuvwxyz
Символы	!"#\$%&'()*+,-./:;<=>?@[ \ ] ^_`{ }~

Тип текста	Детали
Числа	0123456789

Параметры меню **Изображен**. позволяют регулировать качество изображения для источника входного сигнала, который в данный момент используется.

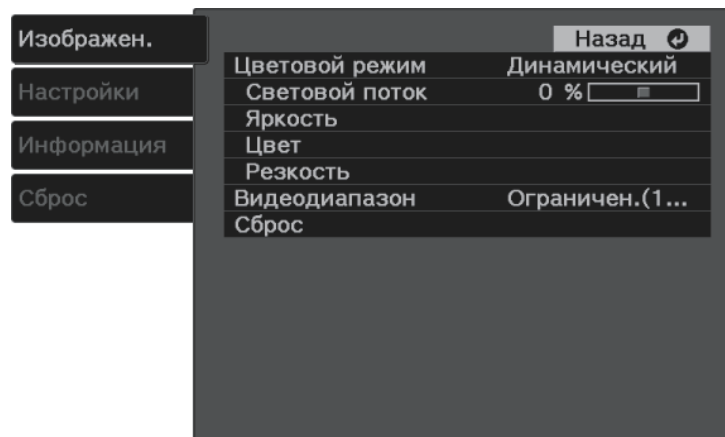

Настройка	Параметры	Описание
Цветовой режим	Список имеющихся цветовых режимов	Регулировка четкости цветов изображения для разных типов изображений и условий эксплуатации.
Световой поток	Имеются изменяющиеся уровни	Коррекция яркости источника света.
Яркость	Яркость	Осветление или затемнение всего изображения.
	Контраст	Регулировка отличия светлых и темных участков изображения.
	Адапт. гамма сцены	Коррекция цветопередачи в зависимости от сцены и получение более реалистичного изображения. Для улучшения контраста выберите большее значение.

Настройка	Параметры	Описание
	Гамма	Коррекция цветов посредством выбора одного из значений гамма-коррекции или посредством обращения к гамма-графику.
	Динам. контраст	Регулировка освещенности проецирования в зависимости от яркости изображения.
Цвет	Насыщен. цвета	Регулировка интенсивности цветов изображения.
	Оттенок	Регулировка баланса оттенков зеленый-пурпурный изображения.
	Баланс белого	<b>Цвет. температ.:</b> установка цветовой температуры в зависимости от выбранного цветового режима. При увеличении значений в изображении усиливается синий оттенок, а при уменьшении значений усиливается красный оттенок. <b>Пользовател-ий:</b> регулировка отдельных компонентов R (красный), G (зеленый) и B (синий) для смещения и усиления.
	RGBCMY	Отдельная регулировка оттенка, насыщенности и яркости для каждого цвета: R (красный), G (зеленый), B (синий), C (голубой), M (пурпурный) и Y (желтый).
Резкость	Резкость	Регулировка резкости или мягкости деталей изображения.
	Шумоподавление	Уменьшение мигания на аналоговых изображениях.
	Шумоподавл. MPEG	Уменьшение шума или дефектов на видеозображениях MPEG.
	Подчерк. деталей	Создание изображения с более выраженными текстурами и материальным ощущением.

Настройка	Параметры	Описание
Видеодиапазон	Авто Ограничен.(16-235) Полный (0-255)	Настройка видеодиапазона для соответствия настройке устройства, присоединенного к порту HDMI.
Сброс	—	Сброс всех значений настройки в меню <b>Изображен</b> , для выбранного цветового режима на стандартные значения.

## » Дополнительная информация

- "Доступные цветовые режимы" [стр.38](#)
- "Регулировка яркости источника света" [стр.46](#)
- "Регулировка резкости" [стр.40](#)
- "Настройка цвета изображения" [стр.41](#)

Параметры меню **Настройки** позволяют модифицировать разные функции проектора.

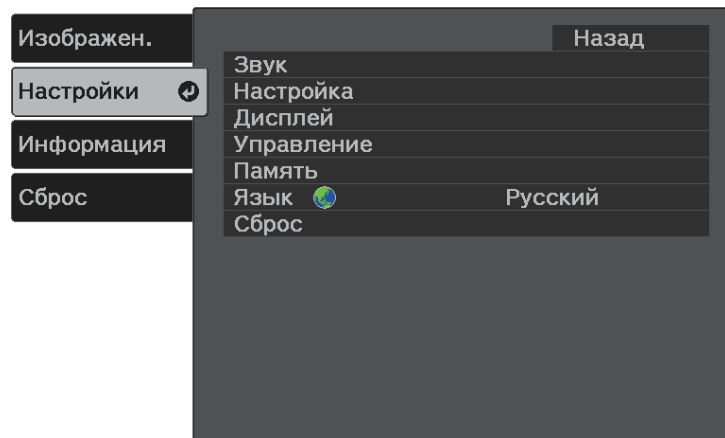

Настройка	Параметры	Описание
	Поворот меню	Поворот экрана меню на 90°.
Дисплей	Начальн. инструкц.	Отображение <b>Начальн. инструкц.</b> , в которых содержатся характеристики изделия и инструкции по работе с проектором.
	Сообщение	Если значение <b>Вкл.</b> , то на проецируемом изображении отображаются такие сообщения, как название цветового режима, формат изображения или предупреждение о высокой температуре. Установите этот параметр в значение <b>Выкл.</b> , если отображать сообщения не требуется.
	Экран загрузки	Установите значение <b>Вкл.</b> для отображения логотипа Epson при запуске проектора.
	Режим подтвержд.	Установите значение <b>Выкл.</b> для отключения проектора нажатием кнопки питания на панели управления или пульте ДУ без вывода экрана подтверждения отключения.

Настройка	Параметры	Описание
Звук	Громкость	Регулировка громкости системы динамиков проектора.
	Режим звука	Выбор предпочтительного режима вывода звука из системы динамиков проектора в зависимости от воспроизводимого содержания.
Настройка	Корр-ия трапеции	<b>Гор/вер.искаж.:</b> выберите для ручной корректировки искажений по горизонтали и вертикали. <b>Quick Corner:</b> выберите для коррекции формы изображения и выравнивания с помощью экранного меню.
	Масштабирование	Служит для регулировки размера изображения.
	Проецирование	Выбор способа размещения проектора по отношению к экрану для правильной ориентации изображения.

Настройка	Параметры	Описание
Операция	Связь HDMI	<p><b>Подкл. устройств:</b> выводит список устройств, подключенных к портам HDMI.</p> <p><b>Связь HDMI:</b> включение или выключение функции Связь HDMI.</p> <p><b>Вкл. Подключение:</b> действие при включении проектора или подключенного устройства.</p> <ul style="list-style-type: none"> <li>• <b>Двунаправл.:</b> автоматическое включение подсоединенного устройства при включении проектора, и наоборот.</li> <li>• <b>Устр. -&gt; PJ:</b> автоматическое включение проектора при включении подсоединенного устройства.</li> <li>• <b>PJ -&gt; Устр.:</b> автоматическое включение подключенного устройства при включении проектора.</li> </ul> <p><b>Выкл. Подключение:</b> действие при выключении подсоединенного устройства при отключении проектора.</p>
	Screen Mirroring	Выберите параметр <b>Вкл.</b> , чтобы проецировать с помощью функции Screen Mirroring.
	Наст. Screen Mirroring	Конфигурирование настроек функции Screen Mirroring.
	Спящий режим	Автоматическое выключение проектора после истечения времени неактивности (если <b>Вкл.</b> ).
	Время спящего реж.	Настройка времени включения <b>Спящий режим.</b>
Освещение	Отключение индикатора состояния на проекторе.	

Настройка	Параметры	Описание
	Реж.ож.с эк. энер.	Установите значение <b>Выкл.</b> , чтобы включать устройство, подключенное к порту USB-A проектора, даже если проектор находится в режиме ожидания (когда питание выключено).
	Настройка HDMI EQ	<p>Регулировка уровня входного сигнала HDMI в зависимости от устройств, подключенных к порту HDMI. Если изображение проецируется со значительными искажениями, измените значение параметра.</p> <p>Если при использовании портативного устройства потокового видео изображение не отображается, выберите <b>1</b>.</p>
Память	Загрузить настройки Сохранить настройки Удалить настройки Переимен. настройки	Сохраните пользовательские значения настроек в память.
Язык	Имеются разные языки	Выбор языка для меню проектора и сообщений.

Настройка	Параметры	Описание
Сброс	—	Сброс всех регулируемых значений параметров меню <b>Настройки</b> до стандартных значений, за исключением: <ul style="list-style-type: none"> <li>• Масштабирование</li> <li>• Проецирование</li> <li>• Вкл. Подключение</li> <li>• Выкл. Подключение</li> <li>• Screen Mirroring</li> <li>• Реж.ож.с эк. энер.</li> <li>• Настройка HDMI EQ</li> <li>• Память</li> <li>• Язык</li> </ul>

## » Дополнительная информация

- "Меню Настройки — Наст. Screen Mirroring" [стр.70](#)
- "Проецирование по беспроводной сети с мобильного устройства (функция Screen Mirroring)" [стр.58](#)
- "Форма изображения" [стр.31](#)
- "Функции "Связь HDMI"" [стр.51](#)
- "Сохранение настроек в памяти и использование сохраненных настроек" [стр.47](#)
- "Управление громкостью с помощью кнопок громкости" [стр.48](#)
- "Изменение режима звука" [стр.49](#)

## Меню Настройки — Наст. Screen Mirroring

Параметры меню **Наст. Screen Mirroring** позволяют выбрать настройки Screen Mirroring.

### ☛ Настройки > Операция > Наст. Screen Mirroring

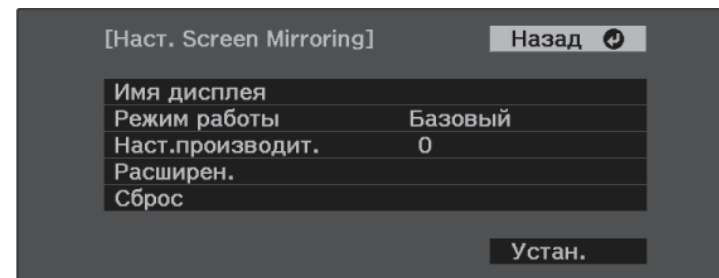

Настройка	Параметры	Описание
Имя дисплея	До 32 буквенно-цифровых символов	Ввод имени для идентификации проектора при поиске проектора с помощью функции зеркального отображения экрана.
Режим работы	Базовый Расширенный	Выберите <b>Расширенный</b> для подключения с дополнительными параметрами.
Наст.производит.	От 1 до 4	Регулировка скорости/качества зеркального отображения экрана. Чтобы улучшить качество изображения, выбирайте меньшее значение. Чтобы увеличить скорость обработки, выбирайте большее значение.
Расширенный		Доступно, если для параметра <b>Режим работы</b> установлено значение <b>Расширенный</b> .
	Прерыв. соединения	Установите значение <b>Вкл.</b> , чтобы разрешить другому устройству прерывать проецирование изображения. Установите значение <b>Выкл.</b> , чтобы разрешить одному устройству подключаться к проектору без прерывания.

Настройка	Параметры	Описание
	Канал	Выбор беспроводного канала, который используется функцией Screen Mirroring.
Сброс	—	Сброс всех регулируемых значений в меню <b>Наст. Screen Mirroring</b> на стандартные значения.

Информацию о проекторе и его версии можно увидеть в меню **Информация**. Однако, в этом меню настройки изменить нельзя.

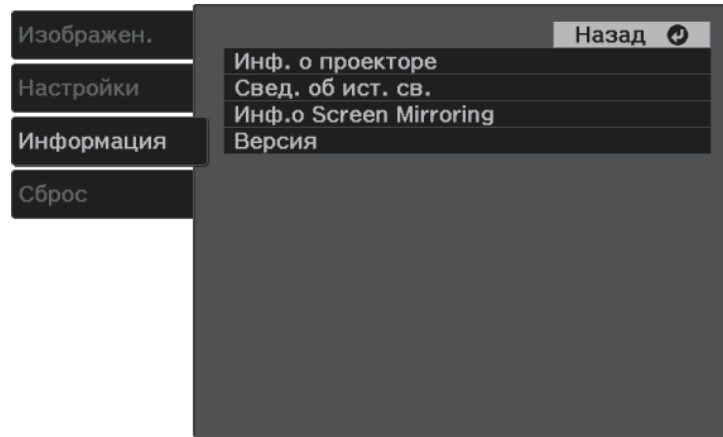

## Меню Информация – Меню Инф. о проекторе

Информацию о проекторе и источниках входного сигнала можно увидеть в подменю **Инф. о проекторе** меню проектора **Информация**.

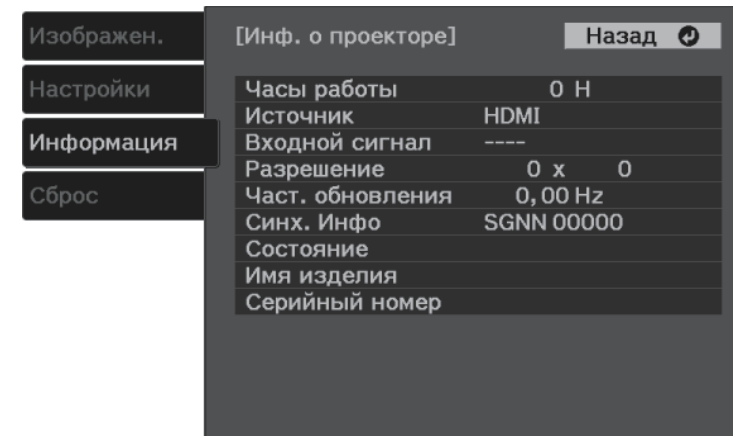

Пункт информации	Описание
Инф. о проекторе	Отображение информации о проекторе.
Свед. об ист. св.	Отображение количества наработанных часов для источника света проектора.
Инф.о Screen Mirroring	Отображение сведений о подключении при проецировании с источника Screen Mirroring.
Версия	Отображение версии микропрограммы проектора.

Пункт информации	Описание
Часы работы	Отображение времени работы проектора в часах с момента его включения.
Источник	Отображение названия порта, к которому присоединен текущий источник входного сигнала.
Входной сигнал	Отображение настройки входного сигнала от текущего источника.
Разрешение	Отображение разрешения текущего источника входного сигнала.
Част. обновления	Отображение частоты обновления текущего источника входного сигнала.
Синх. Инфо	Отображение информации, которая может понадобиться обслуживающему персоналу.
Состояние	Отображение информации о проблемах с проектором, которая может понадобиться обслуживающему персоналу.

### » Дополнительная информация

- "Меню Информация – Меню Инф. о проекторе" [стр.72](#)



Пункт информации	Описание
Имя изделия	Отображение наименования проектора.
Серийный номер	Отображение серийного номера проектора.

Большинство настроек проектора можно сбросить до стандартных значений с помощью меню **Сброс**.

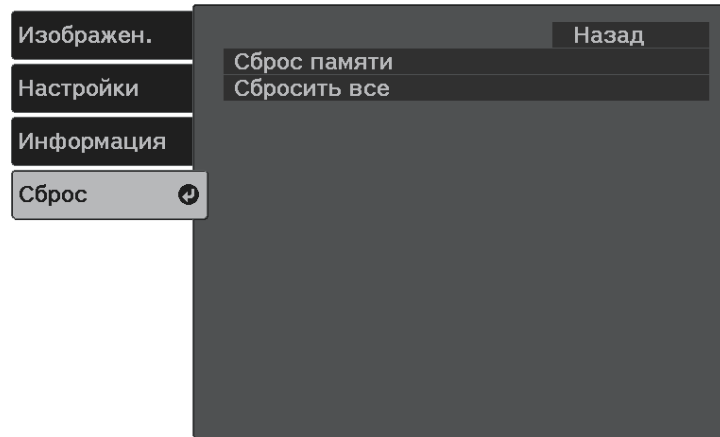

Настройка	Параметры	Описание
Сброс памяти	—	Сбрасывает имя и настройки сохраненной памяти.
Сбросить все	—	Сброс большинства параметров до стандартных значений.

При активации параметра **Сбросить все** не сбрасываются следующие настройки:

- Масштабирование
- Наст. Screen Mirroring
- Память
- Язык

После выбора настроек меню проектора для одного проектора можно использовать следующие методы для копирования настроек на другие проекторы такой же модели.

- С использованием флеш-накопителя USB
- С подключением компьютера и проектора кабелем USB

Нельзя копировать данные, уникальные для отдельного проектора, например **Наст. Screen Mirroring** или **Информация**.



- Выполните пакетную настройку перед тем, как регулировать параметры изображения, такие как корр-ия трапецеидальных искажений. Кроме того, значения регулировки изображения копируются на другой проектор, а регулировки, выполненные перед пакетной настройкой, переписываются.

## Предостережение

Компания Epson не несет ответственности за ошибки пакетной настройки и связанные с ними расходы на ремонт вследствие сбоя питания, ошибок связи или других проблем, вызвавших такие ошибки.

## » Дополнительная информация



- "Настройки передачи с флеш-накопителя USB" [стр.75](#)
- "Настройки передачи от компьютера" [стр.76](#)

## Настройки передачи с флеш-накопителя USB

Настройки меню можно скопировать с одного проектора на другой той же модели с помощью флеш-накопителя USB.



Флеш-накопитель USB должен иметь формат FAT и не должен иметь защиты. Перед использованием накопителя для пакетной настройки удалите с него все файлы, иначе настройки могут сохраниться неправильно.

- 1** Отсоедините шнур питания проектора и проверьте, чтобы все индикаторы проектора были выключены.
  - 2** Присоедините пустой флеш-накопитель USB к порту проектора USB-A.
  - 3** Удерживая нажатой кнопку  на пульте ДУ, подключите шнур питания к проектору.
  - 4** Когда все индикаторы проектора загорятся, отпустите кнопку . Индикаторы начинают мигать, и файл пакетной настройки записывается на флеш-накопитель USB. После окончания записи проектор выключается.
- ## Предостережение

Во время записи файла не отсоединяйте шнур питания и не вынимайте флеш-накопитель USB из проектора. В случае отсоединения шнура питания или извлечения флеш-накопителя USB проектор может не запуститься правильно.
- 5** Извлеките флеш-накопитель USB.
- 

Имя файла пакетной настройки PJCONFDATA.bin. Если необходимо изменить имя файла, введите текст после слова PJCONFDATA, используя буквенно-цифровые символы. Если изменить слово PJCONFDATA в имени файла, проектор может неправильно распознать файл.
- 6** Отсоедините шнур питания от проектора, на который копируются настройки, и проверьте, чтобы все индикаторы проектора были выключены.
  - 7** Присоедините флеш-накопитель USB с сохраненным файлом пакетной настройки к порту проектора USB-A.

**8** Удерживая нажатой кнопку  на пульте ДУ, подключите шнур питания к проектору.

**9** Когда все индикаторы проектора загорятся, отпустите кнопку . Когда все индикаторы начинают мигать, настройки записываются. После окончания записи проектор выключается.

## Предостережение

Во время записи файла не отсоединяйте шнур питания и не вынимайте флеш-накопитель USB из проектора. В случае отсоединения шнура питания или извлечения флеш-накопителя USB проектор может не запуститься правильно.

**10** Извлеките флеш-накопитель USB.

## Настройки передачи от компьютера

Настройки меню можно скопировать с одного проектора на другой той же модели с помощью кабеля USB.



Это способ пакетной настройки можно использовать со следующими версиями операционных систем:

- Windows 7 и более поздние версии
- OS X 10.11.x и более поздние версии

**1** Отсоедините шнур питания проектора и проверьте, чтобы все индикаторы проектора были выключены.

**2** Присоедините кабель USB к порту USB компьютера и к порту проектора Service (USB Mini-B).

**3** Удерживая нажатой кнопку  на пульте ДУ, подключите шнур питания к проектору.

**4** Когда все индикаторы проектора загорятся, отпустите кнопку . Компьютер распознает проектор как съемный диск.

**5** Откройте пиктограмму или папку съемного диска и сохраните файл пакетной настройки на компьютер.



Имя файла пакетной настройки PJCONFDATA.bin. Если необходимо изменить имя файла, введите текст после слова PJCONFDATA, используя буквенно-цифровые символы. Если изменить слово PJCONFDATA в имени файла, проектор может неправильно распознать файл.

**6** Извлеките устройство USB (Windows) или перетащите пиктограмму съемного диска в корзину (Mac).

**7** Отсоедините кабель USB. Проектор выключается.

**8** Отсоедините шнур питания от проектора, на который копируются настройки, и проверьте, чтобы все индикаторы проектора были выключены.

**9** Присоедините кабель USB к порту USB компьютера и к порту проектора Service (USB Mini-B).

**10** Удерживая нажатой кнопку  на пульте ДУ, подключите шнур питания к проектору.

**11** Когда все индикаторы проектора загорятся, отпустите кнопку . Компьютер распознает проектор как съемный диск.

**12** Скопируйте файл пакетной настройки (PJCONFDATA.bin), сохраненный на компьютере, в папку верхнего уровня съемного диска.



Не копируйте на съемный диск никакие файлы или папки, кроме файла пакетной настройки.

**13** Извлеките устройство USB (Windows) или перетащите пиктограмму съемного диска в корзину (Mac).

**14** Отсоедините кабель USB.  
Когда все индикаторы начинают мигать, настройки записываются. После окончания записи проектор выключается.



### Предостережение

Во время записи файла не отсоединяйте шнур питания от проектора. В случае отсоединения шнура питания проектор может не запуститься правильно.

#### » Дополнительная информация

- "Уведомление об ошибке пакетной настройки" [стр.77](#)

### Уведомление об ошибке пакетной настройки

Индикаторы проектора сообщают об ошибке, произошедшей во время пакетной настройки. Проверьте состояние индикаторов проектора и выполните действия, приведенные в таблице ниже.

Состояние индикатора	Проблема и решения
Мигание оранжевым	<p>Возможно, файл групповой настройки поврежден или флеш-накопитель или кабель USB присоединен неправильно.</p> <p>Отключите флеш-накопитель или кабель USB, отсоедините и снова присоедините шнур питания проектора и попробуйте еще раз.</p> <p>Если проблема остается, отсоедините шнур питания проектора и обратитесь за помощью в компанию Epson.</p>

# Техническое обслуживание проектора

Ниже приводятся инструкции по техническому обслуживанию проектора.

## » Дополнительная информация

- "Техническое обслуживание проектора" [стр.79](#)
- "Очистка объектива" [стр.80](#)
- "Очистка корпуса проектора" [стр.81](#)
- "Техническое обслуживание воздушного фильтра и вентиляционных отверстий" [стр.82](#)

Необходимо периодически чистить линзу проектора, воздушный фильтр и вентиляционные отверстия, чтобы предотвратить перегрев проектора вследствие блокировки вентиляционных отверстий.

Единственными деталями, подлежащими замене, являются воздушный фильтр и батарейки пульта дистанционного управления. Если требуется замена каких-либо из этих деталей, обратитесь в компанию Epson или в сертифицированный сервисный центр этой компании.

### **Предупреждение**

Перед чисткой любой детали проектора выключите его и отсоедините шнур питания. Никогда не открывайте крышки проектора за исключением случаев, описанных в этом руководстве. Опасное электрическое напряжение в проекторе может привести к серьезной травме.

Чистите объектив проектора периодически или в случаях, когда на его поверхности имеется пыль или пятна.

- Для удаления пыли или пятен осторожно протрите объектив специальной чистящей бумагой.
- Для удаления трудноудаляемых пятен намочите мягкую безворсовую ткань очистителем для объективов и осторожно протрите объектив. Не распыляйте на объектив никакие жидкости.

### **Предупреждение**

Не используйте очиститель для объективов, содержащий горючий газ. Высокое тепловое излучение проектора может стать причиной пожара.

### **Внимание**

Не используйте для чистки объектива очиститель для стекол или грубые материалы и не подвергайте объектив ударам. В противном случае, он может быть поврежден. Не используйте сжатый воздух или газ, который может оставить огнеопасный осадок.



Перед чисткой корпуса проектора выключите его и отсоедините шнур питания.

- Для удаления пыли или грязи используйте мягкую, сухую, безворсовую ткань.
- Для удаления трудноудаляемой грязи используйте мягкую ткань, смоченную водой с мягким мылом. Не распыляйте на проектор никакие жидкости.

### **Внимание**

Не используйте для чистки корпуса проектора воск, спирт, бензин, растворитель для краски или другие химикаты. Они могут повредить корпус. Не используйте сжатый воздух или газ, который может оставить огнеопасный осадок.

Для поддержания проектора в исправном состоянии требуется регулярное техническое обслуживание фильтра. Чистите воздушный фильтр после появления сообщения о том, что внутри проектора высокая температура. Рекомендуется выполнять очистку этих деталей через 5000 часов работы. При использовании проектора в особенно пыльном помещении их следует чистить чаще. (При условии, что проектор эксплуатируется в атмосфере с взвешенными частицами менее 0,04–0,2 мг/м<sup>3</sup>.)

## Внимание

Если регулярное техническое обслуживание не проводится, проектор Epson уведомляет о повышении температуры внутри проектора. Не ждите появления этого предупреждения, а регулярно чистите фильтр проектора, так как длительное воздействие высокой температуры может сократить срок службы проектора.

## » Дополнительная информация

- "Очистка воздушного фильтра и вентиляционных отверстий" [стр.82](#)
- "Замена воздушного фильтра" [стр.82](#)

## Очистка воздушного фильтра и вентиляционных отверстий

Чистите воздушный фильтр и вентиляционные отверстия, если они загрязнились или если появляется сообщение, говорящее о необходимости их чистки.

**1** Выключите проектор и отсоедините кабель питания.

**2** Осторожно удалите грязь специальным пылесосом, разработанным для компьютеров, или очень мягкой кисточкой (напр., кисточкой для рисования).

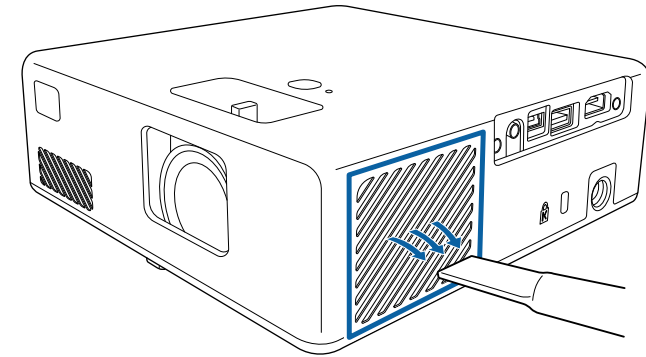

Можно извлечь воздушный фильтр, чтобы почистить его обе стороны. Не погружайте воздушный фильтр в воду и не используйте для его очистки моющее средство или растворитель.

## Внимание

Не используйте сжатый воздух. Газы могут оставить огнеопасный осадок или притягивать грязь и мусор к оптике проектора или другим чувствительным зонам.

**3** Если грязь плохо удаляется или воздушный фильтр поврежден, замените его.

## Замена воздушного фильтра

Воздушный фильтр необходимо заменить в следующих случаях:

- Воздушный фильтр изношен или поврежден.

Воздушный фильтр можно заменить, когда проектор закреплен на потолке или стоит на столе.

- 1** Выключите проектор и отсоедините кабель питания.
- 2** Переверните проектор вверх дном.
- 3** Откройте крышку воздушного фильтра.

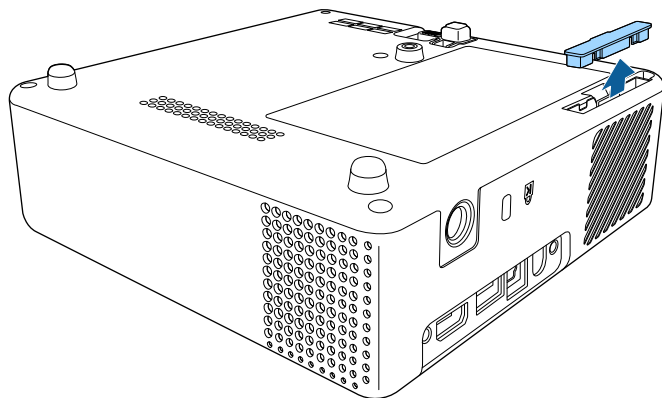

- 4** Вытащите воздушный фильтр из проектора.

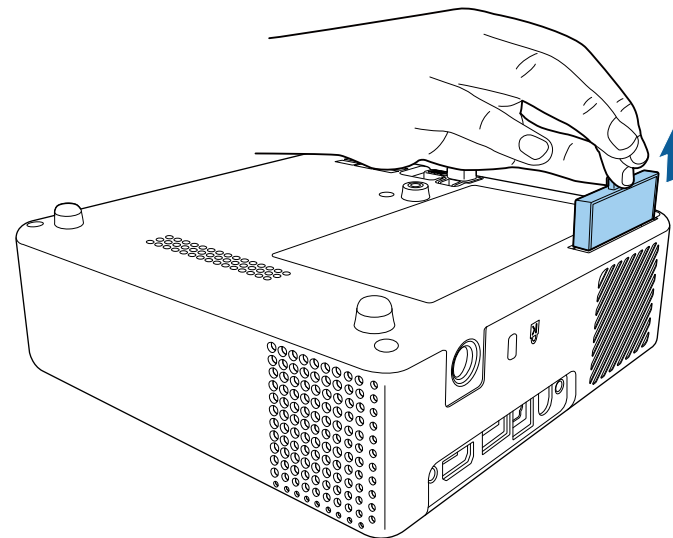

Утилизируйте использованные воздушные фильтры согласно местным предписаниям.

- Рамка фильтра: АБС
- Фильтр: полиуретановая пена

- 5** Установите новый воздушный фильтр в проектор, как показано на рисунке, и осторожно надавите на него, чтобы он защелкнулся на месте.

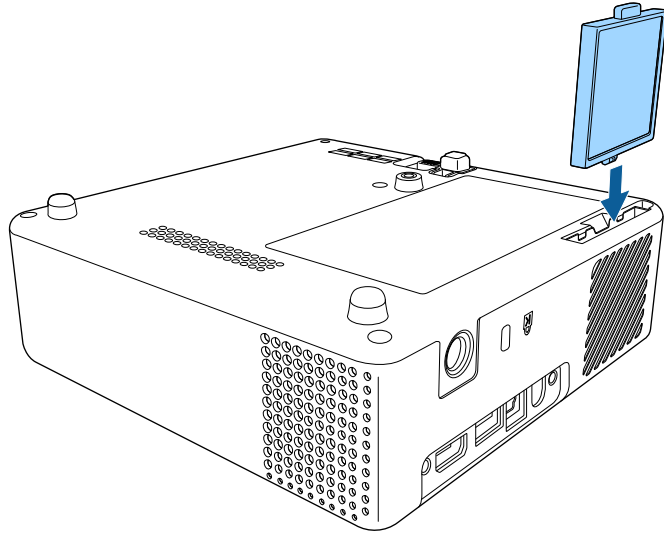

- 6** Закройте крышку воздушного фильтра.

» **Дополнительная информация**

- "Запасные части" [стр.99](#)

# Решение проблем

Если при использовании проектора возникли проблемы, найдите решение в этих разделах.

## » **Дополнительная информация**

- "Проблемы с проектором" [стр.86](#)
- "Состояние индикаторов проектора" [стр.87](#)
- "Устранение неполадок, связанных с включением или выключением проектора" [стр.88](#)
- "Устранение неполадок изображения" [стр.89](#)
- "Устранение неполадок, связанных с отсутствием или недостаточной громкостью звука" [стр.93](#)
- "Устранение неполадок в работе пульта ДУ" [стр.94](#)
- "Устранение неполадок параметра "Связь HDMI"" [стр.95](#)
- "Устранение неполадок функции Screen Mirroring" [стр.96](#)

Если проектор работает неправильно, выключите его, отсоедините шнур питания, затем снова присоедините его и включите проектор.

Если это не решает проблему, проверьте следующее:

- На проблему могут указывать индикаторы проектора.
- Решения многих проблем имеются в этом руководстве.

Если ни одно из этих решений не помогает, обратитесь за технической поддержкой в компанию Epson.

Индикаторы проектора указывают на состояние проектора и сообщают о возникновении проблемы. Проверьте состояние и цвет индикаторов, а затем обратитесь к таблице за решением.

 Если индикаторы отображают шаблон, не приведенный в таблице ниже, выключите проектор, отсоедините шнур питания и обратитесь за помощью в компанию Epson.

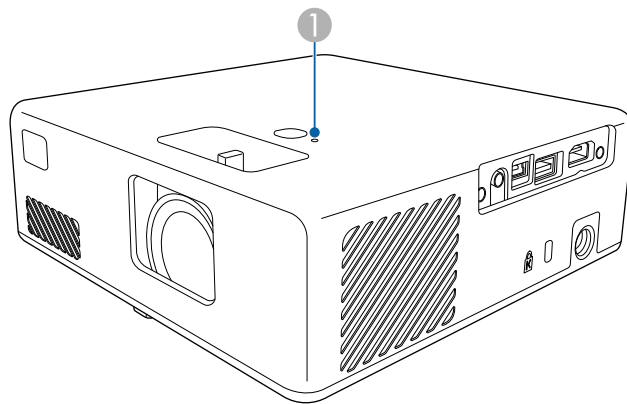

1 Индикатор Status (Состояние)

## Состояние проектора

Состояние индикатора	Проблема и решения
Светится синим	Нормальная работа.
Мигает синим	Прогревание, отключение или охлаждение. Во время прогревания подождите 30 секунд, пока не появится изображение. Если индикатор мигает синим, операции пульта ДУ могут быть отключены.
Выкл.	Режим ожидания или спящий режим. При нажатии кнопки питания начинается проецирование.

Состояние индикатора	Проблема и решения
Светится оранжевым	<p>Проектор перегрелся и выключился. Оставьте его выключенным на 5 минут для охлаждения.</p> <ul style="list-style-type: none"> <li>• Убедитесь, что вентиляционные отверстия и воздушный фильтр не забиты и не перекрыты находящимися рядом предметами.</li> <li>• Убедитесь, что температура в помещении не слишком высокая.</li> <li>• Почистите или замените воздушный фильтр.</li> <li>• Если проблема остается, отсоедините шнур питания проектора и обратитесь за помощью в компанию Epson.</li> </ul>
	<p>Предупрежд. лазера</p> <p>Выключите проектор, отсоедините шнур питания и обратитесь за помощью в компанию Epson.</p>
Мигание оранжевым	<p>Проблема с лазером.</p> <p>Выключите проектор, отсоедините шнур питания и обратитесь за помощью в компанию Epson.</p>
	<p>Проблема с вентилятором или датчиком.</p> <p>Выключите проектор, отсоедините шнур питания и обратитесь за помощью в компанию Epson.</p>
	<p>Внутренняя ошибка проектора.</p> <p>Выключите проектор, отсоедините шнур питания и обратитесь за помощью в компанию Epson.</p>

### » Дополнительная информация

- "Настройки функций проектора - Меню Настройки" [стр.68](#)
- "Очистка воздушного фильтра и вентиляционных отверстий" [стр.82](#)
- "Замена воздушного фильтра" [стр.82](#)

Если проектор не включается после нажатия кнопки питания или неожиданно выключается, выполните приведенные в этих разделах действия.

## » Дополнительная информация

- "Устранение неполадок, связанных с питанием проектора" [стр.88](#)
- "Устранение неполадок, связанных с отключением проектора" [стр.88](#)

---

## Устранение неполадок, связанных с питанием проектора

Если проектор не включается после нажатия кнопки питания, выполните следующие действия для устранения неполадки.

- 1** Убедитесь в надежности присоединения шнура питания к проектору и рабочей электрической розетке.
- 2** Если используется пульт ДУ, проверьте его батарейки.
- 3** Шнур питания может быть поврежден. Отсоедините шнур и обратитесь за помощью в компанию Epson.

## » Дополнительная информация

- "Включение проектора" [стр.25](#)
- "Установка батареек в пульт дистанционного управления" [стр.22](#)

---

## Устранение неполадок, связанных с отключением проектора

Если источник света проектора внезапно выключается, выполните следующие действия для устранения неполадки.

- 1** Проекторы могут переходить в спящий режим при отсутствии активности в течение некоторого времени. Чтобы "разбудить"

проектор, выполните любое действие. Для выключения спящего режима выберите значение **Выкл.** для настройки **Спящий режим**.

☛ **Настройки > Операция > Спящий режим**

- 2** Если индикатор состояния светится оранжевым, проектор перегрелся и выключен.



В зависимости от настроек проектора вентиляторы охлаждающей системы могут работать в режиме ожидания. Кроме того, в случае выхода проектора из режима ожидания работа вентиляторов может вызвать неожиданный шум. Это не является неисправностью.

## » Дополнительная информация

- "Настройки функций проектора - Меню Настройки" [стр.68](#)



В последующих разделах представлены рекомендации по устранению неполадок при проецировании изображения.

## » Дополнительная информация

- "Устранение неполадок отсутствия изображения" [стр.89](#)
- "Регулировка изображения не прямоугольной формы" [стр.89](#)
- "Регулировка расплывчатого или смазанного изображения" [стр.90](#)
- "Устранение неполадок частичного воспроизведения изображения" [стр.90](#)
- "Устранение шума и других помех изображения" [стр.91](#)
- "Регулировка параметров изображения с неправильной передачей яркости или цвета" [стр.91](#)
- "Регулировка перевернутого изображения" [стр.92](#)

## Устранение неполадок отсутствия изображения

Если изображение не воспроизводится, выполните следующие действия для устранения недостатков.

### 1 Проверьте состояние проектора.

- Нажмите кнопку  на пульте ДУ, чтобы определить факт временного отключения изображения.
- Проверьте индикатор Status (Состояние), чтобы убедиться, что проектор находится в нормальном рабочем режиме.
- Нажмите кнопку питания проектора, для выхода из режима ожидания или сна.

☛ **Настройки > Операция > Спящий режим**

### 2 Проверьте кабельные соединения.

- Убедитесь, что все необходимые кабели присоединены правильно, а питание проектора включено.
- Подключите источник видеосигнала непосредственно к проектору.
- Замените кабель HDMI на более короткий.

### 3 Проверьте состояние источника видеосигнала.

- Включите подключенный источник видеосигнала и нажмите кнопку воспроизведения, чтобы начать воспроизведение видео (если необходимо).
- Убедитесь, что подключенное устройство соответствует стандартам CEC для HDMI. Дополнительную информацию см. в документации, поставляемой в комплекте с устройством.
- Если проецирование производится с ноутбука, убедитесь, что для него настроено отображение на внешнем мониторе.

### 4 Проверьте следующие пункты.

- Выключите проектор и подключенный источник видеосигнала, а затем снова включите.
- Заново установите функцию CEC для подключенного устройства и перезапустите устройство.
- Убедитесь, что разрешение экрана компьютера не превышает разрешение и пределы частоты проектора. При необходимости, выберите другое разрешение экрана компьютера. (Детальную информацию см. в руководстве к компьютеру).
- Сброс всех настроек проектора и восстановление стандартных значений.

☛ **Сброс > Сбросить все**

## » Дополнительная информация

- "Настройки функций проектора - Меню Настройки" [стр.68](#)
- "Сброс настроек проектора – Меню Сброс" [стр.74](#)

## Регулировка изображения не прямоугольной формы

Если форма проецируемого изображения далека от прямоугольника, выполните следующие действия для устранения недостатков.

- 1** Разместите проектор непосредственно перед центром экрана, направив его прямо на экран, если это возможно.
- 2** Отрегулируйте форму изображения, используя настройки **Корр-ия трапеции**.
  - ☛ **Настройки > Корр-ия трапеции > Гор/вер.искаж.**
  - ☛ **Настройки > Корр-ия трапеции > Quick Corner**

## » Дополнительная информация

- "Настройки функций проектора - Меню Настройки" [стр.68](#)
- "Коррекция формы изображения с помощью кнопки «Корр-ия трапеции»" [стр.31](#)
- "Корректировка формы изображения с помощью функции Quick Corner" [стр.32](#)

## Регулировка расплывчатого или смазанного изображения

Если проецируемое изображение расплывчатое или смазанное, выполните следующие действия для устранения недостатков.

- 1** Измените фокус изображения с помощью ручки фокусировки.
- 2** Проверьте следующие пункты.
  - Разместите проектор достаточно близко к экрану.
  - Разместите проектор так, чтобы угол регулировки трапецеидального искажения не был слишком широким, так как это искажает изображение.
- 3** Очистите линзу проектора.



Для предотвращения образования конденсата на объективе после того, как он принесен из холодной среды, перед использованием проектора дайте ему нагреться до комнатной температуры.

- 4** Отрегулируйте параметр **Резкость** в меню проектора **Изображен.**, чтобы улучшить качество изображения.
- 5** Если проецирование выполняется с компьютера, используйте меньшее разрешение или выберите разрешение, соответствующее родному разрешению проектора.

## » Дополнительная информация

- "Настройки качества изображения - Меню Изображен" [стр.66](#)
- "Фокусировка изображения с помощью ручки фокусировки" [стр.35](#)
- "Очистка объектива" [стр.80](#)

## Устранение неполадок частичного воспроизведения изображения

Если изображение с компьютера воспроизводится частично, выполните следующие действия для устранения неполадки.

- 1** Если увеличение или уменьшение изображения выполняется с помощью настройки **Масштаб**, нажмите кнопку , чтобы проектор вернулся к полноэкранному режиму.
- 2** Убедитесь, что выбран правильный режим проецирования. Можно использовать параметр **Проецирование** в меню **Настройки** проектора.
  - ☛ **Настройки > Настройка > Проецирование**
- 3** Проверьте настройки экрана компьютера, чтобы выключить двойной экран и настроить разрешение согласно пределам

проектора. (Детальную информацию см. в руководстве к компьютеру).

## » Дополнительная информация

- "Настройки функций проектора - Меню Настройки" [стр.68](#)

## Устранение шума и других помех изображения

Если проецируемое изображение имеет электронные помехи (шум) или другие помехи, выполните следующие действия для устранения недостатков.

- 1** Проверьте кабели, соединяющие источник видеосигнала и проектор. Они должны:
  - Быть отделены от шнура питания, чтобы предотвратить помехи
  - Быть надежно присоединены на обоих концах
  - Не быть присоединены к удлинителю
- 2** Если форма изображения отрегулирована с помощью элементов управления проектора, попробуйте уменьшить значение параметра **Резкость** в меню проектора **Изображен.**, чтобы улучшить качество изображения.
- 3** Если присоединен удлинитель шнура питания, попробуйте выполнить проецирование без него, чтобы определить, не он ли вызывает помехи сигнала.
- 4** Выберите разрешение и частоту обновления компьютерного видеосигнала, совместимые с проектором.

## » Дополнительная информация

- "Настройки качества изображения - Меню Изображен" [стр.66](#)

## Регулировка параметров изображения с неправильной передачей яркости или цвета

Если проецируемое изображение слишком темное или светлое или его цвета воспроизводятся неправильно, выполните следующие действия для устранения недостатков.

- 1** Чтобы выбрать другие цветовые режимы для изображения и окружения, выберите настройку **Цветовой режим** в меню **Изображен.** проектора.
- 2** Проверьте настройки источника видеосигнала.
- 3** Отрегулируйте в меню проектора **Изображен.** доступные настройки для текущего источника входного сигнала, такие как **Яркость**, **Контраст**, **Оттенок** и **Насыщен. цвета**.
  - ☛ **Изображен.** > **Яркость**
  - ☛ **Изображен.** > **Цвет**
- 4** Убедитесь, что для настройки **Видеодиапазон** выбрано верное значение в меню проектора **Изображен.**, если доступно для имеющегося источника изображения.
  - ☛ **Изображен.** > **Видеодиапазон**
- 5** Убедитесь, что все кабели надежно подключены к проектору и видеоаппаратуре. Если используются длинные кабели, попытайтесь присоединить более короткие.
- 6** Разместите проектор достаточно близко к экрану.

## » Дополнительная информация

- "Настройки качества изображения - Меню Изображен" [стр.66](#)

---

## Регулировка перевернутого изображения



Если изображение перевернуто, выберите правильный режим проецирования.

☛ **Настройки > Настройка > Проецирование**

### » **Дополнительная информация**

- "Настройки функций проектора - Меню Настройки" [стр.68](#)

Если звук отсутствует или его громкость слишком велика, выполните следующие действия для устранения неполадки.

- 1** Отрегулируйте настройки громкости проектора кнопками  и  на пульте ДУ.
- 2** Проверьте кабельные соединения между проектором и источником видеосигнала.
- 3** Нажмите кнопку  на пульте ДУ, чтобы возобновить видео и звук, если они были временно отключены.
- 4** Проверьте следующие настройки видеоаппаратуры.
  - Проверьте источник видеосигнала, чтобы убедиться, что громкость включена и аудиовыход настроен на нужный источник.
  - Установите для подключенного устройства выход РСМ.
  - При подключении проектора к Mac кабелем HDMI убедитесь, что ваше устройство Mac поддерживает передачу звука через порт HDMI.

## » Дополнительная информация

- "Настройки функций проектора - Меню Настройки" [стр.68](#)

Если проектор не отвечает на команды пульта ДУ, выполните следующие действия для устранения неполадки.



В случае утери пульта дистанционного управления можно заказать другой в компании Epson.

- 1** Проверьте правильность установки и заряд батареек пульта дистанционного управления. При необходимости, замените батарейки.
- 2** Проверьте, не залипла ли кнопка на пульте дистанционного управления, отвечающая за переход пульта в режим сна. Отпустите кнопку, чтобы "разбудить" пульт дистанционного управления.
- 3** При проецировании изображения с проектора убедитесь, что пульт ДУ находится в пределах угла и зоны приема проектора.
- 4** Проверьте индикатор Status (Состояние), чтобы убедиться, что проектор находится в нормальном рабочем режиме.
- 5** Яркий свет флуоресцентных ламп, прямые солнечные лучи или инфракрасные сигналы устройств могут создавать помехи для удаленных приемников проектора. Приглушите свет или переместите проектор подальше от солнца и оборудования, создающего помехи.

## » Дополнительная информация

- "Работа с пультом дистанционного управления" [стр.22](#)

При невозможности управления подключенными устройствами с помощью функций Связь HDMI выполните следующие действия для устранения неисправности.

- 1** Убедитесь, что кабель соответствует стандартам CEC для HDMI.
- 2** Убедитесь, что подключенное устройство соответствует стандартам CEC для HDMI. Дополнительную информацию см. в документации, поставляемой в комплекте с устройством.
- 3** Проверьте доступность устройства в списке **Подкл. устройств**.  
Если устройство не отображается в списке **Подкл. устройств**, значит, оно не соответствует стандартам CEC для HDMI.  
Подключите другое устройство.  
**☛ Настройки > Операция > Связь HDMI > Подкл. устройств**
- 4** Проверьте надежность подключения всех кабелей, необходимых для функции Связь HDMI.
- 5** Убедитесь, что все подключенные устройства включены и находятся в режиме ожидания. Дополнительную информацию см. в документации, поставляемой в комплекте с устройством.
- 6** Подключая новое устройство или изменяя подключение, заново установите функцию CEC для подключенного устройства и перезапустите устройство.

## » **Дополнительная информация**

- "Настройки функций проектора - Меню Настройки" [стр.68](#)

В последующих разделах представлены рекомендации по устранению неполадок при проецировании с использованием функции Screen Mirroring.

## » Дополнительная информация

- "Устранение неполадок подключения Screen Mirroring" [стр.96](#)
- "Устранение шума и других помех изображения при проецировании с помощью Screen Mirroring" [стр.96](#)

---

## Устранение неполадок подключения Screen Mirroring

Если невозможно подключиться к проектору с помощью функции Screen Mirroring, выполните следующие действия:

- 1** Проверьте настройки проектора.
  - Установите значение **Вкл.** для параметра **Screen Mirroring**.  
☛ **Настройки > Операция > Screen Mirroring**
  - Измените **имя дисплея**, чтобы в нем не было символа "-", иначе оно будет отображаться некорректно на мобильном устройстве.  
☛ **Настройки > Операция > Наст. Screen Mirroring > Имя дисплея**
  - Выберите **Выкл.** для **Screen Mirroring**, затем снова выберите **Вкл.**.
  - Измените настройку **Режим работы** и выполните подключение заново.  
☛ **Настройки > Операция > Наст. Screen Mirroring > Режим работы**
  - Убедитесь, что к проектору не подключены другие устройства с настройками **Прерыв. Соединения**.  
☛ **Настройки > Операция > Наст. Screen Mirroring > Расширен. > Прерыв. Соединения**

- Измените настройку **Канал** в соответствии с условиями среды беспроводной ЛВС.

☛ **Настройки > Операция > Наст. Screen Mirroring > Расширен. > Канал**

- 2** Проверьте настройки мобильного устройства.
  - Убедитесь в правильности настроек мобильного устройства.
  - Когда повторное соединение выполняется сразу же после отсоединения, до установления соединения может пройти некоторое время. Выполняйте повторное соединение через время.
  - Перезапустите мобильное устройство.
  - Если соединение выполняется с помощью функции Screen Mirroring, информация о соединении проектора может быть записана на мобильном устройстве. Однако, повторное соединение с проектором на основании записанной информации может быть невозможным. Выберите проектор из списка доступных устройств.

---

## Устранение шума и других помех изображения при проецировании с помощью Screen Mirroring

Если проецируемое изображение или звук во время подключения с помощью Screen Mirroring имеет помехи, попробуйте выполнить следующие действия.

- 1** Проверьте настройки мобильного устройства.
  - Не закрывайте антенну Wi-Fi на мобильном устройстве.
  - Если одновременно используется подключение с помощью функции Screen Mirroring и через Интернет, возможно прерывание или помехи изображения. Отсоединитесь от Интернета, чтобы расширить пропускную способность беспроводной сети и увеличить скорость соединения мобильного устройства.



- В зависимости от настроек мобильного устройства соединение может быть прервано, если устройство переходит в режим энергосбережения. Проверьте настройки сохранения электроэнергии мобильного устройства.
- Обновите драйвер или встроенное программное обеспечение беспроводной связи мобильного устройства до последней версии.

**2** Убедитесь, что проецируемое содержимое соответствует требованиям Screen Mirroring.

» **Дополнительная информация**

- "Настройки функций проектора - Меню Настройки" [стр.68](#)

# Приложение

Для получения технических характеристик проектора и важных примечаний о нем обратитесь к этим разделам.

## » **Дополнительная информация**

- "Дополнительные принадлежности и запасные части" [стр.99](#)
- "Размер экрана и расстояние проецирования" [стр.100](#)
- "Разрешение отображения, поддерживаемое монитором" [стр.102](#)
- "Технические характеристики проектора" [стр.103](#)
- "Внешние размеры" [стр.104](#)
- "Перечень символов и правил техники безопасности" [стр.105](#)
- "Инструкции по безопасности при работе с лазерными устройствами" [стр.108](#)
- "Глоссарий" [стр.110](#)
- "Примечания" [стр.111](#)

Доступны следующие дополнительные принадлежности и запасные части. Приобретайте эти изделия по мере необходимости.

Ниже приведен список дополнительных принадлежностей и запасных частей по состоянию на август 2020 г.

Подробная информация о принадлежностях изменяется без предварительного уведомления, а наличие в продаже зависит от страны, в которой совершается покупка.

## » Дополнительная информация

- "Кронштейны" [стр.99](#)
- "Запасные части" [стр.99](#)

## » Дополнительная информация

- "Замена воздушного фильтра" [стр.82](#)

---

## Кронштейны

### Монтажная пластина ELPMB65

Используется при установке проектора на монтажных креплениях, совместимых со стандартом VESA, или на штативе.

### Комплект защитного провода ELPWR01

Служит для крепления проектора к установочному кронштейну для его защиты от падения.



Для подвешивания проектора к потолку необходим особый опыт. Обратитесь в компанию Epson за помощью.

## » Дополнительная информация

- "Установка проектора на монтажных креплениях, совместимых со стандартом VESA, или на штативе" [стр.17](#)

---

## Запасные части

### Воздушный фильтр ELPAF61

Используется для замены отслуживших воздушных фильтров.

Воспользуйтесь таблицей, чтобы определить, как далеко следует расположить проектор от экрана, основываясь на размере проецируемого изображения.

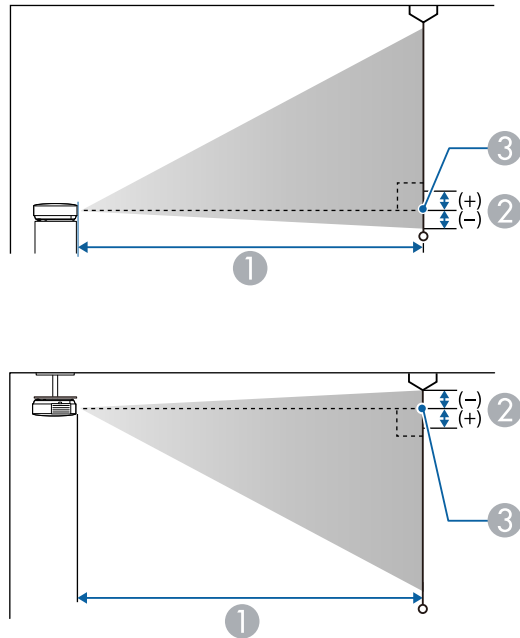

- ① Расстояние проецирования (см)
- ② Расстояние от центра объектива до основания экрана (или до верха экрана, если проектор подвешен на потолке) (см)
- ③ Центр объектива

Размер экрана 16:9		①	②
		Минимум (Широк.) — Максимум (Теле)	
30"	66 × 37	65 - 89	0
40"	89 × 50	88 - 120	0

Размер экрана 16:9		①	②
		Минимум (Широк.) — Максимум (Теле)	
50"	111 × 62	110 - 150	0
60"	133 × 75	133 - 181	0
70"	155 × 87	156 - 212	0
80"	177 × 100	179 - 243	0
90"	199 × 112	202 - 273	0
100"	221 × 125	224 - 304	0
120"	266 × 149	270	0
150"	332 × 187	338	0

Размер экрана 16:10		①	②
		Минимум (Широк.) — Максимум (Теле)	
30"	65 × 40	70 - 96	0
40"	86 × 54	95 - 130	0
50"	108 × 67	120 - 163	0
60"	129 × 81	144 - 196	0
70"	151 × 94	169 - 229	0
80"	172 × 108	194 - 262	0
90"	194 × 121	218 - 296	0
100"	215 × 135	243 - 329	0
120"	258 × 162	292	0
130"	280 × 175	317	0
140"	302 × 188	341	0

Размер экрана 4:3		①	②
		Минимум (Широк.) — Максимум (Теле)	
30"	61 × 46	80 - 109	0
40"	81 × 61	108 - 147	0
50"	102 × 76	136 - 185	0
60"	122 × 91	164 - 222	0
70"	142 × 107	192 - 260	0
80"	163 × 122	220 - 298	0
90"	183 × 137	247 - 335	0
100"	203 × 152	275	0
120"	244 × 183	331	0

Сигнал	Частота обновления (Гц)	Разрешение (точки)
VGA	60	640 × 480
SDTV (480i/480p)	59,94	720 × 480
SDTV (576i/576p)	50	720 × 576
HDTV (720p)	50/59,94/60	1280 × 720
HDTV (1080i)	50/59,94/60	1920 × 1080
HDTV (1080p)	23,98/24/29,97/30/50/59,94/60	1920 × 1080

Название устройства	EF-11
Размеры	175 (Ш) × 58 (В) × 175 (Д) мм (приподнятая секция не учитывается)
Размер ЖК-панели	0,62"
Способ отображения	Активная матрица TFT из поликристаллического кремния
Разрешение	2 073 600 пикселей Full HD (1920 (Ш) × 1080 (В) точек) × 3
Регулировка фокусного расстояния	Ручная
Регулировка масштаба	1,0–1,35 (Цифровой масштаб)
Источник света	Лазерный диод
Выходная мощность источника света	До 22,5 Вт
Длина волны	449 - 461 нм
Ресурс ист. света *	Световой поток 100 %: приблизительно до 12 000 часов Световой поток 50%: приблизительно до 20 000 часов
Макс. выходной аудио сигнал	1,5 W
Динамик	Монофонический (2-сторонний)
Источник питания	24 В пост. тока 4,1 А
Энергопотребление в режиме работы	102 W
Энергопотребление в режиме ожидания	0,4 W
Рабочая высота	Высота от 0 до 3000 м над уровнем моря
Рабочая температура	Высота от 0 до 2286 м: от 5 до +35 °С (без конденсации) Высота от 2287 до 3000 м: от 5 до +30 °С (влажность от 20 до 80 %, без конденсации)

Температура хранения	от -10 до +60 °С (влажность от 10 до 90 %, без конденсации)
Вес	Прибл. 1,3кг

\* Приблизительное время работы источника света до уменьшения его яркости наполовину от исходного значения. (При условии, что проектор эксплуатируется в атмосфере с взвешенными частицами меньше чем 0,04–0,2 мг/м<sup>3</sup>. Расчетное время зависит от использования и условий эксплуатации проектора.)

### » Дополнительная информация

- "Технические характеристики адаптера переменного тока" [стр.103](#)
- "Спецификации соединителя" [стр.103](#)

## Технические характеристики адаптера переменного тока

Производитель	EPSON
Модель	AD10370LF
Входная мощность	100-240 В пер. тока ±10% 50/60 Гц 1,75 А
Выходная мощность	24,0 В пост. тока 5,0 А 120,0 Вт

## Спецификации соединителя

Порт Audio Out	1	Стерефонический мини-штекер
Порт HDMI	1	HDMI
Порт USB-A	1	Разъем USB (тип A)
Порт Service	1	Разъем USB (Mini-B)

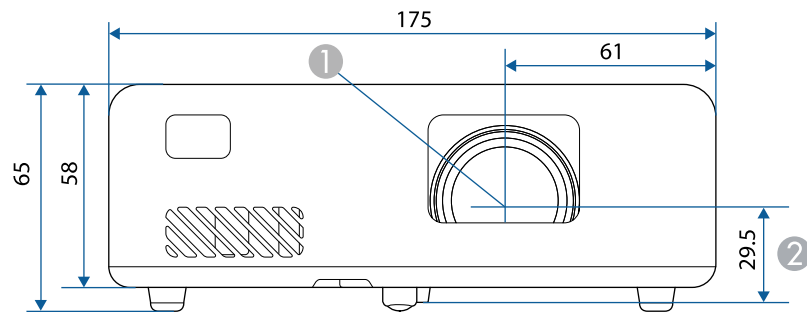

Размеры на рисунках приведены в мм.

- ① Центр объектива
- ② Расстояние от центра объектива до точки крепления кронштейна подвески

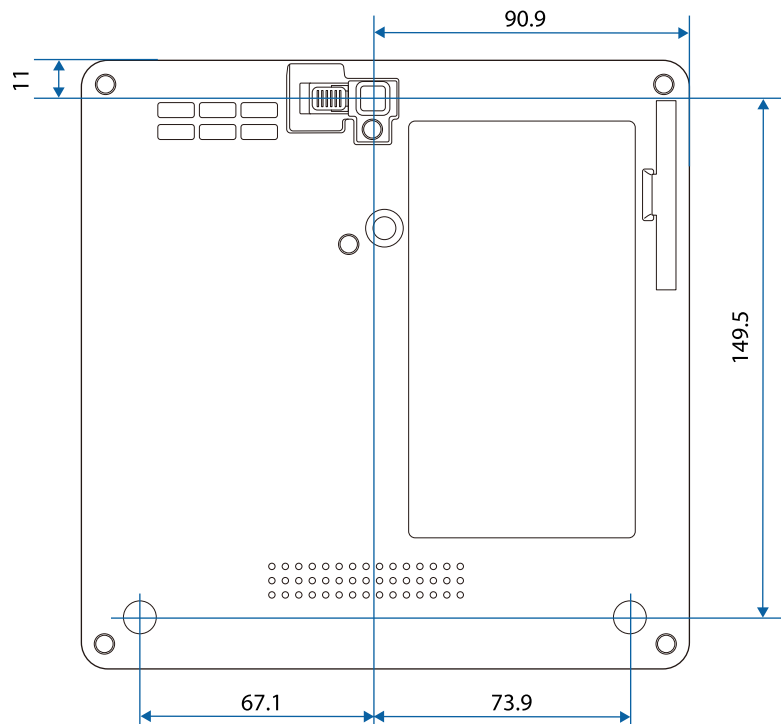



В таблице ниже приведены символы техники безопасности, устанавливаемые на оборудование.

№	Символ	Утвержденные стандарты	Описание
1		IEC60417 No. 5007	ON (Вкл. - питание) Подключение к электросети установлено.
2		IEC60417 No. 5008	OFF (Выкл. - питание) Оборудование отключено от электросети.
3		IEC60417 No. 5009	Режим ожидания Указывает на переключатель или его положение, посредством которого часть оборудования переходит в режим ожидания.
4		ISO7000 No. 0434B, IEC3864-B3.1	Предостережение Указывает на общее предупреждение при использовании продукта.
5		IEC60417 No. 5041	Внимание! Горячая поверхность Отмеченная этим символом деталь может нагреваться, прикасаться к ней следует с особой осторожностью.
6		IEC60417 No. 6042 ISO3864-B3.6	Внимание! Опасность поражения электрическим током Оборудование может быть причиной поражения электрическим током.
7		IEC60417 No. 5957	Использование только внутри помещений Электрооборудование изначально предназначено для использования внутри помещений.

№	Символ	Утвержденные стандарты	Описание
8		IEC60417 No. 5926	Полярность разъема питания постоянного тока Указывается положительный и отрицательный проводник (полярность) на части оборудования, к которому может подключаться источник питания постоянного тока.
9		—	То же, что и № 8.
10		IEC60417 No. 5001B	Общее состояние батареи Оборудование, питающееся от батареи. Указывает деталь, например крышку батарейного отсека или клеммы разъема.
11		IEC60417 No. 5002	Положение элемента Указывает на сам держатель батареи или на положение элементов внутри держателя батареи.
12		—	То же, что и № 11.
13		IEC60417 No. 5019	Защитное заземление Указывает на любую клемму, предназначенную для подключения к внешнему проводнику, защищающего от поражения электрическим током, или клемме электрода защитного заземления.
14		IEC60417 No. 5017	Земля Указывает на клемму заземления в корпусах, где явно не требуется символ No. 13.

№	Символ	Утвержденные стандарты	Описание
15		IEC60417 No. 5032	Переменный ток Указывается на табличке с техническими данными, что оборудование подходит для работы только с переменным током; а также на соответствующих клеммах.
16		IEC60417 No. 5031	Постоянный ток Указывается на табличке с техническими данными, что оборудование подходит для работы только с постоянным током; а также на соответствующих клеммах.
17		IEC60417 No. 5172	Оборудование класса II Указывает, что оборудование удовлетворяет требованиям безопасности для устройства класса II в соответствии со стандартом IEC 61140.
18		ISO 3864	Запрет (общий) Указывает на недопустимые действия или операции.
19		ISO 3864	Не прикасаться! Запрещается прикасаться к определенной детали оборудования, так как это может привести к получению травмы.
20		—	Если проектор включен, никогда не смотрите в его объектив.
21		—	Запрещается класть предметы на проектор.
22		ISO3864 IEC60825-1	Внимание! Лазерное излучение Оборудование может быть источником лазерного излучения.

№	Символ	Утвержденные стандарты	Описание
23		ISO 3864	Разбирать запрещается При разборке оборудования возникает опасность получения травмы или поражения электрическим током.
24		IEC60417 No. 5266	Режим ожидания, частичный режим ожидания Часть оборудования находится в состоянии готовности.
25		ISO3864 IEC60417 No. 5057	Предостережение, движущиеся детали Запрещается приближаться к движущимся деталям в соответствии со стандартами защиты.
26		IEC60417 No. 6056	Предостережение (движущиеся лопасти вентилятора) В соответствии с правилами техники безопасности держитесь на расстоянии от движущихся лопастей вентилятора.
27		IEC60417 No. 6043	Предостережение (острые углы) Предупреждение о том, что запрещается прикасаться к острым углам.
28		—	Предупреждение о том, что смотреть в объектив при проецировании запрещено.
29		ISO7010 No. W027 ISO 3864	Предупреждение, оптическое излучение (например, УФ, видимое излучение, ИК) Соблюдайте осторожность вблизи оптического излучения, чтобы не допустить повреждения глаз и кожи.

№	Символ	Утвержденные стандарты	Описание
30		IEC60417 No. 5109	Не использовать в жилых районах. Для идентификации электрического оборудования, не подходящего для жилых районов.

Данный проектор является лазерным устройством класса 1, соответствующим международному стандарту IEC/EN60825-1:2014 для лазерных устройств.

При работе с проектором соблюдайте приведенные ниже правила техники безопасности.

## ⚠ Предупреждение

- Запрещается открывать корпус проектора. В проекторе используется лазер высокой мощности.
- Световое излучение данного прибора может представлять опасность. Запрещается смотреть непосредственно на работающий источник света. Это может привести к повреждению глаз.

## ⚠ Предостережение

Запрещается разбирать данный прибор при его утилизации. Утилизируйте прибор в соответствии с местными и государственными законами и нормами.



В данном проекторе в качестве источника света используется лазер. Лазер обладает перечисленными ниже характеристиками.

- В зависимости от условий окружающей среды яркость источника света может снижаться. Яркость значительно снижается при слишком высокой температуре.
- Яркость источника света снижается по мере его эксплуатации. Можно уменьшить степень снижения яркости по мере эксплуатации в меню: Парам. Яркость.

## » Дополнительная информация

- "Наклейки с предупреждениями о лазерном устройстве" [стр.108](#)

## Наклейки с предупреждениями о лазерном устройстве

К проектору прикреплены этикетки "Предупрежд. лазера".

## Внутри

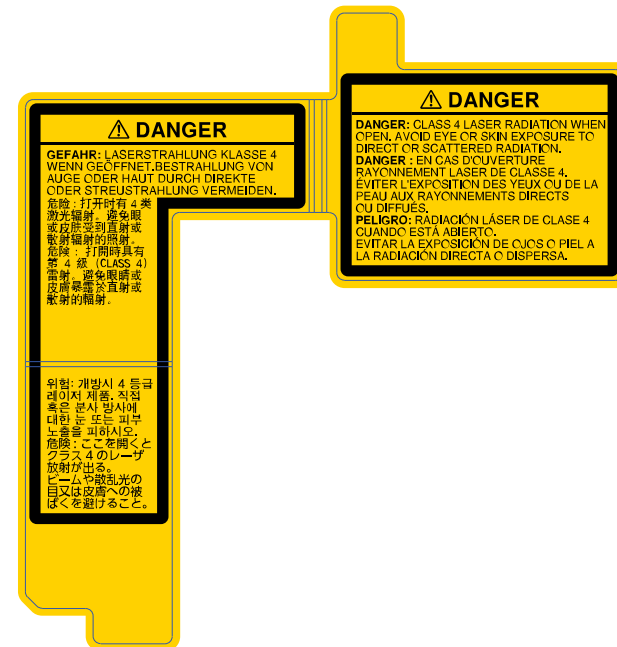

## На боковой панели

Как и при использовании любого другого источника яркого света, запрещается направлять луч в глаза, RG2 IEC/EN 62471-5:2015.

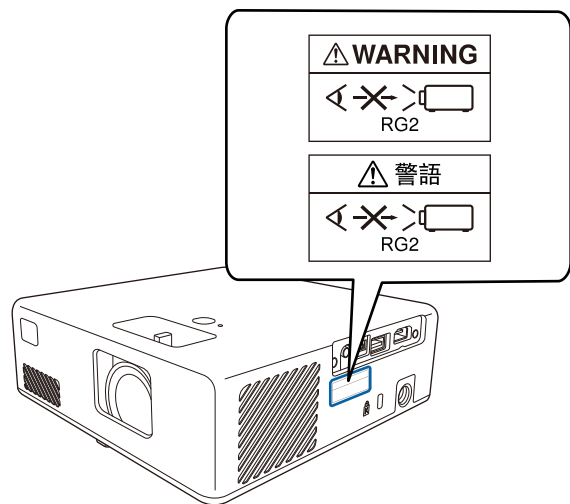

В этом разделе даются толкования сложных терминов, смысл которых не раскрыт в тексте этого руководства. За более подробной информацией следует обратиться к имеющимся в продаже изданиям.

Формат изображения	Отношение длины и высоты изображения. Экраны с соотношением горизонталь:вертикаль, равным 16:9 (например, экраны HDTV), называются широкими. SDTV и стандартные экраны компьютеров имеют формат 4:3.
Контраст	Относительная яркость светлых и темных участков изображения может быть увеличена или уменьшена для обеспечения большей четкости текста и графики или для придания им более мягких очертаний. Регулировка этого свойства изображения называется регулировкой контрастности.
Full HD	Стандартный размер экрана с разрешением 1920 (по горизонтали) × 1,080 (по вертикали) точек.
HDCP	HDCP является аббревиатурой от английского термина High-bandwidth Digital Content Protection (защита цифрового контента в сети с высокой пропускной способностью). Она используется для предотвращения незаконного копирования и защиты авторских прав путем шифрования цифровых сигналов, посылаемых через порты DVI и HDMI. Поскольку входной порт HDMI этого проектора поддерживает HDCP, то он позволяет проецировать изображения, защищенные по этой технологии. Однако, возможно, проектор не сможет проецировать изображения, защищенные обновленными или исправленными версиями шифрования HDCP.

HDMI™	Аббревиатура от английского термина High Definition Multimedia Interface (интерфейс для мультимедиа высокой четкости). HDMI™ — это стандарт, ориентированный на цифровую бытовую электронику и компьютеры. Это стандарт цифровой передачи HD-изображений и многоканальных аудиосигналов. Поскольку цифровой сигнал не сжимается, изображение может передаваться с максимально возможным качеством. Также предоставляется функция шифрования цифрового сигнала.
HDTV	Сокращение для выражения High-Definition Television (телевидение с высоким разрешением), относящегося к системам с высоким разрешением, удовлетворяющим следующим условиям: <ul style="list-style-type: none"> <li>• Разрешение по вертикали 720p или 1080i либо выше (p = Прогрессивная, i = Чересстрочная)</li> <li>• Формат экрана 16:9</li> </ul>
Част. обновления	Светоизлучающий элемент дисплея сохраняет постоянную яркость и цвет в течение чрезвычайно короткого периода времени. Вследствие этого изображение необходимо выполнять большое число сканирований в секунду, чтобы обновлять состояние светоизлучающего элемента. Число операций обновления в секунду называется Refresh rate (Частота кадров) и выражается в герцах (Гц).
SDTV	Аббревиатура от английского термина Standard Definition Television (телевидение со стандартным разрешением), относящегося к системам со стандартным разрешением, которые не удовлетворяют требованиям, предъявляемым к HDTV High-Definition Television.
VGA	Стандартный размер экрана с разрешением 640 (по горизонтали) × 480 (по вертикали) точек.
WXGA	Стандартный размер экрана с разрешением 1280 (по горизонтали) × 800 (по вертикали) точек.

В этих разделах приведены важные примечания, касающиеся проектора.

» **Дополнительная информация**

- "Indication of the manufacturer and the importer in accordance with requirements of EU directive" [стр.111](#)
- "Ограниченное применение" [стр.111](#)
- "Торговые марки" [стр.111](#)
- "Уведомление об авторских правах" [стр.112](#)
- "Атрибуция авторских прав" [стр.112](#)

## Indication of the manufacturer and the importer in accordance with requirements of EU directive

Manufacturer: SEIKO EPSON CORPORATION  
 Address: 3-5, Owa 3-chome, Suwa-shi, Nagano-ken 392-8502 Japan  
 Telephone: 81-266-52-3131  
<http://www.epson.com/>

Importer: EPSON EUROPE B.V.  
 Address: Atlas Arena, Asia Building, Hoogoorddreef 5,1101 BA Amsterdam  
 Zuidooost  
 The Netherlands  
 Telephone: 31-20-314-5000  
<http://www.epson.eu/>

## Ограниченное применение

Если эта продукция используется в условиях, требующих обеспечения высокого уровня надежности и (или) безопасности — например, в сочетании с авиационными, железнодорожными, судовыми, автомобильными и прочими транспортными средствами, аварийными устройствами оповещения, различными предохранительными устройствами или функциональными устройствами, выполняющими

прецизионные операции — применение этой продукции рекомендуется только с учетом необходимых средств обеспечения отказоустойчивости и резервирования, поддерживающих достаточно высокий уровень безопасности и надежности всей проектируемой системы. В связи с тем, что эта продукция не предназначена для использования в условиях, требующих обеспечения очень высокого уровня надежности и (или) безопасности — например, в сочетании с авиационно-космическим оборудованием, важнейшим телекоммуникационным оборудованием, оборудованием систем управления атомными электростанциями или медицинским оборудованием, непосредственно используемым в процессе медицинского обслуживания — пожалуйста, не забывайте о том, что вы несете ответственность за всестороннюю оценку соответствия этой продукции конкретным условиям эксплуатации и за ее применение в этих условиях.

## Торговые марки

EPSON является зарегистрированным товарным знаком, EXCEED YOUR VISION и их логотипы — зарегистрированные товарные знаки или товарные знаки Seiko Epson Corporation.

Mac, OS X и macOS являются товарными знаками корпорации Apple Inc.

Microsoft, Windows и логотип Windows являются товарными знаками или зарегистрированными товарными знаками корпорации Microsoft в США и (или) других странах.

App Store является сервисной маркой корпорации Apple Inc.

HDMI, логотип HDMI и High-Definition Multimedia Interface являются товарными знаками или охраняемыми товарными знаками HDMI Licensing Administrator, Inc. 

Wi-Fi® и Miracast™ являются товарными знаками компании Wi-Fi Alliance®.

Adobe и Adobe Reader являются зарегистрированными товарными знаками или товарными знаками компании Adobe Systems Incorporated в США и (или) других странах.

Используемые в данном документе названия других изделий также используются исключительно в целях идентификации и могут являться

торговыми марками, принадлежащими соответствующим владельцам. Компания Epson отказывается от всех и любых притязаний и прав на эти фирменные марки.

---

## Уведомление об авторских правах

Все права защищены. Воспроизведение, сохранение в информационно-поисковой системе или передача в любой форме или любыми средствами, электронными, механическими, фотокопировальными, записывающими или иными любого из положений настоящей публикации без предварительного письменного разрешения компании Seiko Epson Corporation запрещено. Компания не принимает на себя никакой патентной ответственности в связи с использованием содержащейся здесь информации. Также компания не принимает на себя никакой ответственности за любого рода ущерб, возникший в связи с использованием содержащейся здесь информации.

Ни компания Seiko Epson Corporation, ни ее дочерние предприятия не несут ответственности перед покупателем данного изделия или перед третьими лицами за ущерб, убытки, издержки или расходы, понесенные покупателем или третьими лицами в результате несчастного случая, непредусмотренного или неправильного применения данного изделия или несанкционированных переделок, ремонтов или изменений данного изделия, либо (исключая США) несоблюдения всех требований инструкций по эксплуатации и техническому обслуживанию, предоставленных компанией Seiko Epson Corporation.

Компания Seiko Epson Corporation не несет ответственности за ущерб или затруднения любого рода, явившиеся результатом применения любых дополнительных принадлежностей или расходных материалов, не указанных компанией Seiko Epson Corporation в качестве оригинальной продукции Epson (Original Epson Products) или одобренной продукции Epson (Epson Approved Products).

Содержание этого руководства может быть изменено или обновлено без уведомления.

Приведенные в данном руководстве иллюстрации могут отличаться от фактического вида проектора.

---

## Атрибуция авторских прав

Эта информация может изменяться без предварительного уведомления.

© 2020 Seiko Epson Corporation

2020.8 414042700RU