



**Кондиціонер
типу «спліт-система»
серії Terminator 3.0, моделей:**

**NS/NU-07AHX
NS/NU-09AHX
NS/NU-12AHX
NS/NU-18AHX
NS/NU-24AHX**

**NS/NU-30AHE
NS/NU-36AHE**

Інструкція з експлуатації та монтажу

 **Перед експлуатацією пристрою уважно та ґрунтовно ознайомтеся з інструкцією
Зберігайте цей посібник у належному стані, щоб можна було користуватися в майбутньому.**

Зміст

Опис безпеки.....	1
Підготовка перед експлуатацією.....	2
Зауваження щодо безпеки.....	3
Склад кондиціонера	
Внутрішній блок.....	4
Зовнішній блок.....	4
Опис дисплея.....	5
Обслуговування.....	11
Захист.....	12
Вирішення несправностей.....	13
Опис монтажу продукції	
Монтажна схема продукції.....	14
Вибір місця установки.....	15
Монтаж внутрішнього блоку	16
Монтаж зовнішнього блоку	17
Випуск повітря.....	21
Гарантійні зобов'язання.....	23
Інформація про підтвердження відповідності продукції.....	26

***Інструкція по експлуатації пульту дистанційного керування,
дивіться «Інструкція по експлуатації пульту дистанційного керування»***

Опис безпеки

- Щоб гарантувати нормальне використання даного кондиціонера, перед монтажем необхідно ретельно прочитати цю інструкцію, і необхідно встановити відповідно до інструкції.
- При переміщенні кондиціонера, необхідно уникати вступу повітря в охолоджуючу систему або витік охолоджуючого агенту.
- Необхідно гарантувати заземлення кожного кондиціонера.
- Перед підключенням кожного кондиціонера до мережі, необхідно ретельно перевірити
- Кабель і з'єднувальну трубу, гарантувати їх надійність з'єднання і міцність. Необхідно встановити повітряний вимикач.
- Після монтажу, необхідно правильно використовувати кондиціонер згідно з цією інструкцією; ретельно зберігати пакувальний ящик кондиціонеру і т.д., для подальшого ремонту і переміщення кондиціонера.
- Стандарт запобіжників контролеру внутрішньої машини кондиціонера Ф5Х20, Т 3.15А/250V.
- По принципам країни, нерухома електропроводка повинна встановити захисний пристрій залишкового струму номінальним струмом вище 10mA.
- Попередження: Ураження струмом може призводити до особистого пошкодження або смерті! Перед технічним обслуговуванням кондиціонера, необхідно відключити дистанційне живлення.
- Максимальна довжина з'єднувальної труби між внутрішньою машиною і зовнішньою машиною кондиціонера повинна бути не більше 5 метрів. У випадку вище 5 метрів, буде впливати на ефективність кондиціонера.
- Дітям до 8 років абсолютно не можна управляти кондиціонером; персонал, що має порок, органи чуття повільні, психічну неповноцінність, або персонал, у якого не вистачає досвіду і знань по експлуатації, перед управлінням кондиціонером необхідно надати керівництво і добре знати можливе пошкодження в процесі роботи. Дітям не можна грати пультом дистанційного керування в якості іграшки.
- Без контролю дорослих дітям не можна доглядати або очищати кондиціонер. Батареї пульту дистанційного керування повинні регенерувати або ретельно обробляти. Обробка відпрацьованих батарей - в якості класифікованого муніципального сміття доставляти відпрацьовані батареї в найближчий пункт збору.
- При використанні нерухомої електропроводки, кондиціонер повинен встановити вимкненому установку з магістраллю електропостачання, між полюсами слід гарантувати проміжок контактів, щоб гарантувати повне виключення в умовах ступеню перенапруги III, необхідно з'єднувати нерухома електропроводку в даний пристрій за правилами електропроводки.
- Щоб уникнути виникнення пошкодження, виробник, який обслуговує агент або персонал, який має відповідну кваліфікацію повинні відповідати за проблему пошкодження електропроводів.
- Електропроводка кондиціонера повинна відповідати місцевим правилам електропроводки.
- Спеціаліст або технічний персонал, який має кваліфікацію відповідають за монтаж кондиціонеру.
- Не можна встановлювати кондиціонер в пральню.

Підготовка перед експлуатацією

Увага

- при додаванні охолоджуючого агента в систему, якщо охолоджуючий агент кондиціонеру є R407C або R410A, охолоджуючий агент повинен бути рідким. В іншому випадку, хімічний склад охолоджуючого агента R407C або R410A в системі буде змінювати, і тим самим впливати на характеристику кондиціонеру.
- Через власні властивості охолоджуючого агента (наприклад, величина GWP R410A становить 2088), температура трубопроводу дуже висока, тому необхідно бути обережними в процесі монтажу і ремонту кондиціонеру.
- Щоб уникнути виникнення пошкодження, виробник, який обслуговує агент або персонал, та має відповідну кваліфікацію відповідає за проблему пошкодження електропроводів.
- Спеціальний інженер відповідає монтаж кондиціонера.
- Температура контуру охолоджуючого агента дуже висока, з'єднувальний кабель повинен віддалятися від мідної труби.

Перед експлуатацією кондиціонера, необхідно перевірити наступну функції:

- **Попередньо встановити дистанційний пульт.**
Після зміни батарей пульта дистанційного керування або підключення до мережі пульта дистанційного керування необхідно автоматично зробити попередню установку теплового насоса. Якщо ваш кондиціонер має охолоджуючу функцію, також можна використовувати пульт дистанційного керування теплового насоса.
- **Функція заднього світла (вибірковий)**
Натисніть будь-яку кнопку пульта дистанційного керування близько 2 сек. Лампа заднього світла буде включена. Через 10 сек. лампа заднього світла буде автоматично вимкнена.
Увага: Функція заднього світла є обраною функцією.
- **Попереднє встановлення автоматичного повторного пуску.**
Кондиціонер має функцію автоматичного повторного пуску.
В процесі роботи кондиціонера, ви можете відкрити або скасувати цю функцію.
Натисніть кнопку ON/OFF (ВКЛ/ВИКЛ) кілька секунд, коли почуєте гудок два рази, дана функція буде відкрита. Якщо Ви почуєте тільки один гудок, дана функція буде скасована.

Охорона навколишнього середовища

Дана позначка означає, що в країнах ЄС дану продукцію заборонено переробляти разом з іншими побутовими відходами. Щоб уникнути потенційного пошкодження навколишнього середовища або здоров'я людини через обробку відходів, необхідно регенерувати їх для безперервного повторного використання матеріальних ресурсів. При поверненні відпрацьованого кондиціонера, можете використовувати систему збору і регенерації, або зв'язатися з роздрібним продавцем даного кондиціонера. Вони можуть безпечно і екологічно регенерувати дану продукцію.



Зауваження щодо безпеки











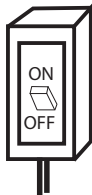
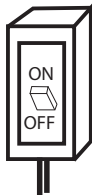

Перелічені нижче є роз'ясненням і описом виниклих знаків в цієї інструкції з експлуатації

 Заборона.

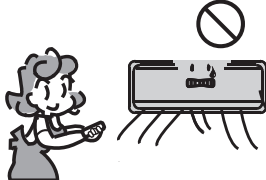
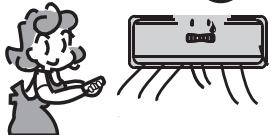
 Гарантування заземлення.

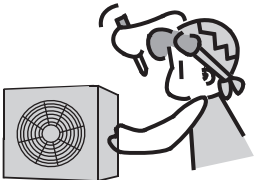
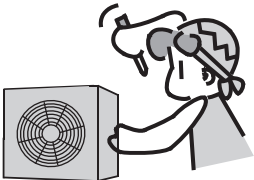
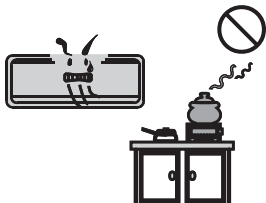
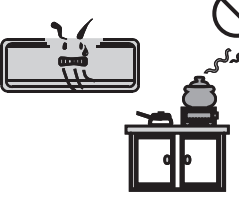
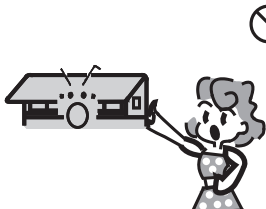
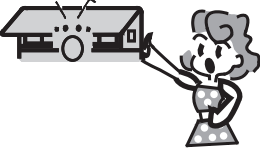
 Звернути увагу на даний випадок.

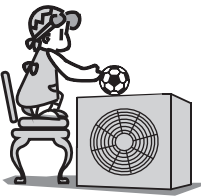
 Попередження: неправильне використання може привести до важкого пошкодження, таке як смерть, тяжке поранення і т.д.

 <p>Необхідно використовувати живлення, що відповідає вимогам заводської таблички даного кондиціонера. В іншому випадку, може призвести до важкого пошкодження, несправностей або пожежі</p>	  <p>Необхідно підтримувати чистоту вимикача живлення або штепселя. Міцно і правильно з'єднайте силовий дріт, уникаючи ураження струмом або виникнення пожежі через недостатність контакту.</p>	  <p>При роботі кондиціонера, абсолютно не можна використовувати вимикач живлення або витягнути штепсель для виключення кондиціонера. Так може статися пожежа через виникнення іскри.</p>
  <p>Заборонено тягнути і тиснути силовий дріт або зав'язувати вузол, уникаючи пошкодження силового проводу. Пошкодження силового проводу може призвести до ураження електричним струмом або пожежі.</p>	  <p>Заборонено вставляти палицю або подібний предмет у зовнішню машину. У зв'язку з тим, що вентилятор обертається з високою швидкістю, що може призвести до пошкодження.</p>	  <p>Заборонено використовувати холодне повітря довгий час, це може пошкодити ваше здоров'я. Радимо врегулювати напрямок повітря кондиціонера на цілу кімнату.</p>
  <p>При виявленні несправності кондиціонера, перед відключенням живлення, необхідно вимкнути кондиціонер пультом дистанційного керування</p>	  <p>Не можна самостійно ремонтувати кондиціонер. Неправильний ремонт може призвести до ураження електричним струмом і т.д.</p>	  <p>Повітря кондиціонера заборонено направляти на газову піч</p>
  <p>Не можна торкатись кнопки роботи мокрою рукою</p>	  <p>На зовнішній машині кондиціонера не можна класти жодного предмета</p>	  <p>Споживач несе відповідальність, що технік, який має свідоцтво заземляє кондиціонер за місцевими правилами або законами.</p>

Склад кондиціонера

Внутрішній блок

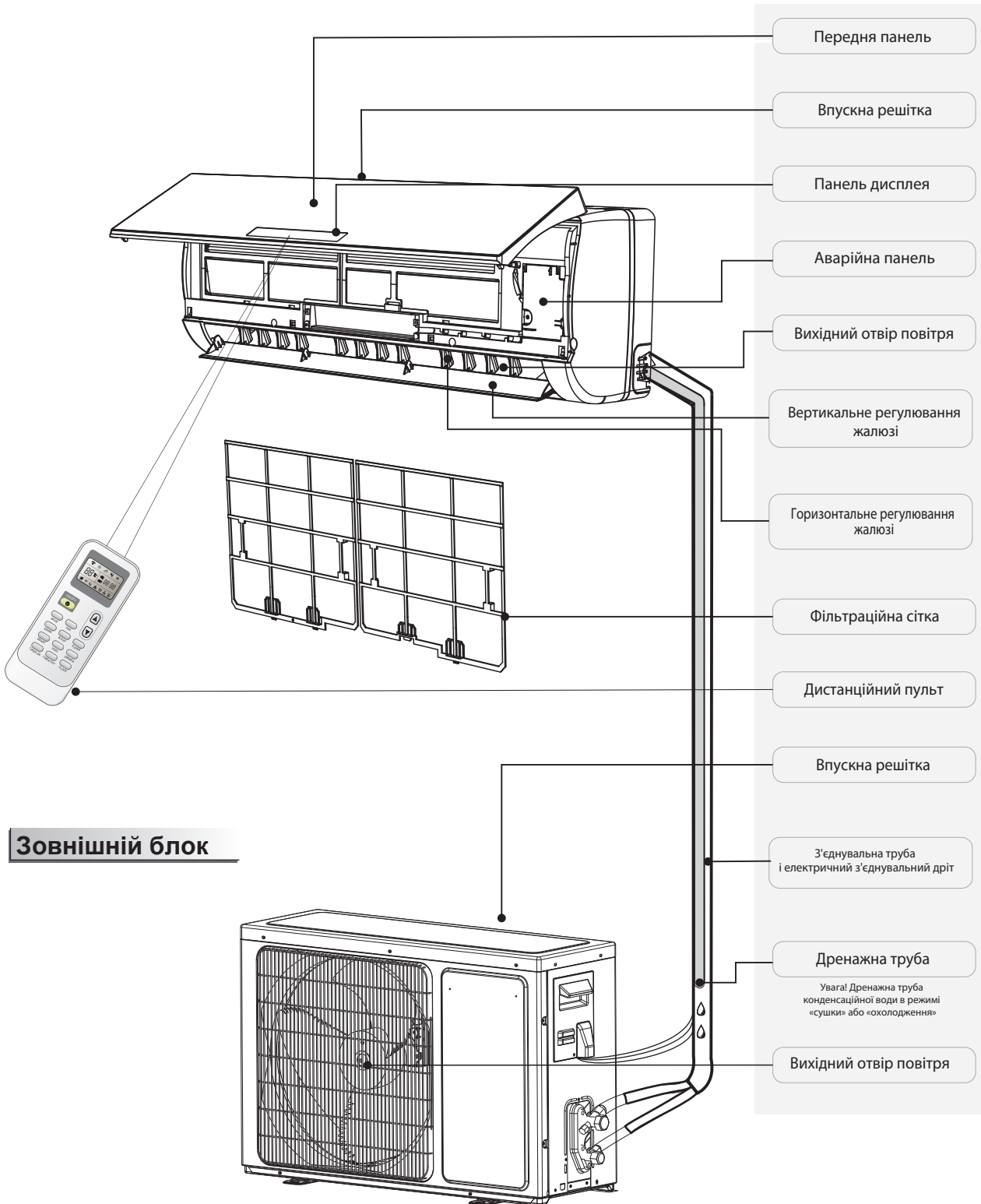

Цифри в даній інструкції ґрунтуються на зовнішньому вигляді стандартного типу. Тому, в порівнянні з вашим покупним кондиціонером, зовнішній вигляд кондиціонера в даній інструкції може відрізнятися.

Опис дисплея

- Показання температури** 1
- 88** Показати встановлену температуру
Через 200 годин використання кондиціонера, буде показувати FC, що означає, що Ви повинні очистити фільтраційну сітку. Після очищення фільтраційної сітки, натисніть кнопку повернення фільтраційної сітки на задній стороні передньої панелі внутрішньої машини (факультативні)
-     Run
-     Timer
-     Sleep
-      Comp.
- 
- 
- 
- Індикатор роботи** 2
При роботі кондиціонера, дана лампа блищать.
При розмороженні кондиціонера, дана лампа блищить.
- Індикатор таймера** 3
Блищить у встановлений час
- Спляча індикація** 4
В сплячому режимі, дана лампа блищить
- Індикатор компресора** 5
Коли компресор працює, дана лампа виблискує
- Супер індикатор** 6
У режимі супер, дана лампа блищить
- Індикатор режиму** 7
При нагріванні показує помаранчевий колір, в інших випадках показує білий колір.
- Індикатор швидкості вентилятора** 8
- Приймне вікно сигналу** 9

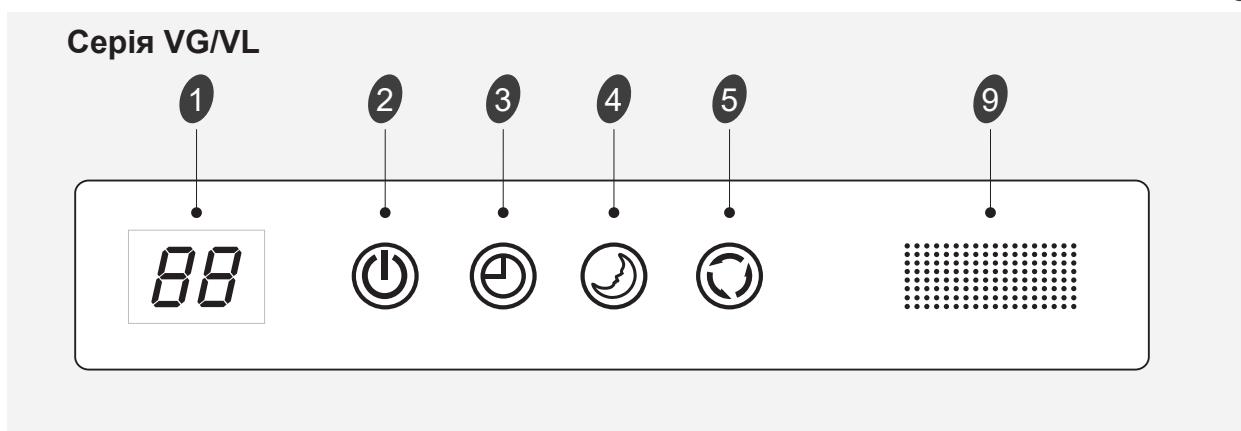

 Дані знаки можливо відрізняються від вашого покупного типу, проте їх функція є подібною

Опис дисплея

Серія VT

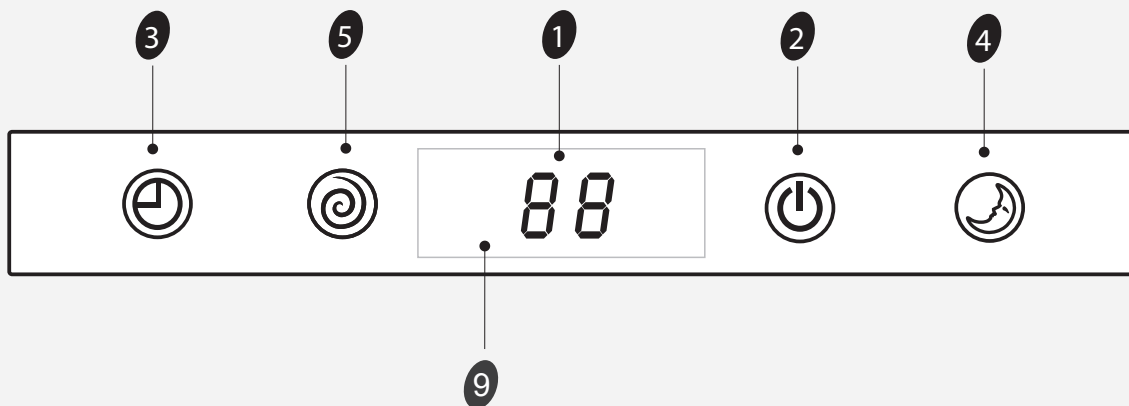

Серія SF/DG (права сторона)

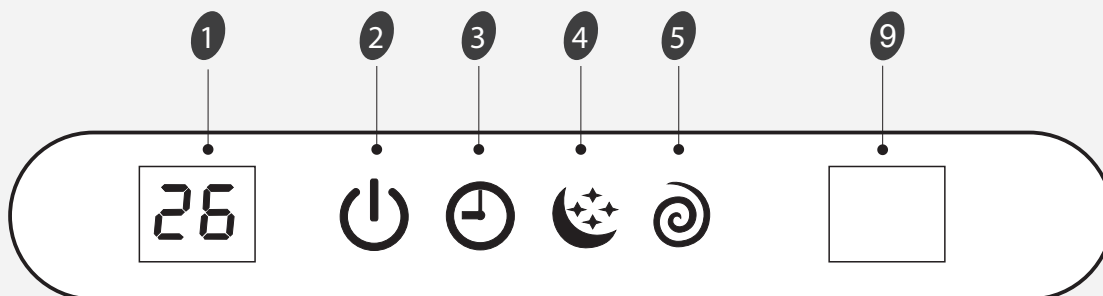

Серія SE

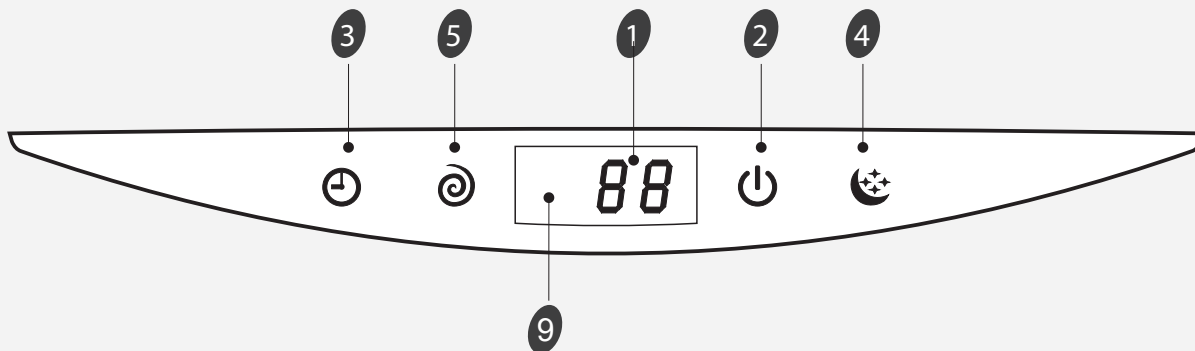

☑ Дані знаки можливо відрізняються від вашого покупного типу, проте їх функція є подібною

Опис дисплея

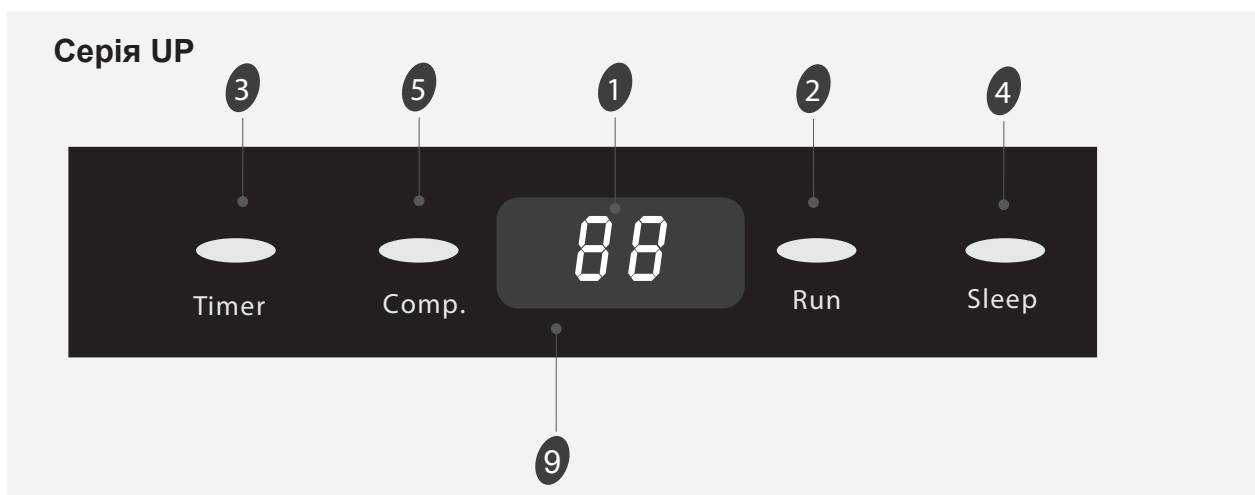
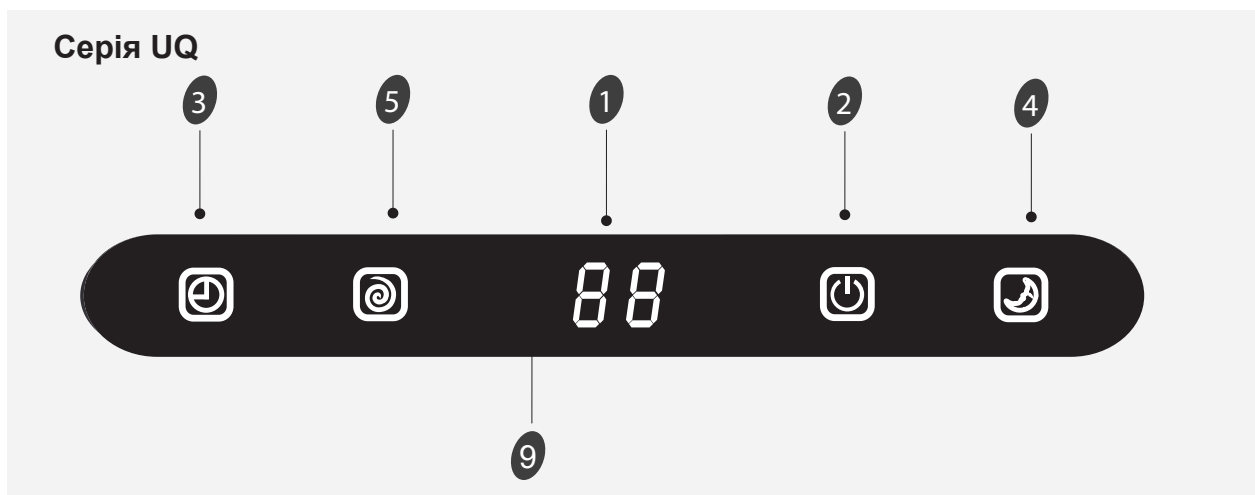
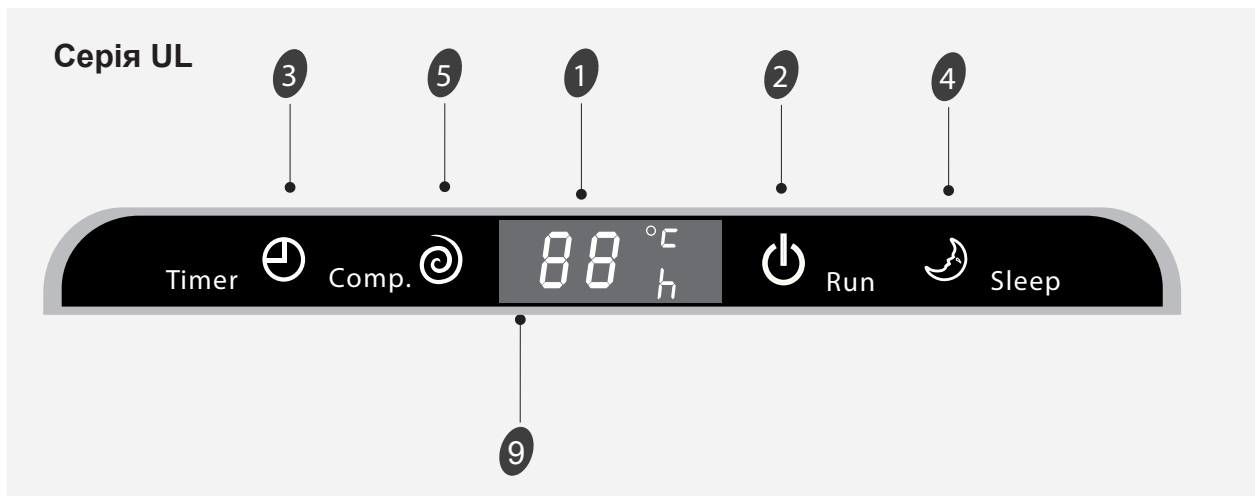

☑ Дані знаки можливо відрізняються від вашого покупного типу, проте їх функція є подібною

Опис дисплея

Серія NS/DE

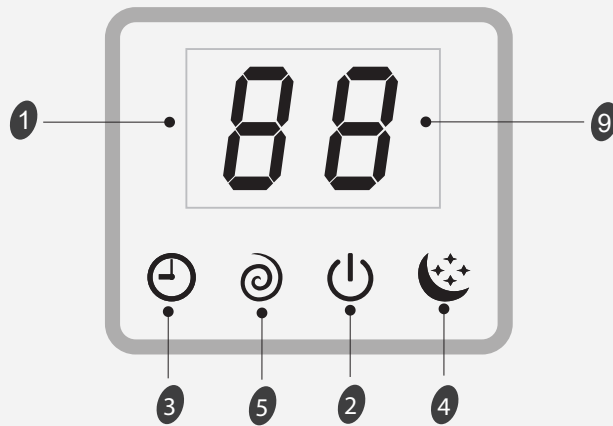

Серія NT

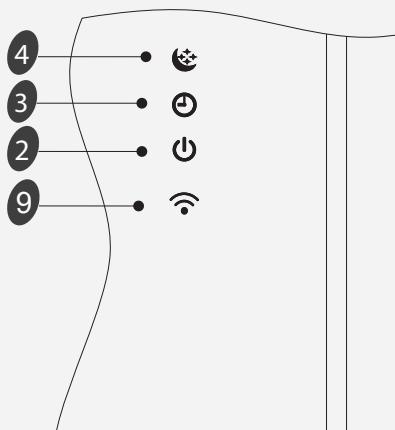

Серія VQ/TE/TF/DA/DG (проміжна) DH

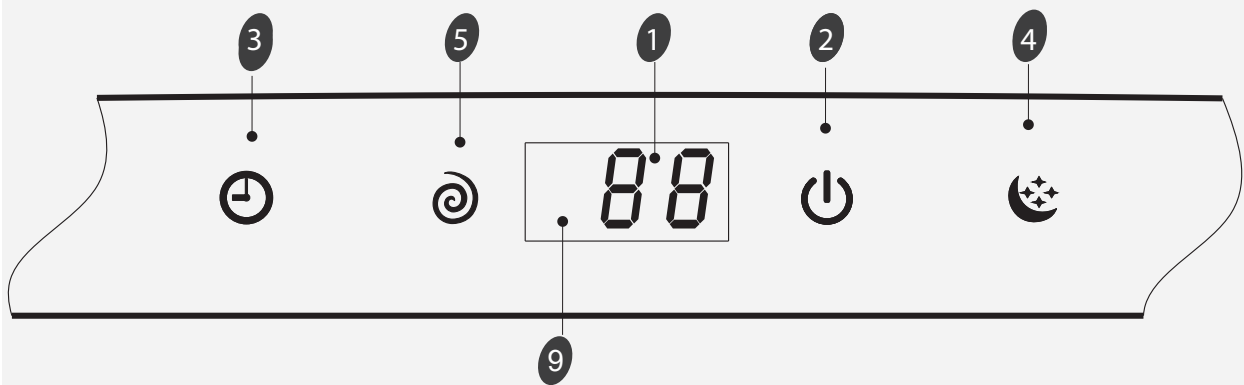

☑ Дані знаки можливо відрізняються від вашого покупного типу, проте їх функція є подібною

Опис дисплея

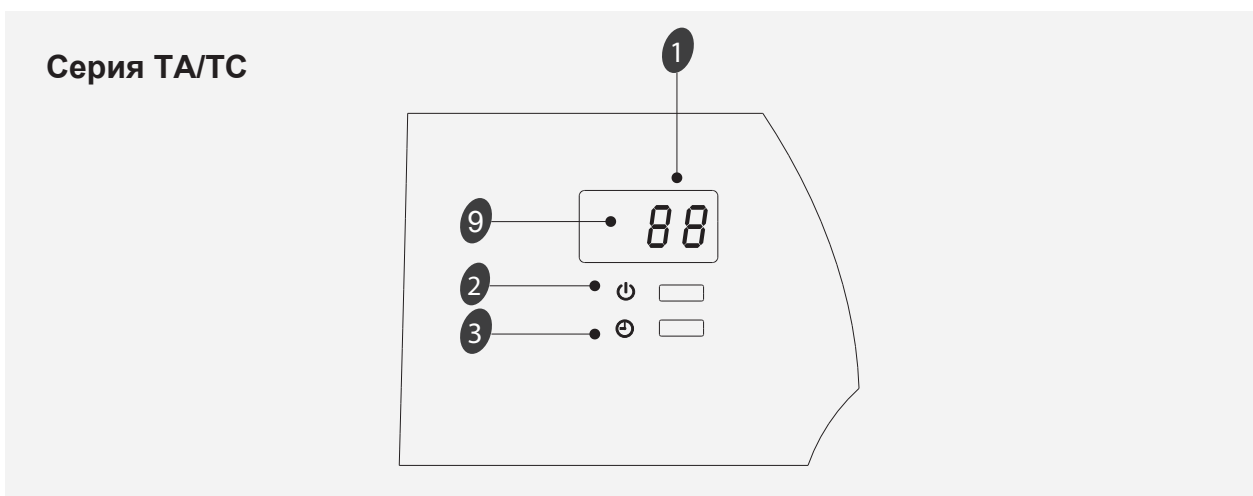
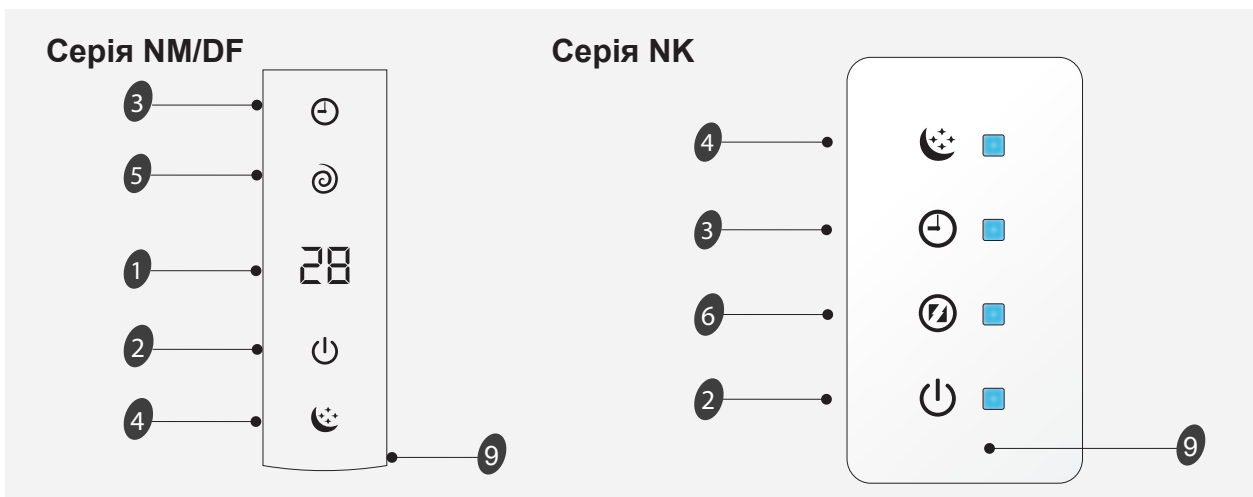
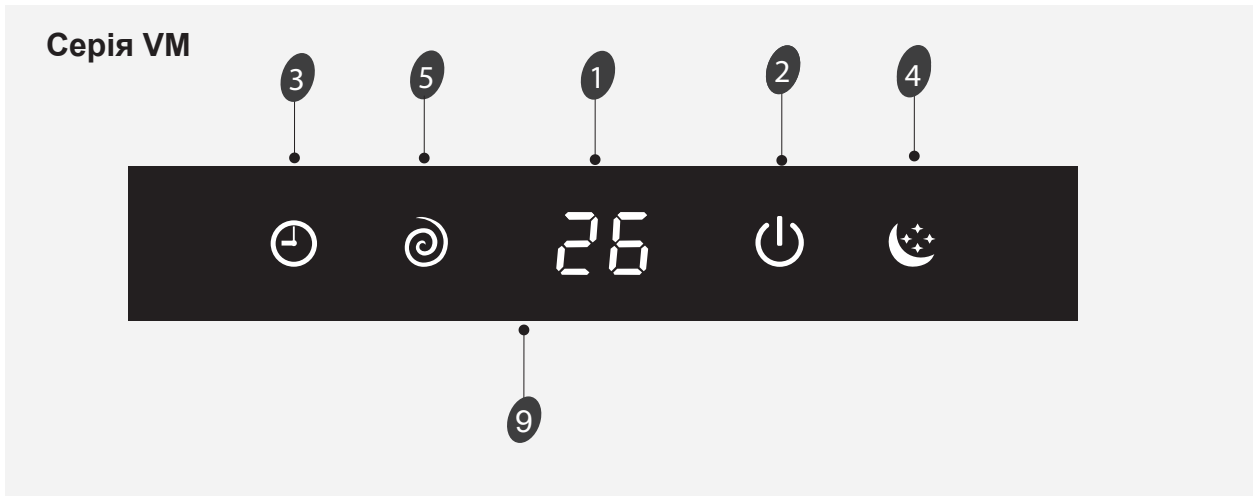

Дані знаки можливо відрізняються від вашого покупного типу, проте їх функція є подібною

Опис дисплея

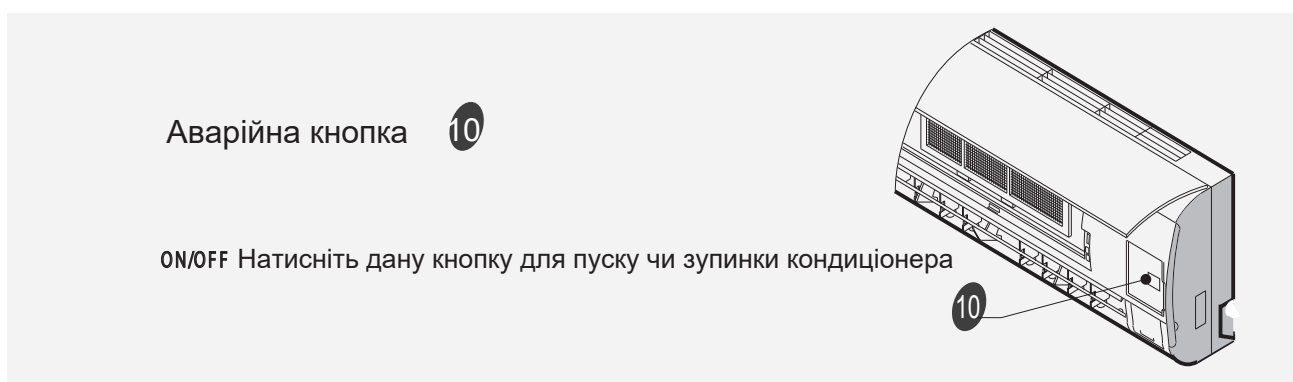
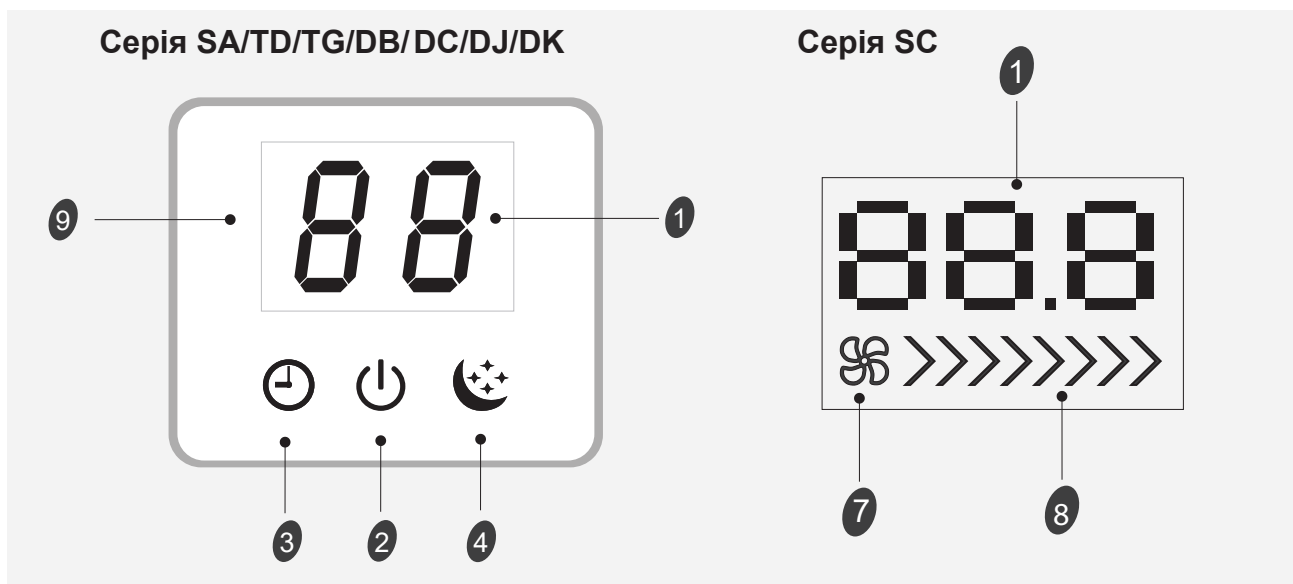
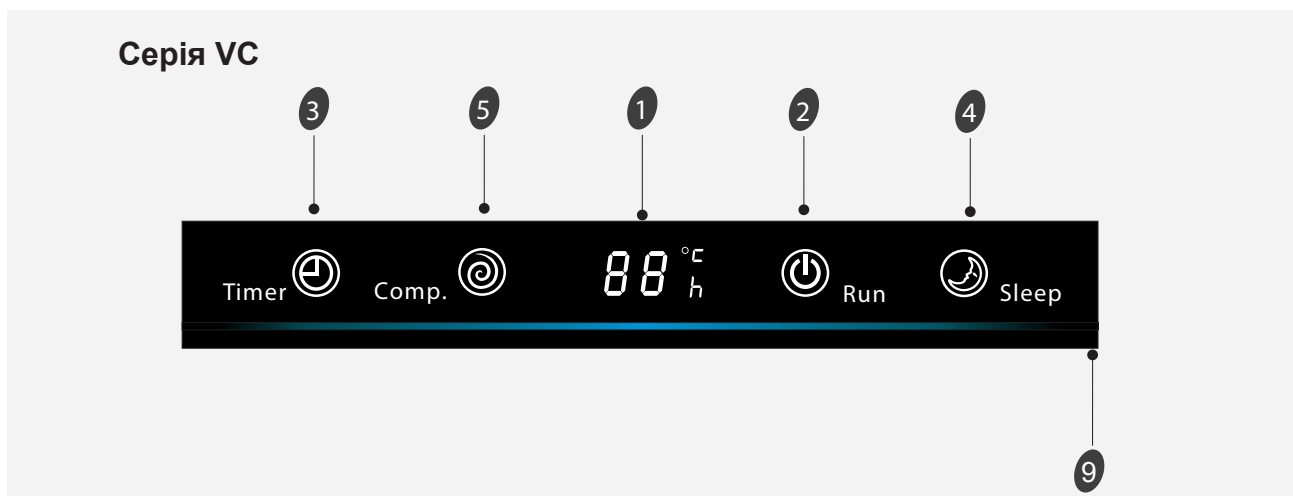

Дані знаки можливо відрізняються від вашого покупного типу, проте їх функція є подібною

Обслуговування

Обслуговування передньої панелі

1 Відключення живлення

Перед відключенням живлення необхідно відключити кондиціонер

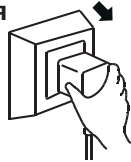

2

Руками схопіть за місце «а» і витягніть, чи зніміть передню панель.

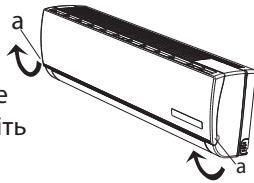

3 Легенько очистіть м'якою тканиною

Якщо передня панель дуже брудна, то очистіть м'якою мокрою тканиною.



Очистіть передню панель м'якою тканиною

4 Заборонено очищати обладнання бензином, полірувальним порошком або іншою летючою речовиною.



5 Заборонено бризкати воду на внутрішню машину



Небезпечно! Ураження струмом!

6 Встановіть передню панель у вихідне положення і закрийте.

Натисніть місце «b», щоб встановити передню панель у вихідне положення і закрити

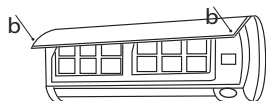

Обслуговування фільтраційної сітки

Через 100 годин роботи кондиціонера, необхідно очистити фільтраційну сітку.

Очистити у наступному порядку:

1 Виключити кондиціонер і зніміть фільтраційну сітку.

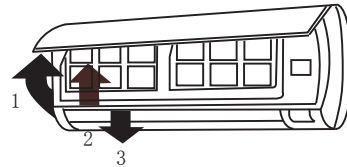

1. Відкрийте передню панель.
2. З передньої сторони кондиціонера легенько вгору потягніть ручку фільтраційної сітки.
3. Схопіть за ручку фільтраційної сітки і витягніть фільтраційну сітку.

2 Очистіть і встановіть фільтраційну сітку в початкове положення.

Якщо пилу багато, то очистіть теплим миючим засобом. Після очищення покладіть в прохолодне місце для сушіння.



3 Закрийте передню панель

- Якщо пилу дуже багато в середовищі роботи кондиціонера, необхідно прочищати фільтраційну сітку один раз кожні два тижні

Захист

Умови роботи

У наступних умовах, захисний пристрій може відключити і зупинити даний кондиціонер.

Нагрівання	Температура повітря поза приміщенням вище 24 °C
	Температура повітря поза приміщенням нижче – 7 °C
	Кімнатна температура вище 27 °C
Охолодження	Температура повітря поза приміщенням вище* 43 °C
	Кімнатна температура нижче 21 °C
Осушення	Кімнатна температура нижче 18 °C

* Для типу, використаного в умовах тропічного клімату (T3), температурна точка становить 55 °C а не 43 °C.

Для деяких типів продукції, дозволяється перевищувати даний показник. В конкретному випадку, можете запитати постачальника.

Якщо кондиціонер працює в режимі COOLING «ОХОЛОДЖЕННЯ» або DRY «ОСУШЕННЯ», а двері або вікно знаходяться у відкритому стані довгий час, коли відносна вологість вище 80%, роса може падати з вихідного отвору повітря

Забруднення шуму

- Встановіть кондиціонер в місці, яке може витримати його вагу, щоб знизити шум при роботі кондиціонера.
- Встановіть кондиціонер в місці, де шум при роботі і вихлопи не будуть впливати на нормальне життя вашого сусіда.
- Для того, щоб уникнути збільшення ступеня шуму, перед випускним отвором повітря зовнішньої машини кондиціонера заборонено встановлювати будь-яку перешкоду,

Особливості захисного пристрою

1 Захисний пристрій відіграє важливу роль в наступних умовах

- Для повторного запуску після зупинки кондиціонера або зміни моделі роботи в процесі роботи, Ви повинні чекати три хвилини.
- При підключенні до мережі негайно включите кондиціонер, через 20 сек. кондиціонер працює

- 2 Якщо всі режими роботи зупиняться, то знову натисніть кнопку ON/OFF (ВКЛ./ВИКЛ.) для повторного пуску, якщо таймер скасований, необхідно його знову встановити.

Особливості режиму HEATING (НАГРІВУ)

Підігрів

При роботі в режимі HEATING (НАГРІВУ), повинні чекати 2-5 хвилин



Розмороження

При роботі в режимі HEATING (НАГРІВУ), кондиціонер може автоматично виконати розмороження (видалення льоду) для збільшення ефективності. Даний процес зазвичай продовжується 2-10 хвилин. В процесі розмороження, вентилятор зупиняє оберти. Після завершення розмороження, кондиціонер автоматично повертається в режим HEATING (НАГРІВУ).

Увага! Для типу блоків, що мають тільки охолоджуючу функцію, відсутня функція нагріву.

Вирішення несправностей

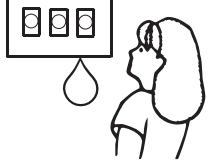
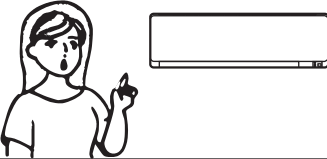
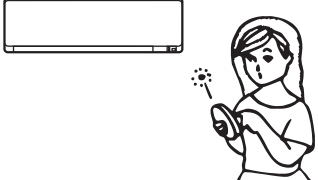
Наступний випадок не означає виникнення несправностей кондиціонера, перед ремонтом необхідно ретельно перевірити.

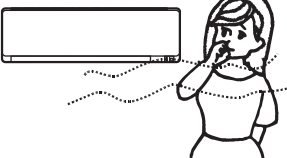
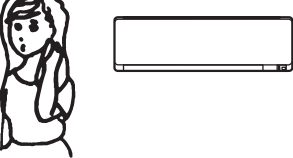
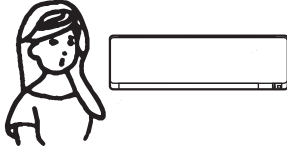
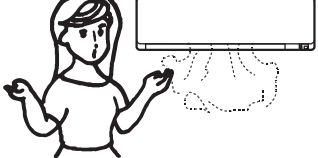
Виявлені несправності	Можлива причина
<p>Кондиціонер не працює</p> 	<ul style="list-style-type: none"> • Кондиціонер не працює • Зачекайте 3 хвилини і знову запустіть, можливо захисний пристрій заважав роботі кондиціонера. • Перевірте кількість електричних батарей в пульті дистанційного керування. • Перевірте стан з'єднання штепселя електроживлення.
<p>Без холодного чи гарячого повітря</p> 	<ul style="list-style-type: none"> • Фільтраційна сітка - чи виникає заїдання? • Впускна решітка або вихідний отвір повітря кондиціонера - чи виникає заїдання? • Чи правильно встановлена температура?
<p>Контроль не діє</p> 	<ul style="list-style-type: none"> • Якщо з'явиться перешкода сильної інтенсивності (з-за зайвого статичного розряду, неправильної напруги електроживлення), робота буде неправильною. В цей час, вимкніть електроживлення, через 2-3 секунди знову увімкніть.
<p>Не працює відразу</p> 	<ul style="list-style-type: none"> • Змініть режим роботи в процесі роботи кондиціонера, матиме затримку 3 хв.
<p>Випускне повітря має незвичайний запах</p> 	<ul style="list-style-type: none"> • Незвичайний запах можливо походить від меблів, сигарет і т.д.
<p>Звук проточної води.</p> 	<ul style="list-style-type: none"> • Це звук нормального перебігу охолоджуючого агента в кондиціонері. • Звук розмороження в режимі нагріву кондиціонера.
<p>Звук розтріскування кондиціонера.</p> 	<ul style="list-style-type: none"> • Звук можливо походить від розширення при нагріванні і стисненні при охолодженні через зміну температури передньої панелі.
<p>З вихідного отвору повітря з'являється водяний туман.</p> 	<ul style="list-style-type: none"> • Коли кондиціонер працює в режимі COOLING «ОХОЛОДЖЕННЯ» або DRY «ОСУШЕННЯ», кімнатна температура стає дуже низькою через випуск холодного повітря внутрішньої машини, тому виникає водяний туман.
<p>Індикаторна лампа компресора постійно блищить, а внутрішній вентилятор не обертається.</p>	<ul style="list-style-type: none"> • Режим «нагріву» кондиціонера змінено на режим «розмороження». Індикаційна лампа компресора погасне протягом 10 хв., і повертається режим нагріву.

Опис монтажу продукції

Монтажна схема продукції

Проміжок між ним і стіною повинен бути більше ніж 50 мм

Проміжок між ним і стелею повинен бути більше ніж 200 мм

Проміжок між ним і стіною повинен бути більше ніж 50 мм

Проміжок між ним і підлогою повинен бути більше ніж 2500 мм

Проміжок між впускною решіткою і стіною повинен бути більше ніж 250 мм

Проміжок між впускною решіткою і стіною повинен бути більше ніж 250 мм

Проміжок між впускною решіткою і стіною повинен бути більше ніж 500 мм

Вище 250 мм

- Вищевказані цифри відносяться тільки до кондиціонера стандартного типу, у порівнянні з вашою покупною продукцією може бути різниця.
- Тільки уповноважений персонал відповідає за монтаж за правилами електропроводки країни.

Опис монтажу продукції

Вибір місця установки

Монтажне місце внутрішнього блоку (внутрішньої машини)

- Перед випускним отвором повітря не слід ставити будь-яку перешкоду, повітря кондиціонера може повноцінно розповсюджуватися по всій кімнаті.
- Монтажне місце повинно гарантувати зручне розташування труби і отвору стіни.
- За правилами монтажною схемою продукції на попередній сторінці, гарантувати проміжок між стіною і стелею внутрішньої машини.
- Монтажне місце повинно гарантувати зручне зняття фільтраційної сітки.
- Відстань між внутрішньою машиною, контролером і телевизором, радіоприймачем має бути більше 1 м.
- Щоб уникнути перешкоди флуоресцентної лампи на внутрішню машину, необхідно віддалитися від неї.
- Щоб уникнути неуспішного впуску повітря внутрішньої машини, перед впускною решіткою внутрішньої машини не слід класти жодного предмету.
- Місце встановлення повинно бути достатньо міцним, щоб витримати вагу внутрішньої машини, не збільшувати шум і коливання при роботі внутрішньої машини.

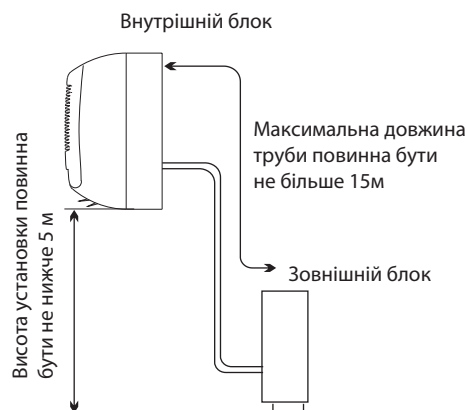

Місце встановлення зовнішнього блоку (зовнішньої машини)

- Місце встановлення повинно бути зручним і вентиляційним
- Не можна встановлювати в місці, де легко виникає витік вогнебезпечного газу
- Необхідно гарантувати проміжок між зовнішньою машиною і стіною
- Відстань між внутрішньою машиною і зовнішньою машиною повинно бути менше 5 м. В разі додавання охолоджуючого агента, максимальна відстань повинна бути не більше 15 м.
- Місце установки зовнішньої машини повинно бути віддаленим від засалювання або сірчаного газу.
- Щоб уникнути пошкодження шламової води, заборонено встановити зовнішню машину по сторонам дороги.
- Щоб уникнути збільшення шуму, слід встановити зовнішню машину в міцну основу.
- Необхідно встановити зовнішню машину в місці, де вихідний отвір повітря не має перешкод

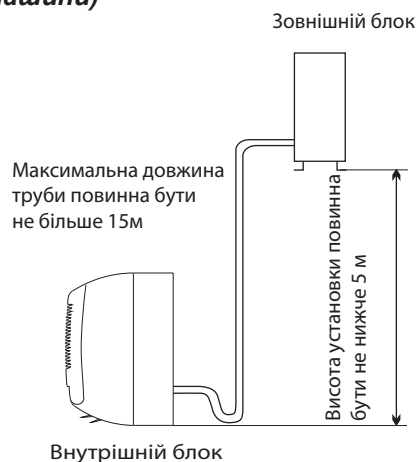

Тип	При відвантаженні максимально допустима довжина труби (м)	Граничне значення довжини труби (м)	Граничне значення висоти труби Н (м)	Необхідний додатковий обсяг охолоджуючого агента (g/m)
5K~18K	5	15	5	20
22K.24K	5	15	5	30
28K.30K.36K	5	15	5	40

Якщо фактична висота або довжина труби перевищує встановлений показник в вищевказаній таблиці, необхідно проконсультуватися з постачальником.

Опис монтажу продукції

Монтаж внутрішнього блоку

1. Встановити монтажну плиту

- Виберіть місце установки монтажної плити у напрямку труби і місця внутрішньої машини.
- Підтримайте горизонтальність монтажної плити ватерласом або вертикальною лінією.
- Просвердліть стіну глибиною 32 мм., використовується для кріплення монтажної плити.
- Вставити пластмасову пробку в отвір, закріпити монтажну плиту різьбонарізаючим гвинтом.
- Перевірте міцність монтажної плити. Потім просвердліть для трубопроводу.

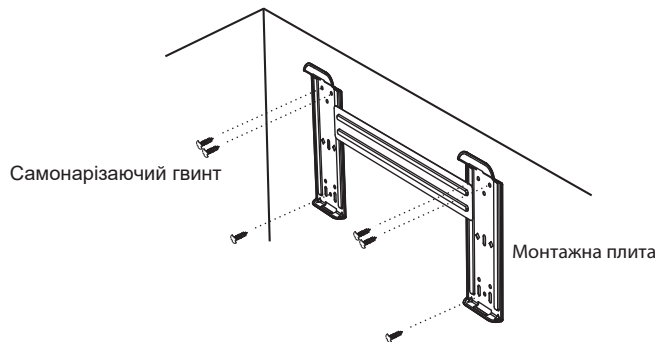

Увага: У порівнянні з вищевказаною схемою, зовнішній вигляд вашої монтажної плити можливо має різницю, проте монтажний метод є подібним. **Увага:** Як показано на верхньому малюнку, шість отворів, поєднані з саморізами на монтажній панелі необхідно використати для ремонту монтажної панелі, інші підготуються

2. Просвердліть отвір для трубопроводу.

- За місцем монтажної плити визначте місце отвору для трубопроводу.
- Просвердліть отвір. Даний отвір повинен бути трошки нижче до зовнішньої частини.
- Вставити втулку в отвір стіни, щоб підтримати чистоту стіни.

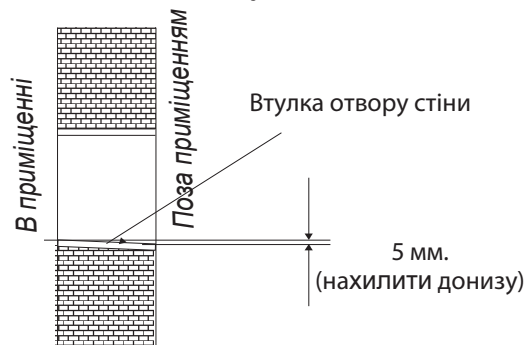

3. Монтаж труби внутрішнього блоку

- Встроміть трубу (рідку трубу і газову трубу) і кабель поза стіни в отвір стіни в приміщенні, або після з'єднання між кабелем і трубопроводом в приміщенні, встроміть їх в отвір стіни в зовнішнє місце, щоб з'єднати зовнішню машину.
- У напрямку трубопроводу зняти розвантажувальну частину (дивіться наступну схему)

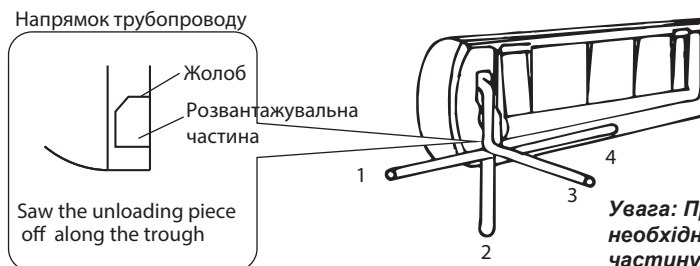

Увага: При установці за напрямком 1, 2 або 4, необхідно зняти відповідну розвантажувальну частину з внутрішньої машини.

- Після з'єднання труби за правилами, встановити дренажну трубу. Потім з'єднайте силовий дріт. Після з'єднання силового проводу, обмотати трубу, силовий дріт, дренажну трубу разом з теплоізоляційним матеріалом.

Опис монтажу продукції



- **Теплоізоляція з'єднувального місця труби:** Обмотати з'єднувальне місце труби теплоізоляційним матеріалом, потім обмотайте ізоляційною стрічкою з поліхлорвінілу.

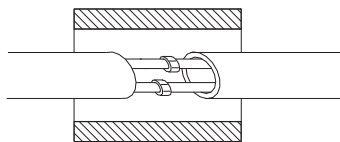

Теплоізоляція

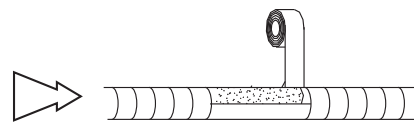

Обмотайте ізоляційною стрічкою з поліхлорвінілу.

- **Теплоізоляція труби:**

- Покладіть дренажну трубу під трубою
- Теплоізоляційний матеріал – використовують поліетиленову піну товщиною 6 мм

Увага: Споживач сам повинен підготувати дренажну трубу

- З метою зручного дренажу, необхідно встановити дренажну трубу донизу. Заборонено нахилити або витягати дренажну трубу чи занурювати одну сторону у воду. Якщо для дренажної труби необхідно з'єднати подовжувальну трубу, необхідно гарантувати ізоляцію при проході через внутрішню машину.

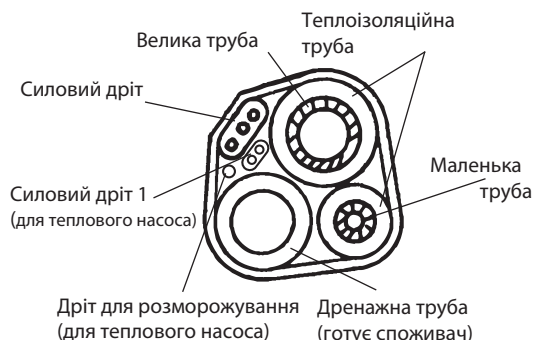

- Коли трубу необхідно направити направо, силовий дріт та дренажна труба потребують теплоізоляції і закріплення в задній панелі внутрішньої машини фіксатором труби.

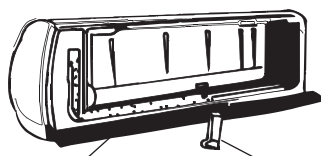

База Фіксатор трубопроводу



База Фіксатор трубопроводу

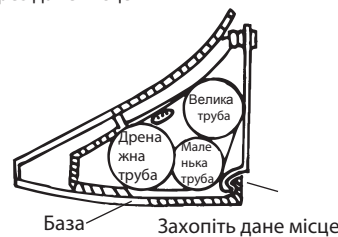

База Захопіть дане місце

A. Вставити фіксатор трубопроводу в жолоб

B. Натисніть дане місце, щоб закріпити фіксатор труби в базу

З'єднання трубопроводу

- З'єднайте трубопровід внутрішньої машини двома гайковими ключами. Особливо приділіть увагу допустимому моменту сили, вказаного в наступній схемі, щоб запобігти пошкодженню або деформації трубопроводу, з'єднання або гайок сполучної труби.



- Спочатку підтягніть пальцями, потім закрутіть гайковим ключем.

Тип	Розмір трубопроводу	Момент сили	Ширина гайки	Мінімальна товщина
5,7,8,9,10,12,14,15,18,24К	Бокова сторона рідкої труби (ф6 мм або дюйм 1/4)	15~20N·m	17mm	0.5mm
18K*,22,24K*,28,30,36K	Бокова сторона рідкої труби (ф9.53 мм або дюйм 3/8)	30~35N·m	22mm	0.6mm
5,7,8,9,10К	Бокова сторона газової труби (ф9.53 мм або дюйм 3/8)	30~35N·m	22mm	0.6mm
12,14,15,18К	Бокова сторона газової труби (ф12 мм або дюйм 1/2)	50~55N·m	24mm	0.6mm
18K*,22,24,28,30,36К	Бокова сторона газової труби (ф16 мм або дюйм 5/8)	60~65N·m	27mm	0.6mm
36K*	Бокова сторона газової труби (ф19 мм або дюйм 3/4)	70~75N·m	32mm	1.0mm

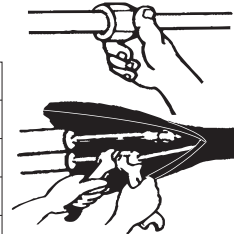

* Тип кондиціонера 18K*,24K*,36K* більше, ніж 18K,24K,36K.

Опис монтажу продукції

4. З'єднання кабелю

• Внутрішня машина

Електричне з'єднання внутрішньої машини полягає в тому, що за методом з'єднання проводів зовнішньої машини окремо з'єднувати електропровід з затискачем панелі управління.

Увага: Для деяких типів, необхідно зняти корпус, щоб з'єднати з затискачем внутрішньої машини.

• Зовнішня машина

- 1) Викрутити гвинт і зняти кожух електропроводки з зовнішньої машини. З'єднати силовий провід з затискачем панелі управління (як показано в нижченаведених пунктах).
- 2) Закріпіть силовий провід в панель управління за допомогою кабельного затиску.
- 3) Установіть гвинтами кожух електропроводки в початкове положення.
- 4) Для типів машини 24 К і вище, між живленням і кондиціонером слід встановити стандартний вимикач. Необхідно встановити вимикальний пристрій, який буде правильно вимикати всі силові проводи.



Увага:

1. Необхідно спеціально встановити окремий контур живлення для кондиціонера. Метод електропроводки дивіться у електричній схемі в кожусі електропроводки.
2. Діаметр кабелю повинен відповідати правилам стандарту електроживлення.
3. Перевірте лінію для гарантування міцного кріплення після з'єднання кабелю.
4. Для вологої зони необхідно встановити переривник на землю.

Стандарт кабелю

Потужність кабелю (Вт/г)	Силовий провід		Силовий провід		Силовий провід 1		Головне живлення
	Тип	Нормальний поперечний переріз	Тип	Нормальний поперечний переріз	Тип	Нормальний поперечний переріз	
5K~13K	H05VV-F	1.0~1.5mm ² X3	H07RN-F H05RN-F	1.5mm ² X3 1.0mm ² X3	H05RN-F	0.75mm ² X2 (Тепловий насос)	Електроживлення внутрішньої машини
14K~24K	H05VV-F	1.5~2.5mm ² X3	H07RN-F	1.5-2.5mm ² X3	H05RN-F	0.75mm ² X2 (Тепловий насос)	Електроживлення внутрішньої машини
18K~30K	H05VV-F	1.5-2.5mm ² X3	H07RN-F	1.5-2.5mm ² X4	H05RN-F	0.75mm ² X2 (Тепловий насос за бажанням)	Електроживлення внутрішньої машини
18K~30K	H07RN-F	2.5mm ² X3	H05RN-F H07RN-F	1.0mm ² X3 1.0mm ² X4 Тільки має функція охолодження	H05RN-F	0.75mm ² X3 (Тепловий насос)	Електроживлення внутрішньої машини
24K~36K	H07RN-F	2.5~4.0mm ² X3	H05RN-F H07RN-F	0.75mm ² X4 1.0mm ² X4	H05RN-F	0.75mm ² X2 (Тепловий насос за бажанням)	Електроживлення внутрішньої машини
24K~36K	H07RN-F	1.5mm ² X5	H05RN-F	0.75mm ² X4	H05RN-F	0.75mm ² X2 (Тепловий насос)	Електроживлення внутрішньої машини

У порівнянні з вищевказаною таблицею фактичний силовий провід можливо має різницю. Він може використовувати в якості наступного листа. І можливо буде більше.

0-7A використовує 0.75 mm² або 18AWG.0-10A, використовує 1 mm², або 16AWG.0-16A, використовує 1.5 mm² або 14AWG.0-20A, використовує 2.5 mm² або 14AWG.0-25A, використовує 2.5 mm² або 12AWG.0-32A, використовує 4 mm² або 12AWG.

Опис монтажу продукції

Схема електропроводки

• Тип 5K~24K

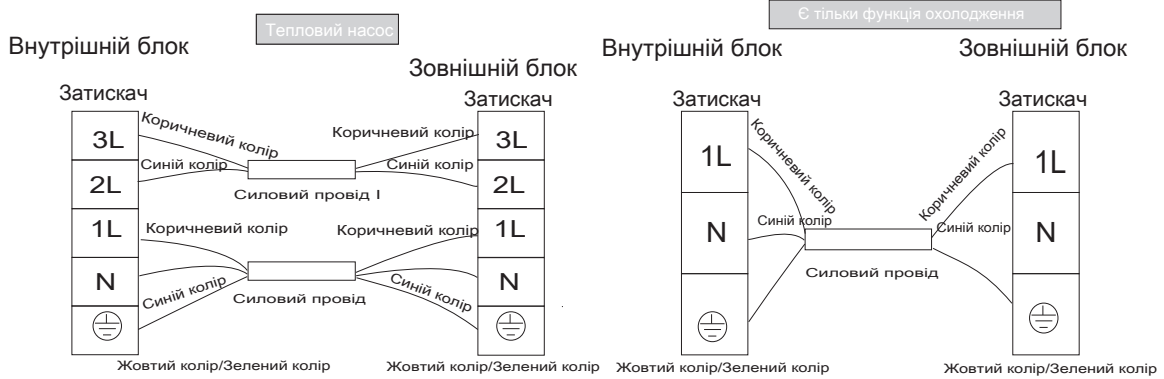

Для вищевказаних типів машини, електроживлення прямо включено у внутрішню машину.
Для деяких типів, заземлення може прямо з'єднуватись з електричною шафою.

• Тип 24K~36K

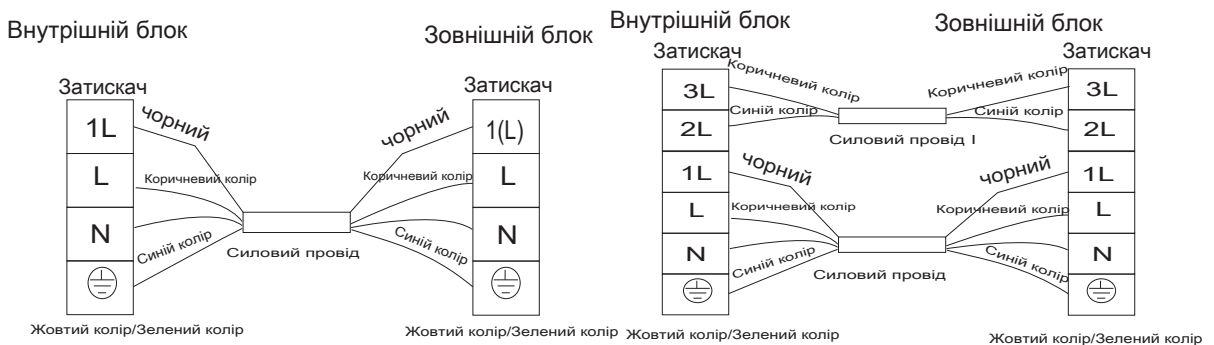

Для вищевказаних типів машини, електроживлення прямо включено у внутрішню машину.
Для деяких типів, заземлення може прямо з'єднуватись з електричною шафою.

• Тип 24K~36K

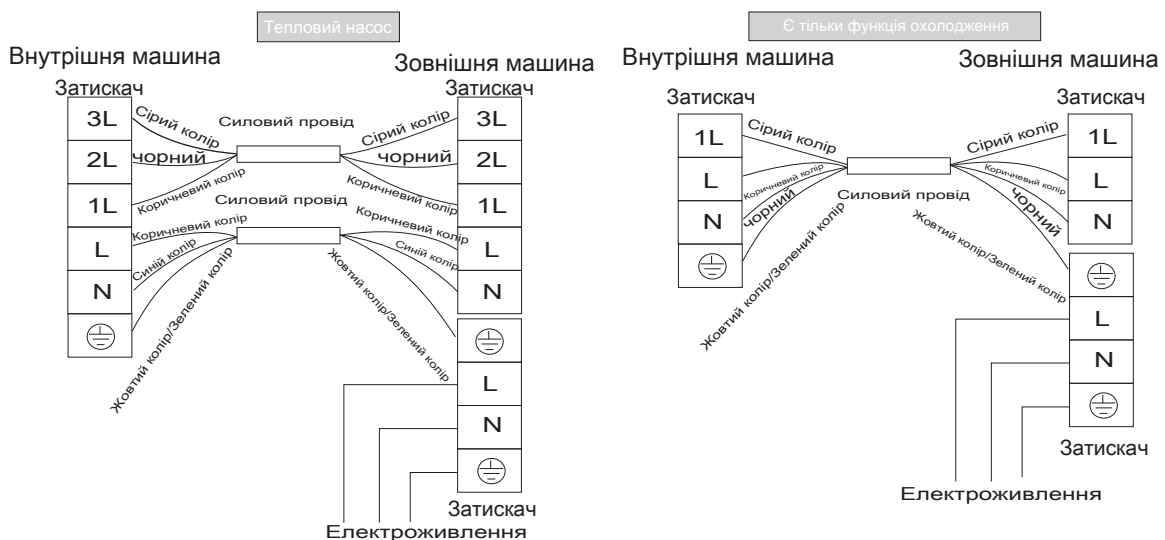

Для даних типів, за допомогою вимикача електроживлення прямо пов'язане з зовнішньої машиною.

Увага: Для деяких типів, вищевказані "1L, 2L, 3L" можливо є "4, 5, 6" або іншими.

Опис монтажу продукції

- Тип 24K~36K

Тепловий насос

Внутрішня машина Зовнішня машина

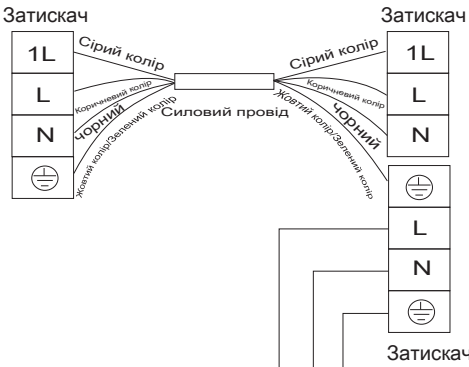

Електроживлення

Внутрішня машина Зовнішня машина

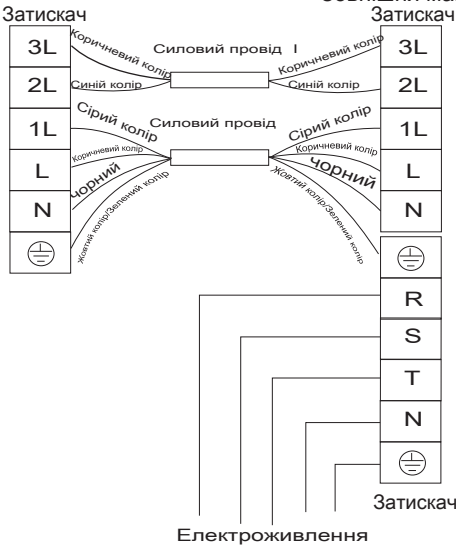

Електроживлення

Для даних типів, за допомогою вимикача електроживлення прямо пов'язане з зовнішньої машиною.

- Кабель розморожування (тільки використовується для кондиціонера теплового насоса, також є обраною деталлю).

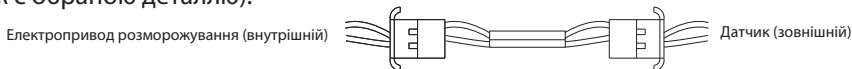

Після з'єднання слід обмотати електропровід розморожування пакувальною стрічкою, слід покласти з'єднання у внутрішню частину кондиціонера.

- Кабель теплового захисту кабель захисту від високої напруги (є обраною деталлю).

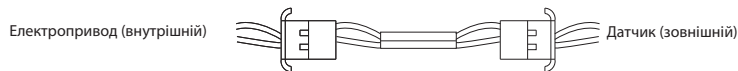

Після з'єднання слід обмотати електропровід розморожування пакувальною стрічкою, слід покласти з'єднання у внутрішню частину кондиціонера.

- Електричний пилловловлювач (електричний пилловловлювач є обраною деталлю).



Після з'єднання електричний пилловловлювач буде автоматично працювати.

Є тільки функція охолодження

Внутрішня машина Зовнішня машина

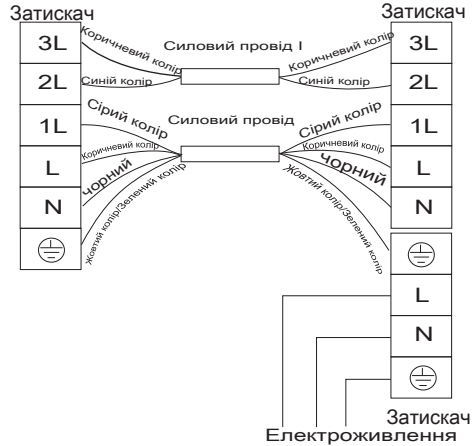

Електроживлення

Опис монтажу продукції

Монтаж зовнішнього блоку

1. Встановіть вихідний отвір і дренажну трубу (тільки тип теплового насоса).

Коли кондиціонер працює в режимі «нагріву», зовнішня машина випускає конденсаційну воду. Щоб не заважати нормальному життю вашого сусіда і захистити навколишнє середовище, слід встановити вихідний отвір і дренажну трубу для перебігу конденсаційної води. В нижній рамі зовнішньої машини встановити вихідний отвір і гумову прокладку, потім з'єднати дренажну трубу з випускним отвором (як показано на правому малюнку).

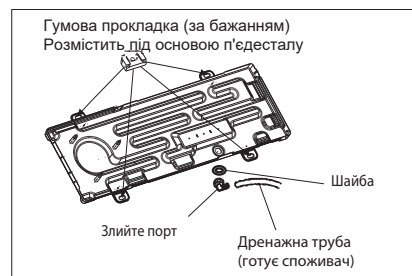

2. Встановіть і закріпіть зовнішню машину.

Міцно встановіть болт і гайки на рівній, міцній підлозі.

Якщо потрібно встановити на стіні або на даху, необхідно гарантувати міцне кріплення опори, відсутність тряскіння через сильні коливання або пориви сильного вітру.

3. З'єднання трубопроводу зовнішньої машини

- Зніміть кришку двоходового клапана і триходового клапана.
- За встановленим моментом сили з'єднати трубопровід з двоходовим клапаном і триходовим клапаном.

4. З'єднання кабелю зовнішньої машини (дивіться попередній текст)

Випуск повітря

Остаточне повітря в системі охолодження циркуляції має вологість, може призвести до виникнення несправностей компресора. Після з'єднання між внутрішньою машиною і зовнішньою машиною, за допомогою вакуумного насоса випустити залишкове повітря і вологість в охолоджуючій циркуляції, як показано на наступному малюнку.

Увага: З метою безпеки оточуючого середовища, заборонено прямо випускати охолоджуючий агент в атмосферу. Інструкцію по випуску повітря дивіться на наступній сторінці.

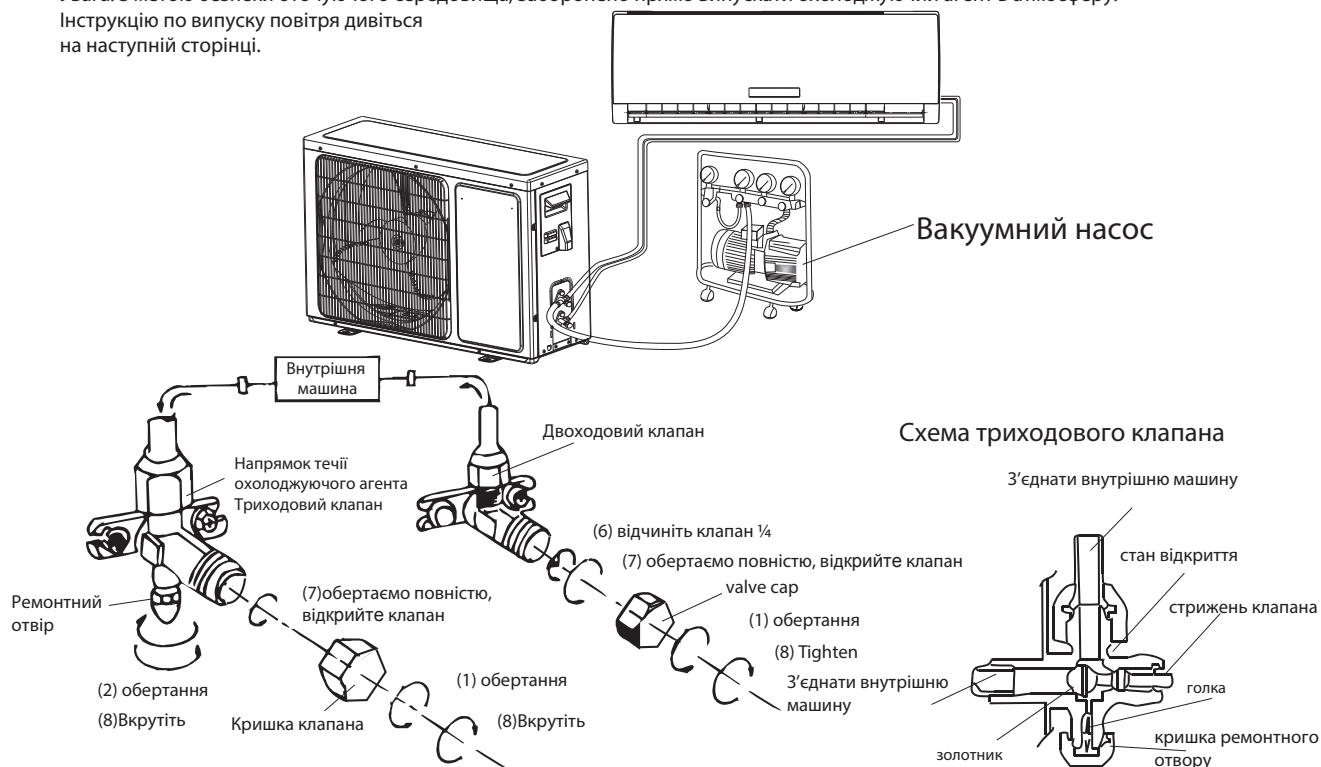

Опис монтажу продукції

Як очистити газовий трубопровід:

- (1) Викрутіть гвинт і зніміть кришку двоходового клапана і триходового клапана.
- (2) Викрутіть гвинт і зніміть кришку ремонтного клапана.
- (3) З'єднайте рукав вакуумного насоса з ремонтним клапаном.
- (4) Запустіть вакуумний насос пропрацювати близько 10 ~ 15 хв., аж до того моменту, коли тиск в вакуумі досягне 10 мм. ртутного стовпчика.
- (5) При роботі вакуумного насоса, закрийте кнопку низького тиску в маніфольді вакуумного насоса. Потім зупиніть вакуумний насос.
- (6) Відкрийте двоходовий клапан на 1/4, через 10 сек. знову закрийте його. За допомогою мильного розчину або електронного покажчика витоку перевірити герметичність з'єднання.
- (7) Обертаючи стрижень клапана, повністю відчиніть двоходовий клапан і триходовий клапан. Вимкніть рукав вакуумного насоса.
- (8) Замініть і вкрутіть кришку клапана

Зовнішній вигляд та характеристики можуть бути змінені без попереднього повідомлення про удосконалення продукту. Проконсультуйтеся з продавцем чи виробником, щоб дізнатися детальну інформацію.

ГАРАНТІЙНІ ЗОБОВ'ЯЗАННЯ

Шановний Покупець!

Дякуємо Вам за покупку продукції ТМ Neoclima та довіру до нашої компанії!

Ці умови гарантії діють на території України. При виявленні недоліків протягом гарантійного строку, споживач має право висунути вимоги, встановлені чинним законодавством про захист прав споживачів щодо їх усунення.

Переконливо просимо Вас уважно перевірити правильність заповнення гарантійного талону. При відсутності відмітки підприємства торгівлі про продаж, розрахункового документа з датою продажу, гарантійний термін визначається від дати випуску виробу.

В конструкцію, комплектацію або технологію виготовлення виробу, з метою поліпшення його технічних характеристик, можуть бути внесені зміни. Такі зміни вносяться у виріб без попереднього повідомлення Покупця та не тягнуть зобов'язань щодо змін/поліпшення раніше вироблених виробів

Ми гарантуємо високу якість, надійну та безпечну роботу своєї продукції, за умов дотримання технічних вимог, що викладені в інструкції з експлуатації.

Зовнішній вид та комплектність виробу

Ретельно перевірте зовнішній вигляд виробу та його комплектність. Усі претензії щодо зовнішнього вигляду та комплектності виробу пред'являйте Продавцю при покупці виробу. Також, при отриманні і оплаті виробу через Інтернет – магазин та доставки його кур'єром, Покупець у присутності кур'єра, зобов'язаний перевірити повноту комплектації й зовнішній вигляд виробу на предмет відсутності фізичних дефектів (подряпин, тріщин, сколів, і т.п.). Після від'їзду кур'єра або виходу покупця з магазину, претензії з цих питань не приймаються.

Загальні правила монтажу (підключення) виробу.

(якщо виріб має потребу в монтажі або підключення)

Виробник рекомендує здійснювати установку та підключення товару спеціалістами авторизованих сервісних центрів (далі – АСЦ). Виробник не несе жодної відповідальності за будь-який збиток, завданий споживачеві, фізичним або юридичним особам внаслідок установки та підключення, що не відповідають вимогам, зазначеним в інструкції з експлуатації (монтажу).

У разі звернення до інших організацій або до фізичних осіб, що мають відповідні ліцензії і сертифікати, вимагайте щоб майстер залишив документ, який підтверджує проведення робіт по монтажу (підключенню).

Відповідальність за несправність виробу з вини організації, що здійснила його монтаж (підключення), несе монтажна організація. У даному випадку необхідно звернутися до організації, що проводила монтаж (підключення), виробу.

Оплата робіт з установки та підключення товару, а також монтажу та демонтажу виробу під час ремонту, відбувається за преїскурантом АСЦ.

Умови гарантії

Гарантійне обслуговування та ремонт придбаного Вами виробу повинен здійснюватися тільки АСЦ. При виявленні неавторизованого втручання, гарантійні зобов'язання виробника припиняються.

Уразі звернення до інших організацій або до фізичних осіб, що мають відповідні ліцензії і сертифікати,

вимагайте щоб майстер залишив документ який підтверджує проведення робіт по установці.

Несправні вузли виробу, в період дії гарантійних зобов'язань, ремонтуються за рахунок АСЦ або замінюються на працездатний виріб. Рішення про доцільність ремонту або заміни приймають фахівці АСЦ. Несправні вузли, замінені в період дії гарантійних зобов'язань переходять у власність АСЦ.

При виконанні гарантійних ремонтів, термін гарантії збільшується на час перебування виробу в ремонті. Зазначений час обчислюється від дня звернення споживача в АСЦ із вимогою про усунення недоліків.

Порядок обчислення гарантійного строку для виробу, який придбано для комерційних цілей, визначається окремо договором купівлі-продажу, відповідно до діючого законодавства України.

Правильне заповнення гарантійного талону

Щоб уникнути помилок, переконливо просимо Вас, до установки/експлуатації виробу, уважно ознайомитися з його інструкцією з експлуатації та перевірити заповнення Гарантійного талону.

Гарантія дійсна та має силу, якщо Гарантійний талон правильно та чітко заповнений, та в ньому вказані: найменування і модель виробу, його серійний (заводський) номер, дата продажу, а також є підпис уповноваженого лиця, штамп фірми Продавця та підпис Покупця про прийняття ним гарантійних умов. Забороняється вносити в Гарантійний талон будь-які зміни, а також стирати, виправляти або переписувати будь-які дані зазначені в ньому. У випадку неправильного або неповного заповнення Гарантійного талону негайно зверніться до Продавця даного виробу.

При невиконанні цих умов Гарантійний Талон визнається недійсним.

Задоволення вимог споживача не поширюється на товари, які використовуються для інших потреб, не передбачених їх конструкцією.

Будь ласка, зберігайте Гарантійний талон у період всього терміну експлуатації виробу.

По всім питанням, рекомендуємо Вам звертатися тільки в АСЦ **TM Neoclima**, адреса й телефони яких знаходяться на інтернет-сторінках: www.neoclima.ua, www.optim911.ua

Будь-яку додаткову інформацію Ви можете отримати за телефонами гарячої лінії **TM Neoclima**: 0 800 50 70 25

Що робити при виникненні несправності

1. *Знеструмити виріб, перекрити подачу газу, води.*

2. *Прочитати інструкцію з експлуатації (розділ «Усунення несправностей»)*

3. *Подзвонити до інформаційного центру компанії за телефоном, зазначеним в гарантійному документі.*

4. *При заміні комплектуючих виробів/складових частин вимагайте їх пред'явлення перед установкою.*

5. *Після проведення ремонту майстер повинен заповнити графу «Інформація про ремонт» у гарантійному документі.*

Вимоги під час приймання виробу до АСЦ

Гарантійний ремонт виконується при наданні несправного виробу в чистому вигляді та повної його комплектності при наявності повністю та правильного заповненого Гарантійного талону.

На гарантійне обслуговування приймається товар за наявності експлуатаційних документів, пломб виробника або виконавця на товарі, якщо це передбачено експлуатаційним документом, відсутності пошкоджень товару, які могли викликати несправність, за умови дотримання вимог експлуатаційного документа щодо правил зберігання, введення в експлуатацію та використання товару за призначенням

Гарантія поширюється на виробничий або конструкційні дефект виробу

Будь-які претензії щодо якості товару розглядаються тільки після перевірки виробу представником АСЦ.

Виконання АСЦ ремонтних робіт та заміна дефектних деталей виробу відбуваються або у приміщенні АСЦ або у Покупця (на розсуд АСЦ). Гарантійний ремонт виробу виконується протягом 14 (чотирнадцяти) днів. В разі, якщо під час гарантійного ремонту стане зрозумілим, що в зазначений строк недоліки не будуть усунені, сторони мають право укласти угоду про новий термін.

У разі потреби діагностики і ремонту товару в приміщенні організації, яка здійснює ремонт (АСЦ), транспортування виробу здійснюється відповідно до Закону України «Про захист прав споживачів». У разі виклику спеціаліста для перевірки якості виробу, у результаті якого виявилася відсутність недоліків виробу або було виявлено, що недоліки виникли внаслідок порушення правил використання, зазначених в інструкції з експлуатації, транспортування, монтажу (підключення), обставин непереборної сили, діагностика товару та транспортні витрати оплачуються Покупцем за преїскурантом АСЦ. У разі відсутності Покупця за вказаною адресою на момент приходу спеціаліста АСЦ в обумовлений час, при повторному виклику стягується плата за виїзд спеціаліста за преїскурантом АСЦ.

Гарантія виробника не поширюється:

- технічне та сервісне обслуговування виробу (чистку, заміну фільтрів або пристроїв, виконуючих функції фільтрів);
- програмне забезпечення виробу;
- на будь-які адаптації та зміни виробу, які внесені Покупцем самостійно, в тому числі з метою вдосконалення та розширення його звичайної сфери застосування, яка вказана в інструкції з експлуатації виробу;
- аксесуари, які входять до складу виробу (частини оформлення корпусу, лампочки, батарейки й акумулятори, картриджі, зарядні пристрої, насадки, фільтри, запобіжники й інші деталі, які мають обмежений строк гарантії).

Гарантія виробника також не надається у випадках:

- наявність у гарантійному талоні виправлень, нерозбірливих записів;
- якщо на виробі вилучена чи пошкоджена ідентифікаційна (товарна) етикетка, нерозбірливий серійний номер;
- якщо несправності виробу виникли внаслідок ушкоджень при транспортуванні, неправильного зберігання, недбалого застосування, поганого догляду. Якщо виріб має надмірне забруднення, як внутрішнє так і зовнішнє, іржавий;
- порушення правил використання виробу, зазначених в інструкції з експлуатації;

- виріб піддавався розкриттю, самостійному ремонту чи заміні конструкції особами, не уповноваженими на ремонт АСЦ, або змащенню виробу під час гарантійного терміну, якщо це не передбачено інструкцією з експлуатації (сліди розкриття, зірвані шліци гвинтів)*;

- виріб, призначений для роботи в побутових умовах, використовувався в комерційних цілях (професійне використання та великі об'єми робіт) або для інших цілей не передбачених конструкцією даного виробу *;

- якщо експлуатація виробу після прояву несправності не була зупинена і продовжувалась*;

- дефект виник внаслідок некваліфікованих дій під час встановлення (монтажу/демонтажу) виробу, або внаслідок спроб ремонту неавторизованим сервісними центрами та іншими особами;

- підключення до виробу стороннього обладнання, що призвело до виходу з ладу самого виробу. Висновок про вихід з ладу виробу, в результаті впливу вищесказаних факторів, робиться фахівцем АСЦ.

- виріб має зовнішні механічні ушкодження, або ушкодження, які викликані незалежними від виробника причинами, такими як: явища природи й стихійні лиха, пожежа, домашні й дикі тварини, потрапляння всередину виробу сторонніх предметів, комах, речовин, рідин і т.п.;

- ушкодження, викликані невідповідністю параметрів живильних мереж державним стандартам та іншими подібними факторами;

- ушкодження, викликані використанням нестандартних видаткових матеріалів, адаптерів, запчастин і т.п.;

- якщо має місце нормальний знос виробу в результаті тривалого використання (великі об'єми робіт). Рівномірний знос деталей при відсутності на них заводських дефектів не дає право на їх заміну по гарантії*;

- внаслідок витoku фреону за місцями з'єднань фреонових магістралей, за якість яких несе відповідальність монтажна організація.

- дефектів, що виникли внаслідок невиконання Покупцем зазначеної нижче Пам'ятки по догляду за виробами.

**виявляється діагностикою в авторизованому сервісному центрі*

Гарантійний термін

Гарантія виробника надається на весь спектр продукції **Торгової марки Neoclima**, що постачається в Україну.

Найменування	Термін служби (місяців)	Гарантійний строк (місяців)
Кондиціонери	60	24 Розширена гарантія*
Зволожувачі повітря	36	12
Кліматичний комплекс	36	12
Повітряні завіси	60	36
Дренажний насос	36	12
Теплові насоси	60	24
Аксесуари (регулятор обертання вентилятора, термостат контролю підігрівання дренажу, підігрів карттера, підігрів дренажу, сифон для конденсату)	60	12

***Розширена гарантія:** Довічна гарантія на компресори кондиціонерів типу спліт – система .

Довічна гарантія означає підтримку гарантійних зобов'язань протягом всього терміну служби виробу. Довічна гарантія (гарантія до природного зносу

компресора без слідів руйнування) надається за умови дотримання користувачем правил експлуатації, обслуговування та зберігання. Вихід компресора з ладу через природний знос безпосередньо не свідчить про якість матеріалу і не доводить порушення технологічного процесу та не являється гарантійним випадком.

Довічна гарантія – гарантійний термін, який дорівнює терміну служби товару, та є додатковим зобов'язанням, прийнятим на себе продавцем відповідно до статті 7 ЗУ «Про захист прав споживачів» редакція від 01.01.2109 року та Додатку 2 ПКМУ № 506 від 11.04.2002 року «Про затвердження Порядку гарантійного ремонту (обслуговування) або гарантійної заміни технічно складних побутових товарів»

Особливі умови гарантійного обслуговування кондиціонерів

Гарантія не поширюється на недоліки в роботі виробу в разі якщо Покупець за своєї ініціативи (без урахування відповідної інформації Продавця) обрав та купив кондиціонер належної якості, але за своїми технічними характеристикам не призначений для приміщення, в якому він був згодом встановлений Покупцем.

Шановний покупець! Нагадуємо, що некваліфікований монтаж кондиціонерів може привести к його неправильної роботі і, як наслідок, до порушень в роботі виробу.

Пам'ятка по догляду за кондиціонером повітря:

- раз на 2 (два) тижні (при інтенсивній експлуатації частіше) контролюйте чистоту повітряних фільтрів в внутрішньому блоці (дивись інструкцію з експлуатації). Захисні властивості цих фільтрів базуються на електростатичному ефекті, тому навіть при незначному забрудненні фільтр перестає виконувати свої функції;

- для надійної та тривалої роботи кондиціонерів повітря необхідно проводити їх періодичне технічне обслуговування (чистка від бруду та пилу теплообмінників зовнішнього та внутрішнього блоків, перевірку тиску у системі, діагностика електронних компонентів кондиціонера, чистку дренажної системи та інше) спеціалістами АСЦ не менш двох разів на рік, в іншому разі споживачеві може бути відмовлено в гарантії;

- раз на рік (краще навесні або восени, перед переходом його в режим міжсезоння), при необхідності слід вичистити теплообмінник зовнішнього блоку та перевірити роботу на всіх режимах. Це забезпечить надійну роботу Вашого кондиціонера повітря;

- звертаємо Вашу увагу, що експлуатація кондиціонера повітря у зимових умовах має свої особливості. При температурі повітря нижче допустимої робочої температурі вказаної в інструкції, рекомендуємо використовувати кондиціонер в режимі вентиляції.

- запуск кондиціонера для роботи в режимах охолодження або обігрів може привести к збоєм у роботі та поломці компресора. Якщо зовнішня температура повітря від'ємна та конденсат (вода з внутрішнього блоку) виводиться на зовні, то можливо замерзання води в дренажної системі і, як наслідок, конденсат буде витікатиме з піддону внутрішнього блоку у приміщення. Зауважимо, що адаптувати до зимових умов можливо будь-яку спліт-систему. Для цього в неї може бути додатково вбудовані пристрій підігріву картера компресора і регулятор оборотів вентилятора зовнішнього блоку, а так само встановлюється «теплий» дренаж;

- якщо виріб не використовується – його необхідно відключати від електромережі.

Пам'ятка по догляду за зволожувачами повітря, очисниками повітря

В обов'язковому порядку при експлуатації ультразвукових зволожувачів повітря слід використовувати оригінальний (фірмовий) фільтр – картридж для пом'якшення води. При його наявності рекомендується використовувати водопровідну воду без попередньої обробки або очистки. Строк служби фільтра – картриджу залежить від ступеня жорсткості використаної води, в результаті чого можливе утворення білого осаду коло зволожувача повітря та на мембрані самого зволожувача. Для зниження ймовірності виникнення цього, фільтр – картридж потребує своєчасної періодичної його заміни. Внаслідок вироблення ресурсу фільтрів у зволожувачів повітря може знижати продуктивність виходу вологи, що потребує регулярної періодичної заміни фільтрів у відповідності до інструкції з експлуатації. Умови гарантійного обслуговування на такі несправності зволожувачів повітря не поширюються.

Додавати ароматичні речовини тільки в призначену для цього ємність. Попадання ароматичних речовин в піддон або в резервуар для води призведе до поломки виробу і відмови в проведенні гарантійного ремонту.

Використовувати підготовлену (очищену) воду при відсутності фільтра. Слідкуйте за рівнем води, при необхідності доливайте воду.

Своєчасно виконувати чистку зволожувача. Періодичність чищення залежить від якості води. Несвоєчасна чистка призводить до поломки зволожувача і відмову в проведенні гарантійного ремонту.

Перед початком експлуатації очисника повітря витягніть фільтри з упакувань. Для нормального розподілу очищеного повітря у приміщенні, не встановлюйте його у повітряному потоці (на протязі, перед вентилятором і т.д.). Пошкодження фільтру може привести к зниженню ефективності очистки повітря. Накопичену на фільтрі пил можна обережно видалити за допомогою пилососу. Мити фільтр очисника повітря забороняється.

Якщо виріб не використовується – його необхідно відключати від електромережі, вилити з нього всю воду та ретельно висушити перед зберіганням

Продавець (виробник) знімає з себе відповідальність за можливу шкоду, прямо або опосередковано заподіяну виробом людям, домашнім тваринам, майну в разі, якщо це сталося в результаті недотримання правил і умов експлуатації, установки виробу; умисних або необережних дій покупця (споживача) або третіх осіб. Також Продавець (виробник) не несе відповідальність за можливу шкоду, прямо або опосередковано заподіяну виробом відповідного призначення, в результаті втрати, пошкодження або зміни даних та інформації.

Покупець попереджений, що відповідно із статтею 4 Закону України «Про захист прав споживачів» з моменту підписання Покупцем Гарантійного талону вважається що:

- уся необхідна інформація щодо придбаного виробу і його споживчих властивостях представлена в повному обсязі у відповідності з статтею 15 ;

- Покупець отримав інструкцію з експлуатації придбаного виробу на української мові та _____;

- Покупець ознайомлений та згоден з умовами гарантійного обслуговування/особливостями експлуатації та догляду придбаного виробу і зобов'язується їх виконувати;



Артикул

Дата
продажу

Серійний
номер

Назва торгової організації і штамп

М.П.

Адреса, телефон,
П.І.Б. Споживача

Дата
прийому

Дата
видачі

Дефект

Печатка сервісного центру, підпис

М.П.

Талон 1



Артикул

Дата
продажу

Серійний
номер

Назва торгової організації і штамп

М.П.

Адреса, телефон,
П.І.Б. Споживача

Дата
прийому

Дата
видачі

Дефект

Печатка сервісного центру, підпис

М.П.

Талон 2



Артикул

Дата
продажу

Серійний
номер

Назва торгової організації і штамп

М.П.

Адреса, телефон,
П.І.Б. Споживача

Дата
прийому

Дата
видачі

Дефект

Печатка сервісного центру, підпис

М.П.

Талон 3



Кондиціонери відповідають вимогам Технічного Регламенту електромагнітної сумісності обладнання (затвердженому постановою Кабінету Міністрів України від 16 грудня 2015р. № 1077), вимогам Технічного Регламенту низьковольтного електричного обладнання (затвердженому постановою Кабінету Міністрів України від 16 грудня 2015р. №1067), вимогам Технічного Регламенту обмеження використання деяких небезпечних речовин в електричному та електронному обладнанні (затвердженому постановою Кабінету Міністрів України від 10 березня 2017р. № 139), та вимогам Технічного Регламенту енергетичного маркування кондиціонерів повітря (затвердженому постановою Кабінету Міністрів України від 24 травня 2017р. № 360).

Декларації про відповідність можна знайти на сайті www.optim.ua у розділі «Підтримка»

Адреса потужностей виробництва:

Hisense (Guangdong) Air Conditioning Co., Ltd., No.8 Hisense Road, Advanced Manufacturing Jiangshan Demonstration Park, Jiangmen City, Guangdong Province, P. R. China, Китай

З питань гарантійного обслуговування, ремонту та прийняття претензій від споживача звертайтеся до уповноваженого представника в Україні:

ТОВ «ТОРГОВА КОМПАНІЯ «ОПТИМ» Україна, 03134 м. Київ, вул. Пшенична, 9

тел.: (044) 406-40-46

факс: (044) 406-40-45

Тел. гарячої лінії: 0-800-50-70-35 (безкоштовно зі стаціонарних телефонів, в межах України).

Увага! У зв'язку з тим, що перелік сервісних центрів постійно змінюється, актуальний перелік авторизованих сервісних центрів Ви можете отримати на офіційному сайті: <http://optim911.com.ua>

Будь-яку додаткову інформацію Ви можете отримати на сайті www.optim.ua

Термін служби - 5 років. До введення в експлуатацію термін зберігання необмежений.

Дата виробництва вказана на виробі.