



PHILIPS
AC4550



EN	User manual	1
BG	Ръководство за потребителя	21
CS	Příručka pro uživatele	44
HU	Felhasználói kézikönyv	65
KK	Қолданушының нұсқасы	88

PL	Instrukcja obsługi	107
RO	Manual de utilizare	130
RU	Руководство пользователя	152
SK	Príručka uživatela	176
UK	Посібник користувача	197

1

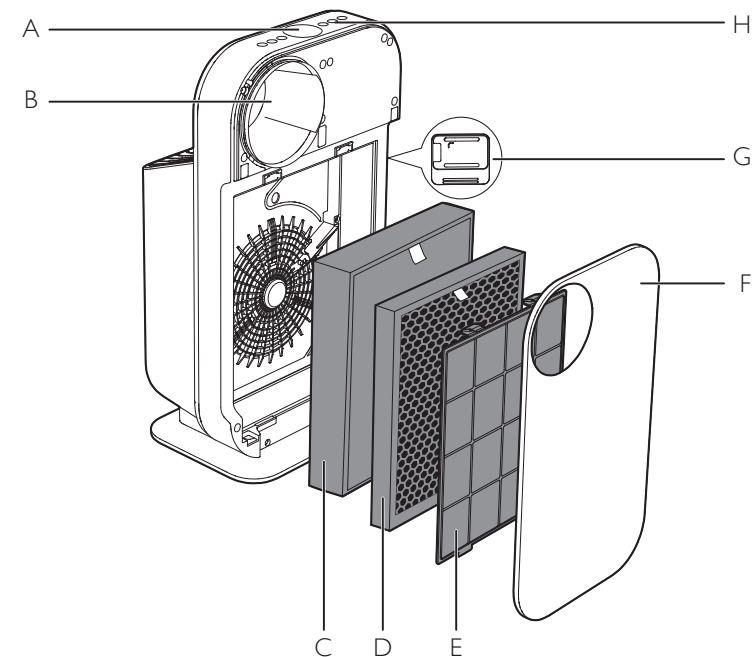

2

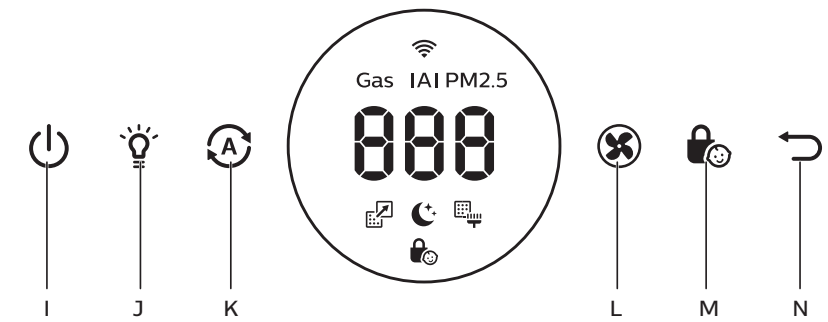

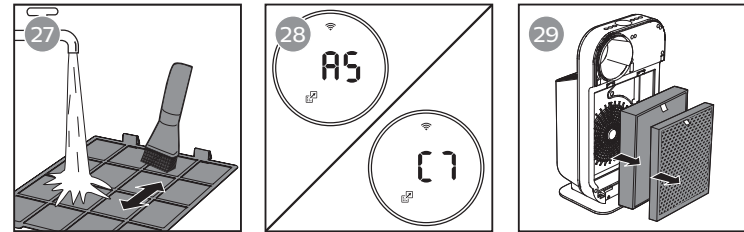
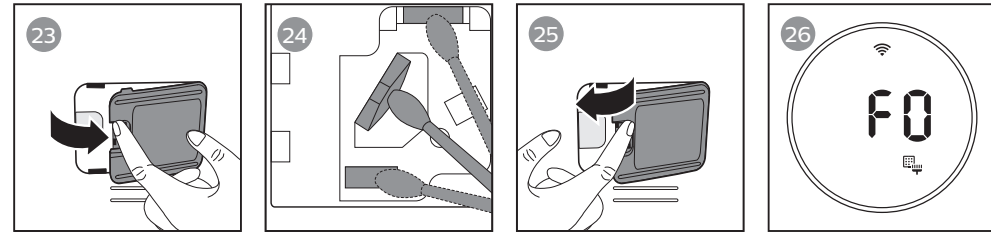
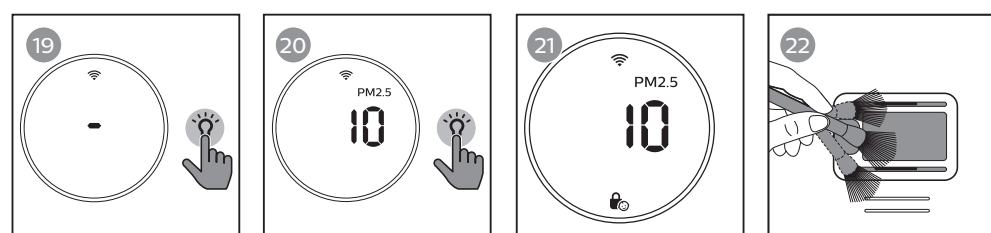
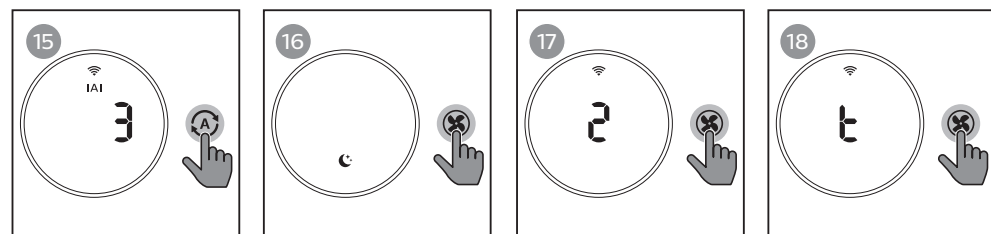
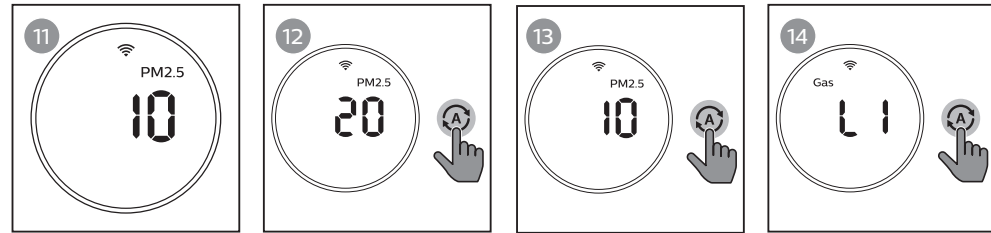
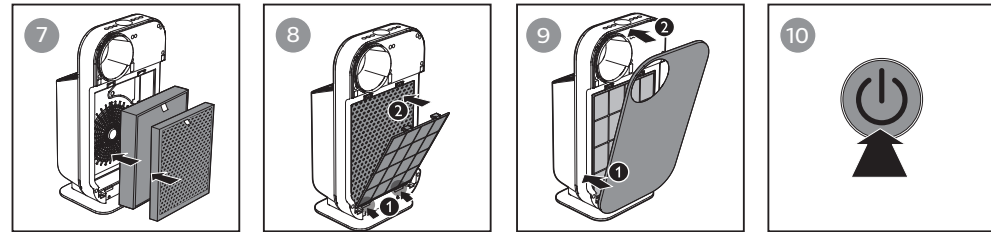
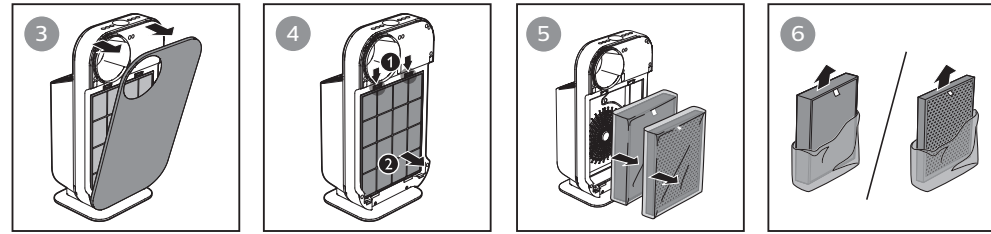

Contents

1 Important	2	7 Storage	15
Safety	2		
2 Your air purifier	5	8 Troubleshooting	16
Product overview (fig. ①)	5		
Controls overview (fig. ②)	5	9 Guarantee and service	19
		Order parts or accessories	19
3 Getting started	6	10 Notices	19
Installing filters	6	Electromagnetic fields (EMF)	19
Wi-Fi connection	6	Recycling	20
		Notice	20
4 Using the appliance	8	Simplified EU declaration of conformity	20
Understanding the air quality light	8		
Turning on and off	9		
Changing the Auto mode setting	9		
Changing the fan speed	10		
Using the light on/off function	11		
Setting the child lock	11		
5 Cleaning	12		
Cleaning schedule	12		
Cleaning the body of the appliance	12		
Cleaning the air quality sensor	12		
Cleaning the pre-filter	13		
6 Replacing the air purification filters	14		
Understanding the healthy air protect lock	14		
Replacing the filters	14		

1 Important

Safety

Read this user manual carefully before you use the appliance, and save it for future reference.

Danger

- Do not let water or any other liquid or flammable detergent enter the appliance to avoid electric shock and/or a fire hazard.
- Do not clean the appliance with water, any other liquid, or a (flammable) detergent to avoid electric shock and/or a fire hazard.
- Do not spray any flammable materials such as insecticides or fragrance around the appliance.

Warning

- Check if the voltage indicated on the appliance corresponds to the local power voltage before you connect the appliance.
- If the power cord is damaged, you must have

it replaced by Philips, a service center authorized by Philips, or similarly qualified persons in order to avoid a hazard.

- Do not use the appliance if the plug, the power cord, or the appliance itself is damaged.
- This appliance can be used by children aged from 8 years and above and persons with reduced physical, sensory or mental capabilities or lack of experience and knowledge if they have been given supervision or instruction concerning use of the appliance in a safe way and understand the hazards involved. Child shall not play with the appliance. Cleaning and maintenance shall not be made by children without supervision.
- Do not block the air inlet and outlet, e.g. by placing items on the air outlet or in front of the air inlet.
- Make sure that foreign objects do not fall into the appliance through the air outlet.

- Standard WiFi interface based on 802.11b/g/n at 2.4 GHz with a maximum output power of 31.62 mW EIRP.

Caution

- This appliance is not a substitute for proper ventilation, regular vacuum cleaning, or use of an extractor hood or fan while cooking.
- If the power socket used to power the appliance has poor connections, the plug of the appliance becomes hot. Make sure that you plug the appliance into a properly connected power socket.
- Always place and use the appliance on a dry, stable, level, and horizontal surface.
- Leave at least 20cm free space behind and on both sides of the appliance and leave at least 30cm free space above the appliance.
- Do not place anything on top of the appliance.
- Do not sit or stand on the appliance. Sitting or

standing on the appliance may lead to potential injury.

- Do not place the appliance directly below an air conditioner to prevent condensation from dripping onto the appliance.
- Make sure all filters are properly installed before you switch on the appliance.
- Only use the original Philips filters specially intended for this appliance. Do not use any other filters.
- Combustion of the filter may cause irreversible human hazard and/or jeopardize other lives. Do not use the filter as fuel or for similar purpose.
- Avoid knocking against the appliance (the air inlet and outlet in particular) with hard objects.
- Always lift or move the appliance by the handle on back side of the appliance.

- Do not insert your fingers or objects into the air outlet or the air inlet to prevent physical injury or malfunctioning of the appliance.
- Do not use this appliance when you have used indoor smoke-type insect repellents or in places with oily residues, burning incense, or chemical fumes.
- Do not use the appliance near gas appliances, heating devices or fireplaces.
- Always unplug the appliance after use and before cleaning, or carrying out other maintenance or replacing the filters.
- Do not use the appliance in a room with major temperature changes, as this may cause condensation inside the appliance.
- To prevent interference, place the appliance at least 2 meters away from electrical appliances that use airborne radio waves such as TVs, radios, and radio-controlled clocks.
- The appliance is only intended for household use under normal operating conditions.
- Do not use the appliance in wet surroundings or in surroundings with high ambient temperatures, such as the bathroom, toilet, or kitchen.
- The appliance does not remove carbon monoxide (CO) or radon (Rn). It cannot be used as a safety device in case of accidents with combustion processes and hazardous chemicals.
- If you need to move the appliance, disconnect the appliance from the power supply first.
- Do not move the appliance by pulling its power cord.
- Always cleanse your hands after changing the filters.

2 Your air purifier

Congratulations on your purchase, and welcome to Philips!

To fully benefit from the support that Philips offers, register your product at www.philips.com/welcome.

This appliance works with an air filtration system. Read this user manual carefully before you use the appliance, and save it for future reference.

Product overview (fig. ①)

- A Display panel
- B Air quality light
- C NanoProtect filter Series 3* (FY3433)
- D NanoProtect filter Active Carbon* (FY3432)
- E Pre-filter
- F Front cover
- G Air quality sensor
- H Control buttons





*Hereinafter referred to as "air purification filter".

Controls overview (fig. ②)

Control buttons

- I Power on/off button
- J Light on/off button
- K Auto mode button
- L Fan speed button
- M Child lock button
- N Reset button

Display panel:

-  Wi-Fi indicator
- Gas** Gas display
- PM2.5** PM2.5 display
- IAI** Indoor Allergen Index
-  Filter replacement alert
-  Sleep mode
-  Pre-filter cleaning alert
-  Child lock indicator

3 Getting started

Installing filters

Remove all packaging of the filters before using the appliance. Unpack them and place them into the appliance described as follows:

Note

- Make sure that you place the air purification filter in the appliance first and then the pre-filter.
- Make sure that the side with the tag is pointing towards you when installing the filter.

- 1 Pull the top part of the front cover to remove it from the appliance (fig. ③).
- 2 Press the two clips down and pull the pre-filter towards you (fig. ④).
- 3 Remove all filters (fig. ⑤).
- 4 Remove all packaging materials of the air purification filter (fig. ⑥).
- 5 Put the unpacked air purification filter into the appliance (fig. ⑦).
- 6 Put the pre-filter back into the appliance (fig. ⑧).

Note

- Make sure that all hooks of the pre-filter is properly attached to the purifier.

- 7 To reattach the front cover, mount the cover onto the bottom of the appliance first (1). Then, gently push the top of the cover against the body of the appliance (2) (fig. ⑨).

Wi-Fi connection

Setting up the Wi-Fi connection for the first time

- 1 Download and install the Philips "Clean Home+" app from the **App Store** or **Google Play**.



- 2 Put the plug of the air purifier in the power socket and touch **⏻** to turn on the air purifier.
↳ The Wi-Fi indicator **📶** blinks orange for the first time.
- 3 Make sure that your smartphone or tablet is successfully connected to your Wi-Fi network.
- 4 Launch the "**Clean Home+**" app and click on "**Connect a New Device**" or press the "+" button on the top of the screen. Follow the onscreen instructions to connect the air purifier to your network.
- 5 After the successful pairing and connection, the Wi-Fi indicator **📶** will light up white. If pairing is not successful, consult the troubleshooting section, or the help section in the "**Clean Home+**" App for extensive and up-to-date troubleshooting tips.





☰ Note

- This instruction is only valid when the air purifier is being set up for the first time. If the network has changed or the setup needs to be performed again, consult section "Reset the Wi-Fi connection" on page 7.
- If you want to connect more than one air purifier to your smartphone or tablet, you have to do this one by one. Complete the set up of one air purifier before you turn on the other air purifier.
- Make sure that the distance between your smartphone or tablet and the air purifier is less than 10 m without any obstructions.
- This App supports the latest versions of Android and iOS. Please check www.philips.com/cleanhome for the latest update of supported operating systems and devices.

Reset the Wi-Fi connection

☰ Note

- This applies when the default network to which your purifier is connected has changed.
- Reset the Wi-Fi connection when your default network has changed.

- 1 Put the plug of the air purifier in the power socket and touch  to turn on the air purifier.
- 2 Touch  and  simultaneously for 3 seconds until you hear a beep.
 - ↳ The air purifier goes to pairing mode.
 - ↳ The Wi-Fi indicator  blinks orange.
- 3 Follow the steps 4-5 in "**Setting up the Wi-Fi connection for the first time**" section.

4 Using the appliance

Understanding the air quality light

Air quality light color	Air quality level
Blue	Good
Blue-purple	Fair
Purple-red	Poor
Red	Very poor

The air quality light automatically goes on when the air purifier is switched on, and lights up all colors in sequence. After approximately 30 seconds, the air quality sensors select the color that corresponds to the surrounding air quality of airborne particles.

The color of the air quality light is determined by the highest level among PM2.5, Gas and IAI readings.

PM2.5

AeraSense sensing technology accurately detects and quickly responds to even the slightest particle change in the air. It provides you with reassurance with real-time PM2.5 feedback.

Most of the indoor air pollutants fall under PM2.5 – which refers to airborne particle pollutants smaller than 2.5 micrometers. Common indoor sources of fine particles are tobacco smoke, cooking, burning candles. Some airborne bacteria and the smallest mold spores, pet allergen and dust mite allergen particles also fall under PM2.5.

PM2.5 level	Air quality light color
≤12	Blue
13-35	Blue-purple
36-55	Purple-red
>55	Red

GAS

With an advanced gas sensor, a display ranging from L1 to L4 shows the level change of potential harmful gases (incl. VOC, odor, etc.) detected. L1 indicates best air quality.

Gas level	Air quality light color
L1	Blue
L2	Blue-purple
L3	Purple-red
L4	Red

IAI

The professional-grade **AeraSense** sensor detects the level of indoor air allergen and with numerical feedback from 1 to 12 the potential risk level of indoor air allergens can be displayed. 1 indicates best air quality.

IAI level	Air quality light color
1-3	Blue
4-6	Blue-purple
7-9	Purple-red
10-12	Red

Turning on and off

Note

- Always place the air purifier on a stable, horizontal, and level surface with the front of the unit facing away from walls or furniture.
- For optimum purification performance, close doors and windows.
- Keep curtains away from the air inlet or air outlet.
- Do not block the inlet or air outlet with clothing.

- 1 Put the plug of the air purifier in the wall outlet.
 - ↳ The air purifier beeps.
 - ↳ All lights go on once and then go out again.
- 2 Touch the  button to switch on the appliance (fig. 10).
 - ↳ The air purifier operates under the general mode by default.
 - ↳ When the air purifier is warming up, "---" displays on the screen.

- ↳ After 30 seconds, the air purifier shows the highest level among PM2.5/Gas/IAI on the screen. The air quality sensor automatically selects the appropriate air quality light color (fig. 11).

- 3 Touch and hold the  button for 3 seconds to switch off the air purifier.

Note



- If the air purifier stays connected to the electrical outlet after turning OFF, the air purifier will operate under the previous settings when turned ON again.

Changing the Auto mode setting

You can choose 4 auto modes: the general mode, the Pollution mode, the Gas mode or the Allergen mode.

Auto general mode

The Auto general mode is designed to fast respond to even the slightest change in the air that automatically adjust fan speed to ensure optimal performance.

- Touch the Auto mode button  to select Auto general mode (fig. 12).
 - ↳ Auto () displays on the screen for 3 seconds.
 - ↳ Then the screen shows the highest level among PM2.5/Gas/IAI.

Auto pollution mode

The specially designed auto pollution mode responds to real time particle level and effectively remove airborne pollutants such as PM2.5 (fig. 13).

- Touch the Auto mode button  to select the Auto pollution mode.
 - ↳ Then the PM2.5 level displays on the screen.

Auto Gas mode

The specially designed Auto Gas mode is designed to quickly remove indoor harmful gases such as formaldehyde (normally found in plywood), toluene (normally found in painting), carpet, natural gas, burning, cooking, air refresher, perfume and hair spray, cleaning agents, smoking, pesticide etc. and maintain it at safe level (fig. 14).

- Touch the Auto mode button  to select the Auto Gas mode.
 - ↳ The Gas level displays on the screen.

Auto allergen mode

The extra-sensitive Auto allergen mode is designed to react to even a small change in allergen levels in the surrounding air (fig. 15).

- Touch the Auto mode button  to select the Auto allergen mode.
 - ↳ The IAI level displays on the screen.



Changing the fan speed

There are several fan speeds available.

When using the manual fan speed settings, the purifier will still monitor the air quality, but it will not automatically adjust the fan speed if it detects changes in the air quality.

Sleep mode ()

In sleep mode, the air purifier operates quietly at a very low speed.

- Touch the fan speed button  to select the sleep mode (fig. 16).
 - ↳ The "5 L" displays on the screen for 3 seconds and then disappears.
 - ↳ The sleep mode indicator  goes on.
 - ↳ After 3 seconds, all the icons are off, only the sleep mode indicator  goes on.

Manual



- Touch the fan speed button  repeatedly to select the fan speed you need (speed 1 or speed 2) (fig. 17):
 - ↳ After 3 seconds, the display shows the previous mode.

Tip

- If the air quality light lights up blue, it indicates that the air quality is good, and you can select a lower fan speed. On the other hand, if the air quality light lights up red-purple or red, it indicates that the air quality is unhealthy, and you can select a higher fan speed to purify the air more quickly.



Turbo(t)

In Turbo mode, the air purifier operates on the highest speed.





- Touch the fan speed button  to select the Turbo mode () (fig. 18).
 - ↳ The "t" displays on the screen.
 - ↳ After 3 seconds, the display shows the previous mode.

Using the light on/off function

With the light on/off button, you can switch on or off the air quality light, the display screen and the function indicator if desired.

- 1 Touch the light on/off button  once, the air quality light and all buttons will go off and the screen be dimmed (fig. 19).
- 2 Touch the light on/off button  again, all lights will be on again (fig. 20).

Setting the child lock

- 1 Touch and hold the child lock button  for 3 seconds to activate child lock (fig. 21).
 - ↳ The child lock icon  displays on the screen.
 - ↳ When the child lock is on, all the other buttons are not responsive.
- 2 Touch and hold the child lock button  for 3 seconds again to deactivate child lock.
 - ↳ The child lock icon  disappears.

Note

- You can still control the appliance through the App even child lock is activated.

5 Cleaning

Note

- Always unplug the appliance before you clean it.
- Never immerse the appliance in water or any other liquid.
- Never use abrasive, aggressive, or flammable cleaning agents such as bleach or alcohol to clean any part of the appliance.
- Only the pre-filter is washable. The air purifier filter is not washable nor vacuum cleanable.

Cleaning schedule

Frequency	Cleaning method
When necessary	Wipe the surface of the appliance with a soft dry cloth
	Clean the air outlet cover
Every two months	Clean the air quality sensor with a dry cotton swab
When the pre-filter cleaning indicator  lights up and FO displays on the screen	Clean the pre-filter

Cleaning the body of the appliance

Regularly clean the inside and outside of the appliance to prevent dusts from collecting.

- 1 Wipe away dust with a soft dry cloth from the body of the appliance.

Cleaning the air quality sensor

Clean the air quality sensor every two months for optimal functioning of the appliance. Clean it more frequently if you use the appliance in a dusty environment.

Note



- If the air purifier is used in a dusty environment, it may need to be cleaned more often.
- If the humidity level in the room is very high, condensation may develop on the air quality sensor and the air quality light may indicate a more poor air quality even though the air quality is actually good. If this occurs, clean the air quality sensor or use the air purifier on a manual speed setting.

- 1 Clean the inlet and outlet of the air quality sensor with a soft brush (fig. [22](#)).
- 2 Remove the air quality sensor cover (fig. [23](#)).

- 3 Clean the air quality sensor, the dust inlet and the dust outlet with a damp cotton swab (fig. 24).
- 4 Dry all parts thoroughly with a dry cotton swab.
- 5 Reattach the air quality sensor cover (fig. 25).

Cleaning the pre-filter

Clean the pre-filter when  lights up and F0 is displayed on the screen (fig. 26).

- 1 Switch off the air purifier and unplug from the wall outlet.
 - 2 Pull the top part of front cover to remove it from the appliance (fig. 3).
 - 3 Press the two clips down and pull the pre-filter towards you (fig. 4).
 - 4 If the pre-filter is very dirty, use a soft brush to brush away the dust. Then wash the pre-filter under running tap water (fig. 27).
 - 5 Allow the pre-filter to air dry thoroughly before placing back in the air purifier.
 - 6 Put the pre-filter back into the appliance (fig. 8).
- 7 To reattach the front cover, mount the cover onto the bottom of the appliance first (1). Then, gently push the top of the cover against the body of the appliance (2) (fig. 9).
 - 8 Put the plug of the air purifier in the wall outlet.
 - 9 Touch the  button to switch on the appliance.
 - 10 Touch and hold the reset button  for 3 seconds to reset the pre-filter cleaning time.
 - 11 Wash your hands thoroughly after installing filters.

Note

- Make sure that the pre-filters are completely dry before you put them back in the appliance. If they are still wet, bacteria may multiply in them and shorten the lifetime of the pre-filters.

6 Replacing the air purification filters

Understanding the healthy air protect lock



This air purifier is equipped with a filter replacement indicator to make sure that the air purification filter is in optimal condition when the air purifier is operating. When the filters need to be replaced, the filter code displays on the screen and the filter replacement alert () lights up red. If the filters are not replaced in time, the air purifier will stop operating and automatically lock to protect the air quality in the room. Replace the filters as soon as possible according to the filter code.

Replacing the filters

Note

- The air purification filters are not washable or reusable.
- Always turn off the air purifier and unplug from the electrical outlet before replacing the filters.
- Do not clean the filters with a vacuum.
- If the pre-filter is damaged, worn or broken, do not use. Visit www.philips.com/support or contact the Consumer Care Center in your country.

Filter alert chart (fig. )



Filter alert light status	Action
A5 displays on the screen and the filter replacement alert  goes on.	Replace the NanoProtect filter Series 3 (FY3433)
C7 displays on the screen and the filter replacement alert  goes on.	Replace the NanoProtect filter Active Carbon (FY3432)
A5 and C7 display on the screen alternately and the filter replacement alert  goes on.	Replace both filters

- 1 Turn off the air purifier and unplug from the power socket.

- 2 Take out the used air filter according to the filter alert light status displayed on the screen. Discard used filters (fig. 29).

Note

- Do not touch the pleated filter surface, or smell the filter as it has collected pollutants from the air.

- 3 Remove all packaging material of the new filters (fig. 6).
- 4 Put the unpacked air purification filters back into the appliance (fig. 7).
- 5 Put the plug of the air purifier in the power socket.
- 6 Touch the  button to switch on the appliance.
- 7 Touch and hold the reset button  for 3 seconds to reset the filter lifetime counter.

Note

- Wash your hands after changing filters.

7 Storage

- 1 Turn off the air purifier and unplug from the wall outlet.
- 2 Clean the air purifier, air quality sensor and pre-filter (see chapter 'Cleaning').
- 3 Let all parts air dry thoroughly before storing.
- 4 Wrap the filters and pre-filter separately in air tight plastic bags.
- 5 Store the air purifier, filters and pre-filters in a cool, dry location.
- 6 Always thoroughly wash hands after handling filters.

8 Troubleshooting

This chapter summarizes the most common problems you could encounter with the appliance. If you are unable to solve the problem with the information below, contact the Consumer Care Center in your country.

Problem	Possible solution
The appliance does not work even though it is plugged in.	<ul style="list-style-type: none">• Check if the top cover is properly installed.• The filter replacement light has been on continuously but you have not replaced the corresponding filter. As a result, the appliance is now locked. In this case, replace the filter and reset the filter lifetime counter.
The airflow that comes out of the air outlet is significantly weaker than before.	<ul style="list-style-type: none">• The pre-filter is dirty. Clean the pre-filter (see the chapter "Cleaning").
The air quality does not improve, even though the appliance has been operating for a long time.	<ul style="list-style-type: none">• Check if the packing material is removed from the filters.• One of the filters has not been placed in the appliance. Make sure that all filters are properly installed in the following order, starting with the innermost filter:<ol style="list-style-type: none">1) NanoProtect filter Series 3 (FY3433);2) NanoProtect filter Active Carbon (FY3432);3) pre-filter.• The air quality sensor is wet. The humidity level in your room is high and causes condensation. Make sure that the air quality sensor is clean and dry (see the chapter "Cleaning").
The color of the air quality light always stays the same.	<ul style="list-style-type: none">• The air quality sensor is dirty. Clean the air quality sensor (see the chapter "Cleaning").

Problem	Possible solution
The appliance produces a strange smell.	<ul style="list-style-type: none">• The first few times you use the appliance, it may produce a plastic smell. This is normal. However, if the appliance produces a burnt smell even if removing filters, contact your Philips dealer or an authorized Philips service center. The filter may produce smell after being used for a while because of the absorption of indoor gases. It's recommended that you reactivate the filter by putting it in direct sunlight for repeated use. If odor still exists, replace the filter.
The appliance is extra loud.	<ul style="list-style-type: none">• If the appliance is too loud, you can change the fan speed to a lower fan speed level. When using the appliance in a bedroom at night, choose the silent speed.
The appliance still indicates that I need to replace a filter, but I already did.	<ul style="list-style-type: none">• Perhaps you did not reset the filter lifetime counter. Switch on the appliance. Then touch and hold the reset button (↶) for 3 seconds.
Error code "E1" displays on the screen.	<ul style="list-style-type: none">• The motor has malfunctions. Contact the Consumer Care Center in your country.
Error codes "E2", "E3", "E4" or "E5" displays on the screen.	<ul style="list-style-type: none">• The sensor has malfunctions. Contact the Consumer Care Center in your country.

Problem	Possible solution
The Wi-Fi setup is not successful.	<ul style="list-style-type: none"> • If the router your purifier is connected to is dual – band and currently it is not connecting to a 2.4GHz network, please switch to another band of the same router (2.4GHz) and try to pair your purifier again. 5GHz networks are not supported. • Web authentication networks are not supported. • Check if the purifier is within range of the Wi-Fi router. You can try to locate the air purifier closer to the Wi-Fi router. • Check if the network name is correct. The network name is case-sensitive. • Check if the Wi-Fi password is correct. The password is case-sensitive. • Retry the setup with the instructions in section ‘Set up the Wi-Fi connection when the network has changed’. • The Wi-Fi connectivity can be interrupted by electromagnetic or other interferences. Keep the appliance away from other electronic devices that may cause interferences. • Check if the mobile device is in airplane mode. Make sure to have the airplane mode deactivated when connecting to the Wi-Fi network. • Consult the help section in the App for extensive and up-to-date troubleshooting tips.

9 Guarantee and service

If you need information or if you have a problem, please visit the Philips website at www.philips.com or contact the Philips Consumer Care Center in your country (you can find its phone number in the worldwide guarantee leaflet). If there is no Consumer Care Center in your country, go to your local Philips dealer.

Order parts or accessories

If you have to replace a part or want to purchase an additional part, go to your Philips dealer or visit www.philips.com/support.

If you have problems obtaining the parts, please contact the Philips Consumer Care Center in your country (you can find its phone number in the worldwide guarantee leaflet).

10 Notices

Electromagnetic fields (EMF)

This Philips appliance complies with all applicable standards and regulations regarding exposure to electromagnetic fields.

Compliance with EMF

Koninklijke Philips N.V. manufactures and sells many products targeted at consumers, which, like any electronic apparatus, in general have the ability to emit and receive electromagnetic signals.

One of Philips' leading Business Principles is to take all necessary health and safety measures for our products, to comply with all applicable legal requirements and to stay well within the EMF standards applicable at the time of producing the products.

Philips is committed to develop, produce and market products that cause no adverse health effects. Philips confirms that if its products are handled properly for their intended use, they are safe to use according to scientific evidence available today.

Philips plays an active role in the development of international EMF and safety standards, enabling Philips to anticipate further developments in standardization for early integration in its products.

Recycling



This symbol means that this product shall not be disposed of with normal household waste (2012/19/EU).

Follow your country's rules for the separate collection of electrical and electronic products. Correct disposal helps prevent negative consequences for the environment and human health.

Notice

App Store is a service mark of Apple Inc.

Google Play is a trademark of Google Inc.

This Philips appliance and Clean Home+ app applied multiple open source softwares, Copies of open source software license text used in this product can be derived from website- www.philips.com/cleanhome.

Simplified EU declaration of conformity

Hereby, Philips Consumer Lifestyle B.V. declares that the radio equipment type AC4550 is in compliance with Directive 2014/53/EU. The full text of the EU declaration of conformity is available at the following internet address: www.philips.com

Съдържание

1	Важно	22		
	Безопасност	22		
2	Вашият пречиствател на въздух	25		
	Общ преглед на продукта (фиг. ①)	25		
	Обзор на контролите (фиг. ②)	26		
3	Как да започнете	26		
	Монтиране на филтри	26		
	Wi-Fi връзка	27		
4	Използване на уреда	29		
	Разбиране на светлината за качество на въздуха	29		
	Включване и изключване	30		
	Смяна на настройката за автоматичен режим	31		
	Промяна на оборотите на вентилатора	32		
	Използване на функцията за вкл./изкл. на светлината	33		
	Настройка на заключването за деца	33		
5	Почистване	34		
	График за почистване	34		
	Почистване на корпуса на уреда	34		
	Почистване на сензора за качество на въздуха	35		
	Почистване на предфилтъра	35		
6	Смяна на филтрите за почистване на въздуха	36		
	Разбиране на заключване за защита за здравословен въздух	36		
	Смяна на филтрите	37		
7	Съхранение	38		
8	Отстраняване на неизправности	39		
9	Гаранция и сервиз	42		
	Поръчка на части или принадлежности	42		
10	Известия	42		
	Електромагнитни полета (ЕМП)	42		
	Рециклиране	43		
	Бележка	43		
	Опростена Ес Декларация За Съответствие	43		

1 Важно

Безопасност

Преди да използвате уреда, прочетете внимателно това ръководство за потребителя и го запазете за справка в бъдеще.

Опасност

- Не допускайте в уреда да попадне вода или друга течност или запалим почистващ препарат, за да избегнете токов удар и/или опасност от пожар.
- Не почиствайте уреда с вода, друга течност или (запалим) почистващ препарат, за да избегнете токов удар и/или опасност от пожар.
- Не пръскайте запалими материали, като например инсектициди или аромати, около уреда.

Предупреждение

- Преди да включите уреда в електрически контакт, проверете дали посоченото върху уреда напрежение отговаря

на това на местната електрическа мрежа.

- С оглед предотвратяване на опасност, при повреда в хранващия кабел той трябва да бъде сменен от Philips, оторизиран от Philips сервиз или лица с подходяща квалификация.
- Не използвайте уреда, ако щепселът, хранващият кабел или самият уред е повреден.
- Този уред може да се използва от деца на възраст над 8 години и от хора с намалени физически възприятия или умствени недостатъци или без опит и познания, ако са инструктирани за безопасна употреба на уреда и са под наблюдение с цел гарантиране на безопасна употреба и ако са им разяснени евентуалните опасности. Деца не трябва да си играят с уреда. Не позволявайте на деца да

извършват почистване и поддръжка на уреда без надзор.

- Не блокирайте отворите за приток на въздух и за изходящия въздух, напр. не поставяйте предмети в или пред тях.
- Уверете се, че външните предмети не попадат в уреда през отвора за изходящ въздух.
- Стандартен Wi-Fi интерфейс на базата на 802.11b/g/n в 2,4 GHz с максимална изходна мощност от 31,62 mW EIRP.

Внимание

- Този уред не е заместител на добрата вентилация, редовното почистване с прахосмукачка или използването на аспиратор или вентилатор по време на готвене.
- Ако захранващият контакт, използван за захранване на уреда, не е свързан добре, щепселът на уреда ще се нагорещи. Уверете се, че сте включили уреда в правилно свързан електрически контакт.
- Винаги поставяйте и използвайте уреда върху суха, стабилна, равна и хоризонтална повърхност.
- Осигурете поне 20 см свободно пространство зад уреда и от двете му страни и оставете най-малко 30 см свободно пространство над уреда.
- Не поставяйте нищо върху уреда.
- Не сядайте и не стойте върху уреда. Седенето или стоенето върху уреда може да доведе до потенциално нараняване.
- Не поставяйте уреда директно под климатик, за да предотвратите кондензация от капки върху уреда.
- Уверете се, че всички филтри са правилно монтирани, преди да включите уреда.

- Използвайте само оригинални филтри на Philips, които са предназначени специално за този уред. Не използвайте никакви други филтри.
- Изгарянето на филтъра може да доведе до непоправими последствия за човека и/или да застраши живота на други. Не използвайте филтъра като гориво или за подобна цел.
- Избягвайте удари с твърди предмети по уреда (особено по отворите за приток на въздух и за изходящия въздух).
- Винаги повдигайте или движете уреда за дръжката от задната му страна.
- Не бъркайте с пръсти или предмети в отвора за изходящ въздух или отвора за приток на въздух, за да предотвратите физическо нараняване или повреда на уреда.
- Не използвайте уреда, когато сте употребили стаини препарати против насекоми на димна основа или на места с остатъци от мазнина, горящи смоли или химически изпарения.
- Не използвайте уреда в близост до газови уреди, печки или камини.
- Винаги изключвайте уреда след употреба и преди почистване, както и при извършване на друга поддръжка или смяна на филтрите.
- Не използвайте уреда в стаи със значителни температурни колебания, тъй като това може да образува кондензация във вътрешността му.
- За предотвратяване на смущения поставяйте уреда на поне 2 метра от електрически уреди, които използват ефирни радиовълни, като например телевизори, радиоприемници и часовници с радиоуправление.

- Уредът е предназначен само за домакински цели при нормални условия на експлоатация.
- Не използвайте уреда на места с висока влажност или висока околна температура, например в банята, тоалетната или кухнята.
- Уредът не отстранява въглероден окис (CO) или радон (Rn). Той не може да се използва като устройство за безопасност в случай на злополуки с горивни процеси и опасни химикали.
- Ако трябва да движите уреда, изключете го първо от електрозахранването.
- Не местете уреда, като дърпате захранващия кабел.
- Винаги измивайте ръцете си след смяна на филтрите.

2 Вашият пречиствател на въздух

Поздравяваме ви за покупката и добре дошли във Philips!

За да се възползвате напълно от предлаганата от Philips поддръжка, регистрирайте продукта си на www.philips.com/welcome.

Този уред работи с филтрираща система. Преди да използвате уреда, прочетете внимателно това ръководство за потребителя и го запазете за справка в бъдеще.

Общ преглед на продукта (фиг. ①)

- A Панел на дисплей
- B Светлина за качество на въздуха
- C Филтър NanoProtect серия 3* (FY3433)
- D Филтър NanoProtect Active Carbon* (FY3432)
- E Предфилтър
- F Преден капак
- G Датчик за качеството на въздуха
- H Бутони за управление

* По-долу наричан "филтър за пречистване на въздуха".

Обзор на контролите (фиг. ②)

Бутони за управление

- I Бутон за вкл./изкл. на захранването
- J Бутон за включване и изключване на светлината
- K Бутон за автоматичен режим
- L Бутон за обороти на вентилатора
- M Бутон за заключване за деца
- N Бутон за нулиране

Панел на дисплея:

 Wi-Fi индикатор

Gas Показване на газ

PM_{2.5} Дисплей за PM 2,5

IAI Индекс на алергени на закрито

 Предупреждение за резервен филтър

 Спящ режим

 Предупреждение за почистване на предфилтър

 Индикатор за заключване за деца

3 Как да започнете

Монтиране на филтри

Свалете всички опаковъчни материали от филтрите, преди да използвате уреда. Разопакувайте ги и ги поставете в уреда, както следва:

Забележка

- Уверете се, че поставяте първо филтъра за пречистване на въздуха в уреда и след това предфилтъра.
- Уверете се, че страната с етикета е насочена към вас при монтажа на филтъра.

- 1 Издърпайте горната част на предния капак, за да го извадите от уреда (фиг. ③).
- 2 Натиснете двете щипки надолу и издърпайте предфилтъра към вас (фиг. ④).
- 3 Свалете всички филтри (фиг. ⑤).
- 4 Свалете всички опаковъчни материали от филтрите за пречистване на въздуха (фиг. ⑥).
- 5 Поставете разопакования филтър за пречистване на въздуха в уреда (фиг. ⑦).
- 6 Поставете предфилтъра обратно в уреда (фиг. ⑧).

☰ Забележка

- Уверете се, че всички куки на предфилтъра са правилно закрепени към пречиствателя.



- 7 За да монтирате отново предния капак, монтирайте първо капака върху долната част на уреда (1). След това внимателно натиснете горната част на капака към корпуса на уреда (2) (фиг. ⑨).

Wi-Fi връзка

Настройка на Wi-Fi връзката за първи път

- 1 Изтеглете и инсталирайте приложението "Clean Home+" на Philips от **App Store** или **Google Play**.



- 2 Поставете щепсела на пречиствателя на въздуха в гнездото за захранване и докоснете , за да включите пречиствателя на въздух.
↳ Индикаторът за Wi-Fi  мига в оранжево за първи път.
- 3 Уверете се, че смартфонът или таблетът ви е успешно свързан към вашата Wi-Fi мрежа.

- 4 Стартирайте приложението "Clean Home+" и щракнете върху "Свързване на ново устройство" или натиснете бутона "+" в горната част на екрана. Следвайте инструкциите на екрана, за да свържете пречиствателя на въздух към вашата мрежа.
- 5 След успешното сдвояване и свързване Wi-Fi индикаторът  светва в бяло. Ако сдвояването не е успешно, консултирайте се с раздела за отстраняване на неизправности или помощния раздел в приложението "Clean Home+" за обширни и актуални съвети за отстраняване на неизправности.





Забележка

- Тази инструкция е валидна само когато пречиствателят на въздух се конфигурира за първи път. Ако мрежата се е променила или настройката трябва да се извърши отново, направете справка в раздел "Нулиране на Wi-Fi връзка" на страница 28.
- Ако искате да свържете повече от един пречиствател на въздух към вашия смартфон или таблет, трябва да направите това последователно. Завършете настройката на един пречиствател на въздух, преди да включите другия пречиствател на въздух.
- Уверете се, че разстоянието между вашия смартфон или таблет и пречиствателя на въздух е по-малко от 10 м без никакви препятствия.
- Това приложение поддържа най-новите версии на Android и iOS. Моля, проверете www.philips.com/cleanhome за последната актуализация на поддържаните операционни системи и устройства.

Нулиране на Wi-Fi връзка

Забележка

- Това се прилага, когато мрежата по подразбиране, към която е свързан вашият пречиствател, е променена.
- Нулиране на Wi-Fi връзка при промяна на мрежата по подразбиране.

- 1 Поставете щепсела на пречиствателя на въздуха в гнездото за захранване и докоснете , за да включите пречиствателя на въздух.
- 2 Докоснете  и  едновременно в продължение на 3 секунди, докато чуете звуков сигнал.
 - ↳ Пречиствателят на въздух преминава в режим на удвояване.
 - ↳ Wi-Fi индикаторът  мига в оранжево.
- 3 Следвайте стъпки 4 – 5 в раздела "Настройка на Wi-Fi връзката за първи път".

4 Използване на уреда

Разбиране на светлината за качество на въздуха

Цвят на светлината за качество на въздуха	Ниво на качество на въздуха
Синьо	Добро
синьо-лилаво	Слабо
лилаво-червено	Слаб
Червено	Много слабо

Светлината за качество на въздуха светва автоматично, когато пречиствателят на въздух е включен, като всички цветове светват последователно. След около 30 секунди сензорите за качеството на въздуха избират цвета, съответстващ на качеството на въздушните частици на околния въздух.

Цветът на светлината за качество на въздуха се определя от най-високото ниво сред показанията за PM 2,5, газ и IAI.

PM 2,5

Сензорната технология **AeraSense** открива точно и реагира бързо на дори най-незначителните промени на частиците във въздуха. Тя ви осигурява спокойствие с обратна връзка в реално време относно PM 2,5. Повечето замърсители на въздуха на закрито спадат към PM 2,5, което се отнася за пренасяни въздушно частици на замърсители по-малки от 2,5 микрометра. Често срещаните източници на фини частици на закрито са тютюневият дим, готвенето, запалените свещи. Някои пренасяни въздушно бактерии и най-малките спори на мухъл, алергени от домашни любимци и алергенни частици от акари също спадат към PM 2,5.

Ниво на PM 2,5	Цвят на светлината за качество на въздуха
≤ 12	Синьо
13 – 35	синьо-лилаво
36 – 55	лилаво-червено
> 55	Червено

ГАЗ

С усъвършенстван сензор за газ, дисплей, вариращ от L1 до L4, показва промяната на нивото на засечените потенциални вредни газове (вкл. летливи органични вещества, миризма и т.н.) L1 показва най-доброто качество на въздуха.

Ниво на газ	Цвят на светлината за качество на въздуха
L1	Синьо
L2	синьо-лилаво
L3	лилаво-червено
L4	Червено

IAI

Сензорът от професионален клас на **AeraSense** отчита нивото алергени във въздуха на закрито, а с цифрова обратна връзка от 1 до 12 може да се показва потенциалното ниво на опасност от алергени в него. 1 показва най-доброто качество на въздуха.

Ниво IAI	Цвят на светлината за качество на въздуха
1-3	Синьо
4-6	синьо-лилаво
7-9	лилаво-червено
10-12	Червено

Включване и изключване



Забележка

- Винаги поставяйте пречиствателя на въздух на стабилна, хоризонтална и равна повърхност с гръб към стени или мебели.
- За оптимални характеристики на пречистването затворете вратите и прозорците.
- Не допускате да има завеси близо до отвора за приток на въздух или отвора за изходящ въздух.
- Не блокирайте отворите за приток на въздух и за изходящия въздух с дрехи.

- 1 Включете щепсела на пречиствателя на въздух в контакта.
 - ↳ Пречиствателят на въздух издава звуков сигнал.
 - ↳ Всички светлини светват веднъж и след това отново изгасват.
- 2 Докоснете бутона , за да включите уреда (фиг. 10).
 - ↳ Пречиствателят на въздух работи в общ режим по подразбиране.
 - ↳ Когато пречиствателят на въздух загрява, на екрана се показва "---".

- ↳ След 30 секунди пречиствателят на въздух показва най-високото ниво сред PM 2,5/газ/IAI на екрана. Сензорът за качеството на въздуха автоматично избира подходящия цвят на светлината за качеството на въздуха (фиг. 11).

- 3** Докоснете и задръжте бутона  за 3 секунди, за да изключите превключвателя на въздух.

Забележка



- Ако пречиствателят на въздух остава свързан към електрическия контакт след изключване, пречиствателят на въздух ще работи съгласно предишните настройки, когато се включи отново.

Смяна на настройката за автоматичен режим

Можете да изберете 4 автоматични режима: общ режим, режим Замърсяване, режим Газ или режим Алерген.

Автоматичен общ режим

Автоматичният общ режим е проектиран така, че да реагира бързо дори и при най-малката промяна във въздуха, която автоматично регулира скоростта на вентилатора, за да осигури оптимална производителност.

- Докоснете бутона за автоматичен режим , за да изберете Автоматичен общ режим (фиг. 12).
 - ↳ На екрана се показва Авто  за 3 секунди.
 - ↳ След това на екрана се показва най-високото ниво сред PM 2,5/газ/IAI.

Автоматичен режим Замърсяване

Специално проектираният автоматичен режим Замърсяване реагира на нивото на частиците в реално време и ефективно отстранява въздушните замърсители като PM 2,5 (фиг. 13).

- Докоснете бутона за автоматичен режим , за да изберете режима Замърсяване.
 - ↳ След това нивото на PM 2,5 се извежда на екрана.

Автоматичен режим Газ

Специално разработеният автоматичен режим Газ е предназначен за бързо отстраняване на вредните газове в затворени помещения, като например формалдехид (обикновено намиращ се в шперплата), толуен (обикновено се намират в боите), килим, природен газ, горене, готвене, освежител за въздуха, парфюм, спрей за коса, почистващи препарати, тютюнопушене, пестициди и др. и го поддържа на безопасно ниво (фиг. 14).

- Докоснете бутона за автоматичен режим , за да изберете автоматичния режим Газ.
 - ↳ Нивото на газ се извежда на екрана.

Автоматичен алергенен режим

Изключително чувствителният алергенен режим е проектиран да реагира на дори малка промяна в алергенните нива в околния въздух (фиг. 15).

- Докоснете бутона за автоматичен режим , за да изберете автоматичен алергенен режим.
 - ↳ Нивото на |A| се извежда на екрана.



Промяна на оборотите на вентилатора

Има няколко налични обороти на вентилатора.

Когато използвате ръчните настройки за скорост на вентилатора, пречиствателят ще следи качеството на въздуха, но няма да регулира автоматично скоростта на вентилатора, ако открие промени в качеството на въздуха.

Режим на заспиване

В режим на заспиване пречиствателят на въздуха работи тихо и на много ниски обороти.

- Докоснете бутона за обороти на вентилатора , за да изберете режим на заспиване (фиг. 16).
 - ↳ Символът "5 L" се показва на екрана за 3 секунди и след това изчезва.
 - ↳ Индикаторът за режима на заспиване  светва.
 - ↳ След 3 секунди всички икони са изгасени, само индикаторът за режим на заспиване  свети.

Ръчен



- Докоснете бутона за обороти на вентилатора , неколkokратно, за да изберете необходимите обороти на вентилатора (скорост 1 или скорост 2) (фиг. 17):
 - ↳ След 3 секунди дисплеят показва предишния режим.

Съвет

- Ако индикаторът за качеството на въздуха светне в синьо, това означава, че качеството на въздуха е добро и можете да изберете по-ниска скорост на вентилатора. От друга страна, ако светлината за качеството на въздуха светне в червено-лилаво или червено, това означава, че качеството на въздуха е нездравословно и можете да изберете по-висока скорост на вентилатора, за да пречистите въздуха по-бързо.





Турбо (t)

В режим турбо пречиствателят на въздуха работи на най-високи обороти.





- Докоснете бутон за обороти на вентилатора , за да изберете турбо режима () (фиг. ).
- ↳ Символът "t" се показва на екрана.
- ↳ След 3 секунди дисплеят показва предишния режим.

Използване на функцията за вкл./изкл. на светлината

С помощта на бутон за вкл./изкл. на светлината можете да включите или изключите светлината за качество на въздуха, екрана на дисплея и функционалния индикатор, ако желаете.

- 1 Докоснете веднъж бутон  за вкл./изкл. на светлината, светлината за качество на въздуха и всички бутони ще се изключат и екранът ще се затъмни (фиг. ).
- 2 Докоснете отново бутон  за вкл./изкл. на светлината, всички светлини ще се включат (фиг. ).

Настройка на заключването за деца

- 1 Докоснете и задръжте бутон за заключване за деца  за 3 секунди, за да активирате заключването за деца (фиг. ).
 - ↳ Иконата за заключване за деца  се показва на екрана.
 - ↳ Когато заключването за деца е включено, всички други бутони не реагират.
- 2 Докоснете и задръжте бутон за заключване за деца  за 3 секунди отново, за да дезактивирате заключването за деца.
 - ↳ Иконата за заключване за деца  изчезва.



Забележка

- Все още можете да контролирате уреда през приложението дори ако заключването за деца е активирано.

5 Почистване

Забележка

- Винаги изключвайте уреда от контакта, преди да пристъпите към почистване.
- Никога не потапяйте уреда във вода или друга течност.
- Никога не използвайте абразивни, агресивни или запалими почистващи препарати, като например белина или алкохол, за да почиствате която и да е част на уреда.
- Единствено предфилтърът може да се мие. Филтърът на пречиствателя на въздух не може да се мие, нито да се почиства с прахосмукачка.

График за почистване

Честота	Метод на почистване
Когато е необходимо	Избърсвайте повърхността на уреда с мека и суха кърпа
	Почиствайте капака на отвора за изходи за въздух
На всеки два месеца	Почиствайте сензора за качеството на въздуха със сух памучен тампон
Когато индикаторът за почистване на предфилтъра  светне и F0 се показва на екрана	Почистете предфилтъра

Почистване на корпуса на уреда

Редовно почиствайте вътрешността и външната част на уреда, за да предотвратите натрупването на прах.

- 1** Избърсвайте праха от корпуса на уреда със суха и мека кърпа.

Почистване на сензора за качество на въздуха

Почиствайте сензора за качество на въздуха на всеки два месеца за оптимална работа на уреда. Почиствайте го по-често, ако използвате уреда в запрашена среда.



Забележка

- Ако пречиствателят на въздух се използва в запрашена среда, може да се наложи да се почиства по-често.
- Ако нивото на влажността в стаята е много високо, може да се появи кондензация на сензора за качеството на въздуха и светлината за качеството на въздуха може да покаже по-лошо качество на въздуха, въпреки че качеството на въздуха в действителност е добро. Ако това се случи, почистете сензора за качеството на въздуха или използвайте пречиствателя на въздух на ръчна настройка на скоростта.

- 1 Почистете входа и изхода на сензора за качество на въздуха с мека четка (фиг. 22).
- 2 Свалете капака на сензора за качество на въздуха (фиг. 23).
- 3 Почистете сензора за качество на въздуха, входа и изхода за прах с навлажнен памучен тампон (фиг. 24).

- 4 Подсушете напълно всички части със сух памучен тампон.
- 5 Поставете отново капака на сензора за качество на въздуха (фиг. 25).



Почистване на предфилтъра

Почистете предфилтъра, когато светне  и F0 се показва на екрана (фиг. 26).

- 1 Изключете пречиствателя на въздух и изключете щепсела от контакта.
- 2 Издърпайте горната част на предния капак, за да го извадите от уреда (фиг. 3).
- 3 Натиснете двете щипки надолу и издърпайте предфилтъра към вас (фиг. 4).
- 4 Ако предфилтърът е много замърсен, използвайте мека четка за почистване на праха. След това измийте предфилтъра под течаща вода (фиг. 27).
- 5 Оставете предфилтъра да изсъхне напълно, преди да го поставите обратно в пречиствателя на въздух.
- 6 Поставете предфилтъра обратно в уреда (фиг. 8).

Забележка

- Проверете дали филтрите са напълно сухи, преди да ги поставите обратно в уреда. Ако са все още влажни, в тях може да се размножат бактерии и да съкратят живота на предфилтрите.

- 7 За да монтирате отново предния капак, монтирайте първо капака върху долната част на уреда (1). След това внимателно натиснете горната част на капака към корпуса на уреда (2) (фиг. 9).
- 8 Включете щепсела на пречиствателя на въздух в контакта.
- 9 Докоснете бутона , за да изключите уреда.
- 10 Докоснете и задръжте бутона за нулиране  за 3 секунди, за да нулирате времето за почистване на предфилтъра.
- 11 Измийте ръцете си старателно след монтиране на филтрите.

6 Смяна на филтрите за почистване на въздуха

Разбиране на заключване за защита за здравословен въздух

Този пречиствател на въздуха е оборудван с индикатор за смяна на филтъра, за да се уверите, че филтърът за пречистване на въздуха е в оптимално състояние, когато пречиствателят на въздух е в експлоатация. Когато е необходимо да смените филтрите, кодът за филтър се показва на екрана и предупреждението за смяна на филтъра  светва в червено.



Ако филтрите не бъдат сменени навреме, пречиствателят на въздух ще спре работа и автоматично ще се заключи за защита на качеството на въздуха в стаята. Сменете филтрите колкото е възможно по-скоро според кода на филтъра.

Смяна на филтрите

Забележка

- Филтрите за пречистване на въздух не могат да се мият и не са за многократна употреба.
- Винаги изключвайте пречиствателя на въздух и изваждайте щепсела от електрическия контакт, преди да смените филтрите.
- Не почиствайте филтрите с прахосмукачка.
- Ако предфилтърът е повреден, износен или счупен, не го използвайте. Посетете www.philips.com/support или се свържете с Центъра за обслужване на потребители във вашата държава.



Таблица за предупреждение за филтър (фиг. 28)

Състояние на предупредителния светлинен индикатор за филтъра	Действие
A5 се показва на екрана и предупреждението за смяна на филтъра  се включва.	Сменете филтъра NanoProtect серия 3 (FY3433)
C7 се показва на екрана и предупреждението за смяна на филтъра  се включва.	Сменете филтъра NanoProtect Active Carbon (FY3432)
A5 и C7 се показват последователно на екрана и предупреждението за смяна на филтъра  се включва.	Сменете и двата филтъра

- 1 Изключете пречиствателя на въздух и изключете щепсела от контакта.
- 2 Извадете използвания въздушен филтър според състоянието на предупредителния светлинен индикатор за филтъра, показано на екрана. Изхвърлете използваните филтри (фиг. 29).

Бележка

- Не докосвайте нагънатата повърхност на филтъра и не душете филтъра, тъй като по него има натрупани замърсители от въздуха.

- 3 Махнете всички опаковъчни материали на новите филтри (фиг. 6).
- 4 Поставете разопакованите филтри за пречистване на въздуха обратно в уреда (фиг. 7).
- 5 Включете щепсела на пречиствателя на въздух в контакта.
- 6 Докоснете бутона , за да изключите уреда.
- 7 Докоснете и задръжте бутона за нулиране  за 3 секунди, за да нулирате брояча за експлоатационен срок на филтъра.

Бележка

- Измийте ръцете си след смяна на филтъра.

7 Съхранение

- 1 Изключете пречиствателя на въздух и изключете щепсела от контакта.
- 2 Почистете пречиствателя на въздух, сензора за качество на въздуха и предфилтъра (вижте глава "Почистване").
- 3 Оставете всички части да изсъхнат преди съхраняване.
- 4 Увийте филтрите и предфилтъра отделно в херметични найлонови торбички.
- 5 Съхранявайте пречиствателя на въздух, филтрите и предфилтъра на хладно и сухо място.
- 6 Винаги измивайте старателно ръцете си след работа с филтри.

8 Отстраняване на неизправности

В тази глава са обобщени най-често срещаните проблеми, на които можете да се натъкнете при ползване на уреда. Ако не можете да разрешите проблема с помощта на информацията по-долу, се свържете с Центъра за обслужване на потребители във вашата страна.

Проблем	Възможно решение
Уредът не работи дори когато е включен в контакта.	<ul style="list-style-type: none">• Проверете дали горният капак е монтиран правилно.• Предупредителният светлинен индикатор за смяна на филтъра е бил включен непрекъснато, но не сте сменили съответния филтър. В резултат на това уредът сега е заключен. В този случай сменете филтъра и нулирайте брояча за експлоатационен срок на филтъра.
Въздушният поток, който излиза от отвора за изходящ въздух, е значително по-слаб от преди.	<ul style="list-style-type: none">• Предфилтърът е замърсен. Почистете предфилтъра (вижте главата "Почистване").
Качество на въздуха не се подобрява въпреки че уредът е работил за дълго време.	<ul style="list-style-type: none">• Проверете дали опаковъчният материал е отстранен от филтрите.• Един от филтрите не е поставен в уреда. Уверете се, че всички филтри са монтирани правилно в следния ред, започвайки с най-вътрешния филтър: 1) Филтър NanoProtect серия 3 (FY3433); 2) Филтър NanoProtect Active Carbon (FY3432); 3) предфилтър.• Сензорът за качество на въздуха е влажен. Нивото на влажността в стаята ви е висока и причинява конденз. Уверете се, че сензорът за качество на въздуха е чист и сух (вижте глава "Почистване").

Проблем	Възможно решение
Цветът на светлината за качество на въздуха винаги остава един и същ.	<ul style="list-style-type: none"> Сензорът за качество на въздуха е замърсен. Почистете сензора за качество на въздуха (вижте глава "Почистване").
От уреда се разнася странна миризма.	<ul style="list-style-type: none"> Първите няколко пъти, в които използвате уреда, може да се усети миризма на пластмаса. Това е нормално. Въпреки това ако от уреда се усеща миризма на изгоряло дори след свалянето на филтри, обърнете се към вашия търговец на Philips или към упълномощен сервизен център на Philips. От филтъра може да излиза миризма, след като е използван за известно време, поради абсорбцията на газовете в помещението. Препоръчително е да активирате отново филтъра като го поставите на пряка слънчева светлина за многократна употреба. Ако все още усещате мирис от филтъра, сменете го.
Уредът е изключително шумен.	<ul style="list-style-type: none"> Ако уредът е твърде шумен, можете да промените оборотите на вентилатора към по-ниско ниво на обороти на вентилатора. Когато използвате уреда в спалня през нощта, изберете тихата скорост.
Уредът продължава да показва, че трябва да сменя филтъра, но аз вече го направих.	<ul style="list-style-type: none"> Може би не сте нулирали брояча за експлоатационен срок на филтъра. Включете уреда. Докоснете и задръжте бутона за нулиране (↺) за 3 секунди.
На екрана се показва код на грешка "E1".	<ul style="list-style-type: none"> Моторът е повреден. Свържете се с Центъра за обслужване на потребители във вашата държава.
Кодове за грешки "E2", "E3", "E4" или "E5" се показват на екрана.	<ul style="list-style-type: none"> Сензорът е повреден. Свържете се с Центъра за обслужване на потребители във вашата държава.

Проблем	Възможно решение
Настройката на Wi-Fi не е успешна.	<ul style="list-style-type: none">• Ако маршрутизаторът, към който е свързан вашият пречиствател, е двулентов и в момента не се свързва към 2,4 GHz мрежа, моля, превключете на друга лента от същия маршрутизатор (2,4 GHz) и се опитайте да сдвоите отново своя пречиствател. 5 GHz мрежи не се поддържат.• Не се поддържат мрежи с уебудостоверяване.• Проверете дали пречиствателят е в рамките на диапазона на Wi-Fi маршрутизатора. Можете да опитате да поставите пречиствателя на въздух по-близо до Wi-Fi маршрутизатора.• Проверете дали името на мрежата е правилно. Името на мрежата е чувствително към малки и големи букви.• Проверете дали паролата за Wi-Fi е правилна. Паролата е чувствителна към малки и големи букви.• Повторете настройката с инструкциите в раздел "Настройка на Wi-Fi връзката при промяна на мрежата".• Wi-Fi връзката може да бъде прекъсната от електромагнитни или други смущения. Дръжте уреда далеч от други електронни устройства, които могат да причинят смущения.• Проверете дали мобилното устройство е в самолетен режим. Уверете се, че самолетният режим е дезактивиран при свързване към Wi-Fi мрежата.• Консултирайте се с помощния раздел в приложението за обширни и актуални съвети за отстраняване на неизправности.

9 Гаранция и сервис

Ако се нуждаете от информация или имате проблем, моля, посетете уебсайта на Philips на www.philips.com или се обърнете към Центъра за обслужване на потребители на Philips във вашата държава (телефонния му номер можете да намерите в международната гаранционна карта). Ако във вашата страна няма Център за обслужване на потребители, обърнете се към местния търговец на уреди Philips.

Поръчка на части или принадлежности

Ако трябва да замените част или искате да закупите допълнителна част, обърнете се към търговец на Philips или посетете www.philips.com/support.

Ако имате проблеми с получаване на части, моля, свържете се с Центъра за обслужване на потребители на Philips във вашата държава (можете да намерите телефонния му номер в международната гаранционна карта).

10 Известия

Електромагнитни полета (ЕМП)

Този уред Philips е в съответствие с нормативната уредба и всички приложими стандарти, свързани с излагането на електромагнитни излъчвания.

Съответствие с ЕМП

Koninklijke Philips Electronics N.V. произвежда и продава много изделия, предназначени за потребителите, които – като всяка друга електронна апаратура – могат да излъчват и приемат електромагнитни сигнали.

Един от водещите делови принципи на компанията Philips е в нашите изделия да се вземат всички необходими мерки за безопасност, да се придържаме към всички приложими изисквания на закона и да бъдем в съответствие с всички стандарти за електромагнитни полета, налични към момента на произвеждане на изделията.

Philips има за правило да разработва, произвежда и продава изделия, които не са вредни за здравето. Philips потвърждава, че съгласно съвременните научни данни, при правилно използване на неговите изделия в съответствие с тяхното предназначение, те са безопасни.

Philips играе активна роля в разработването на международни стандарти за електромагнитни смущения и за безопасност, което на свой ред позволява на Philips да предвижда бъдещото развитие на стандартизацията с оглед ранното ѝ внедряване в своите изделия.

Рециклиране



Този символ означава, че продуктът не може да се изхвърля заедно с обикновените битови отпадъци (2012/19/ЕС).

Следвайте правилата на държавата си относно разделното събиране на електрическите и електронните уреди. Правилното изхвърляне помага за предотвратяването на потенциални негативни последици за околната среда и човешкото здраве.

Бележка

App Store е марка за услуги на Apple Inc.

Google Play е запазена марка на Google Inc.

В този уред на Philips и в приложението Clean Home+ са използвани много софтуери с отворен код. Копия от лицензните текстове на софтуерите с отворен код, използвани в този продукт, могат да бъдат изтеглени от уебсайта: www.philips.com/cleanhome.

Опростена Ес Декларация За Съответствие

С настоящото Philips Consumer Lifestyle B.V. декларира, че този тип радиосъоръжение AC4550 е в съответствие с Директива 2014/53/ЕС. Цялостният текст на ЕС декларацията за съответствие може да се намери на следния интернет адрес: www.philips.com

Obsah

1	Důležité	45		
	Bezpečnost	45		
2	Vaše čistička vzduchu	48		
	Přehled výrobku (obr. ①)	48		
	Přehled ovládacích prvků (obr. ②)	48		
3	Začínáme	49		
	Instalace filtrů	49		
	Připojení Wi-Fi	49		
4	Použití přístroje	51		
	Jak funguje kontrolka kvality vzduchu	51		
	Vypnutí a zapnutí	52		
	Změna nastavení automatického režimu	53		
	Změna rychlosti ventilátoru	54		
	Používání funkce zapnutí/vypnutí osvětlení	55		
	Nastavení dětské pojistky	55		
5	Čištění	55		
	Plán čištění	55		
	Čištění těla přístroje	56		
	Čištění snímače kvality vzduchu	56		
	Čištění předfiltru	56		
6	Výměna filtrů čištění vzduchu	57		
	Jak funguje zámek ochrany zdravého vzduchu	57		
	Výměna filtrů	58		
7	Uskladnění	59		
8	Odstraňování problémů	60		
9	Záruka a servis	63		
	Objednání dílů nebo doplňků	63		
10	Upozornění	63		
	Elektromagnetická pole (EMP)	63		
	Recyklace	64		
	Oznámení	64		
	Zjednodušené EU prohlášení o shodě	64		

1 Důležité

Bezpečnost

Před použitím přístroje si pozorně přečtěte tuto uživatelskou příručku a uschovejte ji pro budoucí použití.

Nebezpečí

- Zamezte proniknutí vody, jiné kapaliny nebo hořlavého čisticího prostředku do přístroje. Předejdete tak úrazu elektrickým proudem a/ nebo požáru.
- Přístroj nečistěte vodou, jakoukoli jinou tekutinou ani (hořlavým) čisticím prostředkem. Předejdete tak úrazu elektrickým proudem a/nebo požáru.
- Kolem přístroje nerozstříkujte žádné hořlavé látky, jako jsou například insekticidy nebo parfémů.

Varování

- Dříve než přístroj připojíte do sítě, zkontrolujte, zda napětí uvedené na přístroji souhlasí s napětím v místní elektrické síti.

- Pokud by byl poškozen napájecí kabel, musí jeho výměnu provést společnost Philips, autorizovaný servis společnosti Philips nebo obdobně kvalifikovaní pracovníci, aby se předešlo možnému nebezpečí.
- Pokud byste zjistili závadu na zástrčce, na napájecím kabelu nebo přímo na přístroji, přístroj dále nepoužívejte.
- Tento přístroj mohou používat děti starší 8 let a osoby se sníženými fyzickými, smyslovými nebo duševními schopnostmi nebo nedostatkem zkušeností a znalostí, pokud jsou pod dohledem nebo byly poučeny o bezpečném používání přístroje a pokud byly obeznámeny s příslušnými riziky. Děti si s přístrojem nesmí hrát. Čištění a údržbu nesmí provádět děti bez dozoru.
- Vyvarujte se zablokování vstupu a výstupu vzduchu, např. umístěním předmětů

na výstup vzduchu nebo před vstup vzduchu.

- Dbejte na to, aby do přístroje skrz výstup vzduchu nespadly cizí předměty.
- Standardní rozhraní WiFi založené na standardu 802.11b/g/n při 2,4 GHz s maximálním výstupním výkonem 31,62 mW EIRP.

Upozornění

- Tento přístroj nenahrazuje řádné větrání, pravidelné vysávání prachu nebo použití digestoře či ventilátoru během vaření.
- Pokud je v zásuvce použité k napájení přístroje špatný kontakt, začne se zástrčka přístroje přehřívat. Dbejte na to, abyste přístroj zapojili do řádně instalované síťové zásuvky.
- Přístroj vždy pokládejte a používejte na suchém, stabilním, vyrovnaném a vodorovném povrchu.
- Za přístrojem a po obou jeho stranách ponechejte alespoň 20 cm volného prostoru a zároveň ponechejte alespoň

30 cm volného prostoru nad přístrojem.

- Na přístroj nic nepokládejte.
- Na přístroj si nesedejte ani na něj nestoupejte. Sednutí nebo stoupnutí si na přístroj může vést k potenciálnímu zranění.
- Neumistujte přístroj přímo pod klimatizaci, zabráníte tak tomu, aby na něj kapala kondenzovaná voda.
- Před zapnutím přístroje se ujistěte, že všechny filtry jsou správně nainstalovány.
- Používejte pouze originální filtry značky Philips určené přímo pro tento přístroj. Žádné jiné filtry nepoužívejte.
- Spalování filtru může způsobit nevratné ohrožení lidského zdraví nebo ohrožení života jiných osob. Nepoužívejte filtr jako palivo ani pro podobný účel.
- Dbejte na to, abyste do přístroje (zejména do vstupu a výstupu vzduchu) nenarazili tvrdým předmětem.

- Příklad: Přístroj vždy zvedejte nebo s ním pohybujte pomocí rukojeti na zadní straně.
- Aby se zabránilo úrazu nebo závadě přístroje, nevkládejte do výstupu či vstupu vzduchu prsty ani předměty.
- Nepoužívejte tento přístroj, pokud jste použili repelent proti hmyzu kouřového typu pro vnitřní prostory nebo na místech se zbytky oleje, hořící vonnou tyčinkou nebo chemickými výpary.
- Nepoužívejte přístroj v blízkosti plynových zařízení, topných zařízení nebo krbů.
- Po použití a před čištěním, prováděním údržby nebo výměnou filtrů přístroj vždy odpojte od zdroje napájení.
- Nepoužívejte zařízení v místnosti s velkými změnami teploty, protože by tím mohlo dojít ke kondenzaci uvnitř přístroje.
- Aby nedocházelo k rušení, umístěte přístroj nejméně 2 metry od elektrických zařízení využívajících vzdušných rádiových vln, např. televizorů, rádií a rádiem řízených hodin.
- Příklad: Přístroj je určen pouze pro domácí použití za běžných provozních podmínek.
- Nepoužívejte přístroj ve vlhkém prostředí nebo v prostředí s vysokými okolními teplotami, například v koupelně, na záchodě nebo v kuchyni.
- Příklad: Přístroj neodstraňuje oxid uhelnatý (CO) ani radon (Rn). Není možné jej použít jako bezpečnostní zařízení v případě nehod se spalovacími procesy a nebezpečnými chemikáliemi.
- Pokud potřebujete přístroj přemístit, nejprve ho odpojte od napájení.
- Nepohybujte přístrojem tažením za napájecí kabel.
- Po výměně filtrů si vždy umyjte ruce.

2 Vaše čistička vzduchu

Gratulujeme k nákupu a vítáme vás mezi uživateli výrobků společnosti Philips!

Chcete-li využívat všech výhod podpory nabízené společností Philips, zaregistrujte svůj výrobek na stránkách www.philips.com/welcome.

Tento přístroj pracuje s filtračním systémem vzduchu. Před použitím přístroje si pozorně přečtěte tuto uživatelskou příručku a uschovejte ji pro budoucí použití.

Přehled výrobku (obr. ①)

- A Panel displeje
- B Kontrolka kvality vzduchu
- C Filtr NanoProtect řady 3* (FY3433)
- D Aktivní uhlíkový filtr NanoProtect* (FY3432)
- E Předfiltr
- F Přední kryt
- G Snímač kvality vzduchu
- H Tlačítka ovládání





*V tomto dokumentu dále označován jako "filtr čištění vzduchu".

Přehled ovládacích prvků (obr. ②)

Tlačítka ovládání

- I Vypínač
- J Tlačítko zapnutí/vypnutí osvětlení
- K Tlačítko automatického režimu
- L Tlačítko rychlosti ventilátoru
- m Tlačítko dětské pojistky
- N Tlačítko reset

Panel displeje:

-  Ukazatel Wi-Fi
- Gas Zobrazení výparů
- PM2.5 Zobrazení režimu PM2,5
- IAI Index vnitřních alergenů
-  Výstraha k výměně filtru
-  Režim spánku
-  Výstraha k vyčištění předfiltru
-  Ukazatel dětské pojistky

3 Začínáme

Instalace filtrů

Před použitím přístroje odstraňte z filtrů veškerý obalový materiál. Filtry vybalte a vložte je do přístroje následujícím způsobem:

Poznámka

- Nejprve do přístroje vložte filtr čištění vzduchu a teprve poté předfiltr.
- Při vkládání filtru musí strana se značkou mířit směrem k vám.

- 1 Vytáhněte horní část předního krytu a odstraňte jej z přístroje (obr. ③).
- 2 Zatlačte dva zaklapávací uzávěry dolů a vysuňte předfiltr směrem k sobě (obr. ④).
- 3 Vyjměte všechny filtry (obr. ⑤).
- 4 Odstraňte veškerý obalový materiál z filtru čištění vzduchu (obr. ⑥).
- 5 Vybalený filtr čištění vzduchu vložte do přístroje (obr. ⑦).
- 6 Vložte předfiltr zpět do přístroje (obr. ⑧).

Poznámka

- Dbejte na to, aby byly všechny háčky předfiltru správně připevněny k čističce.

- 7 Přední kryt nasadíte zpět tak, že ho nejprve připevníte na spodní stranu přístroje (1). Potom jemně zatlačte panel do těla přístroje (2) (obr. ⑨).

Připojení Wi-Fi

První nastavení Wi-Fi připojení

- 1 Stáhněte si a nainstalujte aplikaci Philips "Clean Home+" z obchodu App Store nebo Google Play.



- 2 Zapojte zástrčku čističky vzduchu do zásuvky a stisknutím tlačítka  čističku zapněte.
↳ Ukazatel Wi-Fi při prvním spuštění  oranžově zabliká.
- 3 Zkontrolujte, zda je smartphone nebo tablet úspěšně připojen k síti Wi-Fi.
- 4 Spusťte aplikaci "Clean Home+" a klikněte na "Připojit nové zařízení" nebo stiskněte tlačítko "+" v horní části obrazovky. Postupujte podle pokynů na obrazovce a připojte čističku vzduchu k vaší síti.
- 5 Po úspěšném spárování a navázání připojení se ukazatel Wi-Fi  rozsvítí bílým světlem. V případě, že párování neproběhne úspěšně, podívejte se do části věnované řešení potíží v aplikaci "Clean Home+", kde jsou uvedeny podrobné a aktuální tipy k odstraňování problémů.





Poznámka

- Tyto pokyny jsou určeny pouze pro první nastavování čističky vzduchu. Pokud měníte síť nebo je nutné přístroj znovu nastavit, podívejte se do části "Resetování připojení Wi-Fi" na straně 50.
- Pokud chcete ke svému smartphonu nebo tabletu připojit více čističek vzduchu, je nutné připojovat jedno zařízení po druhém. Dokončete nastavení jedné čističky vzduchu předtím, než zapnete jinou čističku.
- Vzdálenost mezi smartphonem či tabletem a čističkou vzduchu musí být menší než 10 m a mezi zařízeními nesmí být překážky.
- Tato aplikace podporuje nejnovější verze systémů Android a iOS. Na stránkách www.philips.com/cleanhome najdete nejnovější aktualizaci podporovaných operačních systémů a zařízení.

Resetování připojení Wi-Fi

Poznámka

- Tento postup platí v případě změny sítě, ke které je čistička připojená.
- Resetujte připojení Wi-Fi v případě nové výchozí sítě.

- 1 Zapojte zástrčku čističky vzduchu do zásuvky a stisknutím tlačítka  čističku zapněte.
- 2 Současně stiskněte tlačítka  a  na dobu 3 sekund, dokud se neozve pípnutí.
 - ↳ Čistička vzduchu přejde do režimu párování.
 - ↳ Ukazatel Wi-Fi  oranžově zabliká.
- 3 Postupujte podle kroků 4–5 v části "**První nastavení Wi-Fi připojení**".

4 Použití přístroje

Jak funguje kontrolka kvality vzduchu

Barva kontrolky kvality vzduchu	Úroveň kvality vzduchu
Modrá	Dobrý
Modro-fialová	Fair
Fialovo-červená	Špatný
Červená	Velmi špatný

Kontrolka kvality vzduchu se automaticky zapne při zapnutí čističky a postupně rozsvítí všechny barvy. Přibližně po 30 sekundách zvolí senzor kvality vzduchu barvu, která odpovídá kvalitě okolního vzduchu.

Barva kontrolky kvality vzduchu je dána nejvyšší úrovní mezi hladinou částic PM2,5, úrovní výparů a hodnotami indexu vnitřních alergenů (IAI).

PM2.5

Detekční technologie **AeraSense** přesně detekuje i tu nejmenší změnu obsahu částic ve vzduchu a rychle na ni reaguje. Dá vám jistotu v podobě zpětné vazby PM2.5 v reálném čase.

Většina látek znečišťujících vnitřní ovzduší se řadí do kategorie PM2.5, která označuje vzdušné škodlivé látky menší než 2,5 mikrometru. Mezi běžné zdroje těchto jemných částic patří tabákový kouř, vaření a zapálené svíčky. Do kategorie PM2.5 se řadí i některé vzduchem přenášené bakterie a nejmenší spory plísní, zvířecí alergenů a alergenů roztočů.

Úroveň PM2.5	Barva kontrolky kvality vzduchu
≤12	Modrá
13–35	Modro-fialová
36–55	Fialovo-červená
>55	Červená

VÝPARY

Pomocí senzoru plynů zobrazí displej se škálou L1 až L4 změnu úrovně nalezených potenciálně škodlivých výparů (včetně těkavých organických chemikálií, zápachu atd.). L1 ukazuje nejvyšší kvalitu vzduchu.

Úroveň výparů	Barva kontrolky kvality vzduchu
L1	Modrá
L2	Modro-fialová
L3	Fialovo-červená
L4	Červená

IAI

Snímač profesionální úrovně **AeraSense** zjistí úroveň vnitřních alergenů a díky číselné zpětné vazbě se škálou od 1 do 12 je pak možné zobrazit jejich potenciální riziko. Číslo 1 ukazuje nejvyšší kvalitu vzduchu.

Úroveň IAI	Barva kontrolky kvality vzduchu
1-3	Modrá
4-6	Modro-fialová
7-9	Fialovo-červená
10-12	Červená

Vypnutí a zapnutí



Poznámka

- Čističku vzduchu vždy umístějte na stabilní, horizontální a rovný povrch tak, aby přední část jednotky směřovala pryč od zdi a nábytku.
- Pro optimální čisticí výkon zavřete dveře a okna.
- Ke vstupu nebo výstupu vzduchu by se neměly dostat závěsy.
- Vstup a výstup vzduchu neblokuje oblečením.

- 1 Zapojte zástrčku čističky do síťové zásuvky.
 - ↳ Čistička vzduchu zapípá.
 - ↳ Všechny kontrolky se nejprve jednou rozsvítí a potom zhasnou.
- 2 Stiskněte tlačítko  a zapněte přístroj (obr. [10](#)).
 - ↳ Ve výchozím nastavení je čistička vzduchu spuštěná v obecném režimu.
 - ↳ Když se čistička zahřívá, zobrazí se na displeji značka "----".
 - ↳ Po 30 sekundách se na displeji čističky zobrazí nejvyšší úroveň mezi hladinou částic PM2,5, úrovní výparů a hodnotami indexu vnitřních alergenů (IAI). Snímač kvality vzduchu automaticky vybere odpovídající barvu pro kvalitu vzduchu (obr. [11](#)).

- 3 Stiskem a podržením tlačítka  na 3 sekundy čističku vzduchu vypněte.

Poznámka



- Když zůstane čistička po vypnutí připojená k elektrické síti, bude po opětovném zapnutí pracovat v předchozím nastavení.

Změna nastavení automatického režimu

Můžete zvolit 4 automatické režimy: obecný režim, režim proti znečištění, režim výparů nebo režim proti alergenům.

Automatický obecný režim

Automatický obecný režim je určen k tomu, aby rychle reagoval i na nejmenší změny v ovzduší. Automaticky přizpůsobuje rychlost ventilátoru, aby se zajistil optimální výkon.

- Stisknutím tlačítka automatického režimu  vyberte automatický obecný režim (obr. 12).
 - ↳ Na displeji se na 3 sekundy objeví označení Auto (.
 - ↳ Pak se na displeji objeví nejvyšší úroveň mezi hladinou částic PM2,5, úrovní výparů a hodnotami indexu vnitřních alergenů (IAI).

Automatický režim pro znečištění

Speciálně vytvořený automatický režim pro znečištění reaguje na úroveň částic v reálném čase a efektivně odstraňuje nečistoty ve vzduchu jako je hladina částic PM2,5 (obr. 13).

- Stisknutím tlačítka automatického režimu  vyberte automatický režim pro znečištění.
 - ↳ Na displeji je uvedena hladina PM2,5.

Automatický režim výparů

Speciálně vytvořený automatický režim výparů je určen k rychlému odstranění škodlivých výparů v interiérech, např. formaldehydu (běžně obsažen v překližkách), toluenu (normálně obsažen v nátěrech), výparů z koberců, zemního plynu, výparů ze spalování a vaření, osvěžovačů vzduchu, voňavek a laku na vlasy, čisticích prostředků, cigaretového kouře, pesticidů apod. a k jejich udržení na bezpečné úrovni (obr. 14).

- Stisknutím tlačítka automatického režimu  vyberte automatický režim výparů.
 - ↳ Na displeji se zobrazí hladina výparů.

Automatický režim proti alergenům

Mimořádně citlivý automatický režim proti alergenům je navržený tak, aby reagoval i na malé změny v úrovni alergenů v okolním vzduchu (obr. 15).

- Stisknutím tlačítka automatického režimu  vyberte automatický režim proti alergenům.
 - ↳ Na obrazovce se zobrazí hladina vnitřních alergenů (IAI).



Změna rychlosti ventilátoru

K dispozici je několik rychlostí ventilátoru.

Při použití manuálního nastavení rychlosti ventilátoru bude čistička i nadále sledovat kvalitu vzduchu, ale v případě zjištění změny v kvalitě vzduchu rychlost ventilátoru automaticky nezmění.

Režim spánku

V režimu spánku čistička pracuje potichu při velmi nízké rychlosti.

- Stisknutím tlačítka rychlosti ventilátoru  vyberte režim spánku (obr. 16).
 - ↳ Na obrazovce se na 3 sekundy zobrazí "S L" a poté zmizí.
 - ↳ Ukazatel režimu spánku  je stále aktivní.
 - ↳ Po 3 sekundách všechny ikony zhasnou, zobrazen je pouze indikátor režimu spánku .

Manuální



- Opakovaným stisknutím tlačítka rychlosti ventilátoru  vyberte požadovanou rychlost ventilátoru (rychlost 1 nebo rychlost 2) (obr. 17).
 - ↳ Po 3 sekundách se na obrazovce objeví předchozí režim.

Tip

- Jestliže se kontrolka kvality vzduchu rozsvítí modře, znamená to, že je kvalita vzduchu dobrá a vy můžete nastavit nižší rychlost ventilátoru. Pokud se ovšem kontrolka kvality rozsvítí purpurově nebo červeně, znamená to, že je kvalita vzduchu nízká a vy můžete nastavit vyšší rychlost ventilátoru, aby se vzduch rychleji pročistil.

Turbo (t)

V režimu turbo pracuje čistička na nejvyšší rychlost.

- Stisknutím tlačítka rychlosti ventilátoru  vyberte režim turbo  (obr. 18).
 - ↳ Na obrazovce se zobrazí zpráva "t".
 - ↳ Po 3 sekundách se na obrazovce objeví předchozí režim.

Čištění těla přístroje

Tělo přístroje pravidelně čistěte zevnitř i zvenku, aby se na něm neusazoval prach.

- 1 Suchým měkkým hadříkem otřete prach z těla přístroje.

Čištění snímače kvality vzduchu

K zajištění optimálního výkonu přístroje čistěte snímač kvality vzduchu každé dva měsíce. Pokud přístroj používáte v prašném prostředí, čistěte jej častěji.

Poznámka

- Při použití čističky v prašném prostředí může být zapotřebí ji čistit častěji.
- Jestliže je v místnosti velice vysoká vlhkost, může na snímači kvality vzduchu začít kondenzovat voda a kontrolka kvality vzduchu může ukazovat, že je kvalita vzduchu špatná, přestože je ve skutečnosti dobrá. V takovém případě vyčistěte snímač kvality vzduchu nebo na čističce vzduchu nastavte rychlost manuálně.

- 1 Vstup a výstup snímače kvality vzduchu čistěte měkkým kartáčkem (obr. 22).
- 2 Sejměte kryt snímače kvality vzduchu (obr. 23).

- 3 Vlhkou vatovou tyčinkou vyčistěte snímač kvality vzduchu a vstup a výstup prachu (obr. 24).
- 4 Všechny součásti pečlivě vysušte suchou vatovou tyčinkou.
- 5 Vratte kryt snímače kvality vzduchu na původní místo (obr. 25).



Čištění předfiltru

Předfiltr vyčistěte poté, co se rozsvítí  a na obrazovce se zobrazí údaj FO (obr. 26).

- 1 Vypněte čističku vzduchu a odpojte ji ze zásuvky.
- 2 Vytáhněte horní část předního krytu a odstraňte jej z přístroje (obr. 3).
- 3 Zatláčte dva zaklapávací uzávěry dolů a vysuňte předfiltr směrem k sobě (obr. 4).
- 4 Pokud je předfiltr výrazně znečištěný, setřete z něj prach měkkým kartáčkem. Poté předfiltr vyperte pod tekoucí vodou (obr. 27).
- 5 Než předfiltr umístíte zpět do čističky, nechte jej zcela vyschnout.
- 6 Vložte předfiltr zpět do přístroje (obr. 8).

Poznámka

- Před tím, než předfiltry nasadíte zpět do přístroje, ujistěte se, že jsou úplně suché. Pokud jsou stále vlhké, mohou se v nich začít množit bakterie a zkrátí se tak jejich životnost.

- 7** Přední kryt nasadíte zpět tak, že ho nejprve připevníte na spodní stranu přístroje (1). Potom jemně zatlačte panel do těla přístroje (2) (obr. 9).
- 8** Zapojte zástrčku čističky do síťové zásuvky.
- 9** Stiskněte tlačítko  a přístroj vypnete.
- 10** Stisknutím tlačítka resetování  a jeho podržením na 3 sekundy resetujte dobu čištění předfiltru.
- 11** Po instalaci filtrů si pečlivě umyjte ruce.

6 Výměna filtrů čištění vzduchu

Jak funguje zámek ochrany zdravého vzduchu

Tato čistička vzduchu je vybavena indikátorem výměny filtru, který slouží k ověření, že je filtr čističky vzduchu v době jejího provozu v optimálním stavu. Když je potřeba filtr vyměnit, na displeji se zobrazí kód filtru a červeně se rozsvítí výstraha výměny filtru ().



Pokud nebudou filtry vyměněny včas, čistička přestane fungovat a automaticky se uzamkne, aby byla chráněna kvalita vzduchu v místnosti. Filtry vyměňte co nejdříve podle kódu filtrů.

Výměna filtrů

Poznámka

- Filtry čištění vzduchu nejsou omyvatelné a jsou jen na jedno použití.
- Před výměnou filtrů čističku vzduchu vždy vypněte a odpojte od zdroje napájení.
- K čištění filtrů nepoužívejte vysavač.
- Pokud je předfiltr poškozený, opotřebený nebo nefunkční, nepoužívejte ho. Navštivte webové stránky www.philips.com/support nebo se obraťte na středisko péče o zákazníky ve své zemi.



Přehled výstrahy filtru (obr. 28)

Stav kontrolky výstrahy filtru	Akce
Na displeji se zobrazí kód A5 a výstraha k výměně filtru  je stále aktivní.	Vyměňte filtr NanoProtect řady 3 (FY3433)
Na displeji se zobrazí kód C7 a výstraha k výměně filtru  je stále aktivní.	Vyměňte aktivní uhlíkový filtr NanoProtect (FY3432)
Na displeji se střídavě zobrazují kódy A5 a C7 a výstraha k výměně filtru  je stále aktivní.	Vyměňte oba filtry

- 1 Vypněte čističku vzduchu a odpojte ji ze síťové zásuvky.
- 2 Použitý vzduchový filtr vyjměte podle stavu kontrolky výstrahy filtru zobrazeného na obrazovce. Použité filtry vyhodte (obr. 29).

Poznámka

- Nedotýkejte se skládaného povrchu filtru ani k němu nečichejte – obsahuje zachycené škodliviny ze vzduchu.

- 3 Odstraňte veškerý obalový materiál z nových filtrů (obr. ⑥).
- 4 Vybalené filtry čištění vzduchu vraťte zpět do přístroje (obr. ⑦).
- 5 Zapojte zástrčku čističky vzduchu do síťové zásuvky.
- 6 Stiskněte tlačítko  a přístroj vypnete.
- 7 Stisknutím tlačítka resetování  a jeho podržením na 3 sekundy resetujte počítadlo životnosti filtru.



Poznámka

- Po výměně filtrů si umyjte ruce.

7 Uskladnění

- 1 Vypněte čističku vzduchu a odpojte ji ze zásuvky.
- 2 Vyčistěte čističku vzduchu, snímač kvality vzduchu a předfiltr (viz kapitolu "Čištění").
- 3 Před uskladněním nechte všechny součásti zcela vyschnout.
- 4 Filtry a předfiltr zabalte zvlášť do vzduchotěsných plastových sáčků.
- 5 Čističku vzduchu, filtry a předfiltry uchovávejte na chladném a suchém místě.
- 6 Po manipulování s filtry si vždy důkladně umyjte ruce.

8 Odstraňování problémů

V této kapitole najdete nejběžnější problémy, s nimiž se můžete u přístroje setkat. Pokud vám uvedené informace nepomohou váš problém vyřešit, kontaktujte středisko péče o zákazníky ve své zemi.

Problém	Možné řešení
I když je přístroj zapojen do elektrické sítě, nefunguje.	<ul style="list-style-type: none">• Zkontrolujte, že je horní kryt správně nasazený.• Kontrolka výměny filtru nepřetržitě svítí, ale vy jste příslušný filtr dosud nevyměnili. V reakci na to se přístroj uzamkne. V takovém případě vyměňte filtr a resetujte počítadlo životnosti filtru.
Proud vzduchu, který vychází z výstupu vzduchu, je výrazně slabší než dříve.	<ul style="list-style-type: none">• Předfiltr je špinavý. Vyčistěte předfiltr (viz kapitola "Čištění").
Kvalita vzduchu se nezlepšila, přestože přístroj už je v provozu delší dobu.	<ul style="list-style-type: none">• Zkontrolujte, že je z filtrů odstraněn balicí materiál.• Jeden z filtrů nebyl vložen do přístroje. Zkontrolujte, že jsou do čističky správně umístěny všechny filtry, a to v následujícím pořadí (od nejvnitřnějšího filtru):<ol style="list-style-type: none">1) filtr NanoProtect řady 3 (FY3433);2) aktivní uhlíkový filtr NanoProtect (FY3432);3) předfiltr.• Snímač kvality vzduchu je vlhký. V místnosti je vysoká vlhkost, která způsobuje kondenzaci. Ujistěte se, že je snímač kvality vzduchu čistý a suchý (viz kapitola "Čištění").
Barva kontrolky snímače kvality vzduchu je stále stejná.	<ul style="list-style-type: none">• Snímač kvality vzduchu je znečištěný. Vyčistěte snímač kvality vzduchu (viz kapitola "Čištění").

Problém	Možné řešení
Přístroj vydává divný zápach.	<ul style="list-style-type: none"> • Při několika prvních použití může přístroj vydávat zápach plastu. To je normální jev. Pokud však z přístroje vychází zápach spáleniny (i při vyměňování filtrů), kontaktujte prodejce výrobků Philips nebo autorizované servisní centrum Philips. Filtr může po nějaké době používání vydávat zápach v důsledku absorpce vnitřních plynů. Doporučuje se filtr reaktivovat položením na přímé sluneční světlo, aby bylo možné ho opakovaně používat. Pokud zápach nezmizí, filtr vyměňte.
Přístroj je velice hlučný.	<ul style="list-style-type: none"> • Pokud je přístroj příliš hlučný, můžete změnit rychlost otáčení ventilátoru na nižší úroveň. Používáte-li přístroj v noci v ložnici, zvolte tichý provoz.
Přístroj stále upozorňuje, že je potřeba vyměnit filtr, přestože už byl vyměněn.	<ul style="list-style-type: none"> • Možná jste neprovedli resetování počítadla životnosti filtru. Zapněte přístroj. Stiskněte a na tři sekundy podržte tlačítko Reset (↶).
Na displeji se zobrazí chybový kód "E1".	<ul style="list-style-type: none"> • Motor má poruchy. Obratťe se na středisko péče o zákazníky ve vaší zemi.
Na displeji se zobrazují chybové kódy "E2", "E3" "E4" nebo "E5".	<ul style="list-style-type: none"> • Snímač má poruchy. Obratťe se na středisko péče o zákazníky ve vaší zemi.

Problém	Možné řešení
Nastavení Wi-Fi není úspěšné.	<ul style="list-style-type: none"> • Pokud je router, k němuž je čistička připojená, dvoupásmový a nemůže se připojit k síti 2,4 GHz, přepněte do jiného pásma stejného routeru (2,4 GHz) a zkuste čističku znovu spárovat. Nejsou podporovány sítě v pásmu 5 GHz. • Nejsou podporovány sítě pro ověřování webu. • Zkontrolujte, zda je síť v dosahu routeru Wi-Fi. Můžete zkusit vyhledat čističku vzduchu blíže routeru Wi-Fi. • Zkontrolujte, zda je název sítě správný. V názvu sítě se rozlišují malá a velká písmena. • Zkontrolujte, zda je správné heslo pro Wi-Fi. V heslech se rozlišují malá a velká písmena. • Znovu se pokuste o nastavení podle pokynů v části Nastavení Wi-Fi připojení po změně sítě. • Wi-Fi připojení může být přerušeno elektromagnetickým nebo jiným rušením. Udržujte tento přístroj mimo dosah jiných elektronických zařízení, která mohou způsobovat rušení. • Zkontrolujte, zda není mobilní zařízení v režimu V letadle. Režim V letadle nesmí být při připojování k síti Wi-Fi aktivní. • V nápovědě v aplikaci najdete podrobné a aktuální tipy k odstraňování problémů.

9 Záruka a servis

Pokud budete mít jakýkoliv problém nebo budete potřebovat nějakou informaci, navštivte webovou stránku společnosti Philips www.philips.com nebo se obraťte na středisko péče o zákazníky společnosti Philips ve své zemi (příslušné telefonní číslo naleznete na letáčku s celosvětovou zárukou). Pokud se ve vaší zemi středisko péče o zákazníky společnosti Philips nenachází, obraťte se na místního prodejce výrobků Philips.

Objednání dílů nebo doplňků

Pokud musíte vyměnit některý díl nebo chcete zakoupit další díl, obraťte se na prodejce společnosti Philips nebo navštivte stránky www.philips.com/support.

Pokud byste měli s obstaráním dílů k přístroji jakékoli problémy, obraťte se na středisko péče o zákazníky společnosti Philips ve své zemi (příslušné telefonní číslo naleznete v záručním listu s celosvětovou platností).

10 Upozornění

Elektromagnetická pole (EMP)

Tento přístroj Philips odpovídá všem platným normám a směrnicím týkajícím se elektromagnetických polí..

Soulad se standardy EMP

Koninklijke Philips N.V. vyrábí a prodává mnoho výrobků určených pro spotřebitele, které stejně jako jakýkoli jiný elektronický přístroj mají obecně schopnost vysílat a přijímat elektromagnetické signály.

Jednou z předních firemních zásad společnosti Philips je zajistit u našich výrobků všechna potřebná zdravotní a bezpečnostní opatření, splnit veškeré příslušné požadavky stanovené zákonem a dodržet všechny standardy EMF platné v době výroby.

Společnost Philips se zavázala vyvíjet, vyrábět a prodávat výrobky, které nemají nepříznivé účinky na zdravotní stav. Společnost Philips potvrzuje, že pokud se s jejími výrobky správně zachází a používají se pro zamýšlený účel, je podle současného stavu vědeckého poznání jejich použití bezpečné.

Společnost Philips hraje aktivní roli ve vývoji mezinárodních standardů EMF a bezpečnostních norem, díky čemuž dokáže předvídat další vývoj ve standardizaci a rychle jej promítnout do svých výrobků.

Recyklace



Tento symbol znamená, že výrobek nelze likvidovat s běžným komunálním odpadem (2012/19/EU).

Řiďte se pravidly vaší země pro sběr elektrických a elektronických výrobků. Správnou likvidací pomůžete předejít negativním dopadům na životní prostředí a lidské zdraví.

Oznámení

App Store je servisní značka společnosti Apple Inc.

Google Play je ochranná známka společnosti Google Inc.

Tento přístroj značky Philips a aplikace Clean Home+ používají více softwarů typu open source. Kopie licenčního textu softwaru open source používaného v tomto výrobku lze odvodit z webových stránek: www.philips.com/cleanhome.

Zjednodušené EU prohlášení o shodě

Tímto Philips Consumer Lifestyle B.V. prohlašuje, že typ rádiového zařízení AC4550 je v souladu se směrnicí 2014/53/EU. Úplné znění EU prohlášení o shodě je k dispozici na této internetové adrese: www.philips.com

Tartalom

1	Fontos tudnivalók	66		
	Biztonság	66		
2	A légtisztító	69		
	A termék áttekintése (1 ábra)	69		
	Vezérlőszervek áttekintése (2 ábra)	70		
3	Bevezetés	70		
	A szűrők behelyezése	70		
	Wi-Fi kapcsolat	71		
4	A készülék használata	73		
	A levegőminőség jelzőfényének megismerése	73		
	Be- és kikapcsolás	74		
	Az Automata mód beállításának módosítása	75		
	A ventilátorsebesség módosítása	76		
	A fény be- és kikapcsolása funkció használata	77		
	A gyermekzár beállítása	77		
5	Tisztítás	77		
	Tisztítás ütemezése	78		
	A készüléktest tisztítása	78		
	A levegőminőség-érzékelő tisztítása	78		
	Az előszűrő tisztítása	79		
6	A levegőtisztító szűrők cseréje	80		
	Az egészséges levegővel kapcsolatos biztonsági figyelmeztetés megismerése	80		
	A szűrők cseréje	80		
7	Tárolás	82		
8	Hibaelhárítás	83		
9	Jótállás és szerviz	86		
	Alkatrészek és tartozékok rendelése	86		
10	Figyelmeztetések	86		
	Elektromágneses mezők (EMF)	86		
	Újrahasznosítás	87		
	Megjegyzés	87		
	Egyszerűsített EU- megfelelőségi nyilatkozat	87		

1 Fontos tudnivalók

Biztonság

A készülék első használata előtt figyelmesen olvassa el a használati útmutatót, és őrizze meg későbbi használatra.

Veszély

- Az áramütés és tűz elkerülése érdekében ügyeljen, hogy a készülékbe ne kerüljön víz, egyéb folyadék vagy tűzveszélyes tisztítószer.
- Az áramütés és/vagy tűz kockázatának elkerülése érdekében ne tisztítsa a készüléket vízzel, egyéb folyadékkal vagy (tűzveszélyes) tisztítószerrel.
- Ne permetezzen gyúlékony anyagokat, pl. rovarirtót vagy illatosítót a készülék közelében.

Figyelmeztetés

- A készülék csatlakoztatása előtt ellenőrizze, hogy a rajta feltüntetett feszültség egyezik-e a helyi hálózatával.

- Ha a hálózati kábel meghibásodott, a kockázatok elkerülése érdekében Philips szakszervizben vagy hivatalos szakszervizben ki kell cserélni.
- Ne használja a készüléket, ha a hálózati csatlakozódugó, a vezeték vagy a készülék sérült.
- A készüléket 8 éven felüli gyermekek, illetve csökkent fizikai, érzékelési vagy szellemi képességekkel rendelkező, vagy a készülék működtetésében járatlan személyek is használhatják, amennyiben ezt felügyelet mellett teszik, illetve ismerik a készülék biztonságos működtetésének módját és az azzal járó veszélyeket. Ne engedje, hogy gyermekek játszanak a készülékkel. Gyermekek felügyelet nélkül nem tisztíthatják a készüléket és nem végezhetnek karbantartást rajta.

- Ne zárja el a levegőbemeneti és a levegőkimeneti nyílásokat, például ne helyezzen tárgyakat a levegőkimeneti nyílásra vagy a levegőbemeneti nyílás elé.
- Vigyázzon, hogy ne essen idegen tárgy a készülékbe a levegőkimeneti nyílásán keresztül.
- Normál WiFi interfész 802.11b/g/n alapon, 2,4 GHz-en, 31,62 mW-os EIRP maximális kimeneti teljesítménnyel.

Figyelem

- A készülék nem helyettesíti a megfelelő szellőztetést, a rendszeres porszívózást, illetve főzéskor a szagelszívó használatát.
- Ha a készülék áramellátását biztosító hálózati aljzat rossz csatlakozásokkal rendelkezik, a készülék csatlakozódugója felmelegszik. Ügyeljen arra, hogy a készüléket megfelelően

csatlakoztatott hálózati aljzathoz csatlakoztassa.

- Mindig száraz, stabil és vízszintes felületen tárolja és használja a készüléket.
- Hagyjon legalább 20 cm szabad helyet a készülék mögött és mindkét oldalán, illetve hagyjon legalább 30 cm szabad helyet a készülék előtt.
- Ne tegyen semmit a készülékre.
- Ne üljön vagy álljon a készülékre. A készüléken való ülés vagy állás sérülésekhez vezethet.
- Ne helyezze a készüléket közvetlenül légkondicionáló alá, nehogy a kicsapódó pára a készülékre csepegjen.
- A készülék bekapcsolása előtt győződjön meg arról, hogy minden szűrő megfelelően be van-e helyezve.
- Kizárólag az ehhez a készülékhez való, eredeti Philips szűrőket használja. Semmilyen más szűrőt ne használjon.

- A szűrő égése visszafordíthatatlan veszéllyel járhat az emberre nézve és/vagy veszélyeztetheti mások életét. Ne használja a szűrőt tüzelőanyagként vagy hasonló célokra.
- Ügyeljen, hogy ne csapódjanak kemény tárgyak a készülékhez (különösen a levegőbemeneti és a levegőkimeneti nyíláshoz).
- A készüléket mindig a hátulján található fogantyúnál fogva emelje meg, illetve mozgassa.
- Ne dugja be az ujjait és más tárgyakat a levegőkimenetbe vagy -bemenetbe, mert az sérüléshez vagy a készülék meghibásodásához vezethet.
- Ne használja a készüléket, ha a helyiségben füstölő rovarriasztót, olajos párologtatót vagy füstölőt helyezett el, vagy vegyi gázok vannak a levegőben.
- Ne használja a készüléket gázkészülék, fűtőberendezés vagy kandalló közelében.
- A készülék hálózati csatlakozódugóját a használat után, valamint tisztítás és más karbantartási tevékenységek vagy a szűrők cseréje előtt húzza ki a fali aljzatból.
- Ne használja a készüléket olyan helyiségben, ahol nagy hőmérséklet-ingadozások vannak, mivel páralecsapódás keletkezhet a készülékben.
- Az interferencia elkerülése érdekében a készüléket legalább 2 méter távolságban helyezze el a rádióhullámmal működő elektromos készülékektől (pl. televízióktól, rádióktól és rádióvezérelt óráktól).
- A készülék csak háztartási használatra alkalmas, normál működési körülmények között.

- Ne használja a készüléket nedves környezetben vagy magas hőmérsékletű helyiségekben, például fürdőszobában, mellékhelyiségben vagy konyhában.
- A készülék nem távolítja el a szén-monoxidot (CO) és a radont (Rn). Nem használható biztonsági eszközként az égési folyamatokkal és veszélyes vegyi anyagokkal kapcsolatos balesetek esetén.
- Ha át kell helyeznie a készüléket, először húzza ki a hálózati csatlakozóaljzatból.
- A készüléket ne húzza a hálózati vezetékénél fogva.
- Mindig tisztítsa meg a kezét a szűrők cseréjét követően.

2 A légtisztító

Köszönjük, hogy Philips terméket vásárolt, és üdvözljük a Philips világában!

A Philips által biztosított támogatás teljes körű igénybevételéhez regisztrálja termékét az alábbi honlapon: www.philips.com/welcome.

A készülék a levegőszűrő rendszerrel működik. A készülék első használata előtt figyelmesen olvassa el a használati útmutatót, és őrizze meg későbbi használatra.

A termék áttekintése

(1) ábra

- A Kijelzőpanel
- B Levegőminőség jelzőfénye
- C NanoProtect 3-as sorozatú szűrő* (FY3433)
- D NanoProtect aktívszén szűrő* (FY3432)
- E Előszűrő
- F Elülső panel
- G A légminőség-érzékelő
- H Kezelőgombok

*A továbbiakban "légtisztító szűrő".

Vezérlőszervek áttekintése (2) ábra)

Kezelőgombok

- I Be-/kikapcsoló gomb
- J Jelzőfény be-/kikapcsoló gombja
- K Automata mód gombja
- L Ventilátorsebesség gombja
- M Gyermekzár gomb
- N RESET (VISSZAÁLLÍTÁS) gomb

Kijelzőpanel:

 Wi-Fi jelzőfény

Gas Gázkijelző

PM2.5 PM2,5 kijelző

IAI Beltéri allergénindex

 Szűrőcsere-riasztás

 Alvó üzemmód

 Előszűrő-tisztítási figyelmeztetés

 Gyermekzár jelzőfénye

3 Bevezetés

A szűrők behelyezése

A készülék használatba vétele előtt távolítsa el a szűrők csomagolását. Csomagolja ki őket, és helyezze őket a készülékbe az alább leírt módon:

Megjegyzés

- Ügyeljen arra, hogy először a levegőtisztító szűrőt, majd az előszűrőt helyezze a készülékbe.
- Ügyeljen, hogy amikor behelyezi a szűrőt, a füllel ellátott oldal nézzen Ön felé.

- 1 Húzza meg az elülső panel felső részét a készülékről való eltávolításhoz (3) ábra).
- 2 Nyomja le a két csatot, majd húzza maga felé az előszűrőt (4) ábra).
- 3 Távolítsa el az összes szűrőt (5) ábra).
- 4 Távolítson el minden csomagolóanyagot a levegőtisztító szűrőről (6) ábra).
- 5 Tegye a kicsomagolt levegőtisztító szűrőt a készülékbe (7) ábra).
- 6 Tegye vissza az előszűrőt a készülékbe (8) ábra).



Megjegyzés

- Ügyeljen arra, hogy az előszűrő összes kampója megfelelően csatlakozzon a levegőtisztítóhoz.



- 7 Az elülső panel visszahelyezéséhez először illessze a panelt a készülék tetejére (1). Ezután óvatosan nyomja rá a panel tetejét a készüléktestre (2) (9 ábra).

Wi-Fi kapcsolat

A Wi-Fi kapcsolat beállítása az első használatkor

- 1 Töltse le és telepítse a Philips "Clean Home+" alkalmazást az **App Store** vagy a **Google Play** oldaláról.



- 2 Csatlakoztassa a levegőtisztító csatlakozódugóját a fali aljzathoz, majd érintse meg a levegőtisztító  gombját.
↳ A Wi-Fi jelzőfény  narancssárgán villog az első alkalommal.
- 3 Ellenőrizze, hogy az okostelefon vagy táblagép csatlakoztatva van-e a Wi-Fi hálózathoz.

- 4 Indítsa el a "Clean Home+" alkalmazást, és kattintson az "Új készülék csatlakoztatása" gombra, vagy nyomja meg a képernyő tetején található "+" gombot. Kövesse a képernyőn megjelenő utasításokat a légtisztító hálózathoz történő csatlakoztatásához.

- 5 A sikeres párosítást és csatlakoztatást követően a Wi-Fi jelzőfény  fehéren kezd el világítani. Ha a párosítás nem sikerült, tekintse meg a hibaelhárításról szóló részt vagy a "Clean Home+" alkalmazás súgó részét az átfogó és naprakész hibaelhárítási javaslatokért.



Megjegyzés





- Ez az utasítás csak a levegőtisztító első beállításakor érvényes. Ha a hálózat megváltozott vagy a beállítást ismét el kell végezni, tekintse meg "A Wi-Fi kapcsolat visszaállítása", ezen az oldalon: 72.
- Ha egynél több levegőtisztítót szeretne az okostelefonjához vagy táblagépéhez csatlakoztatni, külön-külön el kell végeznie mindegyik levegőtisztító csatlakoztatását. Mielőtt bekapcsolná a másik levegőtisztítót, fejezze be az adott levegőtisztító beállítását.
- Győződjön meg arról, hogy az okostelefon vagy táblagép és a levegőtisztító közötti távolság nem nagyobb 10 méternél, és nincsenek akadályok az eszköz és a levegőtisztító között.
- Az alkalmazás támogatja a legújabb Android és iOS verziókat. Tekintse meg a www.philips.com/cleanhome weboldalt a támogatott operációs rendszerek és eszközök legújabb frissítéséért.

A Wi-Fi kapcsolat visszaállítása



Megjegyzés

- Ez abban az esetben érvényes, ha megváltozott az alapértelmezett hálózat, amelyhez a tisztító csatlakozik.
- Állítsa vissza a Wi-Fi kapcsolatot, mikor az alapértelmezett hálózat megváltozik.

- 1 Csatlakoztassa a levegőtisztító csatlakozódugóját a fali aljzathoz, majd érintse meg a levegőtisztító  gombját.
- 2 Érintse meg egyszerre a  és a  gombot 3 másodpercig, amíg hangjelzést nem hall.
 - ↳ A levegőtisztító párosítási üzemmódba lép.
 - ↳ A Wi-Fi jelzőfény  narancssárgán villog.
- 3 Kövesse "A Wi-Fi kapcsolat beállítása az első használatkor" című rész 4. és 5. lépését.

4 A készülék használata

A levegőminőség jelzőfényének megismerése

A levegőminőség jelzőfényének színe	Levegőminőség szintje
Kék	Megfelelő
Kék-lila	Kielégítő
Lila-piros	Rossz
Piros	Nagyon rossz

A levegőminőség jelzőfénye automatikusan bekapcsol a levegőtisztító bekapcsolásakor, és sorban minden szint megjelenít. Kb. 30 másodperc múlva a levegőminőség-érzékelők kiválasztják a levegőben található részecskék okozta környezeti levegő minőségének megfelelő szintet.

A levegőminőség jelzőfényének színe aszerint változik, hogy a PM2,5, a gázszint, vagy az IAI eredmények mutatják-e a legmagasabb szintet.

PM2,5

Az AeraSense érzékelő technológia pontosan érzékeli és gyorsan reagál még a levegő legkisebb részecskeváltozására is. Valós idejű PM2,5 visszajelzéssel tájékoztatja Önt.

A legtöbb beltéri levegőben megtalálható szennyezőanyag nem éri el a PM2,5 értéket – azaz ezeknek a levegőben található részecskéknek a mérete kisebb mint 2,5 mikrométer. Az apró részecskék gyakori beltéri forrása a dohányfüst, a főzés és a meggyújtott gyertyák. Egyes levegőben terjedő baktériumok és a legkisebb penészspórák, illetve kisállatok és poratkák által hordozott allergének szintén PM2,5-nél kisebb méretűek.

PM2,5 szint	A levegőminőség jelzőfényének színe
≤12	Kék
13–35	Kék-lila
36–55	Lila-piros
>55	Piros

GÁZ

Egy továbbfejlesztett gázérzékelőnek köszönhetően egy L1-től L4-ig terjedő jelzés mutatja a lehetséges káros gázok (pl. VOC, szag stb.) szintjének változásait. Az L1 a legjobb levegőminőséget jelzi.

Gázzint	A levegőminőség jelzőfényének színe
L1	Kék
L2	Kék-lila
L3	Lila-piros
L4	Piros

IAI

Az **AeraSense** professzionális érzékelő észleli a beltéri levegő allergénszintjét, továbbá 1-től 12-ig terjedő numerikus visszajelzéssel megjeleníthető a beltéri levegő allergénjeinek potenciális kockázati szintje. Az 1-es érték a legjobb levegőminőséget jelzi.

IAI szint	A levegőminőség jelzőfényének színe
1-3	Kék
4-6	Kék-lila
7-9	Lila-piros
10-12	Piros

Be- és kikapcsolás

Megjegyzés

- A levegőtisztítót stabil, vízszintes és sík felületre helyezze olyan módon, hogy az egység eleje ne fal felé vagy bútorok felé nézzen.
- Az optimális tisztítási teljesítményért csukja be az ajtókat és ablakokat.
- Tartsa távol a függönyöket a levegőbemeneti és -kimeneti nyílástól.
- Ne zárja el a levegőbemeneti és -kimeneti nyílásokat szövetdarabokkal.

- 1 Csatlakoztassa a levegőtisztító hálózati dugóját a fali aljzatba.
 - ↳ A levegőtisztító hangjelzést ad.
 - ↳ Rövid időre a készülék minden jelzőfénye bekapcsol.
- 2 Érintse meg a  gombot a készülék bekapcsolásához (10 ábra).
 - ↳ A légtisztító alapértelmezés szerint normál üzemmódban működik.
 - ↳ Amikor a levegőtisztító melegszik, "----" jelenik meg a képernyőn.
 - ↳ 30 másodperc elteltével a légtisztító megjeleníti a PM2,5/gázzint/IAI érték közül a legmagasabb szintűt a kijelzőn. A levegőminőség-érzékelő automatikusan kiválasztja a levegőminőség-jelzőfény megfelelő színét (11 ábra).

- 3 A légtisztító kikapcsolásához érintse meg és tartsa lenyomva 3 másodpercig a  gombot.

Megjegyzés



- Ha a levegőtisztító a kikapcsolást követően csatlakoztatva marad a fali aljzathoz, a levegőtisztító az ismételt bekapcsoláskor a korábban megadott beállításokkal kezd el működni.

Az Automata mód beállításának módosítása

4 automatikus üzemmód közül választhat: normál üzemmód, szennyezettség üzemmód, gáz üzemmód és allergén üzemmód.

Automatikus normál üzemmód

Az automatikus normál üzemmód célja, hogy gyorsan reagáljon a levegőösszetétel legkisebb változásaira is, ami automatikus ventilátorsebesség-módosítást eredményez az optimális teljesítmény érdekében.

- Érintse meg az automatikus üzemmód  gombot az automatikus normál üzemmód kiválasztásához (12 ábra).
 - ↳ Az automatikus () jelzés 3 másodpercre megjelenik a kijelzőn.
 - ↳ A kijelzőn ezután a PM2,5/gázsztint/IAI érték közül a legmagasabb szintű látható.

Automatikus szennyezettség üzemmód

A speciálisan tervezett automatikus szennyezettség üzemmód a valós idejű részecskeszintre reagálva hatékonyan képes eltávolítani a levegőben található szennyeződések, például a PM2,5 részecskéket (13 ábra).

- Érintse meg az automatikus üzemmód  gombot az automatikus szennyezettség üzemmód kiválasztásához.
 - ↳ Megjelenik a PM2,5 szint a kijelzőn.

Automatikus gáz üzemmód

A speciálisan tervezett automatikus gáz üzemmód célja, hogy gyorsan eltávolítsa a káros beltéri gázokat, mint például a formaldehidet (ami normál körülmények között a furnérlemezben is megtalálható), a toluolt (ami normál körülmények között a festékanyagokban is megtalálható), a burkolóanyagokból származó gázokat, a természetes gázt, az égési gázokat, a főzés során képződő gázokat, a légfrissítőkben, parfümökben, hajlakkokban, tisztítószerekben, dohányfüstben, rovarirtókban található gázokat stb., valamint hogy biztonságos szinten tartsa azokat (14 ábra).

- Érintse meg az automatikus üzemmód  gombot az automatikus gáz üzemmód kiválasztásához.
 - ↳ Megjelenik a gázsztint a kijelzőn.

Automatikus allergén üzemmód

A rendkívül érzékeny automatikus allergén üzemmódot úgy tervezték, hogy a környezeti levegő allergénszintjének egészen minimális változására is reagáljon (15) ábra).

- Érintse meg az automatikus üzemmód  gombot az automatikus allergén üzemmód kiválasztásához.
 - ↳ Megjelenik az IAI szint a képernyőn.



A ventilátorsebesség módosítása

Számos ventilátorsebesség áll rendelkezésre.

A levegőtisztító a manuális ventilátorsebesség-beállítások használata esetén is figyeli a levegő minőségét, azonban ha változást észlel abban, nem szabályozza automatikusan a ventilátor sebességét.

Alvó mód (☾)

Alvó módban a levegőtisztító csendesen működik nagyon alacsony sebességgel.

- Az alvó mód kiválasztásához érintse meg a ventilátorsebesség  gombot (16) ábra).
 - ↳ 3 másodpercre megjelenik a "5 L" jelzés a kijelzőn, majd eltűnik.
 - ↳ Az alvó mód jelzőfénye  világítani kezd.
 - ↳ 3 másodperc múlva minden ikon eltűnik, egyedül az alvó mód jelzőfénye  látható.

Kézi

- Érintse meg ismételten a ventilátorsebesség gombját  a ventilátorsebesség kiválasztásához (1-es vagy 2-es fokozat) (17) ábra):
 - ↳ 3 másodperc után a kijelzőn az előző üzemmód látható.

Tipp

- Ha a levegőminőség jelzőfénye kéken világít, a levegő minősége jó, és ekkor alacsonyabb ventilátorsebességet is választhat. Ha pedig pirosaslila vagy piros színnel világít a levegőminőség jelzőfénye, a levegő minősége egészségtelen, és a levegő gyorsabb tisztítása érdekében kiválaszthat egy magasabb ventilátorsebességet.



Turbó (t)

Turbó módban a légtisztító a legnagyobb sebességen működik.





- Érintse meg a ventilátorsebesség gombját  a turbó mód kiválasztásához (t) (18) ábra).
 - ↳ A "t" jelzés látható a kijelzőn.
 - ↳ 3 másodperc után a kijelzőn az előző üzemmód látható.

A fény be- és kikapcsolása funkció használata

A jelzőfény be-/kikapcsoló gombjával igény szerint be- vagy kikapcsolható a levegőminőség jelzőfénye, a kijelző és a funkció jelzőfényei.

- 1 Érintse meg egyszer a jelzőfény  be-/kikapcsoló gombját a levegőminőség jelzőfényének, valamint az összes gomb jelzőfényének kikapcsolásához, valamint a kijelző elhalványításához (19) ábra).
- 2 Érintse meg újra a jelzőfény  be-/kikapcsoló gombját, és az összes jelzőfény ismét világítani kezd (20) ábra).

A gyermekzár beállítása

- 1 Érintse meg és tartsa lenyomva a gyermekzár gombot () 3 másodpercig a gyermekzár aktiválásához (21) ábra).
 - ↳ A  gyermekzár ikon megjelenik a kijelzőn.
 - ↳ Ha a gyermekzár be van kapcsolva, minden más gomb nem reagál.
- 2 Érintse meg és tartsa lenyomva újra a gyermekzár gombot () 3 másodpercig a gyermekzár kikapcsolásához.
 - ↳ A  gyermekzár ikon eltűnik.

Megjegyzés

- Akkor is szabályozhatja a készüléket az alkalmazás segítségével, ha a gyermekzár be van kapcsolva.

5 Tisztítás

Megjegyzés

- Tisztítás előtt mindig húzza ki a készülék hálózati dugóját a fali aljzatból.
- Soha ne merítse a készüléket vízbe vagy más folyadékba.
- A készülék alkatrészeinek tisztításához soha ne használjon súrolószert, valamint agresszív vagy gyúlékony tisztítószereket, pl. fehérítőt vagy alkoholt.
- Csak az előszűrő mosható. A levegőtisztító szűrő nem mosható, valamint porszívóval sem tisztítható.

Tisztítás ütemezése

Gyakoriság	Tisztítási módszer
Amikor szükséges	A készülék burkolatát száraz kendővel törölje le
	Tisztítsa meg a levegőkimeneti nyílás fedelét
Kéthavonta	Tisztítsa meg a levegőminőség-érzékelőt száraz fültisztító pálcikával
Ha az előszűrő tisztítására emlékeztető  jelzőfény világítani kezd, és a(z) F0 jelenik meg a kijelzőn	Tisztítsa meg az előszűrőt

A készüléktest tisztítása

A por lerakódásának megelőzése érdekében rendszeresen tisztítsa a készülék belsejét és külsejét.

- 1 Puha, száraz kendővel törölje le a port a készüléktestről.

A levegőminőség-érzékelő tisztítása

A készülék optimális működése érdekében kéthavonta végezze el a levegőminőség-érzékelő tisztítását. Ha poros környezetben használja a levegőtisztítót, gyakrabban végezze a tisztítását.

Megjegyzés

- Ha a levegőtisztítót poros környezetben használják, elképzelhető, hogy gyakrabban kell tisztítani.
- Ha a helyiség páratartalma nagyon magas, páralecsapódás alakulhat ki a levegőminőség-érzékelőn, és a levegőminőség jelzőfénye rosszabb levegőminőséget jelezhet ki még jó minőségű levegő esetén is. Ebben az esetben tisztítsa meg a levegőminőség-érzékelőt vagy manuális sebességbeállítással használja a levegőtisztítót.

- 1 Tisztítsa meg puha kefével a levegőminőség-érzékelő bemenetét és kimenetét (22 ábra).
- 2 Távolítsa el a levegőminőség-érzékelő burkolatát (23 ábra).
- 3 Nedves fültisztító pálcikával tisztítsa meg a levegőminőség-érzékelőt, a porbemenetet és a porkimenetet (24 ábra).
- 4 Minden alkatrészt gondosan töröljön szárazra száraz fültisztító pálcikával.

- 5 Helyezze vissza a levegőminőség-érzékelő burkolatát ((25) ábra).



Az előszűrő tisztítása

Tisztítsa meg az előszűrőt, amikor a  világítani kezd, és az F0 látható a kijelzőn (26) ábra).

- 1 Kapcsolja ki a levegőtisztítót, és húzza ki a hálózati aljzatból.
- 2 Húzza meg az előlő panel felső részét a készülékről való eltávolításhoz (3) ábra).
- 3 Nyomja le a két csatot, majd húzza maga felé az előszűrőt (4) ábra).
- 4 Ha az előszűrő nagyon piszkos, puha kefe használatával távolítsa el róla a port. Majd mossa le az előszűrőt folyó csapvíz alatt (27) ábra).
- 5 Hagyja teljesen megszáradni az előszűrőt, mielőtt visszahelyezi a levegőtisztítóba.
- 6 Tegye vissza az előszűrőt a készülékbe (8) ábra).

Megjegyzés

- Ügyeljen rá, hogy az előszűrők teljesen szárazak legyenek, mielőtt visszahelyezi őket a készülékbe. Ha még nedvesek, elszaporodhatnak rajtuk a baktériumok, ami megrövidítheti az előszűrők élettartamát.

- 7 Az előlő panel visszahelyezéséhez először illessze a panelt a készülék tetejére (1). Ezután óvatosan nyomja rá a panel tetejét a készüléktestre (2) (9) ábra).
- 8 Csatlakoztassa a levegőtisztító hálózati dugóját a fali aljzatba.
- 9 Érintse meg a  gombot a készülék bekapcsolásához.
- 10 Érintse meg és tartsa lenyomva 3 másodpercig a visszaállítás gombot () az előszűrő tisztítási idejének lenullázásához.
- 11 A szűrők beszerelését követően alaposan mosson kezet.

6 A levegőtisztító szűrők cseréje

Az egészséges levegővel kapcsolatos biztonsági figyelmeztetés megismerése

Ez a levegőtisztító szűrőcsere-jelzőfényel van felszerelve annak érdekében, hogy a levegőtisztító szűrő optimális állapotban legyen a levegőtisztító működése közben. Ha a szűrőket cserélni kell, a kijelzőn megjelenik a szűrőkód, és a szűrőcsere-riasztás () pirosan világít.

Ha a szűrőket nem cserélik ki időben, a levegőtisztító leáll és automatikus lezárást hajt végre a helyiség levegőminőségének védelme érdekében. Cserélje ki a szűrőket a lehető leghamarabb a szűrőkód alapján.



A szűrők cseréje



Megjegyzés

- A légtisztító szűrők nem moshatók, valamint nem használhatók fel újra.
- A szűrők cseréje előtt mindig kapcsolja ki a levegőtisztítót, és húzza ki a hálózati csatlakozódugóját a fali aljzatból.
- Ne tisztítsa ki a szűrőket porszívóval.
- Ha az előszűrő sérült, kopott vagy törött, ne használja. Látogasson el a www.philips.com/support weboldalra, vagy forduljon az országában működő vendégszolgálathoz.



Szűrőfigyelmeztetések táblázata
(28 ábra)

A szűrő figyelmeztető jelzőfényének állapota	Művelet
Az A5 jelzés látható a kijelzőn, és a szűrőcsere-riasztás  bekapcsol.	Cserélje ki a NanoProtect 3-as sorozatú szűrőt (FY3433)
A C7 jelzés látható a kijelzőn, és a szűrőcsere-riasztás  bekapcsol.	Cserélje ki a NanoProtect aktívszén szűrőt (FY3432)
Az A5 és a C7 jelzés felváltva látható a kijelzőn, és a szűrőcsere-riasztás  bekapcsol.	Cserélje ki mindkét szűrőt

- 1 Kapcsolja ki a levegőtisztítót, és húzza ki a hálózati aljzatból.
- 2 Vegye ki a használt levegőszűrőt a képernyőn látható szűrőfigyelmeztető jelzőfény alapján. Dobja el a használt szűrőket (29 ábra).

 **Megjegyzés**

- Ne érintse meg a redőzött szűrő felületét, és ne szagolja meg a szűrőt, mert összegyűltek rajta a levegőben található szennyezőanyagok.

- 3 Távolítson el minden csomagolóanyagot az új szűrőkről (6 ábra).
- 4 Tegye vissza a kicsomagolt légtisztító szűrőket a készülékbe (7 ábra).
- 5 Csatlakoztassa a levegőtisztító hálózati dugóját a fali aljzatba.
- 6 Érintse meg a  gombot a készülék bekapcsolásához.
- 7 Érintse meg és tartsa lenyomva 3 másodpercig a visszaállítás gombot () a szűrő élettartam-számlálójának lenullázásához.

 **Megjegyzés**

- Mosson kezet szűrőcsere után.

7 Tárolás

- 1** Kapcsolja ki a légtisztítót, és húzza ki a hálózati aljzatból.
- 2** Tisztítsa meg a levegőtisztítót, a levegőminőség-érzékelőt és az előszűrőt (lásd a "Tisztítás" c. fejezetet).
- 3** Hagyja teljesen megszáradni az összes alkatrészt, mielőtt elteszi azokat.
- 4** Csomagolja be a szűrőket és az előszűrőt légmentesen záró műanyag zacskókba, külön-külön.
- 5** Száraz, hűvös helyen tárolja a levegőtisztítót, a szűrőket és az előszűrőket.
- 6** A szűrők érintése után mindig alaposan mosson kezet.

8 Hibaelhárítás

Ez a fejezet részletesen foglalkozik a készülékkel kapcsolatban leggyakrabban felmerülő problémákkal. Ha a hibát az alábbi útmutató segítségével nem tudja elhárítani, forduljon a helyi vevőszolgálathoz.

Probléma	Lehetséges megoldás
A készülék csatlakozik az elektromos hálózathoz, mégsem működik.	<ul style="list-style-type: none">• Ellenőrizze, hogy az felső fedél megfelelően van-e felhelyezve.• A szűrőcserére figyelmeztető jelzőfény folyamatosan világít, Ön azonban még nem cserélte ki a megfelelő szűrőt. Ennek eredményeképpen a készülék zárolja magát. Ebben az esetben cserélje ki a szűrőt, és nullázza le a szűrő élettartam-számlálóját.
A levegőkimenetből távozó légáram jelentősen gyengébb, mint korábban.	<ul style="list-style-type: none">• Az előszűrő szennyezett. Tisztítsa meg az előszűrőt (lásd a "Tisztítás" c. fejezetet).
A levegőminőség nem javul, pedig a készülék hosszú ideje működésben van.	<ul style="list-style-type: none">• Ellenőrizze, hogy a csomagolóanyag le lett-e véve a szűrőkről.• Az egyik szűrő nincs behelyezve a készülékbe. Győződjön meg arról, hogy az összes szűrő megfelelően van-e behelyezve a következő sorrendben, a legbelső szűrőtől kezdve:<ol style="list-style-type: none">1) NanoProtect 3-as sorozatú szűrő (FY3433);2) NanoProtect aktívszén szűrő (FY3432);3) Előszűrő.• Nedves a levegőminőség-érzékelő. A helyiségben magas a páratartalom, ami páralecsapódást idéz elő. Ügyeljen arra, hogy a levegőminőség-érzékelő tiszta és száraz legyen (lásd a "Tisztítás" című fejezetet).
A levegőminőség jelzőfénye mindig ugyanolyan színű marad.	<ul style="list-style-type: none">• A levegőminőség-érzékelő szennyezett. Tisztítsa meg a levegőminőség-érzékelőt (lásd a "Tisztítás" című fejezetet).

Probléma	Lehetséges megoldás
A készülék használatakor furcsa szag keletkezik.	<ul style="list-style-type: none"> • Előfordulhat, hogy az első néhány használat alkalmával a készülék műanyagszagot bocsát ki. Ez normális jelenség. Ha azonban a készülék még a szűrők eltávolítása után is égett szagot áraszt, lépjen kapcsolatba egy Philips értékesítővel vagy egy hivatalos Philips márkaszervizzel. Előfordulhat, hogy a szűrő kellemetlen szagot áraszt, ha már egy ideje használatban van. Ez a beltéri gázok abszorpciója miatt van. Javasoljuk, hogy ismételt használatához aktiválja újra a szűrőt azáltal, hogy közvetlen napfénynek teszi ki. Ha a szagot továbbra is érzi, cserélje ki a szűrőt.
A készülék nagyon hangos.	<ul style="list-style-type: none"> • Ha a készülék továbbra is hangos marad, alacsonyabb értékre módosíthatja a ventilátor sebességét. Amennyiben éjszaka a hálószobában használja a készüléket, válassza a halk fokozatot.
A készülék még mindig azt jelzi, hogy ki kell cserélnem egy szűrőt, pedig már megtettem.	<ul style="list-style-type: none"> • Előfordulhat, hogy nem nullázta le a szűrő élettartam-számlálóját. Kapcsolja be a készüléket. Tartsa nyomva három másodpercig a visszaállítás gombot (↶).
Az "E1" hibaüzenet jelenik meg a képernyőn.	<ul style="list-style-type: none"> • A motor hibásan működik. Forduljon az országának vevőszolgálatához.
Az "E2", "E3", "E4" vagy "E5" hibakód jelenik meg a képernyőn.	<ul style="list-style-type: none"> • Az érzékelő hibásan működik. Forduljon az országának vevőszolgálatához.

Probléma	Lehetséges megoldás
A Wi-Fi beállítás nem sikerült.	<ul style="list-style-type: none"> • Ha az útválasztó – amelyhez a levegőtisztító kapcsolódik – kétsávos, és jelenleg nem kapcsolódik 2,4 GHz-es hálózathoz, kapcsoljon át másik sávra ugyanezen az útválasztón (2,4 GHz), majd próbálja meg ismét a tisztító párosítását. 5 GHz-es hálózatok nem támogatottak. • A webhitelesítési hálózatok nem támogatottak. • Ellenőrizze, hogy a tisztító a Wi-Fi útválasztó hatótávolságán belül van-e. Próbálja meg közelebb vinni a levegőtisztítót a Wi-Fi útválasztóhoz. • Ellenőrizze, hogy a hálózat neve megfelelő-e. A hálózat neve megkülönbözteti a kis- és nagybetűket. • Ellenőrizze, hogy helyes-e a beírt Wi-Fi jelszó. A jelszó megkülönbözteti a kis- és nagybetűket. • Ismétlje meg a beállítást "A Wi-Fi kapcsolat beállítása, ha a hálózatot módosították" című rész utasításait követve. • A Wi-Fi csatlakozását zavarhatják elektromágneses vagy egyéb interferenciák. Tartsa távol a készüléket az esetleg interferenciákat okozó egyéb elektromos berendezésektől. • Ellenőrizze, hogy a mobileszköze repülőgép üzemmódban van-e. Ellenőrizze, hogy a repülőgép üzemmód ki van-e kapcsolva, amikor a Wi-Fi hálózathoz csatlakozik. • Tekintse meg az alkalmazás súgó részét az átfogó és naprakész hibaelhárítási javaslatok megtekintéséhez.

9 Jótállás és szerviz

Ha információra van szüksége, vagy valamilyen probléma merül fel, látogasson el a Philips honlapjára (www.philips.com), vagy forduljon az adott ország Philips vevőszolgálatához (a telefonszámot megtalálja a világszerte érvényes garancialevélen). Ha országában nem működik ilyen vevőszolgálat, forduljon a Philips helyi termékforgalmazójához.

Alkatrészek és tartozékok rendelése

Ha ki szeretne cserélni egy alkatrészt, illetve további alkatrészt szeretne vásárolni, akkor forduljon Philips márkakereskedőhöz, vagy látogasson el a www.philips.com/support weboldalra.

Ha problémái adódnak az alkatrészek beszerzésével, kérjük, forduljon az adott ország Philips vevőszolgálatához (ennek telefonszáma a világszerte érvényes garancialevélen található).

10 Figyelmeztetések

Elektromágneses mezők (EMF)

Ez a Philips készülék az elektromágneses terekre érvényes összes vonatkozó szabványnak és előírásnak megfelel.

Az EMF-szabványoknak való megfelelés

Koninklijke Philips N.V. számos olyan terméket gyárt és kínál vásárlóinak, amelyek, mint az elektronikus készülékek általában, elektromágneses jelek kibocsátására és vételére képesek.

A Philips egyik leglényegesebb működési irányelve az összes szükséges egészségi és biztonsági intézkedés betartása termékei gyártása során, hogy ezzel megfeleljen az összes vonatkozó jogi előírásnak, valamint a termék gyártásakor érvényben lévő EMF-szabványoknak.

A Philips olyan termékek fejlesztésére, gyártására és eladására kötelezte el magát, amelyeknek nincs ártalmas élettani hatásuk. A Philips kijelenti, hogy termékei megfelelő, rendeltetésszerű használat mellett a tudomány mai állása szerint biztonságosnak minősülnek.

A Philips aktív szerepet vállal a nemzetközi EMF- és biztonsági szabványok előkészítésében, ami lehetővé teszi számára a szabványosításban várható további fejlesztések előrevetítését és azok beépítését termékeibe.

Újrahasznosítás



Ez a szimbólum azt jelenti, hogy a termék nem kezelhető normál háztartási hulladékként (2012/19/EU).

Kövesse az országában érvényes, az elektromos és elektronikus készülékek hulladékkezelésére vonatkozó jogszabályokat. A megfelelő hulladékkezelés segítséget nyújt a környezettel és az emberi egészséggel kapcsolatos negatív következmények megelőzésében.

Megjegyzés

Az App Store az Apple Inc. szolgáltatási védjegye.

A Google Play a Google Inc. védjegye.

Ez a Philips készülék és a Clean Home+ alkalmazás több nyílt forráskódú szoftvert használ. A termékben felhasznált nyílt forráskódú szoftverlicenc szöveg másolatai a következő oldalról szerezhetőek be: www.philips.com/cleanhome.

Egyszerűsített EU-megfelelőségi nyilatkozat

Philips Consumer Lifestyle B.V. igazolja, hogy a AC4550 típusú rádióberendezés megfelel a 2014/53/EU irányelvnek. Az EU-megfelelőségi nyilatkozat teljes szövege elérhető a következő internetes címen: www.philips.com

Мазмұны

1 Маңызды ақпарат	89	7 Сақтау	102
Қауіпсіздік	89		
2 Ауа тазартқыш	92	8 Ақауларды жою	103
Өнімге шолу (①-сур.)	92		
Басқару құралдарына шолу (②-сур.)	92	9 Кепілдік және қызмет көрсету	105
		Бөлшектерге және қосалқы құралдарға тапсырыс беру	105
3 Іске қосу	93	10 Ескертулер	105
Сүзгілерді орнату	93	Электромагниттік өрістер (ЭМӨ)	105
Wi-Fi желісіне қосылу	93	Өңдеу	106
		Ескерту	106
4 Құрылғыны пайдалану	95		
Ауа сапасы шамының мағынасы	95		
Қосу және өшіру	96		
Авто режим параметрін өзгерту	96		
Желдеткіш жылдамдығын өзгерту	97		
Шам қосу/өшіру функциясын пайдалану	98		
Балалардан қорғау құлпын реттеу	98		
5 Тазалау	99		
Тазалау кестесі	99		
Құрылғының корпусын тазалау	99		
Ауа сапасы сенсорын тазалау	99		
Алдын ала тазалау сүзгісін тазалау	100		
6 Ауа тазалау сүзгілерін ауыстыру	101		
Таза ауаны сақтау құлпының мағынасын түсіну	101		
Сүзгілерді ауыстыру	101		

1 Маңызды ақпарат

Қауіпсіздік

Құралды қолданбастан бұрын осы пайдаланушы нұсқаулығын мұқият оқып шығыңыз да, оны келешекте қарау үшін сақтап қойыңыз.

Қауіпті жағдайлар

- Ток соғуын немесе өртті болдырмау үшін құралға су немесе басқа сұйықтық және тұтанғыш заттар кірмеуін қадағалаңыз.
- Ток соғуын және/немесе өртті болдырмау үшін құрылғыны сумен немесе басқа сұйықтықпен және тұтанғыш заттармен тазаламаңыз.
- Құрылғы айналасында инсектицидтер немесе әтір сияқты ешбір тұтанғыш материалдарды бүркемеңіз.

Ескерту

- Құрылғыны қоспас бұрын, онда көрсетілген кернеудің жергілікті қуат кернеуіне сәйкес келетінін тексеріп алыңыз.
- Қуат сымы зақымданған болса, қауіпті жағдай орын алмауы үшін, оны

тек Philips компаниясында, Philips мақұлдаған қызмет орталығында немесе білікті мамандар ауыстыруы керек.

- Құрылғының штепселі, қуат сымы немесе өзі зақымданған болса, оны қолданбаңыз.
- Бақылау астында болса немесе құралды қауіпсіз түрде пайдалану туралы нұсқаулар алған болса және байланысты қауіптерді түсінсе, бұл құралды 8 бен одан жоғары жастағы балалар және физикалық, сезу немесе ойлау қабілеті шектеулі, білімі мен тәжірибесі аз адамда пайдалана алады. Бала құрылғымен ойнамауы керек. Тазалау және қызмет көрсету жұмысын балалар бақылаусыз орындамауы керек.
- Ауа кіріс жері мен ауа шығыс жерін бітеп тастамаңыз, мәселен ауа шығатын жерге немесе ауа кіретін жердің алдына зат қоймаңыз.
- Ауа саңылаулары арқылы құрылғыға басқа заттар кіріп кетпегенін тексеріңіз.
- 31,62 мВт максималды шығыс қуатына (БИСҚ) ие 2,4 ГГц жиілігі бар 802.11b/g/n негізіндегі WiFi стандартты интерфейсі.

Ескерту

- Бұл құрылғыны дұрыс вентиляция жасау үшін, әдеттегі шаңсорғыш ретінде немесе тамақ пісіріп жатқанда түтін сорғыш не желдеткіш ретінде қолдануға болмайды.
- Егер құрылғыға қуат беру үшін пайдаланылатын розетканың байланысы нашар болса, құралдың штепселі қызады. Құралды дұрыстап қосылған розеткаға қосыңыз.
- Әрқашан құралды құрғақ, тұрақты, тегіс және көлденең бетке қойыңыз және пайдаланыңыз.
- Құрылғының арт жағы мен екі жанынан кемінде 20 см және үстіңгі жағынан кемінде 30 см бос орын қалдырыңыз.
- Құрылғының жоғарғы жағына ешнәрсе қоймаңыз.
- Аспапқа отырмаңыз және тұрмаңыз. Құрылғыға отырсаңыз немесе үстіне шықсаңыз, жарақаттанып қалуыңыз мүмкін.
- Құралға конденсаттың тамуын болдырмау үшін құралды тікелей салқындатқыш астына қоймаңыз.
- Құралды қоспай тұрып, барлық сүзгілер дұрыс орнатылғанын тексеріңіз.
- Тек осы құралға арналған түпнұсқалық Philips сүзгілерін пайдаланыңыз. Басқа ешбір сүзгілерді пайдаланбаңыз.
- Сүзгіні жағу адамдарға қайтымсыз қауіп төндіруі және/немесе басқа адамдардың өміріне қауіп төндіруі мүмкін. Сүзгіні отын немесе соған ұқсас мақсаттарда пайдаланбаңыз.
- Құралды қатты заттармен соғып алудан сақтаңыз (әсіресе ауа кірісін және ауа шығысын).
- Құрылғыны әрқашан артқы жағындағы тұтқадан көтеріңіз немесе жылжытыңыз.
- Жарақат алуды немесе құрылғының дұрыс емес жұмыс істеуін болдырмау үшін ауа шығысына немесе ауа кірісіне саусақтарды немесе заттарды салмаңыз.
- Үй ішінде жәндіктерге қарсы қолданатын түтін тәріздес шашыратқыш қолданған болсаңыз немесе майлы қалдықтар, жанып жатқан фимиам, тұтатылған темекі ұшқындары не химиялық

- булану бар орындарда бұл құрылғыны қолдануға болмайды.
- Бұл құрылғыны газ құрылғысы, жылыту құрылғысы немесе ошақ/камин жанында қолдануға болмайды.
 - Тазалау немесе басқа техникалық қызмет көрсетуді орындау немесе сүзгілерді ауыстыру алдында әрқашан құрылғыны розеткадан ажыратыңыз.
 - Бұл құралды қатты температура өзгерістері бар бөлмеде қолдануға болмайды, себебі бұл жағдайда құрал ішінде тығыздалу тууы мүмкін.
 - Кедергінің алдын алу үшін құрылғыны теледидар, радио және радио сағат сияқты ауа арқылы радио толқындарын пайдаланатын электр құрылғыларынан кем дегенде 2 метр қашығырақ қойыңыз.
 - Құрылғы тек үй ішінде қалыпты жұмыс жасау жағдайларында ғана қолдануға арналған.
 - Құралды ванна, дәретхана немесе ас үй сияқты дымқыл немесе температурасы жоғары бөлмеде қолдануға болмайды.
- Құрылғы көмірқышқыл тотығын (CO) немесе радонды (Rn) шығармайды. Оны жану процестерімен және қауіпті химикаттармен байланысты сәтсіз жағдайда қауіпсіздік құрылғысы ретінде пайдалануға болмайды.
 - Құрылғыны жылжыту керек болса, алдымен оны қуат көзінен ажыратыңыз.
 - Құрылғыны қуат сымынан тартып жылжытпаңыз.
 - Сүзгілерді ауыстырғаннан кейін, қолдарыңызды үнемі тазалаңыз.

2 Ауа тазартқыш

Сатып алғаныңыз құтты болсын және Philips компаниясына қош келдіңіз!

Philips ұсынатын қолдауды толық пайдалану үшін өніміңізді www.philips.com/welcome торабында тіркеңіз.

Бұл құрылғы ауа сүзгілеу жүйесімен бірге жұмыс істейді. Құралды қолданбастан бұрын осы пайдаланушы нұсқаулығын мұқият оқып шығыңыз да, оны келешекте қарау үшін сақтап қойыңыз.

Өнімге шолу (①-сур.)

- A Дисплейлі панель
- B Ауа сапасы шамы
- C NanoProtect сүзгісі сериясы 3* (FY3433)
- D NanoProtect белсендірілген көмір сүзгісі* (FY3432)
- E Алдын ала филтрлеу
- F Алдыңғы қақпақ
- G Ауа сапасы сенсоры
- H Басқару тақтасының түймелері





*Бұдан әрі "ауа тазалау сүзгісі" деп аталады.

Басқару құралдарына шолу (②-сур.)

Басқару тақтасының түймелері

- I Қуатты қосу/өшіру түймесі
- J Жарық қосу/өшіру түймесі
- K Авто режим түймесі
- L Желдеткіш жылдамдығы түймесі
- M Балалардан құлыптау түймесі
- N Қайта қосу түймесі

Дисплей тақтасы:

-  Wi-Fi индикаторы
- Gas** Газ дисплейі
- PM2.5** PM2.5 дисплейі
- IAI** Орынжайдағы аллергиялар мөлшері индексі
-  Сүзгіні ауыстыру дабылы
-  Дем алу режимі
-  Алдын ала тазалау сүзгісін тазалау дабылы
-  Балалардан қорғау индикаторы

3 Іске қосу

Сүзгілерді орнату

Құрылғыны пайдалану алдында сүзгілердің барлық бумасын алып тастаңыз. Оларды бумасынан шығарып, құрылғыға келесідей сипатталғандай салыңыз.



Ескертпе

- Алдымен, құрылғыға ауа тазалау сүзгісінің, одан кейін алдын ала тазалау сүзгісінің салынғанын тексеріңіз.
- Сүзгіні орнату кезінде белгінің жаны сізге қарап тұрғанын тексеріңіз.

- 1 Алдыңғы қақпақты құрылғыдан алу үшін оның үстіңгі бөлігін тартыңыз (3-сур.).
- 2 Екі қысқышты төмен басып, алдын ала тазалау сүзгісін өзіңізге қарай тартыңыз (4-сур.).
- 3 Барлық сүзгілерді алып тастаңыз (5-сур.).
- 4 Ауа тазартқыш сүзгінің барлық қаптама материалдарын алыңыз (6-сур.).
- 5 Қаптамадан алынған ауа тазалау сүзгісін құрылғыға салыңыз (7-сур.).
- 6 Алдын ала тазалау сүзгісін қайтадан құралға салыңыз (8-сур.).



Ескертпе

- Алдын ала тазалау сүзгісінің барлық ілмектері тазартқышқа дұрыс тіркелгеніне көз жеткізіңіз.

- 7 Алдыңғы қақпақты қайта бекіту үшін алдымен қақпақты құралдың төменгі жағына бекітіңіз (1). Содан соң қақпақтың үстін құрылғының (2) корпусына ақырын қойыңыз (9-сур.).

Wi-Fi желісіне қосылу

Wi-Fi қосылымын бірінші рет теңшеу

- 1 Philips Clean Home+ қолданбасын App Store немесе Google Play дүкендерінен жүктеңіз және орнатыңыз.



- 2 Ауа тазартқыштың қуат сымын электрлік розеткаға қосыңыз да, ауа тазартқышты қосу үшін түймесіне тиіңіз.
 Wi-Fi индикаторы бірінші рет қызғылт-сары түспен жыпылықтайды.
- 3 Сіздің смартфоньыңыз немесе планшетіңіз Wi-Fi желісіне қосылғанын тексеріңіз.
- 4 Clean Home+ қолданбасын іске қосыңыз және "Жаңа құрылғыны қосу" түймесін басыңыз немесе экранның жоғарғы жағындағы "+" түймесін басыңыз. Ауа тазартқышты желіге қосу үшін экрандағы нұсқауларды орынданыз.

- 5  Wi-Fi индикаторы ойдағыдай жұптасып, қосылғаннан кейін ақ болып жанады. Жұптастыра алмаған жағдайда, ақаулардың диагностикасы бойынша қосымша және өзекті кеңестер алу үшін **Clean Home+** қолданбасында ақауларды іздеу және жою бөлімін немесе анықтама бөлімін қараңыз.





Ескертпе

- Бұл нұсқаулық, ауа тазартқыш бірінші рет теңшелетін болса ғана жарамды. Желі өзгертілсе немесе орнатуды қайтадан жүргізу қажет болса, 94-беттегі "Wi-Fi қосылымын қалпына келтіру" бөлімін қараңыз.
- Сіздің смартфонңызға немесе планшетіңізге бірден артық ауа тазартқышты қосқыңыз келсе, сізге бұны рет-ретімен жасау қажет. Екінші ауа тазартқышты теңшеуден бұрын бірінші ауа тазартқыштың теңшелімін аяқтаңыз.
- Сіздің смартфонңыздың немесе планшетіңіздің және ауа тазартқыштың арасындағы қашықтық 10 метрден аспайтынына және кедергілердің болмауына көз жеткізіңіз.
- Бұл қолданба Android және iOS соңғы нұсқаларын қолдайды. Қолдау көрсетілетін операциялық жүйелер мен құрылғылар туралы ең соңғы ақпаратты www.philips.com/cleanhome веб-сайтынан таба аласыз.

Wi-Fi қосылымын қалпына келтіру

Ескертпе

- Бұл, ауа тазартқыш қосылған желіні әдепкі түрде өзгерту жағдайларына қатысты болып келеді.
- Желіні үнсіз келісім бойынша ауыстырған кезде Wi-Fi желісіне қосылуын түсіріңіз.

- 1 Ауа тазартқыштың қуат сымын электрлік розеткаға қосыңыз да, ауа тазартқышты қосу үшін  түймесіне тиіңіз.
- 2  және  түймелерін сигнал шыққанға дейін бір уақытта 3 секунд бойы түртіңіз.
 - ↳ Ауа тазартқыш жұптасу режиміне өтеді.
 - ↳  Wi-Fi индикаторы қызғылт-сары түспен жыпылықтайды.
- 3 "Wi-Fi қосылымын бірінші рет теңшеу" бөліміндегі 4-5 қадамдарды орындаңыз.

4 Құрылғыны пайдалану

Ауа сапасы шамының мағынасы

Ауа сапасы шамының түсі	Ауа сапасының деңгейі
Көк	Жақсы
Көк-қызылкүрең	Орташа
Қызылкүрең-қызыл	Нашар
Қызыл	Өте нашар

Ауа сапасының шамы ауа тазартқыш қосылғанда автоматты түрде жанады және барлық түстер кезекпен жанады. Шамамен 30 секундтан кейін ауа сапасы сенсорлары аэрозоль бөлшектері ортасының ауа сапасына сәйкес түсті таңдайды.

Ауа сапасы шамының түсі PM2.5, Газ және IAQ көрсеткіштері бойынша ең жоғары деңгеймен анықталады.

PM2.5

AeraSense сезгіш технологиясы ауадағы ең кішкентай бөлшек өзгерісін дұрыс анықтап, жылдам жауап береді. Ол нақты уақыттағы PM2.5 кері байланысына төзімділік береді.

Ауадағы ластағыш заттардың көбісінің көлемі PM2.5-нен кіші болып келеді – яғни көлемі 2,5 микрометрден кіші ауадағы бөлшектердің ластағыш заттарына қатысты. Орынжайдағы ұсақ бөлшектердің кеңінен таралған қайнар көздері – темекі түтіні, пісіріліп жатқан тағамның түтіні, жанып тұрған бітелер. Ауадағы кейбір батареялар және зеңнің ең ұсақ споралары, үй жануарларының аллергендері және үйдегі шаңның кене аллергендерінің көлемі де PM2.5-тен шағын.

PM2.5 деңгейі	Ауа сапасы шамының түсі
≤12	Көк
13-35	Көк-қызылкүрең
36-55	Қызылкүрең-қызыл
>55	Қызыл

ГАЗ

Кеңейтілген газ датчигі көмегімен L1-L4 ауқымындағы дисплейде ықтимал зиянды газдардың (оның ішінде ұшатын органикалық байланыс, иіс, т.б.) деңгей өзгерісі анықталғаны көрсетіледі. L1 параметрі ең жақсы ауа сапасын көрсетеді.

Газ деңгейі	Ауа сапасы шамының түсі
L1	Көк
L2	Көк-қызылкүрең
L3	Қызылкүрең-қызыл
L4	Қызыл

IAI

Кәсіби деңгейлі **AeraSense** датчигі ішкі ауа аллергені деңгейін анықтап, ішкі ауа аллергендерінің 1-12 ықтимал қауіп деңгейінің сандық кері байланысы көрсетілуі мүмкін. 1 саны ең жақсы ауа сапасын көрсетеді.

IAI деңгейі	Ауа сапасы шамының түсі
1-3	Көк
4-6	Көк-қызылкүрең
7-9	Қызылкүрең-қызыл
10-12	Қызыл

Қосу және өшіру



Ескертпе

- Ауа тазартқышты қабырғаға немесе жиһазға артымен қаратып, тұрақты, көлденең және тегіс жазықтыққа қойыңыз.
- Оңтайлы тазалау нәтижесін алу үшін есіктер мен терезелерді жабыңыз.
- Перделерді ауа кіретін мен шығатын жерінен алшақ ұстаңыз.
- Ауа кірісін немесе шығысын киіммен құлыптауға болмайды.

- 1** Ауа тазартқыштың штепселін қабырға розеткасына қосыңыз.
 - ↳ Ауа тазартқыш дыбыс шығарады.
 - ↳ Барлық шамдар бір рет жанып, қайтадан өшеді.
- 2** түймесін құрылғыны қосу үшін түртіңіз (**10**-сур.).
 - ↳ Ауа тазартқыш әдепкіде жалпы режимде жұмыс істейді.

- ↳ Ауа тазартқышты қыздыру кезінде экранда "----" көрсетіледі.
- ↳ 30 секундтан кейін ауа тазартқыш экранда PM2.5/Газ/IAI бойынша ең жоғары деңгейді көрсетеді. Ауа сапасының датчигі автоматты түрде сәйкес ауа сапасы шамының түсін таңдайды (**11**-сур.).

- 3** Ауа тазартқышты өшіру үшін түймесін 3 секунд басып тұрыңыз.



Ескертпе

- Егер ауа тазартқыш өшіргеннен кейін электр розеткасына қосуды қалса, ауа тазартқыш қосқан кезде алдыңғы параметрлер бойынша жұмыс істейді.

Авто режим параметрін өзгерту

4 автоматты режимді таңдай аласыз: жалпы режим, Ластану режимі, Газ режимі немесе Аллерген режимі.

Автоматты жалпы режимі

Автоматты жалпы режим оңтайлы өнімділікті қамтамасыз ететін желдеткіш жылдамдығын автоматты реттейтін ауадағы ең жеңіл өзгеріске жылдам жауап беруге арналған.

- Автоматты жалпы режимді таңдау үшін Автоматты режим түймесін басыңыз (**12**-сур.).
 - ↳ Экранда Автоматты (**A**) хабары 3 секунд көрсетіледі.
 - ↳ Одан кейін экранда PM2.5/Газ/IAI бойынша ең жоғары деңгей көрсетіледі.

Автоматты ластану режимі

Арнайы жобаланған автоматты ластану режимі шынайы уақыттағы бөлшек деңгейіне жауап береді және PM2.5 сияқты ауадағы ластағыштарды тиімді жояды (13-сур.).

- Автоматты ластану режимін таңдау үшін Автоматты режим (A) түймесін басыңыз.
 - ↳ Одан кейін экранда PM2.5 деңгейі көрсетіледі.

Автоматты газ режимі

Арнайы жобаланған Автоматты газ режимі формальдегид (әдетте фанерадан табылады), толуол (әдетте бояудан табылады), кілем, табиғи газ, жану, пісіру, ауа тазартқыш, иіссу және шаш спрейі, тазалау агенттері, темекі шегу, пестицид, т.б. сияқты ішкі зиянды газдарды жылдам кетіріп, қауіпсіз деңгейде сақтауға арналған (14-сур.).

- Автоматты газ режимін таңдау үшін Автоматты режим (A) түймесін басыңыз.
 - ↳ Экранда Газ деңгейі көрсетіледі.

Автоматты аллергия режимі

Өте сезімтал Автоматты аллергия режимінде құрылғы қоршаған ауадағы аллергиялар деңгейінің болмашы өзгерісіне де әсер етеді (15-сур.).

- Автоматты аллергия режимін таңдау үшін Автоматты режим (A) түймесін басыңыз.
 - ↳ Экранда |A| деңгейі көрсетіледі.

Желдеткіш жылдамдығын өзгерту

Желдеткіштің бірнеше жылдамдығы бар.

Желдеткіш жылдамдығының қол теңшелімдерін таңдаған кезде, ауа тазартқыш ауа сапасын бақылай береді, бірақ ауа сапасы өзгерсе, желдеткіштің жылдамдығын автоматты түрде өзгертпейді.

Ұйқы режимі (C)

Ауа тазартқыш ұйқы режимінде өте төмен жылдамдықта, тыныш жұмыс істейді.

- Ұйқы режимін таңдау үшін желдеткіш жылдамдығы (C) түймесін түрткіңіз (16-сур.).
 - ↳ Экранда "5 L" 3 секунд көрсетіліп, одан кейін жойылады.
 - ↳ Ұйқы режимінің индикаторы (C) қосылады.
 - ↳ 3 секундтан кейін, барлық белгішелер өшіп, тек ұйқы режимі индикаторы (C) қосылады.

Қолмен

- Желдеткіштің қажетті жылдамдығын таңдау үшін желдеткіш жылдамдығы (1-жылдамдық немесе 2-жылдамдық) түймесін (X) түрткіңіз (17-сурет):
 - ↳ 3 секундтан кейін дисплейде алдыңғы режим көрсетіледі.



Кеңес

- Егер ауа сапасының жарықтық индикаторы көк түсті болса, демек ауа сапасы жақсы және желдеткіштің аса төмен жылдамдығын таңдауға болады. Басқа жағынан алып қарағанда, егер ауа сапасының жарықтық индикаторы қызылкүрең-қызыл немесе қызыл түсті болса, демек ауа сапасы төмен болып табылады және ауаны тезірек тазарту үшін желдеткіштің аса жоғары жылдамдығын таңдауға болады.

Турбо (t)

Турбо режимінде ауа тазартқыш ең жоғары жылдамдықпен жұмыс істейді.

- Турбо режимін (t) таңдау үшін желдеткіш жылдамдығы түймесін (⊗) басыңыз (18-сур.).
 - ↳ Экранда "t" көрсетіледі.
 - ↳ 3 секундтан кейін дисплейде алдыңғы режим көрсетіледі.

Шам қосу/өшіру функциясын пайдалану

Шам қосу/өшіру түймесімен ауа сапасының шамын, дисплей экранын және қажет болса, функция индикаторын қосуға немесе өшіруге болады.

- 1 Шам қосу/өшіру түймесін (☼) бір рет түртсеңіз, ауа сапасы шамы және барлық түймелер өшеді және экран күңгірттенеді (19-сур.) тармағын таңдаңыз.
- 2 Шам қосу/өшіру түймесін (☼) қайта түртсеңіз, барлық шамдар қайта қосылады (20-сур.) тармағын таңдаңыз.

Балалардан қорғау құлпын реттеу

- 1 Балалардан қорғау құлпын белсендіру үшін балалардан қорғау құлпы түймесін (🔒) 3 секунд басып тұрыңыз (21-сурет).
 - ↳ Экранда балалардан қорғау құлпының белгішесі (🔒) жанады.
 - ↳ Балалардан қорғау құлпы қосылып тұрса, барлық басқа түймелер жауап бермейді.
- 2 Балалардан қорғау құлпын ажырату үшін балалардан қорғау құлпы түймесін (🔒) 3 секунд қайта түртіп тұрыңыз.
 - ↳ Балалардан қорғау құлпының белгішесі (🔒) жойылады.



Ескертпе

- Қолданбаны балалардан қорғау пәрменін белсендіру арқылы құрылғыны басқара аласыз.

5 Тазалау

Ескертпе

- Тазалау алдында, құралды міндетті түрде розеткадан ажырату керек.
- Құралды немесе тоқ сымын суға немесе басқа сұйықтыққа батыруға болмайды.
- Құрылғының кез келген бөлігін тазалау үшін ағартқыш немесе алкоголь сияқты абразивті, агрессивті немесе тұтанғыш тазалағыш заттарды ешқашан пайдаланбаңыз.
- Алдын ала тазалау сүзгісі ғана жуылады. Ауа тазартқыш сүзгісін жууға немесе шаңсорғышпен тазалауға болмайды.

Тазалау кестесі

Жиілік	Тазалау әдісі
Қажет болғанда	Құрылғының корпусын құрғақ шүберекпен сүртіңіз
	Ауа шығысы қақпағын тазалау
Екі ай сайын	Ауа сапасы датчигін құрғақ мақта тампонмен тазалаңыз.
Алдын ала тазалау сүзгісін тазалау индикаторы  жанса, экранда F0 хабары көрсетіледі	Алдын ала тазалау сүзгісін тазалау

Құрылғының корпусын тазалау

Шаңдар жиналмауы үшін құрылғының ішін және сыртын уақытылы түрде тазалаңыз.

- 1 Құрал корпусының шаңын жұмсақ, құрғақ шүберекпен сүртіп алыңыз.

Ауа сапасы сенсорын тазалау

Құрал оңтайлы қызмет етуі үшін ауа сапасының датчигін екі ай сайын тазалаңыз. Құрылғы шаң ортада пайдаланылатын болса, оны жиірек тазалаңыз.

Ескертпе

- Ауа тазартқыш шаңды ортада пайдаланылатын болса, оны жиі тазалау қажет.
- Бөлмедегі ылғалдылық деңгейі өте жоғары болса, ауа сапасының сенсорында конденсат түзіліп, ауа сапасының шамы ауа сапасы іс жүзінде жақса болса да, нашар ауа сапасын көрсетуі мүмкін. Мұндай жағдайда, ауа сапасының сенсорын тазалаңыз немесе жылдамдығы қолмен бапталған ауа тазартқышты пайдаланыңыз.

- 1 Ауа сапасы датчигінің кірісін және шығысын жұмсақ щеткамен тазалаңыз (**22**-сур.).
- 2 Ауа сапасы датчигінің қақпағын алыңыз (**23**-сур.).

- 3 Ауа сапасы сенсорын, шаң болған кіріс және шығыс жолын дымқыл мақта тампонымен тазалаңыз (24-сур.).
- 4 Барлық бөліктерін құрғақ мақта тампонымен сүртіңіз.
- 5 Ауа сапасы сенсоры қақпағын қайта тіркеңіз (25-сур.) тармағын таңдаңыз.



Алдын ала тазалау сүзгісін тазалау

 жанып, экранда F0 хабары көрсетілсе, алдын ала тазалау сүзгісін тазалаңыз (26-сур.).

- 1 Ауа тазартқышты өшіріп, қабырға розеткасынан ажыратыңыз.
- 2 Алдыңғы қақпақты құрылғыдан алу үшін оның үстіңгі бөлігін тартыңыз (3-сур.).
- 3 Екі қысқышты төмен басып, алдын ала тазалау сүзгісін өзіңізге қарай тартыңыз (4-сур.).
- 4 Алдын ала тазалау сүзгісі өте лас болса, шаңды кетіру үшін жұмсақ щетканы пайдаланыңыз. Одан кейін, алдын ала тазалау сүзгісін кран суының астында жуыңыз (27-сурет).
- 5 Алдын ала тазалау сүзгісін қайтадан ауа тазартқышқа салмастан бұрын мұқият құрғатыңыз.
- 6 Алдын ала тазалау сүзгісін қайтадан құралға салыңыз (8-сур.).

Ескертпе

- Алдын ала тазалау сүзгілерін құрылғыға кері салу алдында толығымен құрғатылғанын тексеріңіз. Егер олар әлі де дымқыл болса, бактерия көбейіп, алдын ала тазалау сүзгілерінің жарамдылық мерзімін қысқартуы мүмкін.

- 7 Алдыңғы қақпақты қайта бекіту үшін алдымен қақпақты құралдың төменгі жағына бекітіңіз (1). Содан соң қақпақтың үстін құрылғының (2) корпусына ақырын қойыңыз (9-сур.).
- 8 Ауа тазартқыштың штепселін қабырға розеткасына қосыңыз.
- 9  түймесін құрылғыны қосу үшін түртіңіз.
- 10 Алдын ала тазалау сүзгісінің тазалау уақытын қайта орнату үшін қайта орнату түймесін  3 секунд басып тұрыңыз.
- 11 Сүзгілерді орнатқаннан кейін, қолдарыңызды жуыңыз.

6 Ауа тазалау сүзгілерін ауыстыру

Таза ауаны сақтау құлпының мағынасын түсіну

Ауа тазартқыш жұмыс істеп тұрғанда ауа тазарту сүзгісінің жағдайын тексеру үшін бұл ауа тазартқыш сүзгіні ауыстыру индикаторымен жабдықталған. Сүзгілерді ауыстыру керек болса, экранда сүзгі коды көрсетіледі және сүзгіні ауыстыру туралы ескерту () қызыл түсте жанады.



Сүзгілерді өз мерзімінде ауыстырмасаңыз, ауа тазартқыш орынжайдағы ауа сапасын бұзбауы үшін істен шығып, автоматты түрде бұғатталады. Сүзгілерді сүзгінің кодына сәйкес мүмкіндігінше тезірек ауыстырыңыз.

Сүзгілерді ауыстыру

Ескертпе

- Ауаны тазалау сүзгілерін жууға немесе қайта пайдалануға болмайды.
- Сүзгілерді ауыстырмастан бұрын ауа тазартқышын өшіріп, электр розеткасынан суырыңыз.
- Сүзгілерді шаңсорғышпен тазаламаңыз.
- Бұзылған, тозған немесе сынған алдын ала сүзгіні қолданбаңыз. www.philips.com/support веб-сайтына өтіңіз немесе еліңіздегі тұтынушыларға қызмет көрсету орталығына хабарласыңыз.



Сүзгі дабылы сызбасы (-сурет)

Сүзгінің ескерту шамының күйі	Әрекет
Экранда А5 хабары көрсетіледі және сүзгіні ауыстыру туралы ескерту  қосылады.	NanoProtect сүзгісі сериясы 3 (FY3433) ауыстыру
Экранда С7 хабары көрсетіледі және сүзгіні ауыстыру туралы ескерту  қосылады.	NanoProtect белсендірілген көмір сүзгісін ауыстыру (FY3432)
Экранда А5 және С7 хабары өзгеше көрсетіледі және сүзгіні ауыстыру туралы ескерту  қосылады.	Екі сүзгіні де ауыстырыңыз

- 1 Ауа тазартқышты өшіріп, қабырға розеткасынан ажыратыңыз.
- 2 Экранда көрсетілген сүзгінің ескерту шамы күйіне сәйкес пайдаланылған ауа сүзгісін алып тастаңыз. Қолданылған сүзгілерді лақтырыңыз (29-сурет).

Ескертпе

- Жәшікке салынған сүзгіге қол тигізуге немесе оны иіскеуге болмайды, себебі онда ауадағы ластағыштар жиналған.

- 3 Жаңа сүзгілерден барлық орама материалдарын алыңыз (6-сур.).
- 4 Қаптамадан алынған ауа тазартқыш сүзгілерді құрылғыға қайта салыңыз (7-сур.).
- 5 Ауа тазартқыштың штепселін электр розеткасына қосыңыз.
- 6  түймесін құрылғыны қосу үшін түртіңіз.
- 7 Тазалау уақытын қайта орнату үшін қайта орнату түймесін  3 секунд түртіп тұрыңыз.

Ескертпе

- Сүзгілерді ауыстырғаннан кейін қолдарыңызды жуыңыз.

7 Сақтау

- 1 Ауа тазартқышты өшіріп, қабырға розеткасынан ажыратыңыз.
- 2 Ауа тазартқышты, ауа сапасы сенсорын және алдын ала тазалау сүзгісін тазалаңыз ("Тазалау" тарауын қараңыз).
- 3 Сақтау алдында барлық бөліктерді ауада құрғатыңыз.
- 4 Сүзгілерді және алдын ала сүзгіні саңылаусыз пластик пакеттеріне бірібірінен бөлек салыңыз.
- 5 Ауа тазартқышты, сүзгілерді және алдын ала тазалау сүзгілерін салқын және құрғақ жерде сақтаңыз.
- 6 Сүзгілерді ұстағаннан кейін қолдарыңызды жуыңыз.

8 Ақауларды жою

Бұл тарауда құралда орын алуы мүмкін ең көп кездесетін ақаулықтар жинақталған. Егер төменде берілген ақпарат көмегімен ақаулық жойылмаса, еліңіздегі тұтынушыларды қолдау орталығына хабарласыңыз.

Мәселе	Мүмкін шешімі
Құрал розеткаға қосылған болса да жұмыс істемейді.	<ul style="list-style-type: none">• Үстіңгі қақпақтың дұрыс орнатылғанын тексеріңіз.• Сүзгіні ауыстыру шамы үздіксіз қосылды, бірақ тиісті сүзгі ауыстырылмады. Соның нәтижесінде, құрылғы енді құлыпталады. Мұндай жағдайда сүзгіні ауыстырып, қызмет ету мерзімі санағышын қалпына келтіріңіз.
Ауа шығысынан келетін ауа ағыны алдыңғыдан әлдеқайда әлсіздеу.	<ul style="list-style-type: none">• Алдын ала тазалау сүзгісі ластанған. Алдын ала тазалау сүзгісін тазалаңыз ("Тазалау" тарауын көріңіз).
Ауа сапасы тіпті құрылғы ұзақ уақыт жұмыс істеп тұрса да жақсармайды.	<ul style="list-style-type: none">• Қаптама материалы сүзгілерден кетірілгеніне көз жеткізіңіз.• Құрылғыға сүзгілердің бірі салынбаған. Барлық сүзгілер келесі ретпен ең ішкі сүзгіден бастап дұрыс салынғанын тексеріңіз:<ol style="list-style-type: none">1) NanoProtect сүзгісі сериясы 3 (FY3433);2) NanoProtect белсендірілген көмір сүзгісі (FY3432);3) алдын ала тазалау сүзгісі.• Ауа сапасы сенсоры дымқыл. Бөлмеңіздегі ылғалдылық деңгейі жоғары және конденсат түзеді. Ауа сапасы сенсорының таза әрі құрғақ екенін тексеріңіз ("Тазалау" тарауын қараңыз).
Ауа сапасы шамының түсі ешқашан өзгермейді.	<ul style="list-style-type: none">• Ауа сапасы сенсоры ластанған. Ауа сапасы сенсорын тазалаңыз ("Тазалау" тарауын қараңыз).
Құралдан жағымсыз иіс шығады.	<ul style="list-style-type: none">• Құрылғыны алғаш қолданғанда одан пластмассаның иісі шығуы мүмкін. Бұл әдеттегі нәрсе. Алайда, егер сүзгілерді алып тастағаннан кейін де, құрылғыдан күйік иісі шығып тұрса, Philips дилеріне немесе Philips уәкілетті сервис орталығына жүгініңіз. Сүзгі ішкі газдардың сіңуіне байланысты пайдаланылғаннан кейін иіс шығаруы мүмкін. Сүзгіні қайта пайдалану үшін тікелей күн сәулесіне қою арқылы қайта белсендіру ұсынылады. Иіс әлі де сақталса, сүзгіні ауыстырыңыз.

Мәселе	Мүмкін шешімі
Құрылғының дыбысы өте қатты шығады.	<ul style="list-style-type: none"> Құрылғы дыбысы тым қатты болса, желдеткіш жылдамдығын төменірек деңгейге өзгертуге болады. Құрылғыны жатын бөлмеде пайдаланғанда дыбыссыз жылдамдықты таңдаңыз.
Құрылғы әлі де сүзгіні ауыстыру қажеттігін көрсетіп тұр, бірақ мен ауыстырып қойғанмын.	<ul style="list-style-type: none"> Сүзгінің қызмет ету мерзімінің санағышы нөлденбеген болуы мүмкін. Құралды қосыңыз. Одан кейін қайта орнату түймесін (↶) 3 секунд басып тұрыңыз.
Экранда "E1" қате коды көрсетіледі.	<ul style="list-style-type: none"> Мотор ақаулықтары бар. Еліңіздегі тұтынушыларға қызмет көрсету орталығына хабарласыңыз.
Экранда "E2", "E3", "E4" немесе "E5" қате коды көрсетіледі.	<ul style="list-style-type: none"> Сенсор ақаулықтары бар. Еліңіздегі тұтынушыларға қызмет көрсету орталығына хабарласыңыз.
Wi-Fi ойдағыдай теңшелмеді.	<ul style="list-style-type: none"> Ауа тазартқыш қосылған маршрутизатордың екі ауқымы бар болса және қазіргі уақытта 2,4 ГГц желісіне қосылмаған болса, осы маршрутизатордың басқа ауқымына (2,4 ГГц) қосылып, ауа тазартқышпен тағы да жұптасып көріңіз. 5 ГГц желілеріне қолдау көрсетілмейді. Веб-бетте түпнұсқалығы тексерілетін желілерге қолдау көрсетілмейді. Ауа тазартқыш Wi-Fi маршрутизаторының әрекет ету аймағында екеніне көз жеткізіңіз. Ауа тазартқышты Wi-Fi маршрутизаторына жақынырақ қойып көруге болады. Желі атауының дұрыстығын тексеріңіз. Желі атауы тізілімге сезімтал. Wi-Fi құпия сөзінің дұрыстығын тексеріңіз. Құпия сөз тізілімге сезімтал. "Желі өзгертілгеннен кейін Wi-Fi қосылымын теңшеу" бөліміндегі нұсқаулармен теңшеуді қайталаңыз. Wi-Fi байланысын электромагниттік немесе басқа кедергілер үзуі мүмкін. Құрылғыны кедергі келтіруі мүмкін электрондық құрылғылардан алыс ұстаңыз. Мобильді құрылғының ұшу режимінде емес пе екенін тексеріңіз. Wi-Fi желісіне қосылған кезде ұшу режимінің сөндірулі екеніне көз жеткізіңіз. Ақаулардың диагностикасы бойынша қосымша және өзекті кеңестерді алу үшін, қолданбада анықтама бөлімін қараңыз.

9 Кепілдік және қызмет көрсету

Ақпарат керек болса не болмаса мәселе туындаса, Philips компаниясының www.philips.com веб-сайтына кіріңіз немесе еліңіздегі Philips тұтынушыларға қызмет көрсету орталығына хабарласыңыз (телефон нөмірі дүниежүзілік кепілдік парақшасында бар). Егер еліңізде тұтынушыларға қолдау көрсету орталығы болмаса, онда жергілікті Philips компаниясының дилеріне барыңыз.

Бөлшектерге және қосалқы құралдарға тапсырыс беру

Егер бөлшекті ауыстыру керек болса немесе қосымша бөлшекке тапсырыс беру керек болса, Philips сатушысына барыңыз немесе www.philips.com/support бетіне кіріңіз.

Егер бөлшектерді сатып алуда мәселелер туында, еліңіздегі Philips тұтынушыларды қолдау орталығына (оның телефон нөмірі дүниежүзілік кепілдік парақшасында берілген) хабарласыңыз.

10 Ескертулер

Электромагниттік өрістер (ЭМӨ)

Осы Philips құрылғысы электромагниттік өрістерге қатысты барлық қолданыстағы стандарттар мен ережелерге сәйкес келеді.бетіне кіріңіз.

Электр магнитті өріспен (ЭМӨ) үйлесімділігі

Koninklijke Philips N.V. тұтынушыларға арналған, басқа электрондық құрылғылар сияқты, негізінде, электр магнитті сигналдар шығаратын және қабылдайтын қабілеті бар көп өнімдер жасайды және сатады.

Philips компаниясының негізгі жұмыс ұстанымдарының бірі өнімдер үшін бүкіл қажетті денсаулық және қауіпсіздік шараларын сақтау, қолданыстағы барлық заң талаптарына сәйкес болу және өнімдерді жасау кезінде қолданылатын ЭМӨ стандарттарын ұстану болып табылады.

Philips компаниясына денсаулыққа кері әсерлері жоқ өнімдерді дамыту, жасау және сату тапсырылған. Philips компаниясы өнімдерінің арналған мақсатына дұрыс қолданылғанында, олардың қазіргі таңдағы ғылыми дәлелдерге сәйкес пайдалануға қауіпсіз екенін растайды.

Philips компаниясы халықаралық ЭМӨ және қауіпсіздік стандарттарын дамытуда белсенді рөл атқарып, Philips компаниясының өз өнімдеріндегі алдыңғы тұтастығы үшін стандарттауды әрі қарай дамытуға қатысуына мүмкіндік береді.

Өңдеу



Бұл таңба осы өнімді қалыпты тұрмыстық қалдықпен тастауға болмайтынын білдіреді (2012/19/EU).

Электр және электрондық өнімдердің қалдықтарын бөлек жинау жөніндегі еліңіздің ережелерін сақтаңыз. Қоқысқа дұрыс тастау қоршаған ортаға және адам денсаулығына тиетін зиянды әсердің алдын алуға көмектеседі.

Ескерту

App Store дегеніміз — Apple Inc. корпорациясының қызмет көрсету белгісі.

Google Play — Google Inc. корпорациясының сауда белгісі.

Philips тарапынан ұсынылған осы бұйымда және Clean Home+ қолданбасында ашық бастапқы коды бар түрлі бағдарламалық жасақтама қолданылады, ашық бастапқы коды бар бағдарламалық жасақтамаға берілген лицензия мәтінінің көшірмелерін келесі веб-сайттан табуға болады: www.philips.com/cleanhome.



Ауа тазалағыш

AC4550

220-240V~ 50/60Hz

65W

Өндіруші:

“Филипс Консьюмер Лайфстайл Б.В.”,
Туссендиепен 4, 9206 АД, Драхтен,
Нидерланды

Ресей және Кедендік Одақ
территориясына импорттаушы:

"Филипс" ЖШҚ, Ресей Федерациясы,
123022 Мәскеу қаласы, Сергей Макеев
көшесі, 13-үй, тел. +7 495 961-1111

Қазақстан Республикасында сатып
алынған тауарға қатысты шағымдарды
қабылдайтын заңды тұлға: "Филипс
Казахстан" ЖШС Манас көшесі, 32А,
503-кеңсе, 050008, Алматы қаласы,
Қазақстан

Юр. лицо принимающее претензии в
отношении товара, приобретенного на
территории Республики Казахстан: ТОО
"Филипс Казахстан" ул.Манаса, 32А офис
503, 050008 Алматы, Казахстан

Тұрмыстық қажеттіліктерге арналған
Құрылғының жасалған күнін өнімнен
табуға болады.

Қытайда жасалған

Сақтау шарттары, пайдалану

Температура: 0°C - 35°C

Салыстырмалы ылғалдылық: 20% - 75%

Атмосфералық қысымы: 85-109 кПа

Spis treści

1 Ważne	108	6 Wymiana filtrów	
Bezpieczeństwo	108	oczyszczających powietrze	122
2 Twój oczyszczacz powietrza	112	Działanie blokady Healthy	
Opis produktu (rys. ①)	112	Air Protect	122
Elementy sterowania		Wymiana filtrów	123
(rys. ②)	112	7 Przechowywanie	124
3 Czynności wstępne	113	8 Rozwiązywanie problemów	125
Montaż filtrów	113	9 Gwarancja i serwis	128
Połączenie Wi-Fi	113	Zamawianie części i	
4 Korzystanie z urządzenia	115	akcesoriów	128
Działanie wskaźnika jakości		10 Uwagi	128
powietrza	115	Pola elektromagnetyczne	
Włączanie i wyłączanie	116	(EMF)	128
Zmiana ustawień trybu		Ochrona środowiska	129
automatycznego	117	Uwaga	129
Zmiana prędkości		Uproszczona deklaracja	
wentylatora	118	zgodności UE	129
Korzystanie z funkcji			
włączania/wyłączania			
światła	119		
Ustawianie blokady			
rodzicielskiej	119		
5 Czyszczenie	120		
Harmonogram czyszczenia	120		
Czyszczenie obudowy			
urządzenia	120		
Czyszczenie czujnika jakości			
powietrza	121		
Czyszczenie filtra wstępnego	121		

1 Ważne

Bezpieczeństwo

Przed rozpoczęciem korzystania z urządzenia zapoznaj się dokładnie z jego instrukcją obsługi. Instrukcję warto też zachować na przyszłość.

Niebezpieczeństwo

- Nie wolno dopuścić do dostania się wody, łatwopalnych detergentów ani innych płynów do wnętrza urządzenia, gdyż może to doprowadzić do porażenia prądem i/lub pożaru.
- Nie czyścić urządzenia wodą, detergentami i innymi łatwopalnymi płynami, gdyż grozi to porażeniem prądem i/lub pożarem.
- Nie wolno rozpylać wokół urządzenia palnych materiałów, takich jak środki owadobójcze lub zapachowe.

Ostrzeżenie

- Przed podłączeniem urządzenia upewnij się, że napięcie podane na

urządzeniu jest zgodne z napięciem w lokalnej sieci elektrycznej.

- Jeżeli przewód zasilający nieodłączalny ulegnie uszkodzeniu, to powinien on być wymieniony w centrum serwisowym firmy Philips lub przez wykwalifikowaną osobę w celu uniknięcia zagrożenia.
- Nie używaj urządzenia, jeśli uszkodzona jest wtyczka, przewód zasilający lub samo urządzenie.
- Niniejsze urządzenie może być użytkowane przez dzieci w wieku co najmniej 8 lat i przez osoby o obniżonych możliwościach fizycznych, umysłowych i osoby o braku doświadczenia i znajomości urządzenia, jeżeli zapewniony zostanie nadzór lub instruktaz odnośnie do użytkowania urządzenia w bezpieczny sposób, tak aby związane z

tym zagrożenia były zrozumiałe. Dzieci nie powinny bawić się urządzeniem. Dzieci bez nadzoru nie powinny wykonywać czyszczenia i konserwacji urządzenia.

- Nie kładź żadnych przedmiotów przy wlocie i wylocie powietrza, aby nie blokować przepływu powietrza.
- Upewnij się, że żadne przedmioty nie wpadną do urządzenia przez wylot powietrza.
- Standardowy interfejs Wi-Fi wykorzystujący protokół 802.11b/g/n, częstotliwość 2,4 GHz i maksymalną moc wyjściową 31,62 mW EIRP.

Uwaga

- To urządzenie nie zastąpi odpowiedniej wentylacji, regularnego odkurzania oraz okapu podczas gotowania.
- Jeśli gniazdko elektryczne, z którego zasilane jest urządzenie, jest źle podłączone, wtyczka może się nagrzewać.

Sprawdź, czy podłączasz urządzenie do prawidłowo zainstalowanego gniazdka.

- Zawsze ustawiaj urządzenie i korzystaj z niego na suchej, stabilnej, równej i poziomej powierzchni.
- Ustaw urządzenie tak, aby z tyłu i po obu jego stronach było przynajmniej 20 cm wolnej przestrzeni, a nad urządzeniem 30 cm przestrzeni.
- Nie stawiaj żadnych przedmiotów na urządzeniu.
- Nie siadaj ani nie stawaj na urządzeniu. Siadanie lub stawanie na urządzeniu może skutkować obrażeniami ciała.
- Nie umieszczaj urządzenia bezpośrednio pod klimatyzatorem, aby zapobiec ściekaniu wody na urządzenie.

- Przed włączeniem urządzenia sprawdź, czy wszystkie filtry zostały odpowiednio zamontowane.
- Używaj tylko oryginalnych filtrów firmy Philips przeznaczonych do danego urządzenia. Nie używaj innych filtrów.
- Zapalenie się filtra może stanowić zagrożenie dla ludzkiego życia oraz zdrowia. Nie używaj filtra jako opału lub do podobnych celów.
- Nie uderzaj w urządzenie twardymi przedmiotami, a w szczególności we wlot i wylot powietrza.
- Zawsze podnoś i przenoś urządzenie za pomocą uchwytu, który znajduje się z tyłu urządzenia.
- Aby zapobiec uszkodzeniu ciała lub urządzenia, nie wkładaj palców ani żadnych przedmiotów do wlotu i wylotu powietrza.
- Nie używaj urządzenia po rozpyleniu wewnątrz pomieszczenia środków odstraszających owady ani w pomieszczeniach, w których obecne są resztki oleju, palące się kadzidełka lub opary chemiczne.
- Nie używaj urządzenia w pobliżu urządzeń gazowych, grzejników lub kominków.
- Zawsze odłączaj urządzenie od zasilania po użyciu oraz przed przystąpieniem do czyszczenia, przeprowadzania innych czynności konserwacyjnych lub wymiany filtrów.
- Nie używaj urządzenia w pomieszczeniach narażonych na duże zmiany temperatury, gdyż może to spowodować skraplanie pary wewnątrz urządzenia.
- Aby uniknąć zakłóceń, ustaw urządzenie w odległości co najmniej 2 metrów od urządzeń elektrycznych wykorzystujących fale

radiowe, takich jak telewizory, odbiorniki radiowe lub zegary sterowane drogą radiową.

- Urządzenie jest przeznaczone wyłącznie do użytku domowego w normalnych warunkach pracy.
- Nie używaj urządzenia w miejscach wilgotnych lub miejscach o wysokiej temperaturze, takich jak łazienka, toaleta lub kuchnia.
- Urządzenie nie usuwa tlenku węgla (CO) ani radonu (Rn). Nie może być używane jako urządzenie ratunkowe w przypadku pożarów lub wycieków szkodliwych chemikaliów.
- Jeśli zamierzasz przestawić urządzenie, najpierw odłącz je od źródła zasilania.
- Nie przenoś urządzenia, ciągnąc za przewód zasilający.
- Po wymianie filtrów zawsze myj ręce.

2 Twój oczyszczacz powietrza

Gratulujemy zakupu i witamy wśród klientów firmy Philips!

Aby w pełni skorzystać z obsługi świadczonej przez firmę Philips, zarejestruj swój produkt na stronie www.philips.com/welcome.

To urządzenie wykorzystuje system filtrujący powietrze. Przed rozpoczęciem korzystania z urządzenia zapoznaj się dokładnie z jego instrukcją obsługi. Instrukcję warto też zachować na przyszłość.

Opis produktu (rys. ①)

- A Panel wyświetlacza
- B Wskaźnik jakości powietrza
- C Filtr NanoProtect serii 3* (FY3433)
- D Aktywny filtr węglowy NanoProtect* (FY3432)
- E Filtr wstępny
- F Osłona przednia
- G Czujnik jakości powietrza
- H Przyciski sterowania

*Dalej nazywany filtrem oczyszczającym powietrze.

Elementy sterowania (rys. ②)

Przyciski sterowania

- I Wyłącznik zasilania
- J Przycisk włączania/wyłączania światła
- K Przycisk trybu automatycznego
- L Przycisk prędkości wentylatora
- M Przycisk blokady rodzicielskiej
- N Przycisk resetowania

Panel wyświetlacza:

 Wskaźnik Wi-Fi

Gas Wskaźnik stężenia gazów

PM2.5 Wskaźnik stężenia PM2,5

IAI Indeks alergenów

 Alarm wymiany filtra

 Tryb snu

 Alarm sygnalizujący konieczność czyszczenia filtra wstępnego

 Wskaźnik blokady rodzicielskiej

3 Czynności wstępne

Montaż filtrów

Przed rozpoczęciem korzystania z urządzenia zdejmij całe opakowanie filtrów. Rozpakuj wszystkie filtry i włóż je do urządzenia w sposób opisany poniżej:

Uwaga

- Najpierw włóż do urządzenia filtr oczyszczający powietrze, a następnie filtr wstępny.
- Podczas instalowania filtra strona z uchwytem powinna być zwrócona przodem do Ciebie.

- 1 Pociągnij górną część pokrywy przedniej, aby zdjąć ją z urządzenia (rys. ③).
- 2 Dociśnij dwa zaciski i pociągnij filtr wstępny do siebie (rys. ④).
- 3 Usuń wszystkie filtry (rys. ⑤).
- 4 Usuń wszystkie elementy opakowania filtra oczyszczającego powietrze (rys. ⑥).
- 5 Włóż odpakowany filtr oczyszczający powietrze do urządzenia (rys. ⑦).
- 6 Włóż filtr wstępny z powrotem do urządzenia (rys. ⑧).



☰ Uwaga

- Upewnij się, że wszystkie zaczepy filtra wstępnego są prawidłowo przymocowane do oczyszczacza.

- 7 Aby umieścić pokrywę przednią z powrotem na miejscu, przymocuj ją najpierw do dolnej części urządzenia (1). Następnie delikatnie dociśnij górną część pokrywy do obudowy urządzenia (2) (rys. ⑨).

Połączenie Wi-Fi

Pierwsza konfiguracja połączenia Wi-Fi

- 1 Pobierz aplikację "Clean Home+" firmy Philips ze sklepu **App Store** lub **Google Play** i zainstaluj ją.

- 2 Podłącz wtyczkę oczyszczacza powietrza do gniazdka elektrycznego i dotknij przycisku , aby włączyć oczyszczacz powietrza.
↳ Wskaźnik Wi-Fi  miga na pomarańczowo po raz pierwszy.
- 3 Upewnij się, że smartfon lub tablet jest połączony z siecią Wi-Fi.

- 4 Uruchom aplikację "Clean Home+" i kliknij polecenie "**Podłącz nowe urządzenie**" lub naciśnij przycisk "+" na górze ekranu. Postępuj zgodnie z instrukcjami wyświetlanymi na ekranie, aby podłączyć oczyszczacz powietrza do sieci.
- 5 Po pomyślnym zakończeniu procesu parowania i nawiązaniu połączenia wskaźnik Wi-Fi  będzie świecił na biało. Jeśli parowanie się nie powiedzie, zapoznaj się z informacjami w sekcji dotyczącej rozwiązywania problemów lub sekcji pomocy w aplikacji "Clean Home+", aby uzyskać wyczerpujące i aktualne wskazówki na temat rozwiązywania problemów.





Uwaga

- Niniejsza instrukcja dotyczy tylko pierwszej konfiguracji oczyszczacza powietrza. Jeśli sieć uległa zmianie lub konfigurację trzeba przeprowadzić ponownie, zapoznaj się z częścią "Zresetuj połączenie Wi-Fi" na str. 114.
- Aby podłączyć więcej niż jeden oczyszczacz powietrza do smartfona lub tabletu, trzeba to zrobić po kolei. Należy ukończyć konfigurację jednego oczyszczacza powietrza przed włączeniem następnego.
- Upewnij się, że odległość pomiędzy smartfonem lub tabletem i oczyszczaczem powietrza jest mniejsza niż 10 m i nie ma pomiędzy nimi żadnych przeszkód.
- Ta aplikacja jest obsługiwana przez najnowsze wersje systemów Android i iOS. Najnowsze informacje na temat obsługiwanych systemów operacyjnych i urządzeń można znaleźć na stronie www.philips.com/cleanhome.

Zresetuj połączenie Wi-Fi

Uwaga

- Dotyczy to sytuacji, w której uległa zmianie sieć, do której podłączony jest oczyszczacz powietrza.
- Zresetuj połączenie Wi-Fi, gdy domyślna sieć uległa zmianie.

- 1** Podłącz wtyczkę oczyszczacza powietrza do gniazdka elektrycznego i dotknij przycisku , aby włączyć oczyszczacz powietrza.
- 2** Dotknij jednocześnie przycisków  i  przez 3 sekundy, aż usłyszysz sygnał dźwiękowy.
 - ↳ Oczyszczacz powietrza przejdzie w tryb parowania.
 - ↳ Wskaźnik Wi-Fi  zacznie migać na pomarańczowo.
- 3** Wykonaj czynności opisane w krokach 4–5 w części "**Pierwsza konfiguracja połączenia Wi-Fi**".

4 Korzystanie z urządzenia

Działanie wskaźnika jakości powietrza

Kolor wskaźnika jakości powietrza	Poziom jakości powietrza
Niebieski	Dobry
Niebiesko-fioletowy	Przeciętny
Fioletowo-czerwony	Zły
Czerwony	Bardzo zły

Wskaźnik jakości powietrza włącza się automatycznie po uruchomieniu oczyszczacza powietrza i świeci kolejno we wszystkich kolorach. Po upływie około 30 sekund czujniki jakości powietrza zaczynają świecić w kolorze odpowiadającym jakości powietrza otoczenia.

Kolor wskaźnika jakości powietrza jest wyznaczany przez najwyższy z poziomów stężenia PM2,5, szkodliwych gazów i odczytów IAI.

PM2,5

Technologia AeraSense dokładnie wykrywa i szybko reaguje na nawet najmniejszą zmianę cząsteczek w powietrzu. Wyświetla informacje o poziomie PM2,5 w czasie rzeczywistym.

Większość zanieczyszczeń powietrza w pomieszczeniach należy do kategorii PM2,5, która obejmuje cząsteczki zanieczyszczeń w powietrzu mniejsze niż 2,5 mikrometra. Powszechne źródła drobnych cząstek stałych w pomieszczeniu to palenie tytoniu, gotowanie, palenie świec. Niektóre bakterie unoszące się w powietrzu i najmniejsze zarodniki pleśni, alergenów odzwierzęcych i cząsteczki kurzu także należą do kategorii PM2,5.

Poziom PM2,5	Kolor wskaźnika jakości powietrza
≤12	Niebieski
13–35	Niebiesko-fioletowy
36–55	Fioletowo-czerwony
>55	Czerwony

GAS

Dzięki zaawansowanemu czujnikowi gazu wskaźnik o zakresie od L1 do L4 pokazuje zmianę poziomu potencjalnie szkodliwych gazów (w tym lotnych związków organicznych, nieprzyjemnych zapachów itp.). L1 oznacza najwyższą jakość powietrza.

Poziom gazu	Kolor wskaźnika jakości powietrza
L1	Niebieski
L2	Niebiesko-fioletowy
L3	Fioletowo-czerwony
L4	Czerwony

IAI

Profesjonalny czujnik **AeraSense** wykrywa poziom alergenów w pomieszczeniu i wyświetla poziom potencjalnego zagrożenia w skali od 1 do 12. 1 oznacza najwyższą jakość powietrza.

Poziom IAI	Kolor wskaźnika jakości powietrza
1-3	Niebieski
4-6	Niebiesko-fioletowy
7-9	Fioletowo-czerwony
10-12	Czerwony

Włączanie i wyłączenie

Uwaga

- Oczyszczacz powietrza należy umieścić na płaskiej, stabilnej i równej powierzchni, w taki sposób, aby przód urządzenia nie był zwrócony w stronę ścian ani mebli.
- Aby zapewnić optymalne oczyszczanie, zamknij drzwi i okna.
- Uważaj, aby zasłony nie dostały się do wlotu ani wylotu powietrza.
- Nie blokuj wlotu ani wylotu powietrza ubraniami.

- 1 Włóż wtyczkę oczyszczacza powietrza do gniazdka elektrycznego.
 - ↳ Oczyszczacz powietrza wyemituje sygnał dźwiękowy.

↳ Wszystkie wskaźniki zaświecą raz, a następnie zgasną.

- 2 Dotknij przycisku , aby włączyć urządzenie (rys. **10**).

↳ Oczyszczacz powietrza działa domyślnie w trybie ogólnym.

↳ Gdy oczyszczacz powietrza nagrzewa się, na ekranie jest widoczny symbol "---".

↳ Po 30 sekundach oczyszczacz powietrza pokaże na ekranie najwyższy spośród poziomów PM_{2,5}/gazu/IAI. Czujnik jakości powietrza automatycznie wybierze odpowiedni kolor wskaźnika jakości powietrza (rys. **11**).

- 3 Dotknij przycisku  i przytrzymaj go przez 3 sekundy, aby wyłączyć oczyszczacz powietrza.

Uwaga

- Jeśli po wyłączeniu oczyszczacz powietrza pozostanie podłączony do gniazdka elektrycznego, to po ponownym włączeniu będzie pracował z ostatnimi ustawieniami.

Zmiana ustawień trybu automatycznego

Można wybrać jeden z 4 trybów: tryb ogólny, tryb usuwania zanieczyszczeń, tryb usuwania gazów lub tryb antyalergowy.

Automatyczny tryb ogólny

Automatyczny tryb ogólny został zaprojektowany tak, aby szybko reagować na nawet najmniejsze zmiany w powietrzu i automatycznie regulować prędkość wentylatora w celu zapewnienia optymalnej wydajności.

- Dotknij przycisku trybu automatycznego (A), aby wybrać automatyczny tryb ogólny (rys. 12).
 - ↳ Przez 3 sekundy na wyświetlaczu widoczny będzie symbol trybu automatycznego (A).
 - ↳ Następnie na wyświetlaczu zostanie wyświetlony najwyższy z poziomów PM2,5/gazów/IAI.

Automatyczny tryb usuwania zanieczyszczeń

Specjalnie zaprojektowany automatyczny tryb usuwania zanieczyszczeń reaguje w czasie rzeczywistym na poziom stężenia cząsteczek w powietrzu i efektywnie usuwa zanieczyszczenia znajdujące się w powietrzu, takie jak PM2,5 (rys. 13).

- Dotknij przycisku trybu automatycznego (A), aby wybrać tryb usuwania zanieczyszczeń.
 - ↳ Na ekranie zostanie wyświetlony poziom PM2,5.

Automatyczny tryb usuwania gazów

Automatyczny tryb usuwania gazów został zaprojektowany tak, aby szybko usuwać z pomieszczeń szkodliwe gazy, takie jak formaldehyd (zwykle spotykany w sklejkach), toluen (zwykle spotykany w malarstwie), gazy emitowane przez wykładziny, gaz ziemny, gazy powstające podczas spalania, gotowania, gazy emitowane przez odświeżacze powietrza, perfumy i lakiery do włosów, środki czyszczące, dym nikotynowy, pestycydy itp. oraz utrzymywać ich stężenie na bezpiecznym poziomie (rys. 14).

- Dotknij przycisku trybu automatycznego (A), aby wybrać automatyczny tryb usuwania gazów.
 - ↳ Na ekranie zostanie wyświetlony poziom stężenia szkodliwych gazów.

Automatyczny tryb antyalergenowy

Niezwykle czuły automatyczny tryb antyalergenowy reaguje na nawet bardzo małe zmiany poziomów alergenów w powietrzu w otoczeniu (rys. 15).

- Dotknij przycisku trybu automatycznego (A), aby wybrać tryb antyalergenowy.
 - ↳ Na ekranie zostanie wyświetlony poziom IAI.

Zmiana prędkości wentylatora

Dostępnych jest kilka prędkości wentylatora.

W przypadku użycia ręcznych ustawień prędkości pracy wentylatora oczyszczacz nadal monitoruje jakość powietrza, ale nie dostosowuje automatycznie prędkości pracy wentylatora, jeśli wykryje zmiany w jakości powietrza.

Tryb snu (☾)

W trybie snu oczyszczacz powietrza działa cicho i z bardzo małą prędkością.

- Dotknij przycisku prędkości wentylatora (⊗), aby wybrać tryb snu (rys. 16).
 - ↳ Symbol "S L" będzie widoczny na wyświetlaczu przez 3 sekundy, po czym zniknie.
 - ↳ Zaświeci się wskaźnik trybu snu ☾.
 - ↳ Po 3 sekundach wszystkie ikony zostaną wyłączone, wyświetlany będzie tylko wskaźnik trybu snu ☾.

Tryb ręczny

- Dotknij kilkakrotnie przycisku prędkości wentylatora (⊗), aby wybrać wymaganą prędkość wentylatora (prędkość 1 lub prędkość 2) (rys. 17):
 - ↳ Po 3 sekundach na wyświetlaczu będzie widoczny poprzedni tryb.

Wskazówka

- Jeśli wskaźnik jakości powietrza świeci na niebiesko, oznacza to, że powietrze jest dobrej jakości i można wybrać niższą prędkość wentylatora. Z drugiej strony, jeśli wskaźnik jakości powietrza świeci na czerwono-fioletowo lub na czerwono, oznacza to, że jakość powietrza jest niska i że można wybrać wyższą prędkość wentylatora w celu przyspieszenia oczyszczania powietrza.

Tryb turbo (t)

W trybie turbo oczyszczacz powietrza działa z największą możliwą prędkością.

- Aby wybrać tryb turbo (t), dotknij przycisku prędkości wentylatora (⊗) (rys. 18).
 - ↳ Na ekranie zostanie wyświetlony symbol "t".
 - ↳ Po 3 sekundach na wyświetlaczu będzie widoczny poprzedni tryb.

Korzystanie z funkcji włączania/wyłączania światła





Za pomocą przycisku włączania/wyłączania światła można w razie potrzeby włączać lub wyłączać wskaźnik jakości powietrza oraz wskaźniki funkcji.

- 1 Dotknij jeden raz przycisku włączania/wyłączania światła . Podświetlenie wskaźnika

jakości powietrza oraz wszystkie przyciski wyłączą się, a ekran zostanie przyciemniony (fig. 19).

- 2 Po ponownym dotknięciu przycisku włączania/wyłączania światła ☀ wszystkie wskaźniki zaczną świecić (rys. 20).

Ustawianie blokady rodzicielskiej

- 1 Dotknij przycisku blokady rodzicielskiej  i przytrzymaj go przez 3 sekundy, aby włączyć tę funkcję (rys. 21).
 - ↳ Na ekranie zostanie wyświetlona ikona blokady rodzicielskiej .
 - ↳ Przy włączonej blokadzie rodzicielskiej wszystkie inne przyciski nie są aktywne.
- 2 Ponownie dotknij przycisku blokady rodzicielskiej  i przytrzymaj go przez 3 sekundy, aby ją wyłączyć.
 - ↳ Ikona blokady rodzicielskiej  zniknie.

Uwaga

- Nadal istnieje możliwość sterowania urządzeniem za pośrednictwem aplikacji, nawet jeśli jest włączona blokada rodzicielska.

5 Czyszczenie

Uwaga

- Zanim zaczniesz czyścić urządzenie, zawsze wyjmij wtyczkę z gniazdka elektrycznego.
- Nigdy nie zanurzaj urządzenia w wodzie ani innym płynie.
- Do czyszczenia urządzenia nie używaj ściernych, żrących ani łatwopalnych środków czyszczących.
- Do mycia nadaje się tylko filtr wstępny. Filtra oczyszczacza powietrza nie można myć ani odkurzać.

Harmonogram czyszczenia

Częstotliwość	Metoda czyszczenia
W zależności od potrzeb	Przetrzyj powierzchnię urządzenia miękką, suchą szmatką
	Wyczyść pokrywę wylotu powietrza
Co dwa miesiące	Wyczyść czujnik jakości powietrza za pomocą suchego, bawełnianego wacika
Gdy zaświeci się wskaźnik oczyszczania filtra wstępnego  , a na ekranie wyświetli się kod FO	Wyczyść filtr wstępny

Czyszczenie obudowy urządzenia

Aby zapobiec osiadaniu kurzu, czyść regularnie zewnętrzną i wewnętrzną część urządzenia.

- 1 Do usuwania kurzu z obudowy urządzenia używaj suchej, miękkiej szmatki.

Czyszczenie czujnika jakości powietrza

Aby zagwarantować optymalne działanie urządzenia, czyść czujnik jakości powietrza co 2 miesiące. Jeśli korzystasz z urządzenia w zakurzonej miejscy, czyść czujnik częściej.

Uwaga

- Jeśli oczyszczacz powietrza jest używany w obecności dużej ilości kurzu, może być konieczne częstsze jego czyszczenie.
- Jeśli poziom wilgotności w pomieszczeniu jest bardzo wysoki, na czujniku jakości powietrza może skraplać się para, przez co wskaźnik jakości powietrza może sygnalizować jakość powietrza gorszą od rzeczywistej. W takim przypadku należy wyczyścić czujnik jakości powietrza lub użyć ręcznego ustawienia prędkości pracy oczyszczacza powietrza.

- 1 Oczyszczaj wlot i wylot czujnika jakości powietrza za pomocą miękkiej szczotki (rys. 22).
- 2 Zdejmij pokrywę czujnika jakości powietrza (rys. 23).
- 3 Wyczyść czujnik jakości powietrza oraz wlot i wylot kurzu zwilżonym bawełnianym wacikiem (rys. 24).
- 4 Osusz dokładnie wszystkie części za pomocą suchego bawełnianego wacika.
- 5 Załóż pokrywę czujnika jakości powietrza (rys. 25).

Czyszczenie filtra wstępnego

Wyczyść filtr wstępny, kiedy na ekranie zaświeci się  i zostanie wyświetlony kod FO (rys. (26)).



- 1 Wyłącz oczyszczacz powietrza i wyjmij jego wtyczkę z gniazdka elektrycznego.
- 2 Pociągnij górną część pokrywy przedniej, aby zdjąć ją z urządzenia (rys. (3)).
- 3 Dociśnij dwa zaciski i pociągnij filtr wstępny do siebie (rys. (4)).
- 4 Jeśli filtr wstępny jest bardzo brudny, wyczyść go przy użyciu miękkiej szczotki. Następnie umyj filtr wstępny pod bieżącą wodą (rys. (27)).
- 5 Przed ponownym włożeniem filtra wstępnego do oczyszczacza powietrza poczekaj, aż filtr całkowicie wyschnie.
- 6 Włóż filtr wstępny z powrotem do urządzenia (rys. (8)).



Uwaga

- Upewnij się, że filtry wstępne są zupełnie suche, zanim włożysz je ponownie do urządzenia. Jeśli filtry są mokre, mogą się w nich rozmnażać bakterie, co skróci okres ich eksploatacji.

- 7 Aby umieścić pokrywę przednią z powrotem na miejscu, przymocuj ją najpierw do dolnej części urządzenia (1). Następnie delikatnie dociśnij górną część pokrywy do obudowy urządzenia (2) (rys. (9)).

- 8 Włóż wtyczkę oczyszczacza powietrza do gniazdka elektrycznego.
- 9 Dotknij przycisku , aby włączyć urządzenie.
- 10 Dotknij przycisku resetowania  i przytrzymaj go przez 3 sekundy, aby wyzerować czas czyszczenia filtra wstępnego.
- 11 Po zamontowaniu filtrów dokładnie umyj ręce.

6 Wymiana filtrów oczyszczających powietrze

Działanie blokady Healthy Air Protect

Ten oczyszczacz powietrza jest wyposażony we wskaźnik konieczności wymiany filtra, dzięki któremu można mieć pewność, że podczas działania urządzenia filtr oczyszczający powietrze jest zawsze w optymalnym stanie. Gdy zachodzi potrzeba wymiany, na ekranie zostanie wyświetlony kod filtra, a alert informujący o konieczności wymiany filtra () zaświeci na czerwono.

Jeśli filtry nie zostaną wymienione na czas, oczyszczacz powietrza przestanie działać i zostanie automatycznie zablokowany w celu ochrony jakości powietrza w pomieszczeniu. Jak najszybciej wymień filtry zgodnie z kodem filtra.



Wymiana filtrów



Uwaga

- Filtrów oczyszczających powietrze nie można myć ani używać ponownie.
- Przed wymianą filtrów należy zawsze wyłączyć oczyszczacz powietrza i wyjąć wtyczkę urządzenia z gniazdka elektrycznego.
- Nie należy czyścić filtrów za pomocą odkurzacza.
- Jeśli filtr wstępny jest uszkodzony lub zużyty, nie wolno z niego korzystać. Przejdź do strony internetowej www.philips.com/support lub skontaktuj się z Centrum Obsługi Klienta w swoim kraju.



Tabela ostrzeżeń dotyczących filtra
(rys. 28)

Stan wskaźnika ostrzegawczego filtra	Czynność
Na ekranie zostanie wyświetlony kod A5 i uruchomi się alarm sygnalizujący konieczność wymiany filtra  .	Wymień filtr NanoProtect serii 3 (FY3433)
Na ekranie zostanie wyświetlony kod C7 i uruchomi się alarm sygnalizujący konieczność wymiany filtra  .	Wymień aktywny filtr węglowy NanoProtect (FY3432)
Na ekranie będą się wyświetlały na przemian kody A5 i C7 oraz uruchomi się alarm sygnalizujący konieczność wymiany filtra  .	Wymień oba filtry

- 1 Wyłącz oczyszczacz powietrza i wyjmij jego wtyczkę z gniazdka elektrycznego.
- 2 Wyjmij zużyty filtr powietrza zgodnie ze stanem wskaźnika ostrzegawczego filtra wyświetlanym na ekranie. Wyrzuć zużyte filtry (rys. 29).

Uwaga

- Nie dotykaj przeplatanej powierzchni i nie wączaj filtra, ponieważ znajdują się na nim zanieczyszczenia z powietrza.

- 3 Usuń z nowych filtrów wszystkie elementy opakowania (rys. 6).
- 4 Włóż odpakowane filtry oczyszczające powietrze do urządzenia (rys. 7).
- 5 Włóż wtyczkę oczyszczacza powietrza do gniazdka elektrycznego.
- 6 Dotknij przycisku , aby włączyć urządzenie.
- 7 Dotknij przycisku resetowania  i przytrzymaj go przez 3 sekundy, aby zresetować licznik okresu użytkowania filtra.

Uwaga

- Po wymianie filtrów umyj ręce.

7 Przechowywanie

- 1 Wyłącz oczyszczacz powietrza i wyjmij jego wtyczkę z gniazdka elektrycznego.
- 2 Wyczyść oczyszczacz powietrza, czujnik jakości powietrza i filtr wstępny (patrz rozdział "Czyszczenie").
- 3 Przed odstawieniem urządzenia do przechowywania pozostaw wszystkie części do całkowitego wyschnięcia.
- 4 Umieść filtry i filtr wstępny w oddzielnych hermetycznych plastikowych woreczkach.
- 5 Przechowuj oczyszczacz powietrza, filtry i filtry wstępne w suchym i chłodnym miejscu.
- 6 Zawsze dokładnie myj ręce po zakończeniu wykonywania czynności przy filtrach.

8 Rozwiązywanie problemów

W tym rozdziale opisano najczęstsze problemy, z którymi można się zetknąć, korzystając z urządzenia. Jeśli poniższe wskazówki okażą się niewystarczające do rozwiązania problemu, skontaktuj się z Centrum Obsługi Klienta w swoim kraju.

Problem	Możliwe rozwiązanie
Urządzenie nie działa, mimo że jest podłączone do sieci elektrycznej.	<ul style="list-style-type: none">• Sprawdź, czy górna pokrywa jest prawidłowo zamontowana.• Wskaźnik wymiany filtra świecił światłem ciągłym, ale nie wymieniono odpowiedniego filtra. W efekcie urządzenie zostało zablokowane. W takim przypadku należy wymienić filtr i zresetować licznik okresu użytkowania filtra.
Strumień powietrza wydobywający się z wylotu jest słabszy niż do tej pory.	<ul style="list-style-type: none">• Filtr wstępny jest zabrudzony. Wyczyść filtr wstępny (patrz rozdział "Czyszczenie").
Jakość powietrza nie poprawia się, choć urządzenie pracuje już przez długi czas.	<ul style="list-style-type: none">• Sprawdź, czy z filtrów zostało usunięte opakowanie.• Jeden z filtrów nie został umieszczony w urządzeniu. Sprawdź, czy wszystkie filtry są poprawnie zainstalowane w następującej kolejności, począwszy od filtra umieszczonego najgłębiej:<ol style="list-style-type: none">1) Filtr NanoProtect serii 3 (FY3433);2) Aktywny filtr węglowy NanoProtect (FY3432);3) filtr wstępny.• Czujnik jakości powietrza jest mokry. Wilgotność w Twoim pomieszczeniu jest duża i powoduje skraplanie. Sprawdź, czy czujnik jakości powietrza jest czysty i suchy (patrz rozdział "Czyszczenie").
Kolor obręczy wskaźnika jakości powietrza jest zawsze taki sam.	<ul style="list-style-type: none">• Czujnik jakości powietrza jest brudny. Wyczyść czujnik jakości powietrza (patrz rozdział "Czyszczenie").

Problem	Możliwe rozwiązanie
Urządzenie emituje specyficzny zapach.	<ul style="list-style-type: none"> Na początku używania z urządzenia może wydobywać się zapach plastiku. Jest to zjawisko normalne. Jeśli jednak z urządzenia wydobywa się zapach spalenizny nawet po wyjęciu filtrów, należy skontaktować się ze sprzedawcą produktów firmy Philips lub autoryzowanym centrum serwisowym firmy Philips. Z używanego przez dłuższy czas filtra może się wydobywać nieprzyjemny zapach spowodowany wchłanianiem gazów unoszących się w pomieszczeniu. Zaleca się ponownie aktywować filtr poprzez umieszczenie go w miejscu narażonym na bezpośrednie działanie światła słonecznego, aby móc z niego wielokrotnie korzystać. Jeśli filtr nadal wydziela zapach, należy wymienić filtr.
Urządzenie działa bardzo głośno.	<ul style="list-style-type: none"> Jeśli urządzenie działa za głośno, możesz ustawić niższą prędkość wentylatora. W przypadku używania urządzenia nocą w sypialni wybierz tryb cichej pracy.
Urządzenie nadal informuje o konieczności wymiany filtra, choć filtr został już wymieniony.	<ul style="list-style-type: none"> Być może licznik okresu użytkowania filtra nie został zresetowany. Włącz urządzenie. Naciśnij i przytrzymaj przycisk resetowania () przez 3 sekundy.
Na wyświetlaczu pojawia się kod błędu "E1".	<ul style="list-style-type: none"> Silnik jest niesprawny. Skontaktuj się z Centrum Obsługi Klienta w swoim kraju.
Na wyświetlaczu pojawiają się kody błędów "E1", "E2", "E3", "E4" lub "E5".	<ul style="list-style-type: none"> Czujnik jest niesprawny. Skontaktuj się z Centrum Obsługi Klienta w swoim kraju.

Problem	Możliwe rozwiązanie
Konfiguracja sieci Wi-Fi się nie powiodła.	<ul style="list-style-type: none"> • Jeśli router, do którego jest podłączony oczyszczacz powietrza, jest dwuzakresowy i aktualnie nie łączy się z siecią 2,4 GHz, należy przełączyć się na inne pasmo tego samego routera (2,4 GHz) i ponownie sparować oczyszczacz. Sieci 5 GHz nie są obsługiwane. • Sieci wymagające uwierzytelniania sieciowego nie są obsługiwane. • Sprawdź, czy oczyszczacz znajduje się w zasięgu routera Wi-Fi. Możesz spróbować ustawić oczyszczacz powietrza bliżej routera Wi-Fi. • Sprawdź, czy nazwa sieci jest prawidłowa. W nazwie sieci wielkość znaków ma znaczenie. • Sprawdź, czy hasło do sieci Wi-Fi jest prawidłowe. W hasle wielkość znaków ma znaczenie. • Spróbuj ponownie przeprowadzić konfigurację zgodnie z instrukcjami w części "Konfiguracja połączenia Wi-Fi po zmianie sieci". • Źródła elektromagnetyczne i inne mogą powodować zakłócenia łączności Wi-Fi. Urządzenie powinno znajdować się z dala od innych urządzeń elektronicznych, które mogą powodować zakłócenia. • Sprawdź, czy urządzenie mobilne jest w trybie samolotowym. Upewnij się, że tryb samolotowy jest wyłączony podczas łączenia z siecią Wi-Fi. • Zapoznaj się z sekcją pomocy w aplikacji, aby uzyskać wyczerpujące i aktualne wskazówki na temat rozwiązywania problemów.

9 Gwarancja i serwis

Jeśli potrzebujesz informacji lub masz problemy, przejdź na stronę firmy Philips pod adresem www.philips.com lub skontaktuj się z lokalnym Centrum Obsługi Klienta firmy Philips (numer telefonu znajduje się w ulotce gwarancyjnej). Jeśli w Twoim kraju nie ma Centrum Obsługi Klienta, zwróć się o pomoc do sprzedawcy produktów firmy Philips.

Zamawianie części i akcesoriów

Jeśli chcesz wymienić jakąś część albo zakupić dodatkowy element, zwróć się do sprzedawcy produktów firmy Philips lub przejdź na stronę www.philips.com/support.

W przypadku trudności z zakupem części wymiennych skontaktuj się z lokalnym Centrum Obsługi Klienta firmy Philips (numer telefonu można znaleźć w ulotce gwarancyjnej).

10 Uwagi

Pola elektromagnetyczne (EMF)

To urządzenie firmy Philips spełnia wszystkie normy i jest zgodne ze wszystkimi przepisami dotyczącymi narażenia na działanie pól elektromagnetycznych..

Zgodność ze standardami EMF

Koninklijke Philips N.V. produkuje i sprzedaje wiele produktów przeznaczonych dla klientów detalicznych, które — jak wszystkie urządzenia elektroniczne — mogą emitować oraz odbierać sygnały elektromagnetyczne.

Jedną z najważniejszych zasad firmy Philips jest podejmowanie wszelkich koniecznych działań zapewniających bezpieczne i nieszkodliwe dla zdrowia korzystanie z jej produktów. Obejmuje to spełnienie wszystkich mających zastosowanie przepisów prawnych oraz wymogów standardów dotyczących emisji pola magnetycznego (EMF) już na etapie produkcji.

Jesteśmy czynnie zaangażowani w opracowywanie, wytwarzanie i sprzedawanie produktów, które nie mają niekorzystnego wpływu na zdrowie. Firma Philips zaświadcza, że zgodnie z posiadaną obecnie wiedzą naukową wytwarzane przez nas produkty są bezpieczne,

jeżeli są używane zgodnie z ich przeznaczeniem.

Aktywnie uczestniczymy także w doskonaleniu międzynarodowych standardów EMF i przepisów bezpieczeństwa, co umożliwia nam przewidywanie kierunków rozwoju standaryzacji i szybkie dostosowywanie naszych produktów do nowych przepisów.

Ochrona środowiska



- Symbol przekreślonego kontenera na odpady, oznacza, że produkt podlega selektywnej zbiórce zgodnie z Dyrektywą 2012/19/UE i informuje, że sprzęt po okresie użytkowania, nie może być wyrzucony z innymi odpadami gospodarstwa domowego. Użytkownik ma obowiązek oddać go do podmiotu prowadzącego zbieranie zużytego sprzętu elektrycznego i elektronicznego, tworzącego system zbierania takich odpadów - w tym do odpowiedniego sklepu, lokalnego punktu zbiórki lub jednostki gminnej. Zużyty sprzęt może mieć szkodliwy wpływ na środowisko i zdrowie ludzi z uwagi na potencjalną zawartość niebezpiecznych substancji, mieszanin oraz części składowych. Gospodarstwo domowe spełnia ważną rolę w przyczynianiu się do ponownego użycia i odzysku surowców

wtórnych, w tym recyklingu zużytego sprzętu. Na tym etapie kształtuje się postawy, które wpływają na zachowanie wspólnego dobra jakim jest czyste środowisko naturalne.

Uwaga

App Store jest znakiem usługowym firmy Apple Inc.

Google Play jest znakiem towarowym firmy Google Inc.

To urządzenie firmy Philips oraz aplikacja Clean Home+ wykorzystują wiele programów o otwartym kodzie źródłowym. Kopie tekstu licencji programów o otwartym kodzie źródłowym znajdują się na naszej stronie internetowej: www.philips.com/cleanhome.

Uproszczona deklaracja zgodności UE

Philips Consumer Lifestyle B.V. niniejszym oświadcza, że typ urządzenia radiowego AC4550 jest zgodny z dyrektywą 2014/53/UE. Pełny tekst deklaracji zgodności UE jest dostępny pod następującym adresem internetowym: www.philips.com

Cuprins

1 Important	131	6 Înlocuirea filtrelor de purificare a aerului	144
Siguranță	131	Descrierea blocării de protecție pentru aer sănătos	144
2 Purificatorul de aer	134	Înlocuirea filtrelor	145
Prezentare generală a produsului (fig. ①)	134	7 Depozitare	146
Prezentarea comenzilor (fig. ②)	135	8 Depanare	147
3 Primi pași	135	9 Garanție și service	150
Instalarea filtrelor	135	Comandarea pieselor sau a accesoriilor	150
Conexiunea Wi-Fi	136	10 Mențiuni	150
4 Utilizarea aparatului	137	Câmpuri electromagnetice (EMF)	150
Descrierea indicatorului luminos pentru calitatea aerului	137	Reciclarea	151
Pornirea și oprirea	139	Notă	151
Modificarea setărilor modului Automat	139	Declarația UE de conformitate simplificată	151
Schimbarea turației ventilatorului	140		
Utilizarea funcției de aprindere/stingere a luminilor	141		
Configurarea blocării pentru copii	141		
5 Curățarea	142		
Program de curățare	142		
Curățarea corpului aparatului	143		
Curățarea senzorului de calitate a aerului	143		
Curățarea prefiltrului	143		

1 Important

Siguranță

Citește cu atenție acest manual de utilizare înainte de a folosi aparatul și păstrează-l pentru consultare ulterioară.

Pericol

- Nu permite pătrunderea în aparat a apei sau a oricărui lichid sau a unui detergent inflamabil, pentru a evita pericolul de electrocutare și/sau incendiu.
- Nu curăța aparatul cu apă sau orice alt lichid ori cu detergent (inflamabil) pentru a evita pericolul de electrocutare și/sau incendiu.
- Nu pulveriza substanțe inflamabile, precum insecticide sau parfumuri, în apropierea aparatului.

Avertisment

- Înainte de a conecta aparatul, verifică dacă tensiunea indicată pe aparat corespunde tensiunii rețelei locale.

- În cazul în care cablul de alimentare este deteriorat, acesta trebuie înlocuit de Philips, de un centru de service autorizat de Philips sau de personal calificat în domeniu pentru a evita orice pericol.
- Nu folosi aparatul dacă ștecherul, cablul de alimentare sau aparatul în sine este deteriorat.
- Acest aparat poate fi utilizat de către persoane care au capacități fizice, senzoriale sau mentale reduse sau care sunt lipsite de experiență și cunoștințe și copii cu vârsta minimă de 8 ani dacă sunt supravegheați sau instruiți cu privire la utilizarea în condiții de siguranță a aparatului și înțeleg pericolele implicate. Copiii nu trebuie să se joace cu aparatul. Curățarea și întreținerea nu trebuie realizate de către copii nesupravegheați.

- Nu bloca fantele de admisie și de evacuare a aerului, de exemplu, prin plasarea unor obiecte pe fanta de evacuare sau în fața fantei de admisie a aerului.
- Asigură-te că în aparat nu cad obiecte străine prin orificiul de ieșire a aerului.
- Interfață WiFi standard bazată pe 802.11b/g/n la 2,4 GHz cu o putere maximă de ieșire de 31,62 mW EIRP.

Precauție

- Acest aparat nu este un înlocuitor pentru ventilația corespunzătoare, curățarea obișnuită cu aspiratorul sau utilizarea unei hote absorbante ori a unui ventilator în timpul gătitului.
- Dacă priza utilizată pentru alimentarea aparatului are conexiuni necorespunzătoare, ștecherul aparatului se încinge. Asigură-te că vei conecta aparatul la o priză conectată corespunzător.
- Așază și utilizează întotdeauna aparatul pe o suprafață orizontală plană, stabilă și uscată.
- Lasă un spațiu liber de cel puțin 20 cm în spatele aparatului și în ambele părți laterale ale acestuia și cel puțin 30 cm deasupra aparatului.
- Nu așeza nimic pe aparat.
- Nu te așeza și nu sta în picioare pe aparat. Statul pe aparat în poziția așezat sau în picioare poate duce la potențiale vătămări corporale.
- Nu amplasa aparatul direct sub o unitate de aer condiționat pentru a evita picurarea vaporilor de condens pe aparat.
- Asigură-te că toate filtrele au fost instalate corect înainte de a porni aparatul.
- Folosește doar filtrele originale Philips create special pentru acest aparat. Nu folosi niciun alt tip de filtru.

- Combustia filtrului poate conduce la pericole ireversibile pentru om și/ sau poate pune în pericol viața altor persoane. Nu utiliza filtrul ca și combustibil sau în scopuri similare.
- Evită lovirea aparatului (în special a fantelor de admisie și de evacuare a aerului) cu obiecte dure.
- Ridică sau mută aparatul ținând întotdeauna de mânerul din partea din spate a acestuia.
- Nu introdu degetele sau obiecte în fanta de admisie a aerului sau în fanta de evacuare a aerului, pentru a evita rănirea sau funcționarea defectuoasă a aparatului.
- Nu utiliza aparatul după ce ai utilizat produse insectifuge de interior care produc fum sau în locuri cu reziduuri uleioase, bețișoare parfumate aprinse sau vapori chimici.
- Nu utiliza aparatul în apropierea aparatelor cu gaz, a dispozitivelor de încălzire sau a șemineurilor.
- Scoate întotdeauna din priză aparatul după utilizare și înainte de curățare, de efectuarea altor operații de întreținere sau de înlocuirea filtrelor.
- Nu utiliza aparatul într-o cameră cu variații mari de temperatură, deoarece acest lucru poate produce condens în interiorul aparatului.
- Pentru a preveni interferențele, poziționează aparatul la cel puțin 2 metri distanță de aparatele electrice care utilizează unde radio aeriene, precum televizoare, aparate radio și ceasuri controlate prin radio.
- Aparatul este destinat exclusiv utilizării casnice în condiții de operare normale.
- Nu utiliza aparatul în medii umede sau cu temperaturi ridicate, cum ar fi băi, toalete sau bucătării.

- Aparatul nu elimină monoxidul de carbon (CO) sau radonul (Rn). Acesta nu poate fi utilizat ca dispozitiv de siguranță în caz de accidente cu procese de combustie și substanțe chimice periculoase.
- Dacă trebuie să muți aparatul, mai întâi deconectează-l de la sursa de alimentare.
- Nu deplasa aparatul trăgând de cablul său de alimentare electrică.
- Curăță-ți întotdeauna mâinile după schimbarea filtrelor.

2 Purificatorul de aer

Felicitări pentru achiziție și bun venit la Philips!

Pentru a beneficia pe deplin de asistența oferită de Philips, înregistrează-ți produsul la www.philips.com/welcome.

Acest aparat funcționează cu un sistem de filtrare a aerului. Citește cu atenție acest manual de utilizare înainte de a folosi aparatul și păstrează-l pentru consultare ulterioară.

Prezentare generală a produsului (fig. ①)

- A Panoul de afișare
- B Indicatorul luminos pentru calitatea aerului
- C Filtrul NanoProtect seria 3* (FY3433)
- D Filtrul NanoProtect cu carbon activ (FY3432)
- E Prefiltrul
- F Capacul frontal
- G Senzorul pentru calitatea aerului
- H Butoane de control

*Denumit în continuare "filtru de purificare a aerului".

Prezentarea comenzilor (fig. ②)

Butoane de control

I Butonul de pornire/oprire

J Butonul de aprindere/stingere a luminilor

K Butonul modului automat

L Butonul pentru turația ventilatorului

M Buton de blocare pentru copii

N Buton de resetare

Panou de afișare:

 Indicatorul Wi-Fi

Gas Afișaj de gaze

PM2.5 Afișaj PM2,5

IAI Indicele alergenilor în interior

 Alertă de înlocuire a filtrului

 Modul nocturn

 Alertă de curățare a prefiltrului

 Indicator de blocare pentru copii

3 Primi pași

Instalarea filtrelor

Scoate toate ambalajele filtrelor înainte de a utiliza aparatul. Despachetează-le și introdu-le în aparat după cum este descris în continuare:

Notă

- Asigură-te că montezi în aparat mai întâi filtrul de purificare a aerului și apoi prefiltrul.
- La instalarea filtrului, asigură-te că partea cu eticheta este îndreptată spre tine.

- 1 Trage partea de sus a capacului frontal pentru a-l scoate din aparat (fig. ③).
- 2 Apasă în jos cele două cleme și trage prefiltrul spre tine (fig. ④).
- 3 Scoate toate filtrele (fig. ⑤).
- 4 Îndepărtează toate materialele de ambalare ale filtrului de purificare a aerului (fig. ⑥).
- 5 Introdu filtrele despachetate de purificare a aerului în aparat (fig. ⑦).
- 6 Montează prefiltrul înapoi în aparat (fig. ⑧).

Notă

- Asigură-te că toate cârligele prefiltrului sunt atașate corect pe purificator.



- 7 Pentru a reatașa capacul frontal, montează capacul mai întâi pe partea inferioară a aparatului (1). Apoi, apasă ușor partea de sus a capacului pe corpul aparatului (2) (fig. 9).

Conexiunea Wi-Fi

Configurarea conexiunii Wi-Fi pentru prima dată

- 1 Descarcă și instalează aplicația Philips "Clean Home+" din **App Store** sau **Google Play**.



- 2 Introdu ștecherul purificatorului de aer în priză și apasă butonul  pentru a porni purificatorul de aer.
↳ Indicatorul Wi-Fi  luminează intermitent în portocaliu pentru prima dată.
- 3 Asigură-te că smartphone-ul sau tableta este conectată cu succes la rețeaua Wi-Fi.
- 4 Lansează aplicația "Clean Home+" și fă clic pe "Conectează un dispozitiv nou" sau apasă pe butonul "+" din partea de sus a ecranului. Urmează instrucțiunile de pe ecran pentru a conecta purificatorul de aer la rețea.

- 5 După o asociere și conectare reușite, indicatorul Wi-Fi  se va aprinde în alb. Dacă asocierea nu reușește, consultă secțiunea de depanare sau secțiunea de asistență din aplicația "Clean Home+" pentru sfaturi de depanare cuprinzătoare și la zi.





Notă

- Aceste instrucțiuni sunt valabile numai la prima configurare a purificatorului de aer. Dacă rețeaua s-a schimbat sau trebuie efectuată din nou configurarea, consultă secțiunea "Resetarea conexiunii Wi-Fi", la pagina 137.
- Dacă vrei să conectezi mai mult de un purificator de aer la smartphone sau tabletă, trebuie să conectezi aparatele pe rând. Finalizează configurarea unui purificator de aer înainte de a porni alt purificator de aer.
- Asigură-te că distanța dintre smartphone sau tabletă și purificatorul de aer este mai mică de 10 m și nu există obstacole între acestea.
- Această aplicație acceptă cele mai recente versiuni de Android și iOS. Te rugăm să consulți www.philips.com/cleanhome pentru cele mai recente informații privind sistemele de operare și dispozitivele acceptate.

Resetarea conexiunii Wi-Fi

Notă

- Aceste instrucțiuni se aplică atunci când rețeaua la care este conectat purificatorul a fost schimbată.
- Resetează conexiunea Wi-Fi atunci când rețeaua implicită a fost schimbată.

- 1 Introdu ștecherul purificatorului de aer în priză și apasă butonul  pentru a porni purificatorul de aer.
- 2 Apasă simultan butoanele  și  timp de 3 secunde, până când auzi un semnal sonor scurt.
 - ↳ Purificator de aer de trece în modul de asociere.
 - ↳ Indicatorul Wi-Fi  luminează intermitent în portocaliu.
- 3 Urmează pașii 4-5 din secțiunea "**Configurarea conexiunii Wi-Fi pentru prima dată**".

4 Utilizarea aparatului

Descrierea indicatorului luminos pentru calitatea aerului

Culoarea indicatorului luminos pentru calitatea aerului	Nivelul de calitate a aerului
Albastru	Bună
Albastru-violet	Acceptabilă
Violet-roșu	Slabă
Roșu	Foarte slabă

Indicatorul luminos pentru calitatea aerului se aprinde automat când purificatorul de aer este pornit și afișează în mod succesiv toate culorile. După aproximativ 30 de secunde, senzorii de calitate a aerului selectează culoarea corespunzătoare calității particulelor în suspensie din aerul ambiental.

Culoarea indicatorului luminos pentru calitatea aerului este determinată de cel mai ridicat nivel al citirilor pentru PM2,5, gaze și IAI.

PM2,5

Tehnologia de detectare **AeraSense** identifică cu precizie chiar și cele mai ușoare schimbări ale nivelului de particule din aer și reacționează rapid. Aceasta îți oferă siguranță prin feedbackul în timp real cu privire la PM2,5.

Cea mai mare parte a poluanților din aerul interior intră în categoria PM2,5 – care se referă la particule poluante din aer mai mici de 2,5 micrometri. Surse obișnuite de particule în interior sunt fumul de țigară, gătitul sau lumânările aprinse. Unele bacterii din aer, cei mai mici spori de mucegai și particulele de alergeni provenite de la părul de animale și acarieni intră tot în categoria PM2,5.

Nivelul PM2,5	Culoarea indicatorului luminos pentru calitatea aerului
≤12	Albastru
13-35	Albastru-violet
36-55	Violet-roșu
>55	Roșu

GAZE

Cu un senzor de gaze avansat, un afișaj cu valori care variază între L1 și L4 indică schimbările în nivelul gazelor potențial dăunătoare (incl. VOC, miros etc.) detectate. L1 indică o calitate optimă a aerului.

Nivelul de gaze	Culoarea indicatorului luminos pentru calitatea aerului
L1	Albastru
L2	Albastru-violet
L3	Violet-roșu
L4	Roșu

IAI

Senzorul **AeraSense** de nivel profesional detectează nivelul de alergeni din interior și prin numere de la 1 la 12 poate indica nivelul de risc potențial privind alergenii din aerul din interior. 1 indică o calitate optimă a aerului.

Nivel IAI	Culoarea indicatorului luminos pentru calitatea aerului
1-3	Albastru
4-6	Albastru-violet
7-9	Violet-roșu
10-12	Roșu

Pornirea și oprirea

Notă

- Așază întotdeauna purificatorul de aer pe o suprafață stabilă, orizontală și netedă, cu partea frontală a unității la distanță de pereți sau mobilă.
- Pentru o performanță optimă de purificare, închide ușile și ferestrele.
- Ține perdelele la distanță față de fanta de admisie sau de evacuare a aerului.
- Nu bloca fanta de admisie sau de evacuare a aerului cu haine.

- 1 Introdu ștecherul purificatorului de aer în priză.
 - ↳ Purificatorul de aer emite semnale sonore.
 - ↳ Se aprind, apoi se sting toate luminile.
- 2 Apasă butonul  pentru a porni aparatul (fig. 10).
 - ↳ Purificatorul de aer funcționează implicit în modul general.
 - ↳ Atunci când purificatorul de aer se încălzește, pe ecran se afișează "----".
 - ↳ După 30 de secunde, purificatorul de aer indică pe ecran cel mai ridicat nivelul de PM2,5/gaze/IAI. Senzorul de calitate a aerului selectează automat culoarea indicatorului luminos corespunzătoare calității aerului (fig. 11).

- 3 Apasă butonul  și ține-l apăsat timp de 3 secunde pentru a opri purificatorul de aer.

Notă



- Dacă purificatorul de aer rămâne conectat la priza de curent după ce este oprit, la repornire va funcționa conform setărilor anterioare.

Modificarea setărilor modului Automat

Poți alege 4 moduri automate: modul general, modul pentru poluare, modul pentru gaze sau modul pentru alergeni.

Modul automat general

Modul automat general este conceput pentru a reacționa rapid chiar și la cea mai ușoară schimbare a calității aerului, reglând automat turația ventilatorului pentru a asigura o performanță optimă.

- Apasă butonul modului automat  pentru a selecta modul automat general. (fig. 12).
 - ↳ Auto () se afișează pe ecran timp de 3 secunde.
 - ↳ Apoi, ecranul afișează cel mai ridicat nivel de PM2,5/gaze/IAI.

Modul automat pentru poluare

Modul automat pentru poluare special conceput reacționează la nivelul de particule în timp real și îndepărtează eficient substanțele poluante din aer, precum PM2,5 (fig. 13).

- Apasă butonul modului automat  pentru a selecta modul automat pentru poluare.
 - ↳ Pe ecran se afișează nivelul PM2,5.

Modul automat pentru gaze

Modul automat pentru gaze este special conceput pentru a îndepărta rapid gazele dăunătoare din aerul interior, cum ar fi formaldehida (de obicei găsită în placaje), toluenul (găsit în mod normal în vopsele), substanțele dăunătoare din covoare, gazele naturale, mirosul de ars, aburii și fumul de la gătit, substanțele de împrăștiere a aerului, parfumul și fixativul, agenții de curățare, fumul de țigară, pesticidele etc., și a le menține la un nivel sigur (fig. 14).

- Apasă butonul modului automat  pentru a selecta modul automat pentru gaze.
 - ↳ Pe ecran se afișează nivelul de gaze.

Modul automat pentru alergeni

Modul automat extrem de sensibil la alergeni este conceput să reacționeze chiar și la cea mai ușoară modificare a nivelurilor de alergeni din aerul ambiant (fig. 15).

- Apasă butonul modului automat  pentru a selecta modul automat pentru alergeni.
 - ↳ Pe ecran se afișează nivelul IAI efectiv.



Schimbarea turației ventilatorului

Sunt disponibile mai multe turații ale ventilatorului.

Când folosești setările manuale pentru turația ventilatorului, purificatorul va monitoriza în continuare calitatea aerului, dar nu va regla automat turația ventilatorului dacă detectează modificări în calitatea aerului.

Modul nocturn ()

În modul nocturn, purificatorul de aer funcționează silențios, la turație foarte scăzută.

- Apasă butonul de turație a ventilatorului  pentru a selecta modul nocturn (fig. 16).
 - ↳ "5 L" se afișează pe ecran timp de 3 secunde și apoi dispare.
 - ↳ Indicatorul pentru modul nocturn  se aprinde.
 - ↳ După 3 de secunde, toate pictogramele sunt stinse și numai indicatorul modului nocturn  se aprinde.

Manual



- Apasă repetat butonul de turație a ventilatorului  pentru a selecta turația dorită a ventilatorului (turația 1 sau turația 2) (fig. 17):
 - ↳ După 3 secunde, afișajul indică modul anterior.

Sfat

- Dacă indicatorul luminos pentru calitatea aerului se aprinde în albastru, calitatea aerului este bună și poți selecta o turație mai redusă a ventilatorului. Pe de altă parte, dacă indicatorul luminos pentru calitatea aerului se aprinde în roșu-violet sau roșu, calitatea aerului este slabă și poți selecta o turație mai mare a ventilatorului pentru a purifica aerul mai rapid.



Modul turbo (t)

În modul Turbo, purificatorul de aer funcționează la turația cea mai ridicată.



- Apasă butonul pentru turația ventilatorului  pentru a selecta modul Turbo () (fig. 18).
 - ↳ Pe ecran se afișează "t".
 - ↳ După 3 secunde, afișajul indică modul anterior.



Utilizarea funcției de aprindere/stingere a luminilor

Cu butonul de aprindere/stingere a luminilor, poți aprinde sau stinge indicatorul luminos pentru calitatea aerului, ecranul de afișare și indicatorul de funcționare, dacă este necesar.

- 1 Apasă o dată butonul de aprindere/stingere a luminilor ; indicatorul luminos pentru calitatea aerului și toate luminile butoanelor se vor stinge, iar luminozitatea ecranului se va reduce (fig. 19).
- 2 Apasă din nou butonul de aprindere/stingere a luminilor ; toate luminile se vor reaprindi (fig. 20).

Configurarea blocării pentru copii

- 1 Apasă și ține apăsat butonul de blocare pentru copii  timp de 3 secunde pentru a activa blocarea pentru copii (fig. 21).
 - ↳ Pe ecran se afișează pictograma funcției de blocare pentru copii .
 - ↳ Când blocarea pentru copii este activă, celelalte butoane nu reacționează la comenzi.

- 2 Apasă și ține din nou apăsat butonul de blocare pentru copii  timp de 3 secunde pentru a dezactiva blocarea pentru copii.
- ↳ Pictograma funcției de blocare pentru copii  dispăre.

Notă

- Chiar dacă blocarea pentru copii este activată, poți controla în continuare aparatul din aplicație.

5 Curățarea

Notă

- Scoate întotdeauna aparatul din priză înainte de a-l curăța.
- Nu introdu aparatul în apă sau în alte lichide.
- Nu folosi niciodată agenți de curățare abrazivi, agresivi sau inflamabili, precum înălbitori sau alcool, pentru a curăța vreo componentă a aparatului.
- Doar prefiltrul poate fi spălat. Filtrul de purificare a aerului nu este lavabil și nu se poate curăța nici prin aspirare.

Program de curățare

Frecvență	Metodă de curățare
La nevoie	Curăță suprafața aparatului cu o lavetă moale și uscată
	Curăță capacul fantei de evacuare a aerului
La fiecare două luni	Curăță senzorul de calitate a aerului cu un bețișor uscat de urechi
Atunci când indicatorul de curățare a prefiltrului  se aprinde și FO se afișează pe ecran	Curăță prefiltrul

Curățarea corpului aparatului

Curăță în mod regulat atât interiorul, cât și exteriorul aparatului pentru a evita depunerea prafului.

- 1 Șterge praful de pe corpul aparatului cu o lavetă moale și uscată.

Curățarea senzorului de calitate a aerului

Curăță senzorul de calitate a aerului la fiecare două luni, pentru a asigura funcționarea optimă a aparatului. Dacă folosești aparatul într-un mediu cu mult praf, trebuie curățat mai des.

Notă

- Dacă purificatorul de aer este utilizat într-un mediu cu mult praf, s-ar putea să fie necesar să fie curățat mai des.
- Dacă nivelul de umiditate din cameră este foarte ridicat, se poate forma condens la senzorul de calitate a aerului și indicatorul luminos pentru calitatea aerului poate să arate o calitate mai scăzută, chiar dacă calitatea aerului este de fapt adecvată. Dacă se întâmplă acest lucru, curăță senzorul de calitate a aerului sau folosește purificatorul de aer la o setare manuală de turajie.

- 1 Curăță cu o perie moale fantele de admisie și de evacuare ale senzorului de calitate a aerului (fig. 22).
- 2 Îndepărtează capacul senzorului de calitate a aerului (fig. 23).
- 3 Curăță senzorul de calitate a aerului și fantele de admisie și de evacuare a prafului cu un bețișor de urechi umezit (fig. 24).
- 4 Usucă bine toate componentele cu un tampon din bumbac uscat.
- 5 Pune la loc capacul senzorului de calitate a aerului (fig. 25).



Curățarea prefiltrului

Curăță prefiltrul atunci când indicatorul  se aprinde și pe ecran se afișează FO (fig. 26).

- 1 Oprește purificatorul de aer și deconectează-l de la priza de perete.
- 2 Trage partea de sus a capacului frontal pentru a-l scoate de pe aparat (fig. 3).
- 3 Apasă în jos cele două cleme și trage prefiltrul spre tine (fig. 4).
- 4 Dacă prefiltrul este foarte murdar, folosește o perie moale pentru a îndepărta praful. Spală apoi prefiltrul la robinet (fig. 27).
- 5 Lasă prefiltrul să se usuce bine înainte de a-l monta la loc în purificatorul de aer.
- 6 Montează prefiltrul înapoi în aparat (fig. 8).

☰ Notă

- Asigură-te că prefiltrele sunt complet uscate înainte de a le pune înapoi în aparat. Dacă sunt încă umede, bacteriile se pot înmulți în interiorul prefiltrului, scurtându-le durata de viață.

- 7 Pentru a reatașa capacul frontal, montează capacul mai întâi pe partea inferioară a aparatului (1). Apoi, apasă ușor partea de sus a capacului pe corpul aparatului (2) (fig. 9).
- 8 Introdu ștecherul purificatorului de aer în priză.
- 9 Apasă butonul  pentru a porni aparatul.
- 10 Apasă și menține butonul de resetare  timp de 3 secunde pentru a reseta intervalul de curățare a prefiltrului.
- 11 După instalarea filtrelor, spală-te bine pe mâini.

6 Înlocuirea filtrelor de purificare a aerului

Descrierea blocării de protecție pentru aer sănătos

Acest purificator de aer este echipat cu un indicator de înlocuire a filtrului pentru a te asigura că filtrul de purificare a aerului este în stare optimă atunci când purificatorul de aer este în funcțiune. Când filtrele trebuie înlocuite, pe ecran se afișează codul filtrului, iar alerta de înlocuire a filtrului () se aprinde în roșu.



Dacă filtrele nu sunt înlocuite la timp, purificatorul de aer nu va mai funcționa și se va bloca automat pentru a proteja calitatea aerului din cameră. Înlocuiește filtrele cât mai curând posibil în conformitate cu codul filtrului.

Înlocuirea filtrelor

Notă

- Filtrele de purificare a aerului nu sunt lavabile sau reutilizabile.
- Înainte de a înlocui filtrele, oprește întotdeauna purificatorul de aer și scoate ștecherul din priză.
- Nu curăța filtrele cu un aspirator.
- Dacă prefiltrul este deteriorat, uzat sau rupt, nu îl folosi. Accesează www.philips.com/support sau contactează centrul de asistență pentru clienți din țara ta.



Tabelul alertelor pentru filtre (fig. 28)

Starea indicatoarelor luminoase de avertizare pentru filtre	Acțiune
A5 se afișează pe ecran și alerta de înlocuire a filtrului  se aprinde.	Înlocuiește filtrul NanoProtect seria 3 (FY3433)
C7 se afișează pe ecran și alerta de înlocuire a filtrului  se aprinde.	Înlocuiește filtrul NanoProtect cu carbon activ (FY3432)
A5 și C7 se afișează alternativ pe ecran și alerta de înlocuire a filtrului  se aprinde.	Înlocuiește ambele filtre

- 1 Oprește purificatorul de aer și deconectează-l de la priză.
- 2 Scoate filtrele de aer uzate în funcție de starea indicatorului luminos de avertizare pentru filtre afișat pe ecran. Aruncă filtrele uzate (fig. 29).

Notă

- Nu atinge suprafața cutată a filtrului și nu mirosi filtrul, deoarece acesta a colectat agenți poluanți din aer.

- 3 Scoate toate materialele de ambalare de pe filtrele noi (fig. 6).
- 4 Introdu filtrele despachetate de purificare a aerului înapoi în aparat (fig. 7).
- 5 Introdu ștecherul purificatorului de aer în priză.
- 6 Apasă butonul  pentru a porni aparatul.
- 7 Apasă și menține butonul de resetare  timp de 3 secunde pentru a reseta contorul ciclului de viață al filtrului.

Notă

- Spală-te pe mâini după schimbarea filtrelor.

7 Depozitare

- 1** Oprește purificatorul de aer și deconectează-l de la priză.
- 2** Curăță purificatorul de aer, senzorul de calitate a aerului și prefiltrul (consultă capitolul "Curățarea").
- 3** Lasă toate componentele să se usuce bine înainte de depozitare.
- 4** Ambalează separat filtrele și prefiltrul în pungi etanșe din plastic.
- 5** Depozitează purificatorul de aer, filtrele și prefiltrele într-un loc rece și uscat.
- 6** Spală-te întotdeauna bine pe mâini după manevrarea filtrelor.

8 Depanare

Acest capitol descrie cele mai frecvente probleme pe care le puteți avea la utilizarea aparatului. Dacă nu puteți rezolva problema cu ajutorul informațiilor de mai jos, contactați Centrul de asistență clienți din țara dvs.

Problemă	Soluție posibilă
Aparatul nu funcționează, chiar dacă este conectat la priză.	<ul style="list-style-type: none">• Verifică dacă ai instalat corespunzător capacul superior.• Indicatorul luminos de înlocuire a filtrelor a fost aprins continuu, dar încă nu ai înlocuit filtrul corespunzător. În consecință, aparatul se blochează. În acest caz, înlocuiește filtrul și resetează contorul ciclului de viață al filtrului.
Fluxul de aer care iese din fanta de evacuare a aerului este semnificativ mai slab decât înainte.	<ul style="list-style-type: none">• Prefiltrul este murdar. Curăță prefiltrul (consultă capitolul "Curățarea").
Calitatea aerului nu se îmbunătățește, cu toate că aparatul funcționează de o perioadă îndelungată.	<ul style="list-style-type: none">• Verifică dacă materialele de ambalare au fost scoase de pe filtre.• Unul dintre filtre nu a fost montat în aparat. Asigură-te că toate filtrele sunt montate corespunzător în următoarea ordine, începând dinspre interior:<ol style="list-style-type: none">1) filtrul NanoProtect seria 3 (FY3433);2) filtru NanoProtect cu carbon activ (FY3432);3) prefiltrul.• Sensorul de calitate a aerului este umed. Nivelul de umiditate din încăperea este ridicat și produce condens. Asigură-te că senzorul de calitate a aerului este curat și uscat (consultă capitolul "Curățarea").
Culoarea indicatorului luminos pentru calitatea aerului nu se modifică.	<ul style="list-style-type: none">• Sensorul de calitate a aerului este murdar. Curăță senzorul de calitate a aerului (consultă capitolul "Curățarea").

Problemă	Soluție posibilă
Aparatul emană un miros ciudat.	<ul style="list-style-type: none"> • La primele utilizări, aparatul poate emana un miros de plastic. Acest lucru este normal. Cu toate acestea, dacă aparatul produce un miros de ars chiar și după eliminarea filtrelor, contactează distribuitorul Philips sau un centru de service Philips autorizat. Filtrul poate produce miros după un anumit timp de utilizare, deoarece absoarbe gazele din interior. Pentru utilizare repetată, îți recomandăm să reactivezi filtrul punându-l în lumina directă a soarelui. Dacă mirosul persistă, înlocuiește filtrul.
Aparatul este excesiv de zgomotos.	<ul style="list-style-type: none"> • Dacă aparatul este prea zgomotos, poți seta turația ventilatorului la un nivel inferior. Când utilizezi aparatul într-un dormitor pe timp de noapte, alege turația silențioasă.
Aparatul continuă să indice că trebuie să înlocuiesc un filtru, cu toate că l-am înlocuit deja.	<ul style="list-style-type: none"> • Poate că nu ai resetat contorul ciclului de viață al filtrului. Porniște aparatul. Apasă și ține apăsat butonul de resetare (↶) timp de 3 secunde.
Pe ecran se afișează codul de eroare "E1".	<ul style="list-style-type: none"> • Motorul funcționează incorect. Contactează centrul de asistență pentru clienți din țara ta.
Codurile de eroare "E2", "E3", "E4" sau "E5" sunt afișate pe ecran.	<ul style="list-style-type: none"> • Senzorul funcționează incorect. Contactează centrul de asistență pentru clienți din țara ta.

Problemă	Soluție posibilă
Configurarea Wi-Fi nu a reușit.	<ul style="list-style-type: none"> • Dacă routerul la care este conectat purificatorul este dual-band și momentan nu se conectează la o rețea de 2,4 GHz, te rugăm să comuți la altă bandă a aceluiași router (2,4 GHz) și să încerci să asociezi din nou purificatorul. Rețelele de 5 GHz nu sunt acceptate. • Rețelele cu autentificare pe web nu sunt acceptate. • Verifică dacă purificatorul este în raza de acțiune a routerului Wi-Fi. Poți încerca să așezi purificatorul de aer mai aproape de routerul Wi-Fi. • Verifică dacă numele rețelei este corect. Numele rețelei face diferența între majuscule și minuscule. • Verifică dacă parola Wi-Fi este corectă. Parola face diferența între majuscule și minuscule. • Încearcă din nou configurarea cu instrucțiunile din secțiunea "Configurarea conexiunii Wi-Fi atunci când rețeaua s-a schimbat". • Conectivitatea Wi-Fi poate fi întreruptă de interferențe electromagnetice sau de alt tip. Ține aparatul la distanță de alte dispozitive electronice care pot produce interferențe. • Verifică dacă dispozitivul mobil este în modul avion. Asigură-te că modul avion este dezactivat atunci când te conectezi la rețeaua Wi-Fi. • Consultă secțiunea de asistență din aplicație pentru sfaturi de depanare extinse și la zi.

9 Garanție și service

Dacă ai nevoie de informații sau dacă ai o problemă, vizitează site-ul web Philips la www.philips.com/support sau contactează centrul de asistență pentru clienți Philips din țara ta (poți găsi numărul de telefon în broșura de garanție internațională). Dacă în țara ta nu există un centru de asistență pentru clienți, contactează distribuitorul Philips local.

Comandarea pieselor sau a accesoriilor

Dacă trebuie să înlocuiești o componentă sau dacă dorești să cumperi o componentă suplimentară, adresează-te distribuitorului Philips sau vizitează www.philips.com/support.

Dacă întâmpini dificultăți la achiziționarea componentelor, te rugăm să contactezi Centrul Philips de asistență pentru clienți din țara ta (numărul de telefon îl vei găsi în broșura de garanție internațională).

10 Mențiuni

Câmpuri electromagnetice (EMF)

Acest aparat Philips respectă toate standardele și reglementările aplicabile privind expunerea la câmpuri electromagnetice.

Respectarea normelor EMF

Koninklijke Philips N.V. produce și vinde o gamă largă de produse destinate consumatorilor, produse care, ca orice dispozitive electronice, au de obicei capacitatea de a emite și a primi semnale electromagnetice.

Unul dintre cele mai importante principii de business ale Philips constă din adoptarea tuturor măsurilor necesare vizând sănătatea și siguranța pentru produsele noastre, în vederea îndeplinirii tuturor cerințelor legale aplicabile și a respectării standardelor EMF aplicabile în momentul realizării produselor.

Philips s-a angajat să dezvolte, să producă și să comercializeze produse care nu au efecte negative asupra sănătății. Philips confirmă faptul că produsele sunt tratate conform uzului dorit la crearea acestora, că sunt sigure de utilizat conform demonstrațiilor științifice disponibile în acest moment.

Philips joacă un rol activ în dezvoltarea standardelor internaționale EMF și de siguranță, ceea ce permite Philips să anticipeze dezvoltări ulterioare în standardizare, pentru integrarea timpurie în produsele noastre.

Reciclarea



Acest simbol înseamnă că produsul nu poate fi eliminat împreună cu gunoiul menajer normal (2012/19/EU).

Urmează regulile din țara ta pentru colectarea separată a produselor electrice și electronice. Eliminarea corectă contribuie la prevenirea consecințelor negative asupra mediului și asupra sănătății umane.

Notă

App Store este o marcă de servicii a Apple Inc.

Google Play este o marcă înregistrată a Google Inc.

Acest aparat Philips și aplicația Clean Home+ folosesc mai multe software-uri open source. Copii ale textului licenței software open source utilizate în acest produs pot fi luate de pe site-ul web www.philips.com/cleanhome.

Declarația UE de conformitate simplificată

Prin prezenta, Philips Consumer Lifestyle B.V. declară că tipul de echipamente radio AC4550 este în conformitate cu Directiva 2014/53/UE. Textul integral al declarației UE de conformitate este disponibil la următoarea adresă internet: www.philips.com

Содержание

1	Внимание	153
	Безопасность	153
2	Ваш очиститель воздуха	157
	Описание изделия (рис. ①)	157
	Описание панели управления (рис. ②)	158
3	Начало работы	158
	Установка фильтров	158
	Подключение к сети Wi-Fi	159
4	Использование прибора	161
	Значение сигналов индикатора качества воздуха	161
	Включение и выключение	162
	Изменение настроек автоматического режима	163
	Изменение скорости вентилятора	164
	Использование функции включения/выключения подсветки	165
	Установка блокировки от детей	165
5	Очистка	166
	График очистки	166
	Очистка корпуса прибора	166
	Очистка датчика качества воздуха	167
	Очистка фильтра предварительной очистки	167
6	Замена воздушных фильтров	168
	Значение сигналов блокировки системы контроля качества воздуха	168
	Замена фильтров	169
7	Хранение	170
8	Устранение неполадок	171
9	Гарантия и обслуживание	174
	Заказ запчастей и аксессуаров	174
10	Примечания	174
	Электромагнитные поля (ЭМП)	174
	Утилизация	175
	Предупреждение	175

1 Внимание

Безопасность

Перед эксплуатацией прибора внимательно ознакомьтесь с настоящей инструкцией по эксплуатации и сохраните ее для дальнейшего использования в качестве справочного материала.

Опасно!

- Во избежание поражения электрическим током и/или риска возгорания избегайте попадания на прибор воды, других жидкостей или огнеопасных растворителей.
- Во избежание поражения электрическим током и/или риска возгорания запрещается очищать прибор водой или другими жидкостями или (огнеопасными) растворителями.
- Запрещается распылять легковоспламеняющиеся вещества, такие как инсектициды или духи, вблизи прибора.

Внимание!

- Перед подключением прибора убедитесь, что указанное на нем номинальное напряжение соответствует напряжению местной электросети.
- В случае повреждения сетевого шнура его следует заменить. Чтобы обеспечить безопасную эксплуатацию прибора, заменяйте шнур только в авторизованном сервисном центре Philips или в сервисном центре с персоналом аналогичной квалификации.
- Запрещается использовать прибор, если сетевая вилка, сетевой шнур или сам прибор повреждены.
- Дети старше 8 лет и лица с ограниченными возможностями сенсорной системы или ограниченными умственными или физическими способностями, а также

лица с недостаточным опытом и знаниями могут пользоваться этим прибором под присмотром или после получения инструкций о безопасном использовании прибора и потенциальных опасностях. Не позволяйте детям играть с прибором. Дети могут осуществлять очистку и уход за прибором только под присмотром взрослых.

- Не блокируйте отверстия для входа и выхода воздуха, то есть не ставьте предметы перед этими отверстиями.
- Не допускайте попадания посторонних предметов в прибор через отверстие выхода воздуха.
- Стандартный интерфейс Wi-Fi 802.11b/g/n 2,4 ГГц с максимальной выходной мощностью 31,62 мВт (ЭИИМ).

Предупреждение.

- Прибор не заменяет полноценную систему вентиляции, регулярную уборку пылесосом или кухонную вытяжку.
- В случае если подключение розетки электросети произведено неправильно, сетевая вилка прибора будет нагреваться. Прибор следует подключать к исправной сетевой розетке.
- Используйте и устанавливайте прибор на сухой, горизонтальной, ровной и устойчивой поверхности.
- Между стеной, задней и боковыми панелями прибора должно оставаться не менее 20 см свободного пространства, а над прибором — не менее 30 см.
- Не ставьте на прибор посторонние предметы.

- На садитесь и не вставайте на прибор. Попытка сесть или встать на прибор может привести к травме.
- Во избежание попадания конденсата на прибор не устанавливайте его непосредственно под кондиционером.
- Перед включением прибора убедитесь, что все фильтры установлены правильно.
- Используйте только оригинальные фильтры Philips, разработанные для данной модели. Использование других фильтров запрещено.
- Возгорание фильтра может нанести непоправимый вред здоровью и/или представлять угрозу для жизни. Не используйте фильтр в качестве топлива или для схожих целей.
- Оберегайте прибор (в частности, отверстия для входа и выхода воздуха) от ударов твердыми предметами.
- Поднимайте и перемещайте прибор только за ручку на задней панели.
- Во избежание травм и повреждения прибора не вставляйте пальцы и другие предметы в отверстия для выхода и входа воздуха.
- Не используйте прибор, если в помещении применялся дымовой инсектицид, а также в местах, где присутствуют масляный туман, горящие курильницы и газообразные химические отходы.
- Не используйте прибор рядом с газовым оборудованием, нагревательными устройствами или каминами.
- Обязательно отключайте прибор от электросети после использования, а также перед очисткой, обслуживанием и заменой фильтров.

- Не используйте прибор в помещениях с резкими перепадами температуры, так как это может вызвать конденсацию влаги внутри прибора.
- Для предотвращения помех устанавливайте прибор на расстоянии не менее 2 метров от электрооборудования, в котором используются радиоволны, например телевизоров, радиоприемников или часов с радиоуправлением.
- Прибор предназначен исключительно для домашнего применения при нормальных условиях эксплуатации.
- Не используйте прибор в условиях повышенной влажности или при высоких температурах, например в ванной, туалете или на кухне.
- Прибор не нейтрализует угарный газ (CO) и радон (Rn). Прибор нельзя использовать в качестве защитного устройства в случае возгорания или аварийного выброса химических веществ.
- Если прибор необходимо переместить, сначала отключите его от источника питания.
- При перемещении прибора не тяните его за шнур питания.
- Очищайте руки после замены фильтров.

2 Ваш очиститель воздуха

Поздравляем с покупкой, и добро пожаловать в клуб Philips!

Чтобы воспользоваться всеми преимуществами поддержки Philips, зарегистрируйте продукт на веб-сайте: www.philips.com/welcome.

В приборе используется система фильтрации воздуха. Перед эксплуатацией прибора внимательно ознакомьтесь с настоящей инструкцией по эксплуатации и сохраните ее для дальнейшего использования в качестве справочного материала.

Описание изделия (рис. ①)

- A Дисплей
- B Индикатор качества воздуха
- C Фильтр NanoProtect Series 3* (FY3433)
- D Угольный фильтр NanoProtect* (FY3432)
- E Фильтр предварительной очистки
- F Передняя крышка
- G Датчик качества воздуха
- H Кнопки управления

*Здесь и далее именуется воздушным фильтром

Описание панели управления (рис. ②)

Кнопки управления

- I Кнопка включения/выключения
- J Кнопка включения/выключения подсветки
- K Кнопка автоматического режима
- L Кнопка выбора скорости вентилятора
- M Кнопка блокировки от детей
- N Кнопка сброса

Индикаторная панель:

 Индикатор Wi-Fi

Gas Индикация газа

PM2.5 Индикация PM2.5

IAI Индекс содержания аллергенов в помещении

 Оповещение о замене фильтра

 Режим "Сон"

 Оповещение об очистке фильтра предварительной очистки

 Индикатор блокировки от детей

3 Начало работы

Установка фильтров

Перед использованием прибора удалите упаковку с фильтров. Снимите с них упаковочный материал и установите их в прибор, как описано ниже.

Примечание.

- Установите сначала воздушный фильтр, а затем фильтр предварительной очистки.
- При установке фильтра убедитесь, что сторона с ярлыком направлена на вас.

- 1 Потяните за верхнюю часть передней крышки, чтобы снять ее с прибора (рис. ③).
- 2 Нажмите на два фиксатора и потяните фильтр предварительной очистки на себя (рис. ④).
- 3 Извлеките все фильтры (рис. ⑤).
- 4 Снимите упаковочные материалы с воздушного фильтра (рис. ⑥).
- 5 Установите распакованный воздушный фильтр в прибор (рис. ⑦).
- 6 Установите фильтр предварительной очистки в прибор (рис. ⑧).



Примечание.

- Убедитесь, что все крючки фильтра предварительной очистки надежно прикреплены к очистителю воздуха.

- 7 Чтобы установить переднюю крышку, сначала закрепите ее в нижней части прибора (1). Затем аккуратно прижмите верхнюю часть крышки к корпусу прибора (2) (рис. ⑨).

Подключение к сети Wi-Fi

Первоначальная настройка подключения к сети Wi-Fi

- 1 Загрузите и установите приложение Philips **Clean Home+** из магазина **App Store** или **Google Play**.



- 2 Вставьте вилку очистителя воздуха в розетку электросети и коснитесь для включения очистителя воздуха.
↳ Индикатор Wi-Fi замигает оранжевым.
- 3 Убедитесь, что смартфон или планшет успешно подключился к сети Wi-Fi.

- 4 Запустите приложение **Clean Home+** и нажмите **"Подключить новое устройство"** или кнопку "+" в верхней части экрана. Следуйте инструкциям на дисплее, чтобы подключить очиститель воздуха к вашей сети.

- 5 После успешного сопряжения и подключения индикатор Wi-Fi загорится белым светом. Если выполнить сопряжение не удалось, обратитесь к разделу поиска и устранения неисправностей или к справке приложения **Clean Home+** для получения актуальных пошаговых рекомендаций по решению проблем.





Примечание.

- Данная инструкция применима только в рамках первоначальной настройки очистителя воздуха. При изменении параметров сети или необходимости в повторной настройке обратитесь к разделу "Сброс настроек подключения по сети Wi-Fi" на стр. 160.
- Если вы хотите подключить к смартфону или планшету более одного очистителя воздуха, вам необходимо подключать их один за другим. Завершите подключение одного очистителя воздуха перед тем, как включать следующий.
- Убедитесь, что смартфон или планшет находится в пределах 10 метров от очистителя воздуха, а между устройствами нет никаких объектов, препятствующих передаче сигнала.
- Данное приложение поддерживает последние версии Android и iOS. Посетите www.philips.com/cleanhome для получения актуальной информации о совместимости с операционными системами и устройствами.

Сброс настроек подключения по сети Wi-Fi

Примечание.

- Данный раздел содержит информацию, которая применима при изменении параметров сети, к которой подключен очиститель воздуха.
- Выполните сброс настроек подключения по сети Wi-Fi, если сеть по умолчанию изменилась.

- 1 Вставьте вилку очистителя воздуха в розетку электросети и коснитесь  для включения очистителя воздуха.
- 2 Одновременно коснитесь кнопок  и  и удерживайте их в течение 3 секунд, пока не услышите звуковой сигнал.
 - ↳ Очиститель воздуха переведен в режим сопряжения.
 - ↳ Индикатор Wi-Fi  мигает оранжевым.
- 3 Выполните шаги 4 и 5 из раздела "**Первоначальная настройка подключения к сети Wi-Fi**".

4 Использование прибора

Значение сигналов индикатора качества воздуха

Цвет индикатора качества воздуха	Качество воздуха
Синий	Хорошее
Синий-фиолетовый	Удовлетворительное
Фиолетовый-красный	Плохое
Красные	Очень плохое

При включении очистителя воздуха индикатор качества воздуха загорается автоматически и последовательно мигает разными цветами. Приблизительно через 30 секунд датчик качества воздуха выбирает цвет, соответствующий качеству окружающего воздуха (количеству взвешенных частиц). Цвет индикатора качества воздуха определяется самой высокой концентрацией среди частиц PM2.5, газов и аллергенов.

PM2.5

Технология датчиков **AeraSense** отслеживает и реагирует на малейшее изменение уровня содержания частиц в воздухе. Прибор предоставляет сведения о содержании частиц PM2.5 в реальном времени.

Большинство загрязняющих частиц в воздухе в помещении относятся к категории PM2.5 — взвешенным частицам размером менее 2,5 микрометров. Основными источниками таких частиц являются табачный дым, приготовляемые продукты питания и зажженные свечи. Некоторые бактерии и мельчайшие споры плесени, а также аллергены, содержащиеся в коже животных, и пылевые клещи, также входят в категорию PM2.5.

Уровень PM2.5	Цвет индикатора качества воздуха
≤ 12	Синий
13–35	Синий-фиолетовый
36–55	Фиолетовый-красный
> 55	Красные

ГАЗ

Усовершенствованный датчик обнаружения газов показывает концентрацию потенциально опасных газов (включая ЛОС, пахнущие газы и др.) и определяет ее по шкале от L1 до L4. L1 означает превосходное качество воздуха.

Концентрация газов	Цвет индикатора качества воздуха
L1	Синий
L2	Синий-фиолетовый
L3	Фиолетовый-красный
L4	Красные

Уровень содержания аллергенов в воздухе

Датчик **AeraSense** определяет уровень содержания аллергенов в помещении и предоставляет сведения об уровне риска по шкале от 1 до 12. 1 означает превосходное качество воздуха.

Уровень аллергенов	Цвет индикатора качества воздуха
1-3	Синий
4-6	Синий-фиолетовый
7-9	Фиолетовый-красный
10-12	Красные

Включение и выключение

Примечание.

- Всегда размещайте очиститель воздуха на устойчивой, горизонтальной и ровной поверхности; передняя панель не должна быть обращена к стене или мебели.
- Для лучшего очищения закройте окна и двери.
- Вблизи отверстий входа и выхода воздуха не должны находиться шторы.
- Не блокируйте отверстия входа и выхода воздуха предметами одежды.

- 1 Вставьте вилку очистителя воздуха в розетку электросети.
 - ↳ Очиститель воздуха издаст звуковой сигнал.
 - ↳ Загорятся и погаснут все индикаторы.
- 2 Коснитесь кнопки  чтобы включить прибор (рис. 10).
 - ↳ По умолчанию очиститель воздуха начинает работу в обычном режиме.
 - ↳ Во время нагрева очистителя воздуха на дисплее отображается индикация "---".
 - ↳ Через 30 секунд прибор покажет самую высокую концентрацию среди частиц PM2.5/газов/аллергенов. Датчик качества воздуха

автоматически выбирает соответствующий цвет индикатора качества воздуха (рис. 11).

- 3 Чтобы выключить очиститель воздуха, нажмите и удерживайте  в течение 3 секунд.



Примечание.

- Если после выключения не отключать очиститель воздуха от сети, при следующем включении он сохранит последние настройки.

Изменение настроек автоматического режима

Вы можете выбрать один из 4 автоматических режимов: обычный режим, режим задержания частиц, режим задержания газов и режим задержания аллергенов.

Обычный автоматический режим

Обычный автоматический режим позволяет устройству быстро реагировать на малейшие изменения в качестве воздуха и автоматически настраивает скорость работы вентилятора для оптимальной производительности.

- Коснитесь кнопки автоматического режима  и выберите обычный режим (рис. 12).

- ↳ Значок автоматического режима () будет отображаться на дисплее в течение 3 секунд.
- ↳ Затем экран покажет самую высокую концентрацию среди PM2.5/газов/аллергенов.

Автоматический режим задержания частиц

Этот специальный автоматический режим реагирует на изменение концентрации частиц в воздухе и эффективно задерживает загрязняющие частицы размером до PM2.5 (рис. 13).

- Коснитесь кнопки автоматического режима  и выберите режим задержания частиц.
 - ↳ Затем на экране отобразится концентрация частиц PM2.5.

Автоматический режим задержания газов

Этот специальный автоматический режим предназначен для быстрого задержания опасных газов, таких как формальдегид (обычно содержится в фанере) и толуол (содержится в краске), а также запахов ковровых покрытий, природного газа, запахов горения и готовки, аэрозолей, парфюма и спрея для волос, чистящих средств, сигаретного дыма, пестицидов и других опасных веществ, и поддержания их безопасной концентрации (рис. 14).

- Коснитесь кнопки автоматического режима  и выберите режим задержания газов.
 - ↳ Затем на экране отобразится концентрация газов.

Автоматический режим задержания аллергенов

Этот автоматический режим предоставляет сверхточные сведения о малейшем изменении уровня содержания аллергенов в воздухе (рис. 15).

- Коснитесь кнопки автоматического режима  и выберите режим задержания аллергенов.
 - ↳ Затем на экране отобразится концентрация аллергенов.





Изменение скорости вентилятора

Доступно несколько скоростей работы вентилятора.

При использовании ручного режима работы вентилятора очиститель продолжит отслеживать уровень качества воздуха, но не будет автоматически изменять скорость работы вентилятора при обнаружении изменений в качестве воздуха.

Режим сна (🌙)

В режиме сна очиститель воздуха работает бесшумно на низкой скорости.

- Чтобы перейти в режим сна, коснитесь кнопки выбора скорости вентилятора  (рис. 16).
 - ↳ На дисплее в течение 3 секунд будет отображаться значок , а затем он исчезнет.
 - ↳ Загорится индикатор режима сна .
 - ↳ Через 3 секунд все значки на дисплее отключатся, останется гореть только индикатор режима сна .

Ручной



- Последовательно нажимайте кнопку выбора скорости вентилятора , чтобы установить нужную скорость (скорость 1 или скорость 2) (рис. 17):
 - ↳ Через 3 секунды на дисплее отобразится предыдущий режим.

Совет

- Если индикатор качества воздуха горит синим светом, это указывает на хорошее качество воздуха. Вы можете выбрать меньшую скорость работы вентилятора. Если же индикатор качества воздуха горит пурпурным или красным светом, это указывает на недостаточное качество воздуха. Вы можете выбрать большую скорость работы вентилятора, чтобы быстрее очистить воздух.



Турборежим (t)

В турборежиме очиститель воздуха работает на самой высокой скорости.





- Чтобы включить турборежим () , нажмите кнопку выбора скорости вентилятора () (рис. (18)).
 - ↳ Затем на дисплее отобразится значок .
 - ↳ Через 3 секунды на дисплее отобразится предыдущий режим.

Использование функции включения/выключения подсветки

При помощи кнопки включения/выключения подсветки можно при необходимости включать и выключать индикатор качества воздуха, дисплей и индикатор функции.

- 1 Коснитесь кнопки включения/выключения подсветки () один раз, чтобы отключить индикатор качества воздуха, подсветку всех кнопок и экран (рис. (19)).
- 2 Нажмите кнопку включения/выключения () еще раз, чтобы включить все индикаторы (рис. (20)).

Установка блокировки от детей

- 1 Для активации блокировки от детей нажмите и удерживайте кнопку блокировки от детей () в течение 3 секунд (рис. (21)).
 - ↳ На дисплее появится значок блокировки от детей () .
 - ↳ При включении блокировки от детей все другие кнопки блокируются.
- 2 Для отключения блокировки от детей снова нажмите и удерживайте кнопку () в течение 3 секунд.
 - ↳ Значок блокировки от детей () исчезнет.

Примечание.

- Вы можете управлять прибором через приложение даже при установленной блокировке от детей.

5 Очистка

Примечание.

- Перед очисткой прибора обязательно отсоединяйте его от электросети.
- Запрещается погружать прибор в воду и другие жидкости.
- Запрещается использовать для очистки деталей прибора губки с абразивным покрытием, абразивные чистящие средства или легковоспламеняющиеся жидкости типа хлора или спирта.
- Мыть можно только фильтр предварительной очистки. Фильтр очистителя воздуха нельзя мыть или чистить пылесосом.

График очистки

Частота	Способ очистки
По мере необходимости	Очистка корпуса прибора мягкой сухой тканью
	Очистка крышки отверстия выхода воздуха
Раз в два месяца	Очистка датчика качества воздуха с помощью ватной палочки
Когда загорается индикатор фильтра предварительной очистки  , а на экране отображается F0	Очистка фильтра предварительной очистки

Очистка корпуса прибора

Во избежание скопления пыли регулярно проводите очистку внутренних и внешних поверхностей прибора.

- 1 Стирайте пыль с корпуса прибора сухой мягкой тканью.

Очистка датчика качества воздуха

Для обеспечения оптимальной работы прибора проводите очистку датчика качества воздуха каждые два месяца. Если прибор используется в условиях повышенной запыленности, очистку следует проводить чаще.



Примечание.

- Если очиститель воздуха используется в условиях повышенной запыленности, возможно, потребуется очищать его чаще.
- Если в комнате высокий уровень влажности, на датчике качества воздуха и индикаторе качества воздуха возможно скопление конденсата и индикатор может отображать более низкое качество воздуха, чем на самом деле. В этом случае необходимо провести очистку датчика качества воздуха или настроить скорость ручную.

- 1 Очистите отверстия входа и выхода воздуха на датчике качества воздуха мягкой щеточкой (рис. 22).
- 2 Снимите крышку датчика качества воздуха (рис. 23).
- 3 Проведите очистку датчика качества воздуха, а также отверстий входа и выхода воздуха с помощью влажной ватной палочки (рис. 24).

- 4 Удалите влагу со всех деталей с помощью сухой ватной палочки.
- 5 Установите крышку датчика качества воздуха (рис. 25).

Очистка фильтра предварительной очистки



Очищайте фильтр предварительной очистки, когда горит индикатор , а на дисплее отображается индикация FO (рис. 26).

- 1 Выключите очиститель воздуха и отключите его от розетки электросети.
- 2 Потяните за верхнюю часть передней крышки, чтобы снять ее с прибора (рис. 3).
- 3 Нажмите на два фиксатора и потяните фильтр предварительной очистки на себя (рис. 4).
- 4 Если фильтр предварительной очистки сильно загрязнен, удалите скопившуюся грязь с помощью мягкой щеточки. После этого промойте фильтр предварительной очистки под струей проточной воды (рис. 27).
- 5 Тщательно высушите фильтр предварительной очистки, прежде чем установить его в очиститель воздуха.

- 6 Установите фильтр предварительной очистки в прибор (рис. 8).

Примечание.

- Перед установкой в прибор убедитесь, что фильтры предварительной очистки совершенно сухие. Установка влажных фильтров предварительной очистки может привести к скоплению бактерий и сокращению срока службы фильтров.

- 7 Чтобы установить переднюю крышку, сначала закрепите ее в нижней части прибора (1). Затем аккуратно прижмите верхнюю часть крышки к корпусу прибора (2) (рис. 9).
- 8 Вставьте вилку очистителя воздуха в розетку электросети.
- 9 Коснитесь кнопки  для включения прибора.
- 10 Нажмите и удерживайте кнопку сброса  в течение 3 секунд, чтобы сбросить настройки времени очистки фильтра предварительной очистки.
- 11 После установки фильтров тщательно вымойте руки.

6 Замена воздушных фильтров

Значение сигналов блокировки системы контроля качества воздуха

Очиститель воздуха оснащен индикатором замены фильтра, что позволяет следить за состоянием фильтра, обеспечивая оптимальную работу прибора. При необходимости замены фильтров на дисплее появится код фильтра, а также красный индикатор о необходимости замены ().



Если замена фильтра не будет произведена своевременно, очиститель воздуха перестанет работать и будет автоматически заблокирован, чтобы не загрязнять воздух в помещении. Замените фильтры в соответствии с кодом фильтра при первой возможности.

Замена фильтров

Примечание.

- Воздушные фильтры очистителя нельзя мыть или использовать повторно.
- Прежде чем заменять фильтры, убедитесь, что очиститель воздуха выключен и отключен от электросети.
- Не используйте пылесос для очистки фильтров.
- Если фильтр предварительной очистки поврежден, изношен или сломан, не используйте его. Посетите веб-страницу www.philips.com/support или обратитесь в центр поддержки потребителей в вашей стране.



Таблица оповещений фильтров (рис. 28)

Значение предупреждающих индикаторов фильтра	Действие
На дисплее отображается индикация A5 и загорается индикатор замены фильтра 	Замените фильтр NanoProtect Series 3 (FY3433)
На дисплее отображается индикация C7, и загорается индикатор замены фильтра 	Замените угольный фильтр NanoProtect (FY3432)
A5 и C7 попеременно отображаются на экране, и горит индикатор замены фильтра 	Замените оба фильтра

- 1 Выключите очиститель воздуха и отключите его от электросети.
- 2 Извлеките использованный воздушный фильтр в соответствии с предупреждающим индикатором на дисплее. Утилизируйте отслужившие фильтры (рис. 29).

Примечание

- Не прикасайтесь к сетчатой поверхности и не нюхайте фильтр, так как в нем скапливаются загрязняющие агенты из воздуха.

- 3 Снимите с новых фильтров упаковочный материал (рис. 6).
- 4 Установите распакованные воздушные фильтры в прибор (рис. 7).
- 5 Вставьте вилку очистителя воздуха в розетку электросети.
- 6 Коснитесь кнопки  для включения прибора.
- 7 Нажмите и удерживайте кнопку сброса  в течение 3 секунд, чтобы сбросить показания счетчика срока службы фильтра.

Примечание

- Вымойте руки после замены фильтров.

7 Хранение

- 1 Выключите очиститель воздуха и отключите его от электросети.
- 2 Проведите очистку прибора, датчика качества воздуха и фильтра предварительной очистки (см. главу "Очистка").
- 3 Тщательно просушите все части, прежде чем убрать их на хранение.
- 4 По отдельности поместите фильтры и фильтр предварительной очистки в герметичные пластиковые пакеты.
- 5 Храните очиститель воздуха, фильтры и фильтр предварительной очистки в сухом прохладном месте.
- 6 Тщательно мойте руки после проведения обслуживания фильтров.

8 Устранение неполадок

В данной главе приведены проблемы, которые наиболее часто возникают при эксплуатации прибора. Если приведенные ниже сведения не помогают устранить проблему, обратитесь в центр поддержки покупателей в вашей стране.

Проблема	Возможное решение
Подключенный к сети прибор не работает.	<ul style="list-style-type: none">• Проверьте правильность установки верхней крышки.• Индикатор замены фильтра горел постоянно, но замена фильтра не была проведена. В результате прибор был заблокирован. В этом случае необходимо заменить фильтр и сбросить показания счетчика срока службы.
Существенно снизилась мощность потока воздуха, поступающего из отверстия для выхода воздуха.	<ul style="list-style-type: none">• Загрязнен фильтр предварительной очистки. Очистите фильтр предварительной очистки (см. главу "Очистка").
Качество воздуха не улучшается, хотя прибор работает долгое время.	<ul style="list-style-type: none">• Убедитесь, что с фильтров полностью снят упаковочный материал.• Один из фильтров не установлен в прибор. Убедитесь, что все фильтры установлены в следующем порядке (начиная с самого внутреннего):<ol style="list-style-type: none">1) Фильтр NanoProtect Series 3 (FY3433);2) Угольный фильтр NanoProtect (FY3432);3) Фильтр предварительной очистки.• На датчике качества воздуха скопилось влага. Высокий уровень влажности в помещении стал причиной скопления конденсата. Датчик качества воздуха должен быть сухим и чистым (см. главу "Очистка").
Цвет индикатора качества воздуха не меняется.	<ul style="list-style-type: none">• Датчик качества воздуха загрязнен. Очистите датчик качества воздуха (см. главу "Очистка").

Проблема	Возможное решение
При работе прибора ощущается странный запах.	<ul style="list-style-type: none"> В начале эксплуатации прибора может ощущаться странный запах пластика. Это нормально. Однако если прибор выделяет запах гари даже после извлечения фильтров, обратитесь в местную торговую организацию Philips или авторизованный сервисный центр Philips. Через некоторое время после начала использования фильтр может начать издавать запах, который появляется вследствие впитывания различных веществ из воздуха в помещении. Рекомендуется повторно активировать фильтр для повторного использования, поместив его под прямые солнечные лучи. Если запах по-прежнему присутствует, замените фильтр.
Прибор работает слишком громко.	<ul style="list-style-type: none"> Если прибор работает слишком громко, можно снизить скорость работы вентилятора. При использовании прибора в спальне по ночам выбирайте бесшумный режим.
На приборе по-прежнему горит индикатор замены фильтра, хотя замена фильтра уже была проведена.	<ul style="list-style-type: none"> Возможно, вы не выполнили сброс счетчика срока службы фильтра. Включите прибор. Затем коснитесь и удерживайте кнопку сброса (↶) в течение 3 секунд.
На экране отображается код ошибки "E1".	<ul style="list-style-type: none"> Электродвигатель неисправен. Обратитесь в центр поддержки потребителей в вашей стране.
На дисплее отображается код ошибки "E2", "E3", "E4" или "E5".	<ul style="list-style-type: none"> Датчик неисправен. Обратитесь в центр поддержки потребителей в вашей стране.

Проблема	Возможное решение
Сбой установки Wi-Fi.	<ul style="list-style-type: none"> • Если маршрутизатор, к которому подключен ваш очиститель воздуха, поддерживает две частоты и на данный момент не подключен к сети частотой 2,4 ГГц, переключитесь на частоту 2,4 ГГц и попробуйте повторно выполнить сопряжение очистителя воздуха. Прибор не поддерживает сети 5 ГГц. • Сети с аутентификацией в веб-браузере также не поддерживаются. • Убедитесь, что очиститель воздуха находится в зоне покрытия маршрутизатора Wi-Fi. Возможно, стоит придвинуть очиститель воздуха ближе к маршрутизатору Wi-Fi. • Проверьте правильность введенного имени сети. Имя сети необходимо вводить с учетом регистра. • Убедитесь, что вы ввели верный пароль от сети Wi-Fi. Пароль необходимо вводить с учетом регистра. • Повторите настройку в соответствии с инструкциями в разделе "Настройка подключения к сети Wi-Fi после изменения параметров сети". • Связь через соединение Wi-Fi может быть прервана из-за электромагнитных или других помех. Прибор должен быть установлен вдали от других электронных устройств, которые могут стать причиной помех. • Проверьте, не находится ли мобильное устройство в режиме полета. Отключайте режим полета перед подключением к сети Wi-Fi. • Обратитесь к разделу справки в приложении для получения рекомендаций по устранению неисправностей.

9 Гарантия и обслуживание

При возникновении проблемы или при необходимости получения информации зайдите на веб-сайт Philips: www.philips.com или свяжитесь с центром поддержки потребителей Philips в вашей стране (номер телефона центра указан на гарантийном талоне). Если в вашей стране нет центра поддержки потребителей Philips, обратитесь по месту приобретения изделия.

Заказ запчастей и аксессуаров

Если необходимо заменить или приобрести дополнительную деталь, обратитесь в торговое представительство Philips или посетите веб-сайт www.philips.com/support.

Если при заказе запасных частей возникли проблемы, обратитесь в центр поддержки потребителей Philips в вашей стране (номер телефона центра указан на гарантийном талоне).

10 Примечания

Электромагнитные поля (ЭМП)

Этот прибор Philips соответствует всем применимым стандартам и нормам по воздействию электромагнитных полей..

Соответствие ЭМП

Koninklijke Philips N.V. производит и продает различные изделия потребительского назначения, которые, как и любые электронные устройства, способны излучать и принимать электромагнитные сигналы.

Одним из ключевых принципов Philips является забота о здоровье и безопасности клиентов, соответствие всем применимым законодательным мерам и существующим стандартам безопасности EMF.

Philips стремится разрабатывать, производить и продавать изделия, не оказывающие отрицательного воздействия на здоровье. Philips подтверждает, что при правильном обращении и использовании в указанных целях его изделия безопасны в соответствии с современными научными данными.

Philips активно участвует в разработке международных стандартов ЭМП и стандартов безопасности, что позволяет компании заранее применять эти стандарты при производстве изделий.

Утилизация



Этот символ означает, что продукт не может быть утилизирован вместе с бытовыми отходами (2012/19/EC).

Выполняйте отдельную утилизацию электрических и электронных изделий в соответствии с правилами, принятыми в вашей стране. Правильная утилизация помогает предотвратить негативное воздействие на окружающую среду и здоровье человека.

Предупреждение

App Store является знаком обслуживания компании Apple Inc.

Google Play является товарным знаком Google Inc.

Данный прибор Philips и приложение Clean Home+ используют несколько программ с открытым исходным кодом; копии текста лицензии программного обеспечения с открытым исходным кодом, установленного в данном изделии, можно просмотреть на веб-сайте: www.philips.com/cleanhome.

EAC



Очиститель воздуха

AC4550
220-240V ~ 50/60Hz
65W

Изготовитель:

“Филипс Консьюмер Лайфстайл Б.В.”, Туссендиепен 4, 9206 АД, Драхтен, Нидерланды

Импортер на территорию России и Таможенного Союза:

ООО “ФИЛИПС”, Российская Федерация, 123022 г. Москва, ул. Сергея Макеева, д.13, тел. +7 495 961-1111

Импортер на территорию России и Таможенного Союза принимает претензии потребителей в случаях, предусмотренных Законом РФ «О защите прав потребителей» 07.02.1992 N 2300-1», в отношении товара, приобретенного на территории Российской Федерации

Для бытовых нужд

Дата изготовления указана на изделии.

Сделано в Китае

Условия хранения, эксплуатации

Температура: от 0 °C до 35 °C

Относительная влажность:
20% - 75%

Атмосферное давление:
85-109 кПа

Obsah

1 Dôležité informácie	177	6 Výmena filtrov čističky vzduchu	190
Bezpečnosť	177	Význam zámku na zaistenie zdravého vzduchu	190
2 Čistička vzduchu	180	Výmena filtrov	190
Prehľad výrobku (obr. ①)	180	7 Odkladanie	191
Prehľad ovládacích prvkov (obr. ②)	181	8 Riešenie problémov	192
3 Začíname	181	9 Záruka a servis	195
Inštalácia filtrov	181	Objednanie dielov alebo príslušenstva	195
Pripojenie Wi-Fi	182	10 Poznámky	195
4 Používanie zariadenia	183	Elektromagnetické polia (EMF)	195
Význam svetelného indikátora kvality vzduchu	183	Recyklácia	196
Zapnutie a vypnutie	185	Upozornenie	196
Zmena nastavenia automatického režimu	185	Zjednodušené EÚ vyhlásenie o zhode	196
Zmena otáčok ventilátora	186		
Používanie funkcie zapínania/vypínania svetelných indikátorov	187		
Nastavenie detského zámku	187		
5 Čistenie	188		
Plán čistenia	188		
Čistenie tela zariadenia	188		
Čistenie snímača kvality vzduchu	188		
Čistenie predfiltra	189		

1 Dôležité informácie

Bezpečnosť

Pred použitím zariadenia si pozorne prečítajte tento návod na použitie a uschovajte si ho na neskoršie použitie.

Nebezpečenstvo

- Zabráňte vniknutiu vody, akejkoľvek inej kvapaliny alebo horľavého čistiaceho prostriedku do zariadenia, aby ste predišli zásahu elektrickým prúdom alebo nebezpečenstvu požiaru.
- Zariadenie nečistite vodou, akoukoľvek inou kvapalinou ani (horľavým) čistiacim prostriedkom, aby ste predišli zásahu elektrickým prúdom alebo nebezpečenstvu požiaru.
- V blízkosti zariadenia nestriekajte žiadne horľavé látky, ako napríklad insekticídy či voňavky.

Varovanie

- Pred pripojením zariadenia skontrolujte, či sa napätie uvedené na zariadení zhoduje s napätím v miestnej sieti.
- Poškodený sieťový kábel smie vymeniť jedine personál spoločnosti Philips, servisné centrum autorizované spoločnosťou Philips alebo osoba s podobnou kvalifikáciou, aby nedošlo k nebezpečnej situácii.
- Ak je poškodená zástrčka, sieťový kábel alebo samotné zariadenie, nepoužívajte ho.
- Toto zariadenie môžu používať deti staršie ako 8 rokov a osoby, ktoré majú obmedzené telesné, zmyslové alebo mentálne schopnosti alebo nemajú dostatok skúseností a znalostí, pokiaľ sú pod dozorom alebo im bolo vysvetlené bezpečné používanie tohto zariadenia a za predpokladu, že rozumejú

príslušným rizikám. Deti sa s týmto zariadením nesmú hrať. Deti bez dozoru nesmú čistiť ani vykonávať údržbu tohto zariadenia.

- Neblokujte vstup a výstup vzduchu, napr. umiestnením predmetov na výstup vzduchu alebo pred vstup vzduchu.
- Dbajte na to, aby do zariadenia cez otvor výstupu vzduchu nepadli cudzie predmety.
- Štandardné rozhranie Wi-Fi založené na štandarde 802.11b/g/n vo frekvenčnom pásme 2,4 GHz s maximálnym výstupným výkonom 31,62 mW EIRP.

Upozornenie

- Toto zariadenie nie je náhradou za správne vetranie, pravidelné vysávanie alebo používanie digestora alebo ventilátora počas varenia.
- Ak je elektrická zásuvka používaná na napájanie zariadenia nesprávne zapojená, zástrčka zariadenia sa bude

prehrievať. Dbajte, aby ste zástrčku zariadenia pripájali do elektrickej zásuvky so správnym zapojením.

- Zariadenie vždy umiestnite a používajte na suchom, stabilnom, hladkom a vodorovnom povrchu.
- Za zariadením a po oboch jeho stranách nechajte voľný priestor min. 20 cm a nad zariadením min. 30 cm.
- Na zariadenie nekladte žiadne predmety.
- Na zariadenie si nesadajte a nestavajte sa naň. Sadaním si alebo stavaním sa na zariadenie sa môžete zraniť.
- Zariadenie neumiestňujte priamo pod klimatizáciu, aby ste zabránili kvapkaniu kondenzátu na zariadenie.
- Pred zapnutím zariadenia sa uistite, či sú všetky filtre správne vložené.
- Používajte iba originálne filtre značky Philips určené pre toto zariadenie. Nepoužívajte žiadne iné filtre.

- Pri spaľovaní filtra môže dôjsť k vážnemu ohrozeniu vášho života alebo života iných ľudí. Filter nespáľte ako palivo ani ho nepoužite na podobné účely.
- Predchádzajte nárazom tvrdých predmetov do zariadenia (obzvlášť do vstupu a výstupu vzduchu).
- Počas dvíhania alebo presúvania držte zariadenie vždy za rúčku na zadnej strane zariadenia.
- Do vstupu ani výstupu vzduchu nekladajte prsty ani žiadne predmety, pretože by mohlo dôjsť k zraneniu osôb alebo poruche zariadenia.
- Zariadenie nepoužívajte, ak ste použili dymový typ interiérových repelentov proti hmyzu, ani na miestach so zvyškami oleja, horiacim kadidlom alebo chemickými výparmi.
- Zariadenie nepoužívajte v blízkosti plynových zariadení, ohrevných zariadení alebo krbov.
- Po skončení používania a pred čistením, vykonávaním inej údržby alebo výmeny filtrov zariadenie vždy odpojte zo siete.
- Zariadenie nepoužívajte v miestnosti s veľkými teplotnými zmenami, pretože by mohli zapríčiniť kondenzáciu pár v zariadení.
- V záujme predchádzania rušeniu umiestnite zariadenie do vzdialenosti aspoň 2 metre od elektrických zariadení, ktoré používajú vzduchom šírené rádiové vlny, ako napríklad televízory, rádiá a rádiom ovládané hodiny.
- Zariadenie je určené len na použitie v domácnosti za bežných prevádzkových podmienok.
- Zariadenie nepoužívajte vo vlhkom prostredí alebo v prostredí s vysokými teplotami, ako napríklad v kúpeľni, na toalete alebo v kuchyni.

- Zariadenie neodstraňuje oxid uhoľnatý (CO) ani radón (Rn). Zariadenie nemožno použiť ako bezpečnostné zariadenie v prípade nehôd, ku ktorým dôjde počas spaľovania alebo práce s nebezpečnými chemikáliami.
- Ak potrebujete zariadenie premiestniť, najskôr ho odpojte od zdroja napájania.
- Zariadenie neťahajte za sieťový kábel.
- Po výmene filtrov si umyte ruky.

2 Čistička vzduchu

Blahoželáme vám ku kúpe a vítame vás medzi zákazníkmi spoločnosti Philips.

Ak chcete naplno využívať podporu ponúkanú spoločnosťou Philips, zaregistrujte svoj produkt na stránke www.philips.com/welcome.

Toto zariadenie využíva vzduchový filtračný systém. Pred použitím zariadenia si pozorne prečítajte tento návod na použitie a uschovajte si ho na neskoršie použitie.

Prehľad výrobku (obr. ①)

- A Panel displeja
- B Svetelný indikátor kvality vzduchu
- C Filter NanoProtect série 3* (FY3433)
- D Aktívny uhlíkový filter NanoProtect* (FY3432)
- E Prefilter
- F Predný kryt
- G Snímač kvality vzduchu
- H Ovládacie tlačidlá

*Ďalej len "filter čističky vzduchu".

Prehľad ovládacích prvkov (obr. ②)

Ovládacie tlačidlá

- I Tlačidlo vypínača
- J Vypínač svetiel
- K Tlačidlo automatického režimu
- L Tlačidlo otáčok ventilátora
- M Tlačidlo detskej zámky
- N Tlačidlo vynulovania

Zobrazovací panel:

 Indikátor Wi-Fi

Gas Zobrazenie úrovne plynov

PM2.5 Zobrazenie indexu PM2,5

IAI Index alergénov v interiéri

 Upozornenie na výmenu filtra

 Režim spánku

 Upozornenie na čistenie predfiltra

 Indikátor detského zámku

3 Začíname

Inštalácia filtrov

Pred používaním zariadenia odstráňte z filtrov všetok obalový materiál. Odstráňte z nich obal a vložte ich do zariadenia podľa nasledujúceho postupu:

Poznámka

- Dbajte na to, aby ste do zariadenia vložili najskôr filter na čistenie vzduchu a až potom predfilter.
- Pri inštalácii filtra sa uistite, či je strana so štítkom otočená smerom k vám.

- 1 Potiahnutím hornej časti predného krytu ho zložte zo zariadenia (obr. ③).
- 2 Obe svorky zatlačte smerom nadol a predfilter potiahnite k sebe (obr. ④).
- 3 Odstráňte všetky filtre (obr. ⑤).
- 4 Z filtra čističky vzduchu odstráňte všetky obalové materiály. (obr. ⑥).
- 5 Do zariadenia vložte odbalený filter čističky vzduchu (obr. ⑦).
- 6 Vložte predfilter späť do zariadenia (obr. ⑧).

Poznámka

- Uistite sa, či sú všetky háky predfiltra správne pripojené k čističke.

- 7 Ak chcete nasadiť späť predný kryt, najskôr ho založte na spodnú časť zariadenia (1). Potom vrch krytu jemne zatlačte proti telu zariadenia (2) (obr. 9).

Pripojenie Wi-Fi

Prvé nastavenie pripojenia Wi-Fi

- 1 Stiahnite si a nainštalujte aplikáciu "Clean Home+" Philips z obchodu **App Store** alebo **Google Play**.



- 2 Pripojte zástrčku čističky vzduchu do elektrickej zásuvky a zapnite čističku vzduchu stlačením tlačidla .
↳ Indikátor Wi-Fi pri prvom spustení bliká na oranžovo.
- 3 Skontrolujte, či je smartfón alebo tablet úspešne pripojený k sieti Wi-Fi.
- 4 Spustíte aplikáciu "Clean Home+" a kliknete na položku "Pripojiť nové zariadenie" alebo stlačte tlačidlo "+" navrchu obrazovky. Podľa pokynov na obrazovke pripojte čističku vzduchu k sieti.

- 5 Po úspešnom spárovaní a pripojení sa indikátor Wi-Fi rozsvieti na bielo. Ak párovanie neprebehne úspešne, pozrite si sekciu s riešeniami problémov alebo pomocníka v aplikácii "Clean Home+", kde získate rozsiahle a aktuálne tipy na riešenie problémov.





Poznámka

- Tieto pokyny platia len pre prípad, keď čističku vzduchu nastavujete po prvýkrát. Ak sa sieť zmení alebo je potrebné zopakovať nastavenie, prečítajte si časť "Resetovanie pripojenia Wi-Fi" na strane 183.
- Ak chcete k svojmu smartfónu alebo tabletu pripojiť viac ako jednu čističku vzduchu, budete ich musieť pripojiť postupne. Dokončíte nastavenie jednej čističky vzduchu a až potom zapnete ďalšiu čističku vzduchu.
- Dbajte na to, aby vzdialenosť medzi vašim smartfónom alebo tabletom a čističkou vzduchu bola menšia ako 10 m bez akýchkoľvek prekážok.
- Táto aplikácia podporuje najnovšie verzie operačného systému Android a iOS. Aktuálne informácie o podporovaných operačných systémoch a zariadeniach nájdete na stránke www.philips.com/cleanhome.

Resetovanie pripojenia Wi-Fi

Poznámka

- Týka sa to prípadu, keď sa zmení predvolená sieť, ku ktorej je pripojená vaša čistička.
- Ak sa vaša prednastavená sieť zmenila, vynulujte pripojenie Wi-Fi.

- 1 Pripojte zástrčku čističky vzduchu do elektrickej zásuvky a zapnite čističku vzduchu stlačením tlačidla .
- 2 Dotknite sa naraz tlačidiel  a  na 3 sekundy, kým nebudete počuť pípnutie.
 - ↳ Čističku vzduchu prejde do režimu párovania.
 - ↳ Indikátor Wi-Fi  bliká na oranžovo.
- 3 Postupujte podľa krokov 4 – 5 v časti "**Prvé nastavenie pripojenia Wi-Fi**".

4 Používanie zariadenia

Význam svetelného indikátora kvality vzduchu

Farba svetelného indikátora kvality vzduchu	Úroveň kvality vzduchu
Modrá	Dobrá
Modrá – fialová	Primeraná
Fialová – červená	Nízka
Červená	Veľmi nízka

Po zapnutí čističky vzduchu sa automaticky rozsvieti svetelný indikátor kvality vzduchu, a to postupne vo všetkých farbách. Po približne 30 sekundách snímač kvality vzduchu zvolí farbu, ktorá zodpovedá kvalite vzduchu prostredia a množstvu častíc vo vzduchu.

Farba svetelného indikátora kvality vzduchu sa určuje podľa najvyššej úrovne z nameraných hodnôt PM2.5, plynov a IAI.

PM2.5

Technológia snímania **AeraSense** dokonale rozpoznáva a rýchlo reaguje aj na tie najmenšie zmeny častíc vo vzduchu. Spolu so zobrazením úrovne častíc PM2.5 v reálnom čase vám prináša dokonalý pocit istoty.

Väčšina znečisťujúcich látok vo vzduchu v interiéri spadá do kategórie PM2.5 – čo označuje vzduchom prenášané znečisťujúce látky menšie ako 2,5 mikrometra. Bežnými zdrojmi jemných častíc v interiéri sú tabakový dym, varenie, horiace sviečky. Niektoré vzduchom prenášané baktérie a najmenšie plesňové spóry, alergény z domácich zvierat a prachové roztoče takisto spadajú do kategórie PM2,5.

Úroveň PM2.5	Farba svetelného indikátora kvality vzduchu
≤12	Modrá
13 – 35	Modrá – fialová
36 – 55	Fialová – červená
>55	Červená

PLYNY

Vďaka pokročilému snímaču plynov uvádza obrazovka v rozsahu L1 až L4 zmenu úrovne potenciálne škodlivých plynov (vrátane prchavých organických látok (VOC), pachu atď.). Úroveň L1 označuje najlepšiu kvalitu vzduchu.

Úroveň plynov	Farba svetelného indikátora kvality vzduchu
L1	Modrá
L2	Modrá – fialová
L3	Fialová – červená
L4	Červená

IAI



Profesionálny snímač **AeraSense** zaznamenáva úroveň alergénov vo vzduchu v interiéri a vďaka číselnej spätnej väzbe v rozsahu od 1 do 12 možno zobraziť potenciálnu úroveň rizika prítomnosti alergénov vo vzduchu v interiéri. Úroveň 1 označuje najlepšiu kvalitu vzduchu.

Úroveň IAI	Farba svetelného indikátora kvality vzduchu
1 – 3	Modrá
4 – 6	Modrá – fialová
7 – 9	Fialová – červená
10 – 12	Červená

Zapnutie a vypnutie

Poznámka

- Čističku vzduchu vždy umiestnite na stabilný, vodorovný a rovný povrch s prednou stranou otočenou preč od stien a nábytku.
- Ak chcete získať optimálny čistiaci výkon, zavrite dvere a okná.
- Udržiavajte záclony v dostatočnej vzdialenosti od vstupu a výstupu vzduchu.
- Vstup ani výstup vzduchu nezakrývajte oblečením.

- 1 Zástrčku čističky vzduchu pripojte do sieťovej zásuvky.
 - ↳ Čistička vzduchu pípne.
 - ↳ Všetky svetelné indikátory sa jedenkrát rozsvietia a potom znova zhasnú.
- 2 Dotknutím sa tlačidla  zapnete zariadenie (obr. 10).
 - ↳ Čistička vzduchu predvolene používa všeobecný režim.
 - ↳ Keď sa čistička vzduchu zahrieva, na obrazovke sa zobrazí "----".
 - ↳ Po 30 sekundách sa na obrazovke čističky vzduchu zobrazí najvyššia z hodnôt PM2.5/plynov/IAI. Snímač kvality vzduchu automaticky vyberie príslušnú farbu svetelného indikátora kvality vzduchu (obr. 11).
- 3 Čističku vzduchu vypnete stlačením tlačidla  a jeho podržaním na 3 sekundy.

Poznámka



- Ak čistička vzduchu po vypnutí zostane pripojená k elektrickej zásuvke, po opätovnom zapnutí bude znova pracovať s predchádzajúcim nastavením.

Zmena nastavenia automatického režimu

Máte na výber 4 automatické režimy: všeobecný režim, režim znečistenia, režim plynov alebo režim alergénov.

Automatický všeobecný režim

Automatický všeobecný režim je navrhnutý tak, aby rýchlo reagoval aj na najmenšiu zmenu vo vzduchu automatickou úpravou otáčok ventilátora na zaistenie optimálneho výkonu.

- Dotknutím sa tlačidla automatického režimu  vyberte automatický všeobecný režim (obr. 12).
 - ↳ Na obrazovke sa na 3 sekundy zobrazí nápis Auto ().
 - ↳ Potom sa na obrazovke zobrazí najvyššia z úrovni PM2.5/plynov/IAI.

Automatický režim znečistenia

Špeciálne navrhnutý automatický režim znečistenia reaguje na hladinu častíc v reálnom čase a účinne odstraňuje znečisťujúce látky vo vzduchu, napríklad PM2.5 (obr. 13).

- Stlačením tlačidla automatického režimu  vyberte automatický režim znečistenia.
 - ↳ Na obrazovke sa následne zobrazí úroveň častíc PM2.5.

Automatický režim plynov

Automatický režim plynov je špeciálne navrhnutý na rýchle odstránenie škodlivých plynov v interiéri, napríklad formaldehydu (bežne sa vyskytujúceho v preglejkách), toluénu (bežne sa vyskytujúceho v malbách a kobercoch), zemného plynu, plynov z horenia, varenia, osviežovačov vzduchu, parfumov a lakov na vlasy, čistiacich prostriedkov, fajčenia, pesticídov atď., a ich udržiavanie na bezpečnej úrovni (obr. 14).

- Dotknutím sa tlačidla automatického režimu  vyberte automatický režim plynov.
 - ↳ Na obrazovke sa zobrazí úroveň plynov.

Automatický režim alergénov

Veľmi citlivý automatický režim alergénov je navrhnutý tak, aby reagoval aj na malé zmeny úrovne alergénov v okolitom vzduchu (obr. 15).

- Dotknutím sa tlačidla automatického režimu  vyberte automatický režim alergénov.
 - ↳ Na obrazovke sa zobrazí úroveň IAI.



Zmena otáčok ventilátora

Otáčky ventilátora možno nastaviť na niekoľko rýchlostí.

Pri použití ručného ovládania rýchlosti ventilátora bude čistička naďalej monitorovať kvalitu vzduchu, no nebude automaticky upravovať rýchlosť ventilátora v prípade zistenia zmeny kvality ovzdušia.

Režim spánku ()

V režime spánku čistička vzduchu pracuje nehlučne pri veľmi nízkych otáčkach.

- Dotknutím sa tlačidla otáčok ventilátora  vyberte režim spánku (obr. 16).
 - ↳ Na obrazovke sa na 3 sekundy zobrazí nápis "5 L" a potom zmizne.
 - ↳ Rozsvieti sa indikátor režimu spánku .
 - ↳ Po 3 sekundách všetky ikony zhasnú a rozsvieti sa iba indikátor režimu spánku .

Manuálne



- Opakovaným dotýkaním sa tlačidla otáčok ventilátora  vyberte požadovanú rýchlosť otáčok (otáčky 1 alebo otáčky 2) (obr. 17):
 - ↳ Po 3 sekundách sa na displeji zobrazí predchádzajúci režim.

Tip

- Ak svetelný indikátor kvality vzduchu svieti namodro, označuje dobrú kvalitu vzduchu a môžete zvoliť nižšie otáčky ventilátora. Ak však svetelný indikátor kvality vzduchu začne svietiť načerveno alebo červeno-fialovo, indikuje nezdravú kvalitu vzduchu. V takom prípade môžete vybrať vyššie otáčky ventilátora, aby sa vzduch vyčistil rýchlejšie.



Turbo (t)

V režime turbo čistička vzduchu pracuje pri najvyšších otáčkach.





- Dotknutím sa tlačidla otáčok ventilátora  vyberte režim turbo () (obr. 18).
 - ↳ Na obrazovke sa zobrazí "t".
 - ↳ Po 3 sekundách sa na displeji zobrazí predchádzajúci režim.

Používanie funkcie zapínania/vypínania svetelných indikátorov

Vypínačom svetelných indikátorov môžete podľa potreby zapnúť alebo vypnúť svetelný indikátor kvality vzduchu, obrazovku displeja a indikátor funkcií.

- 1 Po prvom dotknutí sa vypínača svetelných indikátorov  zhasne svetelný indikátor kvality vzduchu a všetky tlačidlá a stlmí sa obrazovka (obr. 19).
- 2 Znova sa dotknite vypínača svetelných indikátorov  a všetky svetelné indikátory sa znovu rozsvietia (obr. 20).

Nastavenie detského zámku

- 1 Aktivujte detský zámok tak, že sa dotknete tlačidla detského zámku  a na 3 sekundy ho podržite (obr. 21).
 - ↳ Na displeji sa  detského zámku .
 - ↳ Keď je detský zámok aktivovaný, ostatné tlačidlá nereagujú na dotyk.
- 2 Detský zámok deaktivujete tak, že sa znova dotknete tlačidla  a na 3 sekundy ho podržite.
 - ↳ Ikona detského zámku  zmizne.

Poznámka

- Zariadenie môžete ovládať pomocou aplikácie aj vtedy, keď je aktivovaný detský zámok.

5 Čistenie

Poznámka

- Pred začatím čistenia vždy odpojte zariadenie zo siete.
- Nikdy neponárajte zariadenie do vody ani inej tekutiny.
- Na čistenie akejkoľvek časti zariadenia nepoužívajte abrazívne, agresívne ani horľavé čistiace prostriedky, ako je bielidlo či alkohol.
- Umývať možno len predfilter. Filter čističky vzduchu nemožno umývať ani čistiť pomocou vysávača.

Plán čistenia

Frekvencia	Spôsob čistenia
V prípade potreby	Jemnou suchou handričkou očistite povrch zariadenia
	Vyčistite kryt výstupu vzduchu
Každé dva mesiace	Suchou vatovou tyčinkou očistite snímač kvality vzduchu
Keď sa rozsvieti indikátor čistenia predfiltera  a na displeji sa zobrazí kód FO	Vyčistite predfilter

Čistenie tela zariadenia

Vnútornú aj vonkajšiu časť zariadenia pravidelne čistite, aby sa v nich nehromadil prach.

- 1 Jemnou suchou handričkou zotrite prach z tela zariadenia.

Čistenie snímača kvality vzduchu

V záujme zachovania optimálnej funkčnosti zariadenia odporúčame čistiť snímač kvality vzduchu každé dva mesiace.

Poznámka

- Ak sa čistička vzduchu používa v prašnom prostredí, je potrebné ju čistiť častejšie.
- Ak je úroveň vlhkosti v miestnosti veľmi vysoká, môže sa na snímači kvality vzduchu kondenzovať para a svetelný indikátor kvality vzduchu môže signalizovať horšiu kvalitu ovzdušia aj napriek tomu, že je kvalita vzduchu v skutočnosti dobrá. V takomto prípade vyčistite snímač kvality vzduchu alebo použite manuálne nastavenie rýchlosti čističky vzduchu.

- 1 Jemnou kefkou očistite vstup a výstup snímača kvality vzduchu (obr. 22).

- 2 Zložte kryt snímača kvality vzduchu (obr. 23).
- 3 Navlhčenou vatovou tyčinkou očistite snímač kvality vzduchu a vstupný i výstupný otvor prachu (obr. 24).
- 4 Suchou vatovou tyčinkou osušte všetky súčasti.
- 5 Znova nasadte kryt snímača kvality vzduchu (obr. 25).



Čistenie predfiltera

Predfilter vyčistíte, keď sa na obrazovke rozsvieti ikona  a zobrazí sa FO (obr. 26).

- 1 Vypnite čističku vzduchu a odpojte ju od elektrickej zásuvky.
- 2 Potiahnutím hornej časti predného krytu ho zložte zo zariadenia (obr. 3).
- 3 Obe svorky zatlačte smerom nadol a predfilter potiahnite k sebe (obr. 4).
- 4 Ak je predfilter veľmi znečistený, jemnou kefkou z neho odstráňte prach. Potom predfilter umyte pod tečúcou vodou z vodovodu (obr. 27).
- 5 Pred vloženíím späť do čističky vzduchu nechajte predfilter dôkladne vyschnúť na vzduchu.
- 6 Vložte predfilter späť do zariadenia (obr. 8).

Poznámka

- Pred opätovným vloženíím predfilterov do zariadenia sa uistite, že sú úplne vysušené. Ak sú predfiltere stále mokré, môže to spôsobiť rozmnožovanie baktérií a skrátiť ich životnosť.

- 7 Ak chcete nasadiť späť predný kryt, najskôr ho založte na spodnú časť zariadenia (1). Potom vrch krytu jemne zatlačte proti telu zariadenia (2) (obr. 9).
- 8 Zástrčku čističky vzduchu pripojte do sieťovej zásuvky.
- 9 Dotknutím sa tlačidla  zariadenie zapnite.
- 10 Na 3 sekundy sa dotknite resetovacieho tlačidla  a resetujte čas čistenia.
- 11 Po inštalácii filterov si dôkladne umyte ruky.

6 Výmena filtrov čističky vzduchu

Význam zámku na zaistenie zdravého vzduchu

Táto čistička vzduchu je vybavená indikátorom výmeny filtra, aby bol zaručený optimálny stav filtra čistenia vzduchu počas prevádzky čističky vzduchu. Keď je potrebné vymeniť filtre, na obrazovke sa zobrazí kód filtra a na červeno sa rozsvieti upozornenie na výmenu filtra ().



Ak filtre nevymeníte včas, čistička vzduchu sa vypne a automaticky sa uzamkne, aby tak ochránila kvalitu vzduchu v miestnosti. Vymeňte filtre čím skôr podľa kódu filtra.

Výmena filtrov

Poznámka

- Filtre čističky vzduchu nemožno umývať ani opakovane použiť.
- Pred výmenou filtrov vždy čističku vzduchu vypnite a odpojte od elektrickej zásuvky.
- Filtre sa nesmú čistiť pomocou vysávača.
- Ak je predfilter poškodený, opotrebovaný alebo pokazený, nepoužívajte ho. Prejdite na web www.philips.com/support alebo kontaktujte Stredisko starostlivosti o zákazníkov vo svojej krajine.



Tabuľka upozornení filtra (obr. 28)

Stav výstražnej kontrolky filtra	Postup
Na obrazovke sa zobrazuje kód A5 a rozsvieti sa upozornenie na výmenu filtra  .	Vymeňte filter NanoProtect série 3 (FY3433)
Na obrazovke sa zobrazuje kód C7 a rozsvieti sa upozornenie na výmenu filtra  .	Vymeňte aktívny uhlíkový filter NanoProtect (FY3432)
Na obrazovke sa striedavo zobrazujú kódy A5 a C7 a rozsvieti sa upozornenie na výmenu filtra  .	Vymeňte oba filtre

- 1 Vypnite čističku vzduchu a odpojte ju od elektrickej zásuvky.
- 2 Vyberte používaný filter vzduchu podľa stavu výstražnej kontrolky filtra zobrazeného na obrazovke. Použité filtre zlikvidujte (obr. 29).

Poznámka

- Nedotýkajte sa skladaného povrchu filtrov ani filtre neovoniavajte, pretože obsahujú nahromadené nečistoty zo vzduchu.

- 3 Z nových filtrov odstráňte všetok obalový materiál (obr. 6).
- 4 Do zariadenia vložte odbalené filtre čističky vzduchu (obr. 7).
- 5 Zástrčku čističky vzduchu pripojte do elektrickej zásuvky.
- 6 Dotknutím sa tlačidla  zariadenie zapnite.
- 7 Na 3 sekundy sa dotknite tlačidla resetovania  a resetujte počítadlo životnosti filtra.

Poznámka

- Po výmene filtrov si umyte ruky.

7 Odkladanie

- 1 Vypnite čističku vzduchu a odpojte ju od elektrickej zásuvky.
- 2 Vyčistite čističku vzduchu, snímač kvality vzduchu a predfilter (pozrite si kapitolu Čistenie).
- 3 Pred uskladnením nechajte všetky súčasti dôkladne vysušiť na vzduchu.
- 4 Filtre a predfilter zabaľte samostatne do vzduchotesných plastových vreciek.
- 5 Čističku vzduchu, filtre a predfiltre skladujte na chladnom a suchom mieste.
- 6 Po manipulácii s filtermi si vždy dôkladne umyte ruky.

8 Riešenie problémov

Táto kapitola uvádza najbežnejšie problémy, s ktorými by ste sa pri používaní spotrebiča mohli stretnúť. Ak na základe nižšie uvedených pokynov nedokážete problém vyriešiť, obráťte sa na Stredisko služieb zákazníkom vo vašej krajine.

Problém	Možné riešenie
Zariadenie nepracuje, aj keď je zapojené do zásuvky.	<ul style="list-style-type: none">• Skontrolujte, či je správne nainštalovaný horný kryt.• Svetelný indikátor výmeny filtra nepretržite svietil, príslušný filter ste však nevymenili. Následkom toho je zariadenie teraz zablokované. V takomto prípade vymeňte filter a vynulujte počítadlo životnosti filtra.
Prúd vzduchu vychádzajúci z výstupu vzduchu je podstatne slabší než predtým.	<ul style="list-style-type: none">• Prefilter je znečistený. Vyčistite prefilter (pozrite si kapitolu "Čistenie").
Kvalita vzduchu sa nezlepšuje aj napriek tomu, že je zariadenie zapnuté dlhšiu dobu.	<ul style="list-style-type: none">• Skontrolujte, či je z filtrov odstránený baliaci materiál.• V zariadení chýba niektorý z filtrov. Uistite sa, že sú všetky filtre správne vložené v nasledujúcom poradí, pričom začnite najvnútornejším filtrom:<ol style="list-style-type: none">1) filter NanoProtect série 3 (FY3433),2) aktívny uhlíkový filter NanoProtect (FY3432),3) prefilter.• Snímač kvality vzduchu je mokrý. Vysoká úroveň vlhkosti v miestnosti spôsobuje vznik kondenzácie. Uistite sa, že je snímač kvality vzduchu čistý a suchý (pozrite si kapitolu "Čistenie").
Farba svetelného indikátora kvality vzduchu sa nemení.	<ul style="list-style-type: none">• Snímač kvality vzduchu je znečistený. Vyčistite snímač kvality vzduchu (pozrite si kapitolu "Čistenie").

Problém	Možné riešenie
Zo zariadenia sa šíri zvláštny zápach.	<ul style="list-style-type: none">• Pri prvých použitíach môže zo zariadenia vychádzať zápach plastu. Ide o bežný jav. Ak však zo zariadenia vychádza zápach ako po spálení aj po odstránení filtrov, kontaktujte predajcu výrobkov značky Philips alebo autorizované servisné stredisko značky Philips. Filter môže z dôvodu absorpcie interiérových plynov po určitej dobe používania vytvárať zápach. Odporúča sa, aby ste filter znova aktivovali uložením na priame slnečné svetlo. Potom ho bude môcť znova použiť. Ak zápach naďalej existuje, filter vymeňte.
Zariadenie je príliš hlučné.	<ul style="list-style-type: none">• Ak je zariadenie príliš hlučné, môžete nastaviť nižšiu úroveň otáčok ventilátora. Ak zariadenie používate v spálni počas noci, vyberte tiché otáčky.
Zariadenie stále signalizuje potrebu výmeny filtra aj napriek tomu, že filtre sú už vymenené.	<ul style="list-style-type: none">• Zrejme ste nevynulovali počítadlo životnosti filtra. Zapnite zariadenie. Následne pridržte tlačidlo vynulovania (↶) na 3 sekundy.
Na obrazovke sa zobrazuje chybový kód "E1".	<ul style="list-style-type: none">• Motor má poruchu. Obráťte sa na Stredisko starostlivosti o zákazníkov vo svojej krajine.
Na obrazovke sa zobrazujú chybové kódy "E2", "E3", "E4" alebo "E5".	<ul style="list-style-type: none">• Snímač má poruchu. Obráťte sa na Stredisko starostlivosti o zákazníkov vo svojej krajine.

Problém	Možné riešenie
Nastavenie pripojenia Wi-Fi neprebehlo úspešne.	<ul style="list-style-type: none"> • Ak je vaša čistička pripojená k dvojpásmovému smerovaču a momentálne nie je aktivované pásmo 2,4 GHz, prepnite smerovač na pásmo 2,4 GHz a pokúste sa čističku spárovať znova. Siete v pásme 5 GHz nie sú podporované. • Siete s webovým overením nie sú podporované. • Skontrolujte, či sa čistička nachádza v dosahu smerovača Wi-Fi. Skúste čističku vzduchu umiestniť bližšie k smerovaču Wi-Fi. • Skontrolujte, či používate správny názov siete. Názov siete rozlišuje veľké a malé písmená. • Skontrolujte, či používate správne heslo siete Wi-Fi. Heslo rozlišuje malé a veľké písmená. • Skúste nastavenie znova podľa pokynov uvedených v časti "Nastavenie pripojenia Wi-Fi po zmene siete". • Môže dôjsť k prerušeniu pripojenia Wi-Fi pôsobením elektromagnetického alebo iného druhu rušenia. Čističku udržiajte mimo dosahu iných elektronických zariadení, ktoré by mohli spôsobovať rušenie. • Skontrolujte, či nie je mobilné zariadenie v režime v lietadle. Pri pripájaní k sieti Wi-Fi sa uistite, že je režim v lietadle vypnutý. • Rozsiahle a aktuálne tipy na riešenie problémov nájdete v pomocníkovi aplikácie.

9 Záruka a servis

Ak potrebujete informácie alebo máte problém, navštívte webovú stránku spoločnosti Philips na adrese www.philips.com alebo sa obráťte na Stredisko starostlivosti o zákazníkov spoločnosti Philips vo vašej krajine (telefónne číslo nájdete v celosvetovo platnom záručnom liste). Ak sa vo vašej krajine toto stredisko nenachádza, obráťte sa na miestneho predajcu výrobkov Philips.

Objednanie dielov alebo príslušenstva

Ak potrebujete vymeniť nejaký diel alebo si chcete zakúpiť ďalší diel, navštívte predajcu značky Philips alebo stránku www.philips.com/support.

Ak máte problém diely zohnať, obráťte sa na stredisko starostlivosti o zákazníkov spoločnosti Philips vo svojej krajine (telefónne číslo do tohto strediska nájdete v medzinárodnom záručnom liste).

10 Poznámky

Elektromagnetické polia (EMF)

Toto zariadenie značky Philips vyhovuje všetkým príslušným normám a smerniciam týkajúcich sa vystavenia elektromagnetickým poliam..

Súlad s normami týkajúcimi sa elektromagnetických polí

Koninklijke Philips N.V. vyrába a predáva mnoho produktov určených pre zákazníkov, ktoré ako akékoľvek elektronické zariadenia majú vo všeobecnosti schopnosť vyžarovať a prijímať elektromagnetické signály.

Jedným z hlavných obchodných princípov spoločnosti Philips je vykonať všetky potrebné opatrenia na ochranu zdravia a bezpečnosti pri používaní našich produktov s cieľom dodržať všetky príslušné zákonné požiadavky a v dostatočnej miere ich zosúladiť s normami EMF platnými v čase výroby produktov.

Spoločnosť Philips je odhodlaná vyvíjať, vyrábať a predávať produkty, ktoré nemajú žiadne nepriaznivé účinky na zdravie. Spoločnosť Philips potvrdzuje, že ak sa s jej produktmi bude správne narábať podľa ich určeného účelu, môžu sa bezpečne používať, a to v súlade s vedeckými poznatkami, ktoré sú v súčasnosti dostupné.

Spoločnosť Philips zohráva aktívnu úlohu pri vývoji medzinárodných noriem EMF a bezpečnostných noriem, čo jej umožňuje predvídať ďalší vývoj v šandardizácii a jeho včasné integrovanie do svojich produktov.

Recyklácia



Tento symbol znamená, že tento výrobok sa nesmie likvidovať s bežným komunálnym odpadom (smernica 2012/19/EÚ).

Postupujte podľa predpisov platných vo vašej krajine pre separovaný zber elektrických a elektronických výrobkov. Správna likvidácia pomáha zabrániť negatívnym dopadom na životné prostredie a ľudské zdravie.

Upozornenie

App Store je značka služby spoločnosti Apple Inc.

Google Play je ochrannou známkou spoločnosti Google Inc.

Toto zariadenie značky Philips a aplikácia Clean Home+ využívajú viacero softvérov s licenciou open source. Kópie textu softvérovej licencie open source môžu byť odvodené z webovej stránky www.philips.com/cleanhome.

Zjednodušené EÚ vyhlásenie o zhode

Philips Consumer Lifestyle B.V. týmto vyhlasuje, že rádiové zariadenie typu AC4550 je v súlade so smernicou 2014/53/EÚ. Úplné EÚ vyhlásenie o zhode je k dispozícii na tejto internetovej adrese: www.philips.com

Зміст

1	Важливо	198
	Безпека	198
2	Очищувач повітря	202
	Огляд виробу (мал. ①)	202
	Огляд елементів керування (мал. ②)	202
3	Початок роботи	203
	Встановлення фільтрів	203
	З'єднання Wi-Fi	203
4	Використання пристрою	205
	Значення кольорів індикатора якості повітря	205
	Увімкнення та вимкнення	207
	Зміна налаштувань автоматичного режиму	207
	Зміна швидкості вентилятора	209
	Використання функції увімкнення/вимкнення	209
	Налаштування функції блокування від дітей	210
5	Чищення	210
	Графік чищення	211
	Чищення корпусу пристрою	211
	Чищення датчика якості повітря	211
	Чищення фільтра попереднього очищення	212
6	Заміна фільтрів очищення повітря	213
	Пояснення щодо функції блокування для збереження повітря здоровим	213
	Заміна фільтрів	213
7	Зберігання	215
8	Усунення несправностей	216
9	Гарантія та обслуговування	219
	Замовлення частин та аксесуарів	219
10	Повідомлення	219
	Електромагнітні поля (ЕМП)	219
	Утилізація	220
	Примітка	220
	Спрощена декларація про відповідність	220

1 Важливо

Безпека

Перед тим як використовувати пристрій, уважно прочитайте цей посібник користувача та зберігайте його для майбутньої довідки.

Небезпечно

- Щоб запобігти ураженню електричним струмом та/чи виникненню пожежі, уникайте потрапляння води чи іншої рідини або займистого засобу для чищення у пристрій.
- Щоб запобігти ураженню електричним струмом та/чи виникненню пожежі, не мийте пристрій водою чи іншою рідиною або (займистим) миючим засобом.
- Не розпилюйте навколо пристрою жодних займистих матеріалів, наприклад засобів від комарів чи пахучих речовин.

Попередження

- Перед тим як під'єднувати пристрій до електромережі, перевірте, чи збігається напруга, вказана на пристрої, з напругою в мережі.
- Якщо шнур живлення пошкоджено, для уникнення небезпеки його необхідно замінити у компанії Philips, звернувшись до сервісного центру, уповноваженого Philips, або фахівців із належною кваліфікацією.
- Не використовуйте пристрій, якщо штекер, шнур живлення чи сам пристрій пошкоджено.
- Цим пристроєм можуть користуватися діти віком від 8 років або більше чи особи із послабленими фізичними відчуттями або розумовими здібностями, чи без належного досвіду та знань, за умови, що користування відбувається під наглядом, їм було

- проведено інструктаж щодо безпечного користування пристроєм та їх було повідомлено про можливі ризики. Не дозволяйте дітям бавитися пристроєм. Не дозволяйте дітям виконувати чищення та догляд пристрою без нагляду дорослих.
- Не блокуйте вхідні та вихідні отвори для повітря, наприклад, розмістивши предмети на вихідних отворах чи перед вхідними отворами.
 - Стежте, щоб в отвір для виходу повітря всередину пристрою не потрапили сторонні предмети.
 - Стандартний інтерфейс Wi-Fi на базі 802.11b/g/n на 2,4 ГГц із максимальною вихідною потужністю 31,62 мВт EIRP.

Увага!

- Цей пристрій не заміняє належну вентиляцію, звичайне вакуумне прибирання чи витяжку або вентилятор під час приготування їжі.
- У разі ненадійного з'єднання розетки, яка використовується для живлення пристрою, штекер пристрою нагрівається. Вставляйте пристрій у правильно під'єдану розетку.
- Ставте і використовуйте пристрій на сухій, стійкій, рівній і горизонтальній поверхні.
- Залишайте щонайменше 20 см вільного місця за пристроєм і з обох його сторін, а також щонайменше 30 см вільного місця над ним.
- Не ставте нічого зверху на пристрій.
- Не сідайте і не ставайте на пристрій. Це становить потенційний ризик травмування.

- Не ставте пристрій безпосередньо під кондиціонером для запобігання скапуванню конденсату на нього.
- Перед тим як вмикати пристрій, перевірте, чи правильно встановлено всі фільтри.
- Використовуйте лише оригінальні фільтри Philips, призначені для цього пристрою. Не використовуйте інших фільтрів.
- Займання фільтра може призвести до серйозних травмувань та/або летальних наслідків. Не використовуйте фільтр як паливо чи для подібних цілей.
- Оберегайте пристрій (зокрема, вхідні та вихідні отвори для повітря) від ударів важкими предметами.
- Завжди піднімайте та переміщайте пристрій за допомогою ручки на задній панелі.
- Для запобігання травмуванню чи збою у роботі пристрою не вставляйте пальці чи інші предмети у вихідні чи вхідні отвори для повітря.
- Не використовуйте цей пристрій у приміщенні після застосування димових засобів від комах, а також у місцях із залишками мастила, запахами від кадіння чи хімічними випарами.
- Не використовуйте пристрій біля газових пристроїв, обігрівачів чи камінів.
- Завжди від'єднуйте пристрій від електромережі після використання та перед чищенням, обслуговуванням чи заміною фільтрів.
- Не використовуйте пристрій у приміщенні з сильною зміною температури, оскільки це може спричинити утворення конденсату всередині пристрою.

- Для запобігання утворенню перешкод ставте пристрій на відстані принаймні 2 м від електропристроїв, які використовують радіохвилі (наприклад, телевізори, радіоприймачі та годинники з радіоуправлінням).
- Пристрій призначено виключно для побутового використання за нормальних умов експлуатації.
- Не використовуйте пристрій у вологих середовищах чи в середовищах із високою температурою повітря, наприклад у ванній кімнаті, убиральні чи кухні.
- Пристрій не усуває чадний газ (CO) та радон (Rn). Його неможливо використовувати як захисний пристрій у разі горіння і викиду небезпечних хімічних речовин.
- Якщо потрібно перемістити пристрій, спочатку від'єднайте його від мережі.
- Не переміщайте пристрій, тягнучи його за кабель живлення.
- Завжди мийте руки після заміни фільтрів.

2 Очищувач повітря

Вітаємо вас із покупкою та ласкаво просимо до клубу Philips!

Щоб у повній мірі користуватися підтримкою, яку пропонує Philips, зареєструйте свій виріб на веб-сайті www.philips.com/welcome.

Цей пристрій працює із системою фільтрації повітря. Перед тим як використовувати пристрій, уважно прочитайте цей посібник користувача та зберігайте його для майбутньої довідки.

Огляд виробу (мал. ①)

A Індикаторна панель

B Індикатор якості повітря

C Фільтр NanoProtect серії Z* (FY3433)

Фільтр NanoProtect з активованим вугіллям*
D (FY3432)

E Фільтр попереднього очищення

F Передня кришка

G Датчик якості повітря

H Кнопки керування

* Надалі в цьому документі як "фільтр очищення повітря".

Огляд елементів керування (мал. ②)

Кнопки керування

I Кнопка увімкнення/вимкнення

J Кнопка увімк./вимк. підсвітки

K Кнопка автоматичного режиму

L Кнопка швидкості вентилятора

M Кнопка блокування від дітей

N Кнопка скидання

Індикаторна панель:

 Індикатор Wi-Fi

Gas Відображення газів

PM2.5 Відображення PM2.5

IAI Індекс побутових алергенів

 Попередження про заміну фільтра

 Режим сну

 Сповіщення про очищення фільтра попереднього очищення

 Індикатор блокування від дітей

3 Початок роботи

Встановлення фільтрів

Перед використанням пристрою зніміть все упакування з фільтрів. Розпакуйте їх і встановіть у пристрій, як це описано нижче:

Примітка

- Встановлюйте у пристрій спочатку фільтр очищення повітря, а потім фільтр попереднього очищення.
- Встановлюючи фільтр, слідкуйте, щоб сторона з етикеткою була спрямована до Вас.

- 1 Потягніть за верхню частину передньої панелі, щоб зняти її з пристрою (мал. ③).
- 2 Натисніть два фіксатори донизу і потягніть фільтр попереднього очищення до себе (мал. ④).
- 3 Вийміть усі фільтри (мал. ⑤).
- 4 Зніміть із фільтра очищення повітря усі пакувальні матеріали (мал. ⑥).
- 5 Вставте розпакований фільтр очищення повітря у пристрій (мал. ⑦).
- 6 Вставте фільтр попереднього очищення назад у пристрій (мал. ⑧).

Примітка

- Перевірте, чи усі гачки фільтра попереднього очищення належним чином під'єднано до очищувача.

- 7 Щоб знову під'єднати передню кришку, спочатку прикріпіть її до низу пристрою (1). Потім обережно притисніть верх кришки до корпусу пристрою (2) (мал. ⑨).

З'єднання Wi-Fi

Налаштування з'єднання Wi-Fi вперше

- 1 Завантажте і встановіть додаток Philips "Clean Home+" із магазину **App Store** або **Google Play**.



- 2 Вставте штекер очищувача повітря у розетку і натисніть **⏻**, щоб увімкнути очищувач повітря.
 - ↳ Індикатор Wi-Fi **📶** блимає оранжевим світлом перший раз.

- 3 Смартфон або планшет має бути підключено до мережі Wi-Fi.
- 4 Запустіть додаток "**Clean Home+**" та клацніть "**Під'єднати новий пристрій**" або натисніть кнопку "+" вгорі екрана. Виконайте вказівки на екрані, щоб під'єднати очищувач повітря до Вашої мережі.
- 5 Після успішного з'єднання в пару та підключення індикатор Wi-Fi  засвітиться білим світлом. Якщо з'єднати пристрої в пару не вдасться, читайте розділ "Усунення несправностей" або розділ довідки у додатку "**Clean Home+**" для отримання розширених та актуальних порад з усунення несправностей.





Примітка

- Така вказівка дійсна лише у разі налаштування очищувача повітря вперше. Якщо мережу було змінено або налаштування потрібно виконати повторно, читайте розділ "Скидання з'єднання Wi-Fi" на стор. 205.
- Якщо потрібно підключити до смартфона або планшета більше одного очищувача повітря, це треба робити послідовно. Завершіть налаштування одного очищувача повітря, перш ніж вмикати інший очищувач повітря.
- Відстань між Вашим смартфоном або планшетом та очищувачем повітря має становити не більше 10 м без будь-яких перешкод.
- Цей додаток підтримує найновіші версії Android та iOS. Перевірте найновішу інформацію про підтримувані операційні системи та пристрої на сторінці www.philips.com/cleanhome.

Скидання з'єднання Wi-Fi

Примітка

- Це стосується лише ситуації зміни стандартної мережі, до якої підключено очищувач.
- У разі зміни стандартної мережі потрібно скинути з'єднання Wi-Fi.

- 1 Вставте штекер очищувача повітря у роз'єм для кабелю живлення і натисніть , щоб увімкнути очищувач повітря.
- 2 Натисніть одночасно  та  протягом 3 секунд, поки не пролунає звуковий сигнал.
 - ↳ Очищувач повітря переходить у режим з'єднання в пару.
 - ↳ Індикатор Wi-Fi  блимає оранжевим світлом.
- 3 Виконайте кроки 4–5 у розділі "Налаштування з'єднання Wi-Fi вперше".

4 Використання пристрою

Значення кольорів індикатора якості повітря

Колір індикатора якості повітря	Рівень якості повітря
Блакитний	Хороший
Блакитний–пурпуровий	Задовільний
Пурпуровий–червоний	Поганий
Червоний	Дуже поганий

Після увімкнення очищувача повітря індикатор якості повітря автоматично вмикається і починає послідовно змінювати колір. Приблизно через 30 секунд датчики якості повітря обирають колір, який відповідає якості часточок повітря у приміщенні. Колір індикатора якості повітря показує найвищий рівень з-поміж показників PM2.5, газів та кімнатних алергенів (IAI).

PM2.5

Технологія розпізнавання **AeraSense** точно виявляє та швидко реагує навіть на найменші зміни часток у повітрі. Повідомлення про рівень часточок PM2.5 у реальному часі надає Вам впевненості.

Більшість кімнатних забруднювачів повітря підпадають під визначення PM2.5, що позначає забруднюючі речовини у повітрі розміром менше 2,5 мікрметра. Типовими кімнатними джерелами дрібних часток у повітрі є тютюновий дим, готування їжі, горіння свічок. Деякі бактерії та найменші спори цвілі, алергени домашніх тварин та алергенні часточки пилових кліщів також підпадають під визначення PM2.5.

Рівень PM2.5	Колір індикатора якості повітря
≤12	Блакитний
13–35	Блакитний–пурпуровий
36–55	Пурпуровий–червоний
>55	Червоний

GAS

За допомогою вдосконаленого датчика на дисплеї відображається зміна рівня щільності виявлених потенційно шкідливих газів від L1 до L4 (зокрема летких органічних сполуки, запахів тощо). L1 відповідає повітрю найкращої якості.

Рівень газів	Колір індикатора якості повітря
L1	Блакитний
L2	Блакитний–пурпуровий
L3	Пурпуровий–червоний
L4	Червоний

IAI

Датчик **AeraSense** професійного класу визначає рівень алергенів у повітрі в приміщенні та відображає відповідний потенційний ризик за допомогою цифр від 1 до 12. 1 відповідає повітрю найкращої якості.

Рівень IAI	Колір індикатора якості повітря
1–3	Блакитний
4–6	Блакитний–пурпуровий
7–9	Пурпуровий–червоний
10–12	Червоний

Увімкнення та вимкнення

Примітка

- Завжди ставте очищувач повітря на стійку, горизонтальну і рівну поверхню передньою частиною пристрою подалі від стін чи меблів.
- Для оптимальної ефективності очищення закрийте двері та вікна.
- Тримайте штори подалі від вхідних чи вихідних отворів для повітря.
- Не блокуйте вхідні чи вихідні отвори для повітря тканиною.

- 1** Вставте штепсель очищувача повітря в розетку.
 - ↳ Очищувач повітря подає сигнали.
 - ↳ Усі індикатори засвітаються один раз, а потім знову згаснуть.
- 2** Торкніться кнопки , щоб увімкнути пристрій (мал. 10).
 - ↳ Очищувач повітря за замовчуванням працює в універсальному режимі.
 - ↳ Коли очищувач повітря нагрівається, на екрані відображається індикація "----".

- ↳ Через 30 секунд на екрані очищувача повітря відобразиться найвищий рівень з-поміж показників PM2.5/газів/ІАІ. Датчик якості повітря автоматично обирає відповідний колір індикатора якості повітря (мал. 11).

- 3** Торкніться та утримуйте кнопку  протягом 3 секунд, щоб вимкнути очищувач повітря.

Примітка

- Якщо після вимкнення очищувач повітря не від'єднувати від електромережі, то після увімкнення він продовжить роботу з попередніми налаштуваннями.

Зміна налаштувань автоматичного режиму

Можна вибрати один із 4 автоматичних режимів: універсальний режим, режим усунення забруднень, режим усунення газів або режим усунення алергенів.

Звичайний автоматичний режим

Звичайний автоматичний режим створений для швидкого реагування навіть на найменші зміни якості повітря, коли автоматично налаштовується швидкість вентилятора для забезпечення оптимальної ефективності.

- Торкніться кнопки автоматичного режиму **(A)**, щоб вибрати звичайний автоматичний режим (мал. **(12)**).
 - ↳ На екрані протягом 3 секунд відображається індикація автоматичного режиму **(A)**.
 - ↳ Потім на екрані відображається найвищий рівень з-поміж показників PM2.5/газів/IAI.

Автоматичний режим усунення забруднень

Цей спеціальний автоматичний режим усунення забруднень реагує на рівень частинок у реальному часі та ефективно усуває часточки бруду, які переносяться повітрям, наприклад PM2.5 (мал. **(13)**).

- Торкніться кнопки автоматичного режиму **(A)**, щоб вибрати автоматичний режим усунення забруднень.
 - ↳ Потім на екрані відобразиться рівень PM2.5.

Автоматичний режим усунення газів

Цей спеціальний режим усунення газів розроблений для швидкого усунення шкідливих кімнатних газів, таких як формальдегід (зазвичай знаходиться у фанерних меблях), толуол (зазвичай знаходиться у фарбі), запахи килимового покриття, природного газу, горіння, приготування їжі, освіжувача повітря, парфумів та лаку для волосся, миючих засобів, паління, пестицидів тощо та встановлення їх безпечного рівня (мал. **(14)**).

- Торкніться кнопки автоматичного режиму **(A)**, щоб вибрати режим усунення газів.
 - ↳ На екрані відобразиться рівень газів у повітрі.

Автоматичний режим усунення алергенів

Надчутливий режим усунення алергенів реагує навіть на невелику зміну рівня алергенів у навколишньому повітрі (мал. **(15)**).

- Торкніться кнопки автоматичного режиму **(A)**, щоб вибрати автоматичний режим усунення алергенів.
 - ↳ На екрані відобразиться рівень IAI.

Зміна швидкості вентилятора

Вентилятор може працювати з різною швидкістю.

У разі використання ручних налаштувань швидкості вентилятора очищувач продовжуватиме контролювати якість повітря, але він не зможе автоматично налаштувати швидкість вентилятора, коли виявить зміни якості повітря.

Режим сну (☾)

У режимі сну очищувач повітря працює тихо із дуже низькою швидкістю.

- Торкніться кнопки швидкості вентилятора (⊗), щоб вибрати режим сну (мал. 16).
 - ↳ На екрані протягом 3 секунд відображається індикація "5 L", а потім зникає.
 - ↳ У режимі сну засвічується індикатор ☾.
 - ↳ Через 3 секунди усі піктограми зникнуть, лише засвітиться індикатор режиму сну ☾.

Ручний режим

- Торкніться кнопки швидкості вентилятора (⊗) кілька разів поспіль, щоб вибрати потрібну швидкість вентилятора (швидкість 1 або 2) (мал. 17):
 - ↳ Через 3 секунди на дисплеї відобразиться попередній режим.

✿ Порада

- Якщо індикатор якості повітря світиться блакитним світлом, це означає, що якість повітря добра і можна вибрати меншу швидкість вентилятора. З іншого боку, якщо індикатор якості повітря засвічується червоно-пурпуровим або червоним світлом, це вказує на те, що якість повітря незадовільна, і Ви можете вибрати вищу швидкість вентилятора, щоб швидше очистити повітря.

Турборежим (t)

У турборежимі очищувач повітря працює з найвищою швидкістю.

- Торкніться кнопки швидкості вентилятора (⊗), щоб вибрати турборежим (t) (мал. 18).
 - ↳ На екрані відобразиться індикація "t".
 - ↳ Через 3 секунди на дисплеї відобразиться попередній режим.





Використання функції увімкнення/вимкнення

За допомогою кнопки увімкнення/вимкнення підсвітки можна за потреби увімкнути або вимкнути індикатор якості повітря, інформаційний екран та індикатори функцій.

- 1 Торкніться кнопки увімкнення/вимкнення підсвітки ☼ один раз, і індикатор якості повітря та усі кнопки згаснуть, а екран вимкнеться (мал. 19).

- 2 Торкніться кнопки увімкнення/вимкнення підсвітки  знову, і всі індикатори знову засвіяться (мал. (20)).

Налаштування функції блокування від дітей

- 1 Щоб увімкнути функцію блокування від дітей, торкніться та утримуйте кнопку блокування від дітей  протягом 3 секунд (мал. (21)).
- ↳ На екрані з'явиться піктограма замка від дітей .
 - ↳ Коли ввімкнено функцію блокування від дітей, усі інші кнопки не працюють.
- 2 Щоб вимкнути функцію блокування від дітей, знову торкніться та утримуйте кнопку блокування від дітей  протягом 3 секунд.
- ↳ Піктограма замка від дітей  зникне.

Примітка

- Ви все ще можете керувати пристроєм через додаток, навіть якщо активовано блокування від дітей.

5 Чищення

Примітка

- Перед чищенням завжди витягуйте штекер пристрою із розетки.
- У жодному разі не занурюйте пристрій у воду чи іншу рідину.
- Не чистіть жодну частину пристрою абразивними, їдкими чи займистими засобами для чищення, наприклад відбілювачем чи спиртом.
- Можна мити лише фільтр попереднього очищення. Фільтр очищувача повітря не можна мити та чистити пилососом.

Графік чищення

Частота	Спосіб чищення
За необхідності	Витирайте поверхню пристрою м'якою сухою ганчіркою
	Чищення кришки виходу повітря
Кожні два місяці	Чистіть датчик якості повітря сухим ватним тампоном
Коли на екрані за-свічується індикатор чищення фільтра попереднього очищення  і відображається індикація F0	Почистіть фільтр попереднього очищення

Чищення корпусу пристрою

Регулярно чистіть внутрішню й зовнішню частини корпусу пристрою для запобігання накопиченню пилу.

- 1 М'якою сухою ганчіркою витріть пил на корпусі пристрою.

Чищення датчика якості повітря

Для оптимальної роботи пристрою чистіть датчик якості повітря кожні два місяці. У разі використання пристрою в запиленому середовищі чистіть його частіше.

Примітка

- Якщо очищувач повітря використовується у запиленому середовищі, його потрібно буде частіше чистити.
- Якщо рівень вологості у кімнаті дуже високий, на датчику якості повітря може утворитися конденсат, тому може відобразитися набагато нижчий рівень якості повітря, ніж це є насправді. Якщо таке станеться, почистіть датчик якості повітря або використовуйте очищувач повітря із ручним налаштуванням швидкості.

- 1 Почистіть вхідний і вихідний отвори датчика якості повітря м'якою щіткою (мал. 22).
- 2 Зніміть кришку датчика якості повітря (мал. 23).
- 3 Зволоженим ватним тампоном очистіть датчик якості повітря та вхідний і вихідний отвори для пилу (мал. 24).
- 4 Ретельно витріть усі частини сухим ватним тампоном.



- 5** Встановіть на місце кришку датчика якості повітря (мал. 25).

Чищення фільтра попереднього очищення

Чистіть фільтр попереднього очищення, коли на екрані засвічується  та відображається індикація FO (мал. 26).

- 1** Вимкніть очищувач повітря і від'єднайте його від електромережі.
- 2** Потягніть за верхню частину передньої панелі, щоб зняти її з пристрою (мал. 3).
- 3** Натисніть два фіксатори донизу і потягніть фільтр попереднього очищення до себе (мал. 4).
- 4** Якщо фільтр попереднього очищення дуже брудний, за допомогою м'якої щітки зітріть пил. Потім промийте фільтр попереднього очищення під проточною водою (мал. 27).
- 5** Дайте фільтру попереднього очищення ретельно висохнути, перш ніж класти його назад в очищувач повітря.
- 6** Встановіть фільтр попереднього очищення назад у пристрій (мал. 8).

Примітка

- Перш ніж встановлювати фільтри попереднього очищення у пристрій, перевірте, чи вони повністю сухі. Якщо фільтри попереднього очищення ще мокрі, у них можуть розмножитися бактерії, що скоротить термін їх експлуатації.
- 7** Щоб знову під'єднати передню кришку, спочатку прикріпіть її до низу пристрою (1). Потім обережно притисніть верх кришки до корпусу пристрою (2) (мал. 9).
 - 8** Вставте штепсель очищувача повітря в розетку.
 - 9** Торкніться кнопки , щоб вимкнути пристрій.
 - 10** Натисніть та утримуйте кнопку скидання  протягом 3 секунд, щоб скинути налаштування часу чищення фільтра попереднього очищення.
 - 11** Після встановлення фільтрів ретельно помийте руки.

6 Заміна фільтрів очищення повітря

Пояснення щодо функції блокування для збереження повітря здоровим

Цей очищувач повітря обладнано індикатором заміни фільтра для гарантії того, що фільтр очищення повітря перебуває в оптимальному стані, коли очищувач повітря працює. Коли потрібно замінити фільтри, на екрані відображається код фільтра, а попередження про заміну фільтра (🔧) засвічується червоним світлом.



Якщо фільтри вчасно не змінити, очищувач повітря перестане працювати й автоматично заблокується для захисту якості повітря у кімнаті. Замініть фільтри якомога швидше відповідно до коду фільтра.

Заміна фільтрів

Примітка

- Фільтри очищення повітря не можна мити або повторно використовувати.
- Завжди вимикайте очищувач повітря і від'єднайте його від електромережі, перш ніж замінити фільтри.
- Не чистіть фільтри за допомогою пилососа.
- Якщо фільтр попереднього очищення пошкоджений, зношений або поламаний, не використовуйте його. Відвідайте веб-сайт www.philips.com/support або зверніться до Центру обслуговування клієнтів у Вашій країні.



Таблиця попередження про фільтри (мал. 28)

Стан індикатора попередження про фільтр	Дія
На екрані відображається індикація A5 і засвічується попередження про заміну фільтра  .	Замініть фільтр NanoProtect серії 3 (FY3433)
На екрані відображається індикація C7 і засвічується попередження про заміну фільтра  .	Замініть фільтр NanoProtect з активованим вугіллям (FY3432)
На екрані по чергово відображається індикація A5 та C7 і засвічується попередження про заміну фільтра  .	Замініть обидва фільтри

- 1 Вимкніть очищувач повітря і від'єднайте його від електромережі.
- 2 Вийміть використаний фільтр після появи на екрані відповідного індикатора про заміну фільтра. Утилізуйте використані фільтри (мал. 29).

Примітка

- Не торкайтеся гофрованої поверхні фільтра та не нюхайте фільтр, оскільки він зібрав забруднюючі речовини з повітря.

- 3 Зніміть все упакування з нових фільтрів (мал. 6).
- 4 Вставте розпаковані фільтри очищення повітря назад у пристрій (мал. 7).
- 5 Вставте штепсель очищувача повітря в розетку.
- 6 Торкніться кнопки , щоб вимкнути пристрій.
- 7 Натисніть та утримуйте кнопку скидання  протягом 3 секунд, щоб скинути дані лічильника терміну експлуатації фільтра.

Примітка

- Після заміни фільтрів помийте руки.

7 Зберігання

- 1** Вимкніть очищувач повітря і від'єднайте його від електромережі.
- 2** Почистіть очищувач повітря, датчик якості повітря і фільтр попереднього очищення (див. розділ "Чищення").
- 3** Ретельно висушіть усі частини, перш ніж відкласти їх на зберігання.
- 4** Загорніть фільтри і фільтр попереднього очищення окремо в герметичні пластикові пакети.
- 5** Зберігайте очищувач повітря, фільтри і фільтри попереднього очищення у сухому прохолодному місці.
- 6** Завжди ретельно мийте руки після роботи з фільтрами.

8 Усунення несправностей

У цьому розділі подано основні проблеми, які можуть виникнути під час використання пристрою. Якщо проблему не вдасться вирішити за допомогою інформації, поданої нижче, зверніться до Центру обслуговування клієнтів у своїй країні.

Проблема	Можливе рішення
Пристрій не працює, хоча його під'єднано до електромережі.	<ul style="list-style-type: none">• Перевірте, чи верхню кришку встановлено належним чином.• Індикатор заміни фільтра довгий час світився, але Ви не замінили відповідний фільтр. Як наслідок, пристрій заблокувався. У такому разі замініть фільтр і скиньте дані лічильника терміну експлуатації фільтра.
Потік повітря із вихідного отвору значно слабший, ніж раніше.	<ul style="list-style-type: none">• Фільтр попереднього очищення брудний. Почистіть фільтр попереднього очищення (див. розділ "Чищення").
Якість повітря не покращується, навіть якщо пристрій працював тривалий час.	<ul style="list-style-type: none">• Перевірте, чи з фільтрів знято пакувальний матеріал.• У пристрій не вставлено один із фільтрів. Упевніться, що всі фільтри встановлено в належній послідовності, починаючи із найвіддаленішого фільтра:<ol style="list-style-type: none">1) фільтр NanoProtect серії 3 (FY3433);2) фільтр NanoProtect з активованим вугіллям (FY3432);3) фільтр попереднього очищення.• Датчик якості повітря мокрий. У кімнаті високий рівень вологості, що спричиняє появу конденсату. Перевірте, чи датчик якості повітря чистий і сухий (див. розділ "Чищення").
Колір індикатора якості повітря завжди однаковий.	<ul style="list-style-type: none">• Датчик якості повітря брудний. Почистьте датчик якості повітря (див. розділ "Чищення").

Проблема	Можливе рішення
Пристрій видає дивний запах.	<ul style="list-style-type: none">Під час перших разів використання пристрою можлива поява запаху пластмаси. Це нормально. Однак якщо з'являється запах паленого, навіть якщо вийняти фільтри з пристрою, зверніться до дилера Philips чи до сервісного центру, уповноваженого Philips. Фільтр може видавати певний запах після використання протягом деякого часу, адже поглинає кімнатні гази. Рекомендується повторно активувати фільтр, поставивши його на сонце для повторного використання. Якщо запах не зникне, замініть фільтр.
Пристрій надто гучно працює.	<ul style="list-style-type: none">Якщо пристрій працює надто гучно, можна зменшити швидкість вентилятора. У разі використання пристрою вночі у спальні обирайте безшумний режим.
Пристрій продовжує повідомляти про необхідність заміни фільтра, хоча фільтр уже було замінено.	<ul style="list-style-type: none">Ймовірно, Ви не скинули даних лічильника терміну експлуатації фільтрів. Увімкніть пристрій. Потім натисніть та утримуйте кнопку скидання (↶) протягом 3 секунд.
На екрані відображається код помилки "E1".	<ul style="list-style-type: none">Двигун несправний. Зверніться до Центру обслуговування клієнтів у своїй країні.
На дисплеї відображається код помилки "E2", "E3", "E4" або "E5".	<ul style="list-style-type: none">Датчик несправний. Зверніться до Центру обслуговування клієнтів у своїй країні.

Проблема	Можливе рішення
Не вдається встановити з'єднання Wi-Fi.	<ul style="list-style-type: none"> • Якщо маршрутизатор, до якого під'єднано очищувач, має подвійний діапазон і на даний час не під'єднується до мережі 2,4 ГГц, переключіться на інший діапазон того ж маршрутизатора (2,4 ГГц) і спробуйте повторно виконати спарення з очищувачем. Мережі 5 ГГц не підтримуються. • Веб-аутентифікація мереж не підтримується. • Перевірте, чи очищувач знаходиться у межах діапазону маршрутизатора Wi-Fi. Можна спробувати перемістити очищувач повітря ближче до маршрутизатора Wi-Fi. • Перевірте, чи правильно вказано назву мережі. Мережа розрізняє регістр символів. • Перевірте, чи правильний пароль Wi-Fi. Пароль розрізняє регістр символів. • Спробуйте знову повторити налаштування, дотримуючись інструкцій розділу "Налаштування з'єднання Wi-Fi у разі зміни мережі". • З'єднання Wi-Fi може перериватися електромагнітними або іншими перешкодами. Тримайте пристрій подалі від інших електропристроїв, які можуть створювати перешкоди. • Перевірте, чи мобільний пристрій не перебуває в режимі літака. Режим літака має бути вимкнено, коли Ви виконаєте підключення до мережі Wi-Fi. • Див. розширені та актуальні поради з усунення несправностей у розділі довідки в додатку.

9 Гарантія та обслуговування

Якщо Вам необхідна інформація чи обслуговування або ж виникла проблема, відвідайте веб-сайт компанії Philips www.philips.com або зверніться до Центру обслуговування клієнтів компанії Philips у своїй країні (номер телефону можна знайти у гарантійному талоні). Якщо у Вашій країні немає Центру обслуговування клієнтів, зверніться до місцевого дилера Philips.

Замовлення частин та аксесуарів

Якщо потрібно замінити чи придбати частини до пристрою, зверніться до дилера Philips або відвідайте веб-сайт www.philips.com/support.

Якщо виникають проблеми з придбанням частин, зверніться до Центру обслуговування клієнтів Philips у своїй країні (номер телефону можна знайти на гарантійному талоні).

10 Повідомлення

Електромагнітні поля (ЕМП)

Цей пристрій Philips відповідає усім чинним стандартам та правовим нормам, що стосуються впливу електромагнітних полів..

Відповідність стандартам щодо ЕМП

Компанія Koninklijke Philips N.V. виробляє та продає широкий асортимент споживчих товарів, які, як усі електронні пристрої, здебільшого мають здатність випромінювати та приймати електромагнітні сигнали.

Одним із основних ділових принципів компанії Philips є вживання всіх необхідних заходів з охорони здоров'я і техніки безпеки для відповідності наших виробів усім вимогам законодавства та стандартам щодо ЕМП, які чинні на момент виготовлення виробів.

Розробка, виготовлення і продаж виробів, які не мають шкідливого впливу на здоров'я людей, є постійною політикою компанії Philips. Компанія Philips стверджує, що згідно з наявними на сьогоднішній день науковими даними, її вироби є безпечними в користуванні за умови правильного використання за їх прямим призначенням.

Компанія Philips бере активну участь у розробці міжнародних стандартів щодо ЕМП і норм безпеки, попереджуючи таким чином подальшу розробку стандартизації для попереднього запровадження її у своїх виробках.

Утилізація



Цей символ означає, що цей виріб не підлягає утилізації зі звичайними побутовими відходами (2012/19/EU).

Дотримуйтесь правил розділеного збору електричних та електронних пристроїв у Вашій країні. Належна утилізація допоможе запобігти негативному впливу на навколишнє середовище та здоров'я людей.

Примітка

App Store є знаком обслуговування корпорації Apple Inc.

Google Play є товарним знаком корпорації Google Inc.

Цей пристрій Philips та додаток Clean Home+ застосовують різне програмне забезпечення з відкритим кодом; копії тексту ліцензії на програмне забезпечення з відкритим кодом, яке використовується у цьому виробі, можна отримати на веб-сайті: www.philips.com/cleanhome.

Служба підтримки споживачів
тел.: 0-800-500-697
(дзвінки зі стаціонарних телефонів на території України безкоштовні)

для більш детальної інформації
завітайте на www.philips.ua

Спрощена декларація про відповідність

справжнім Philips Consumer Lifestyle B.V. заявляє, що тип радіообладнання AC4550 відповідає Технічному регламенту радіообладнання.

повний текст декларації про відповідність доступний на веб-сайті за такою адресою: www.philips.com.