

Robert Bosch GmbH
Power Tools Division
70745 Leinfelden-Echterdingen
Germany

www.bosch-pt.com

1 609 92A 0AN (2013.10) PS / 195 EURO



1 609 92A 0AN

PFS 65

 **BOSCH**

de Originalbetriebsanleitung
en Original instructions
fr Notice originale
es Manual original
pt Manual original
it Istruzioni originali
nl Oorspronkelijke
gebruiksaanwijzing
da Original brugsanvisning
sv Bruksanvisning i original
no Original driftsinstruks
fi Alkuperäiset ohjeet
el Πρωτότυπο οδηγίων χρήσης

tr Orijinal işletme talimatı
pl Instrukcja oryginalna
cs Původní návod k používání
sk Pôvodný návod na použitie
hu Eredeti használati utasítás
ru Оригинальное руководство по
эксплуатации
uk Оригінальна інструкція з
експлуатації
kk Пайдалану нұсқаулығының
түпнұсқасы
ro Instrucțiuni originale
bg Оригинална инструкция

mk Оригинално упатство за работа
sr Originalno uputstvo za rad
sl Izvirna navodila
hr Originalne upute za rad
et Algupärane kasutusjuhend
lv Instrukcijas oriģinālvalodā
lt Originali instrukcija
ar تعليمات التشغيل الأصلية



Deutsch	Seite	7
English	Page	13
Français	Page	19
Español	Página	26
Português.....	Página	33
Italiano	Página	40
Nederlands	Página	46
Dansk	Side	52
Svenska	Sida	58
Norsk	Side	64
Suomi	Sivu	69
Ελληνικά	Σελίδα	75
Türkçe	Sayfa	81
Polski	Strona	88
Česky	Strana	94
Slovensky.....	Strana	100
Magyar	Oldal	106
Русский	Страница	112
Українська.....	Сторінка	119
Қазақша.....	Бет	126
Română	Pagina	133
Български	Страница	139
Македонски	Страна	146
Srpski	Strana	153
Slovensko	Stran	159
Hrvatski	Stranica	164
Eesti	Lehekülj	170
Latviešu	Lappuse	176
Lietuviškai	Puslapis	183
عربي	صفحة	194

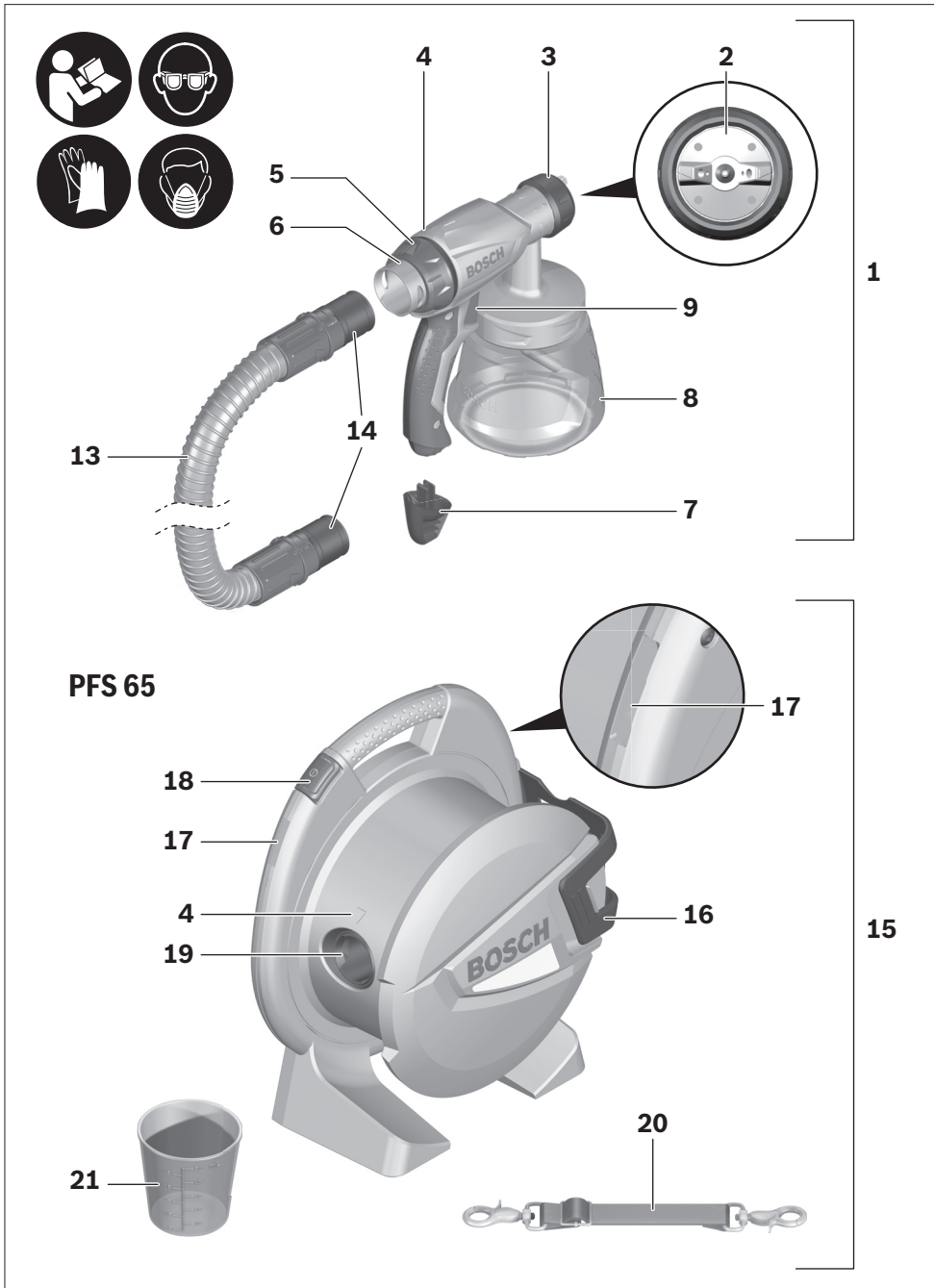

4 |

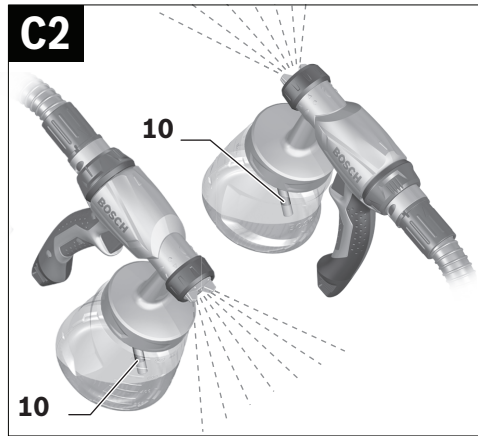
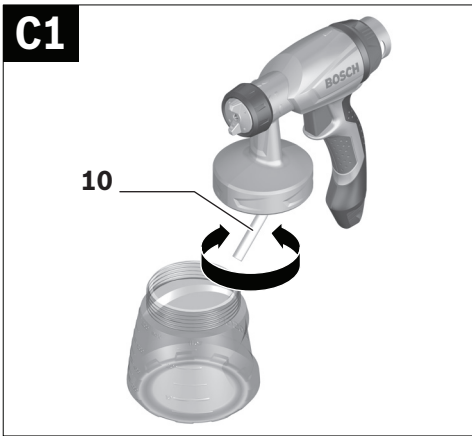
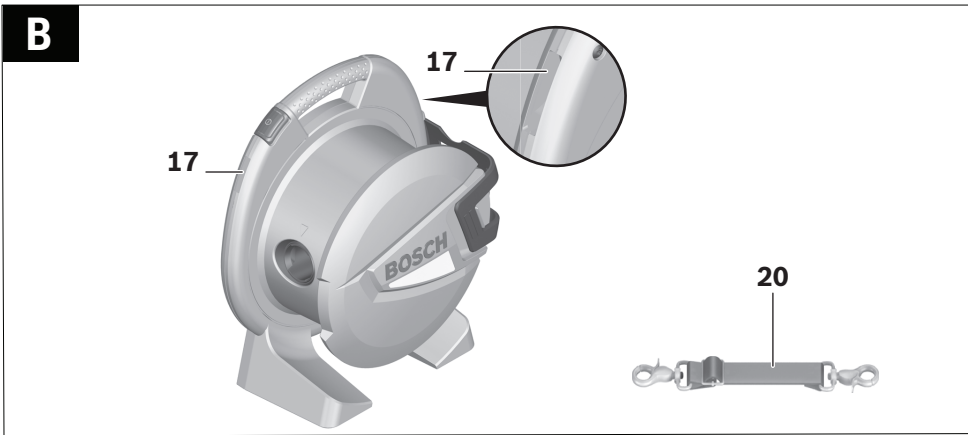
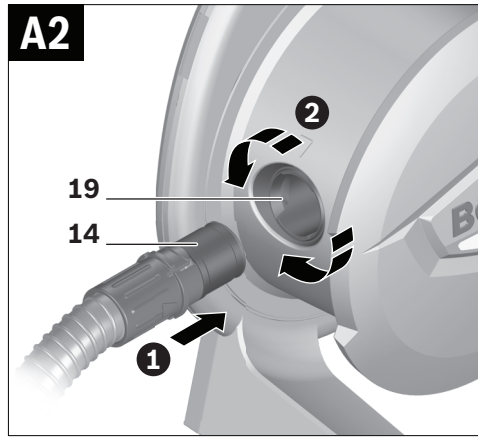
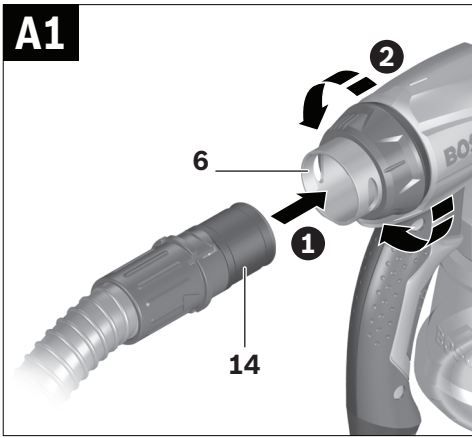

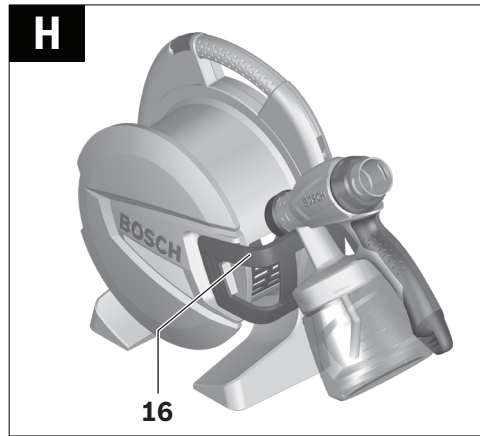
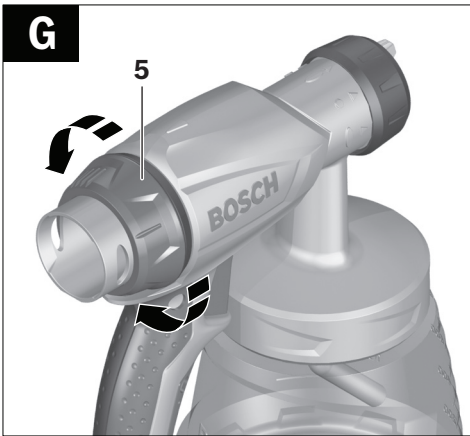
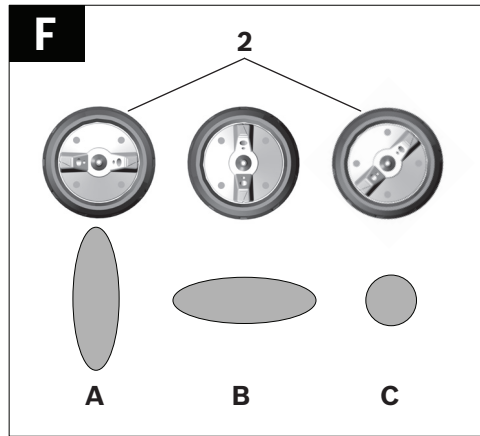
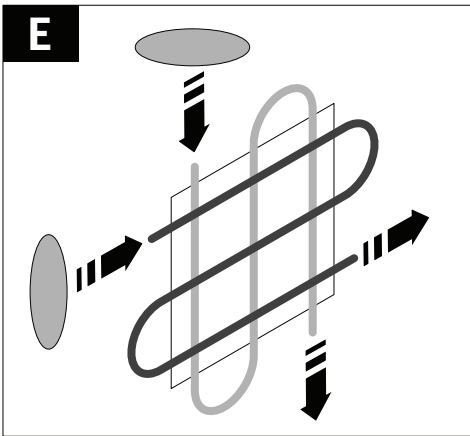
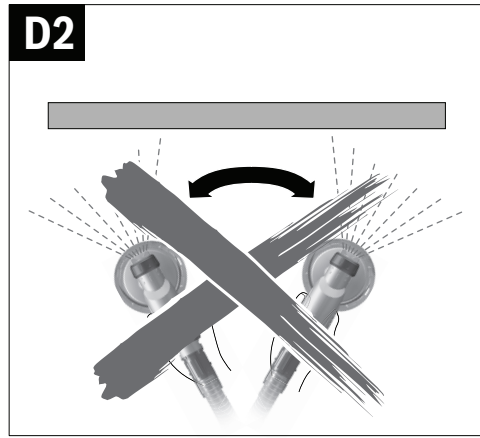
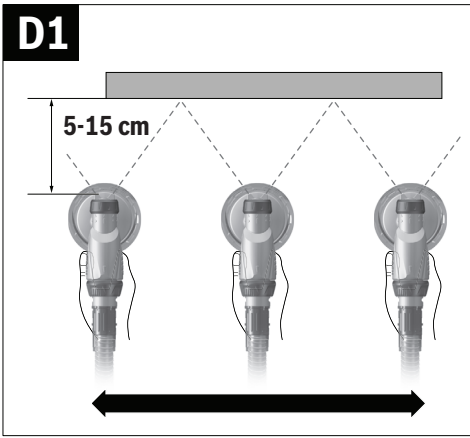

6 |

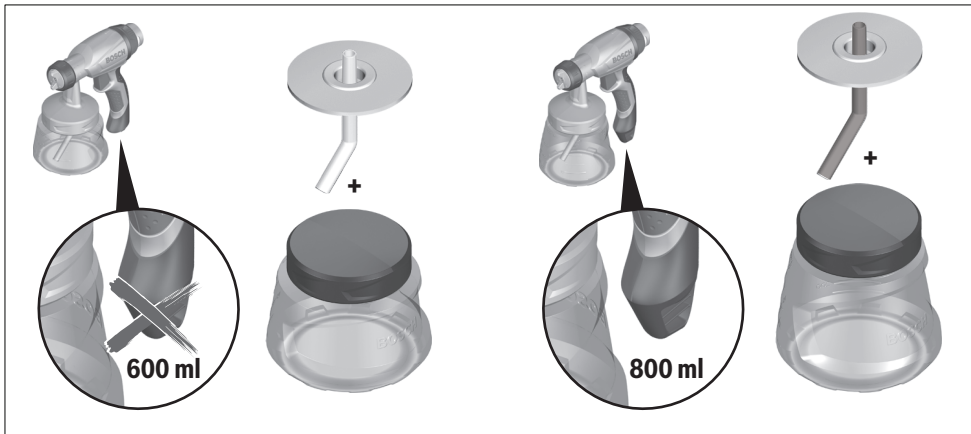
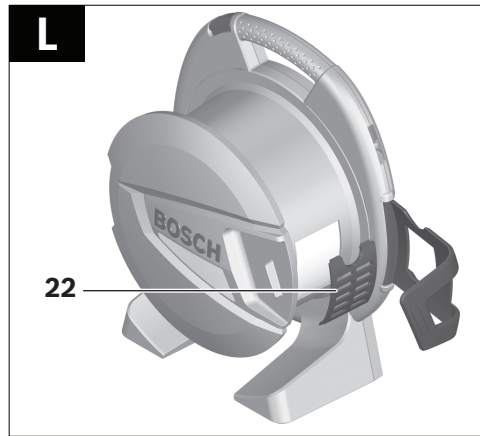
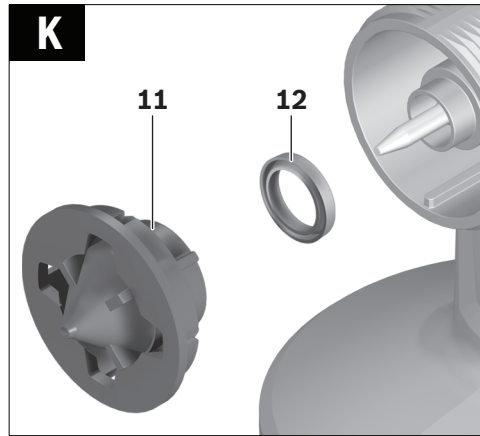
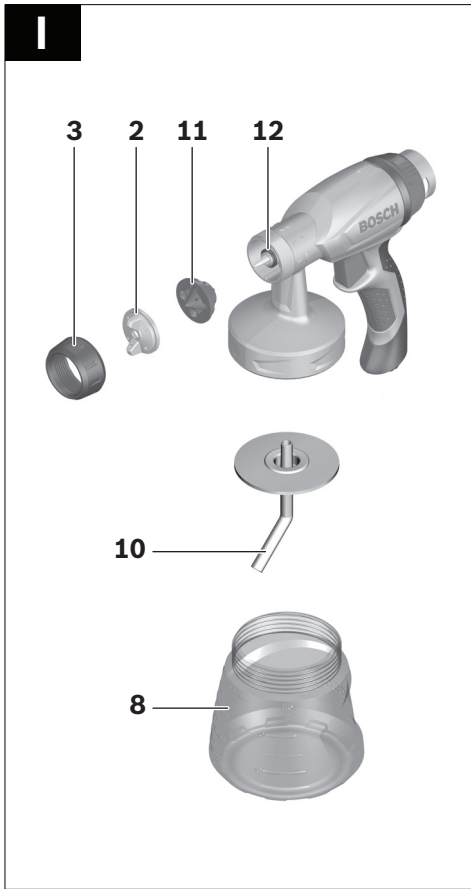

Deutsch

Sicherheitshinweise

Allgemeine Sicherheitshinweise für Elektrowerkzeuge

⚠ WARNUNG Lesen Sie alle Sicherheitshinweise und Anweisungen, einschließlich der zu den Farben und Lösemitteln gelieferten Sicherheitsdatenblätter und Warnschilder auf den Behältern. Versäumnisse bei der Einhaltung der Sicherheitshinweise und Anweisungen können elektrischen Schlag, Brand und/oder schwere Verletzungen zur Folge haben.

Bewahren Sie alle Sicherheitshinweise und Anweisungen für die Zukunft auf.

Der in den Sicherheitshinweisen verwendete Begriff „Elektrowerkzeug“ bezieht sich auf netzbetriebene Elektrowerkzeuge (mit Netzkabel) und auf akkubetriebene Elektrowerkzeuge (ohne Netzkabel).

Arbeitsplatzsicherheit

- ▶ **Halten Sie Kinder und andere Personen während der Benutzung des Elektrowerkzeugs fern.** Bei Ablenkung können Sie die Kontrolle über das Gerät verlieren.

Elektrische Sicherheit

- ▶ **Der Anschlussstecker des Elektrowerkzeuges muss in die Steckdose passen. Der Stecker darf in keiner Weise verändert werden. Verwenden Sie keine Adapterstecker gemeinsam mit schutzgeerdeten Elektrowerkzeugen.** Unveränderte Stecker und passende Steckdosen verringern das Risiko eines elektrischen Schlages.
- ▶ **Halten Sie das Gerät von Regen oder Nässe fern.** Das Eindringen von Wasser in ein Elektrowerkzeug erhöht das Risiko eines elektrischen Schlages.
- ▶ **Zweckentfremden Sie das Kabel nicht, um das Elektrowerkzeug zu tragen, aufzuhängen oder um den Stecker aus der Steckdose zu ziehen. Halten Sie das Kabel fern von Hitze, Öl, scharfen Kanten oder sich bewegenden Geräteteilen.** Beschädigte oder verwickelte Kabel erhöhen das Risiko eines elektrischen Schlages.
- ▶ **Wenn Sie mit einem Elektrowerkzeug im Freien arbeiten, verwenden Sie nur Verlängerungskabel, die auch für den Außenbereich zugelassen sind.** Die Anwendung eines für den Außenbereich geeigneten Verlängerungskabels verringert das Risiko eines elektrischen Schlages.
- ▶ **Wenn der Betrieb des Elektrowerkzeuges in feuchter Umgebung nicht vermeidbar ist, verwenden Sie einen Fehlerstromschutzschalter.** Der Einsatz eines Fehlerstromschutzschalters vermindert das Risiko eines elektrischen Schlages.

Sicherheit von Personen

- ▶ **Tragen Sie persönliche Schutzausrüstung und immer eine Schutzbrille.** Das Tragen persönlicher Schutzausrüstung, wie Staubmaske, rutschfeste Sicherheitsschuhe, Schutzhelm oder Gehörschutz, je nach Art und Einsatz des Elektrowerkzeuges, verringert das Risiko von Verletzungen.

Verwendung und Behandlung des Elektrowerkzeugs

- ▶ **Benutzen Sie kein Elektrowerkzeug, dessen Schalter defekt ist.** Ein Elektrowerkzeug, das sich nicht mehr ein- oder ausschalten lässt, ist gefährlich und muss repariert werden.
- ▶ **Bewahren Sie unbenutzte Elektrowerkzeuge außerhalb der Reichweite von Kindern auf. Lassen Sie Personen das Gerät nicht benutzen, die mit diesem nicht vertraut sind oder diese Anweisungen nicht gelesen haben.** Elektrowerkzeuge sind gefährlich, wenn sie von unerfahrenen Personen benutzt werden.
- ▶ **Verwenden Sie Elektrowerkzeug, Zubehör, Einsatzwerkzeuge usw. entsprechend diesen Anweisungen. Berücksichtigen Sie dabei die Arbeitsbedingungen und die auszuführende Tätigkeit.** Der Gebrauch von Elektrowerkzeugen für andere als die vorgesehenen Anwendungen kann zu gefährlichen Situationen führen.

Service

- ▶ **Lassen Sie Ihr Elektrowerkzeug nur von qualifiziertem Fachpersonal und nur mit Original-Ersatzteilen reparieren.** Damit wird sichergestellt, dass die Sicherheit des Gerätes erhalten bleibt.

Sicherheitshinweise für Feinsprühsysteme

- ▶ **Halten Sie Ihren Arbeitsbereich sauber, gut beleuchtet und frei von Farb- oder Lösemittelbehältern, Lappen und sonstigen brennbaren Materialien.** Mögliche Gefahr der Selbstentzündung. Halten Sie funktionsfähige Feuerlöscher/Löschgeräte zu jeder Zeit verfügbar.
- ▶ **Sorgen Sie für gute Belüftung im Sprühbereich und für ausreichend Frischluft im gesamten Raum.** Verdunstende brennbare Lösemittel schaffen eine explosive Umgebung.
- ▶ **Sprühen und reinigen Sie nicht mit Materialien, deren Flammpunkt unterhalb von 55 °C liegt. Verwenden Sie Materialien auf der Basis von Wasser, schwerflüchtigen Kohlenwasserstoffen oder ähnlichen Materialien.** Leichtflüchtige verdunstende Lösemittel schaffen eine explosive Umgebung.
- ▶ **Sprühen Sie nicht im Bereich von Zündquellen wie statischen Elektrizitätsfunken, offenen Flammen, Zündflammen, heißen Gegenständen, Motoren, Zigaretten und Funken vom Ein- und Ausstecken von Stromkabeln oder der Bedienung von Schaltern.** Derartige Funkenquellen können zu einer Entzündung der Umgebung führen.
- ▶ **Versprühen Sie keine Materialien bei denen nicht bekannt ist, ob sie eine Gefahr darstellen.** Unbekannte Materialien können gefährdende Bedingungen schaffen.

8 | Deutsch

- ▶ **Tragen Sie zusätzliche persönliche Schutzausrüstung wie entsprechende Schutzhandschuhe und Schutz- oder Atemschutzmaske beim Sprühen oder der Handhabung von Chemikalien.** Das Tragen von Schutzausrüstung für entsprechende Bedingungen verringert die Aussetzung gegenüber gefährdenden Substanzen.



- ▶ **Geben Sie acht auf etwaige Gefahren des Sprühguts. Beachten Sie die Markierungen auf dem Behälter oder die Herstellerinformationen des Sprühguts, einschließlich der Aufforderung zur Verwendung persönlicher Schutzausrüstung.** Den Herstelleranweisungen ist Folge zu leisten um das Risiko von Feuer sowie durch Gifte, Karzinogene, etc. hervorgerufenen Verletzungen zu verringern.
- ▶ **Halten Sie den Stecker des Netzkabels und den Schalldrücker der Sprühpistole frei von Farbe und anderen Flüssigkeiten. Halten Sie nie das Kabel zur Unterstützung an den Steckverbindungen.** Versäumnisse bei der Einhaltung können elektrischen Schlag zur Folge haben.
- ▶ **Beaufsichtigen Sie Kinder.** Damit wird sichergestellt, dass Kinder nicht mit dem Feinsprühsystem spielen.
- ▶ **Dieses Feinsprühsystem kann von Kindern ab 8 Jahren und darüber sowie von Personen mit eingeschränkten physischen, sensorischen oder geistigen Fähigkeiten oder mangelnder Erfahrung und Wissen benutzt werden, sofern sie beaufsichtigt oder bezüglich dem sicheren Umgang mit dem Feinsprühsystem eingewiesen wurden und die damit verbundenen Gefahren verstehen.** Andernfalls besteht die Gefahr von Fehlbedienung und Verletzungen.
- ▶ **Die Reinigung und Wartung des Feinsprühsystems durch Kinder darf nicht ohne Aufsicht erfolgen.**

Produkt- und Leistungsbeschreibung



Lesen Sie alle Sicherheitshinweise und Anweisungen. Versäumnisse bei der Einhaltung der Sicherheitshinweise und Anweisungen können elektrischen Schlag, Brand und/oder schwere Verletzungen verursachen.

Bestimmungsgemäßer Gebrauch

Das Elektrowerkzeug ist nur bestimmt zum Zerstäuben von lösemittelhaltigen und wasserverdünnbaren Lackfarben, Lasuren, Grundierungen, Klarlacken, Kraftfahrzeug-Decklacken, Beizen und Ölen.

Das Elektrowerkzeug ist nicht geeignet zum Verarbeiten von Dispersions- und Latexfarben, Laugen, säurehaltigen Beschichtungsstoffen, körnigem und körperhaltigem Sprühmaterial sowie spritz- und tropfgehemmten Materialien.

Abgebildete Komponenten

Die Nummerierung der abgebildeten Komponenten bezieht sich auf die Darstellung des Elektrowerkzeuges auf den Grafiken.

- 1 Sprühpistole
- 2 Luftkappe
- 3 Überwurfmutter
- 4 Markierung für SDS-Verschluss
- 5 Stellrad für Sprühmaterialmenge
- 6 Schlauchanschluss (Sprühpistole)
- 7 Fußverlängerung (nur für 800-ml-Behälter)
- 8 Behälter für Sprühmaterial, 600 ml
Behälter für Sprühmaterial, 800 ml*
- 9 Bedienschalter
- 10 Steigrohr mit Behälterdichtung
- 11 Düse
- 12 Düsendichtung
- 13 Luftschauch
- 14 SDS-Verschluss
- 15 Basiseinheit
- 16 Haltespanne
- 17 Öse für Tragegurt
- 18 Ein-/Ausschalter
- 19 Schlauchanschluss (Basiseinheit)
- 20 Tragegurt
- 21 Messbecher
- 22 Luftfilterabdeckung

*Abgebildetes oder beschriebenes Zubehör gehört nicht zum Standard-Lieferumfang. Das vollständige Zubehör finden Sie in unserem Zubehörprogramm.

Technische Daten

Feinsprühsystem		PFS 65
Sachnummer		3 603 B06 1..
Nennaufnahmeleistung	W	280
Förderleistung	g/min	130
Zerstäubungsleistung	W	0 – 65
Zeitaufwand für 5 m ² Farbaufrag	min	10
Volumen des Behälters für Sprühmaterial	ml	600
Luftschauchlänge	m	1,8
Gewicht entsprechend EPTA-Procedure 01/2003	kg	2,8
Schutzklasse		□/II

Die Angaben gelten für eine Nennspannung [U] von 230 V. Bei abweichenden Spannungen und in länderspezifischen Ausführungen können diese Angaben variieren.

Geräusch-/Vibrationsinformation

Messwerte für Geräusch ermittelt entsprechend EN 60745 und EN 50580.

Der A-bewertete Schalldruckpegel des Elektrowerkzeugs beträgt typischerweise 74 dB(A). Unsicherheit K = 3 dB.

Der Geräuschpegel beim Arbeiten kann 80 dB(A) überschreiten.

Gehörschutz tragen!

Schwingungsgesamtwerte a_{h} (Vektorsumme dreier Richtungen) und Unsicherheit K ermittelt entsprechend EN 60745: $a_{\text{h}} < 2,5 \text{ m/s}^2$, $K = 1,5 \text{ m/s}^2$.

Der in diesen Anweisungen angegebene Schwingungspegel ist entsprechend einem in EN 60745 genormten Messverfahren gemessen worden und kann für den Vergleich von Elektrowerkzeugen miteinander verwendet werden. Er eignet sich auch für eine vorläufige Einschätzung der Schwingungsbelastung.

Der angegebene Schwingungspegel repräsentiert die hauptsächlichlichen Anwendungen des Elektrowerkzeugs. Wenn allerdings das Elektrowerkzeug für andere Anwendungen, mit unterschiedlichen Zubehören, mit abweichenden Einsatzwerkzeugen oder ungenügender Wartung eingesetzt wird, kann der Schwingungspegel abweichen. Dies kann die Schwingungsbelastung über den gesamten Arbeitszeitraum deutlich erhöhen.

Für eine genaue Abschätzung der Schwingungsbelastung sollten auch die Zeiten berücksichtigt werden, in denen das Gerät abgeschaltet ist oder zwar läuft, aber nicht tatsächlich im Einsatz ist. Dies kann die Schwingungsbelastung über den gesamten Arbeitszeitraum deutlich reduzieren.

Legen Sie zusätzliche Sicherheitsmaßnahmen zum Schutz des Bedieners vor der Wirkung von Schwingungen fest wie zum Beispiel: Wartung von Elektrowerkzeug und Einsatzwerkzeugen, Warmhalten der Hände, Organisation der Arbeitsabläufe.

Konformitätserklärung

Wir erklären in alleiniger Verantwortung, dass das unter „Technische Daten“ beschriebene Produkt mit den folgenden Normen oder normativen Dokumenten: EN 60335 und den Richtlinien 2011/65/EU, 2006/42/EG, 2004/108/EG einschließlich ihrer Änderungen übereinstimmt.

Technische Unterlagen (2006/42/EG) bei:
Robert Bosch GmbH, ETM9,
D-70745 Leinfelden-Echterdingen

Henk Becker	Helmut Heinzelmann
Executive Vice President	Head of Product Certification
Engineering	PT/ETM9

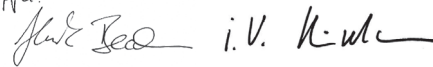
PPA.
 i.V. K-UL

Robert Bosch GmbH, Power Tools Division
D-70745 Leinfelden-Echterdingen
Leinfelden, 18.10.2013

Montage

- **Ziehen Sie vor allen Arbeiten am Elektrowerkzeug den Netzstecker aus der Steckdose.**

Luftschlauch anschließen (siehe Bilder A1 – A2)

- Öffnen Sie die Haltespanne **16** und rollen Sie den Luftschlauch **13** komplett von der Basiseinheit **15** ab.
- Anschluss an der Sprühpistole:
- Stecken Sie einen SDS-Verschluss **14** des Luftschlauchs entsprechend der Pfeilmarkierung fest in den Anschluss der Sprühpistole **6**.
 - Drehen Sie den SDS-Verschluss bis die Arretierung einrastet.
- Anschluss der Basiseinheit:
- Stecken Sie den zweiten SDS-Verschluss des Luftschlauchs entsprechend der Pfeilmarkierung fest in den Anschluss der Basiseinheit **19**.
 - Drehen Sie den SDS-Verschluss bis die Arretierung einrastet.

Tragegurt befestigen (siehe Bild B)

Damit Sie alle zu bearbeitenden Flächen gut erreichen und flexibel sind, können Sie die Basiseinheit mit dem Tragegurt **20** umhängen.

- Haken Sie in jede Öse **17** jeweils ein Gurtende ein.

Betrieb

Arbeitsvorbereitung

- **Sprüharbeiten am Rand von Gewässern oder auf benachbarten Flächen im unmittelbaren Einzugsbereich sind nicht zulässig.**

Achten Sie beim Kauf von Farben, Lacken und Sprühmitteln auf deren Umweltverträglichkeit.

Sprühfläche vorbereiten

Hinweis: Decken Sie die Umgebung der Sprühfläche weiträumig und gründlich ab.

Der Sprühnebel verunreinigt die Umgebung. Beim Einsatz in Innenräumen können alle nicht abgedeckten Oberflächen verunreinigt werden.

Die Sprühfläche muss sauber, trocken und fettfrei sein.

- Rauhen Sie glatte Flächen auf und entfernen Sie danach den Schleifstaub.

Geeignete Sprühmaterialien und empfohlene Verdünnungen

- **Achten Sie beim Verdünnen darauf, dass Sprühmaterial und Verdünnung zusammenpassen.** Bei Verwendung einer falschen Verdünnung können Klumpen entstehen, die die Sprühpistole verstopfen.

Sprühmaterial	empfohlene Verdünnung
Beizen, Öle, Lasuren, Imprägnierungen, Rostschutzgrundierungen	unverdünnt
Wasser, Tapetenablöser	unverdünnt

10 | Deutsch

Sprühmaterial**empfohlene Verdünnung**

Lösemittel- oder wasserverdünnbare Lackfarben, Grundierungen, Heizkörperlacke, Kraftfahrzeug-Decklacke, Dickschichtlasuren

mindestens 10 % verdünnt

Das Gerät ist nicht zur Verarbeitung von Dispersionsfarben (Wandfarben) geeignet.

Bitte beachten Sie auch die Anwendungshinweise der Sprühmaterialhersteller.

Sprühmaterial verdünnen

Bei Sprühmaterial, das verdünnt werden muss, gehen Sie wie folgt vor:

- Nehmen Sie den Messbecher **21**.
- Rühren Sie das Sprühmaterial gut durch.
- Füllen Sie ausreichend Sprühmaterial in den Behälter für Sprühmaterial **8**. (siehe „Sprühmaterial einfüllen“, Seite 10)
- Verdünnen Sie das Sprühmaterial um 10 % mit Verdünnungsmittel. Zum Beispiel:

Sprühmaterial Ausgangsmenge [ml]	200	300	400	500
Verdünnungsmittel [ml]	20	30	40	50

- Rühren Sie das Sprühmaterial gut durch.
- Führen Sie eine Probesprühung auf einer Testfläche durch. (siehe „Sprühen“, Seite 10)

Wenn Sie ein optimales Sprühbild erhalten, können Sie das Sprühen beginnen.

oder

Wenn das Sprühergebnis nicht zufriedenstellend ist oder keine Farbe austritt, gehen Sie vor wie bei „Behebung von Störungen“ auf Seite 12 beschrieben.

Sprühmaterial einfüllen (siehe Bilder C1 – C2)

- ▶ **Ziehen Sie vor allen Arbeiten am Elektrowerkzeug den Netzstecker aus der Steckdose.**

- Schrauben Sie den Behälter **8** von der Sprühpistole ab.
- Drehen Sie das Steigrohr **10** so, dass das Sprühmaterial fast ohne Rest versprüht werden kann:

für Sprüharbeiten an liegenden Objekten	nach vorne in Richtung Düse
für Sprüharbeiten über Kopf	nach hinten in Richtung Handgriff

- Füllen Sie das Sprühmaterial in den Behälter und schrauben Sie diesen fest an die Sprühpistole.

Inbetriebnahme

- ▶ **Beachten Sie die Netzspannung! Die Spannung der Stromquelle muss mit den Angaben auf dem Typenschild des Elektrowerkzeuges übereinstimmen. Mit 230 V gekennzeichnete Elektrowerkzeuge können auch an 220 V betrieben werden.**

- ▶ **Achten Sie darauf, dass die Basiseinheit während des Betriebs keinen Staub oder andere Verschmutzungen ansaugen kann.**

- ▶ **Achten Sie darauf, dass Sie die Basiseinheit nie besprühen.**

Einschalten

Um Energie zu sparen, schalten Sie das Feinsprühsystem nur ein, wenn Sie es benutzen.

- Stecken Sie den Netzstecker in die Steckdose.
- Nehmen Sie die Sprühpistole in die Hand und richten Sie sie auf die Sprühfläche.
- Drücken Sie zuerst den Ein-/Ausschalter **18**.
- Drücken Sie den Bedienschalter **9** an der Sprühpistole.

Hinweis: Wenn die Basiseinheit eingeschaltet ist, strömt an der Düse **11** immer Luft aus.

Ausschalten

- Lassen Sie den Bedienschalter **9** los und drücken Sie den Ein-/Ausschalter **18**.
- Ziehen Sie den Netzstecker aus der Steckdose.

Arbeitshinweise**Sprühen (siehe Bilder D – E)**

Hinweis: Beachten Sie die Windrichtung, wenn Sie das Elektrowerkzeug im Freien benutzen.

- Führen Sie zuerst eine Probesprühung durch und stellen Sie das Sprühbild und die Sprühmaterialmenge entsprechend dem Sprühmaterial ein. (Einstellungen siehe nachfolgende Abschnitte)
- Halten Sie die Sprühpistole unbedingt in einem gleichmäßigen Abstand von 5 – 15 cm senkrecht zum Sprühobjekt.
- Beginnen Sie den Sprühvorgang außerhalb der Sprühfläche.
- Bewegen Sie die Sprühpistole je nach Sprühbild-Einstellung gleichmäßig quer oder auf und ab.
Eine gleichmäßige Oberflächenqualität entsteht, wenn sich die Bahnen um 4 – 5 cm überlappen.
- Vermeiden Sie Unterbrechungen innerhalb der Sprühfläche.

Eine gleichmäßige Führung der Sprühpistole ergibt eine einheitliche Oberflächenqualität.

Ein ungleichmäßiger Abstand und Sprühwinkel führt zu starker Farbnebelbildung und damit zu einer ungleichmäßigen Oberfläche.







- Beenden Sie den Sprühvorgang außerhalb der Sprühfläche. Sprühen Sie den Behälter für das Sprühmaterial nie ganz leer. Wenn das Steigrohr nicht mehr in das Sprühmaterial taucht, bricht der Sprühstrahl ab und eine uneinheitliche Oberfläche entsteht.

Wenn sich das Sprühmaterial an der Düse und der Luftkappe ablagert, reinigen Sie beide Teile mit dem verwendeten Verdünnungsmittel.

Sprühbild einstellen (siehe Bild F)

- ▶ **Betätigen Sie nie den Bedienschalter 9 während Sie die Luftkappe 2 verstellen.**

- Lockern Sie die Überwurfmutter **3**.
- Drehen sie die Luftkappe **2** in die gewünschte Position.
- Ziehen Sie die Überwurfmutter wieder fest an.

Luftkappe	Sprühstrahl	Anwendung
		A senkrechter Flachstrahl für horizontale Arbeitsrichtung
		B waagrechter Flachstrahl für vertikale Arbeitsrichtung
		C Rundstrahl für Ecken, Kanten und schwer zugängliche Stellen

Sprühmaterialmenge einstellen (siehe Bild G)

- Drehen Sie das Stellrad **5**, um die gewünschte Sprühmaterialmenge einzustellen:
I: minimale Sprühmaterialmenge,
III: maximale Sprühmaterialmenge.

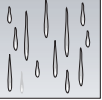
Sprühmaterialmenge	Einstellung
Zu viel Sprühmaterial auf der Sprühfläche: 	Die Sprühmaterialmenge muss verringert werden. – Drehen Sie das Stellrad 5 Richtung I .

Zu wenig Sprühmaterial auf der Sprühfläche: 	Die Sprühmaterialmenge muss erhöht werden. – Drehen Sie das Stellrad 5 Richtung III .
---	--

Ablage der Sprühpistole (siehe Bild H)

Die Sprühpistole kann zur Ablage in die Haltespanne **16** eingehängt werden.

- Hängen Sie die Sprühpistole mit der Überwurfmutter **3** in die Haltespanne **16**.

Wartung und Service

Wartung und Reinigung

- ▶ **Ziehen Sie vor allen Arbeiten am Elektrowerkzeug den Netzstecker aus der Steckdose.**

Reinigung (siehe Bilder I – K)

Eine sachgemäße Reinigung ist Voraussetzung für den einwandfreien Betrieb der Sprühpistole. Bei fehlender oder unsachgemäßer Reinigung werden keine Gewährleistungsansprüche übernommen.

Reinigen Sie die Sprühpistole und den Behälter für das Sprühmaterial immer mit dem entsprechenden Verdünnungsmittel (Lösemittel oder Wasser) für das verwendete Sprühmaterial.

Tauchen Sie nie die ganze Sprühpistole in das Reinigungsmittel. Reinigen Sie die Düsen- und Luftbohrungen der Sprühpistole niemals mit spitzen metallischen Gegenständen.

Geben Sie verdünntes Sprühmaterial zur Aufbewahrung nicht wieder zum Original-Sprühmaterial zurück.

Reinigen Sie die Sprühpistole sehr gründlich, wenn Sie gesundheitsschädliche Sprühmittel verwendet haben.

- Schalten Sie die Basiseinheit aus und drücken Sie den Bedienschalter **9** der Sprühpistole, damit das Sprühmaterial in den Behälter zurücklaufen kann.
- Schrauben Sie den Behälter **8** ab und leeren Sie das restliche Sprühmaterial zurück zum Original-Sprühmaterial.
- Füllen Sie das Verdünnungsmittel (Lösemittel oder Wasser) in den Behälter und schrauben Sie ihn an der Sprühpistole fest.
- Schütteln Sie die Sprühpistole mehrmals.
- Schalten Sie die Basiseinheit ein und sprühen Sie das Verdünnungsmittel in eine leere Materialdose.
- Wiederholen Sie die letzten drei Schritte so oft, bis aus der Sprühpistole klares Verdünnungsmittel austritt.
- Schalten Sie die Basiseinheit wieder aus.
- Entleeren Sie den Behälter **8** vollständig.
- Kontrollieren Sie, ob das Steigrohr **10** mit der Behälterdichtung frei von Sprühmaterial und unbeschädigt ist.
- Reinigen Sie den Behälter und die Sprühpistole außen mit einem mit Verdünnungsmittel befeuchteten Tuch.
- Schrauben Sie die Überwurfmutter **3** und die Luftkappe **2** ab.
- Reinigen Sie die Düse **11** und die Düsennadel mit Verdünnungsmittel.

Gelegentlich muss zusätzlich die Düsendichtung **12** gereinigt werden.

- Nehmen Sie die Düse **11** und die Düsendichtung **12** ab. Nehmen Sie eventuell einen spitzen Gegenstand zur Hilfe, da die Düsendichtung fest an der Sprühpistole sitzt.
- Reinigen Sie die Düsendichtung mit Verdünnungsmittel.
- Fügen Sie die Düsendichtung wieder in die Sprühpistole ein. Achten Sie darauf, dass die Nut von der Sprühpistole weg zeigt.
- Stecken Sie die Düse auf den Sprühpistolenkörper und drehen Sie sie in die richtige Position.
- Stecken Sie die Luftkappe **2** auf die Düse und ziehen Sie sie mit der Überwurfmutter **3** fest.

Luftfilter wechseln (siehe Bild L)

Wenn der Luftfilter verschmutzt ist, muss er gewechselt werden.

- Nehmen Sie die Luftfilterabdeckung **22** ab.
- Wechseln Sie den Luftfilter aus.
- Setzen Sie die Luftfilterabdeckung wieder ein.

Materialentsorgung

Verdünnungsmittel und Sprühmaterialreste müssen umweltgerecht entsorgt werden. Beachten Sie die Entsorgungshinweise des Herstellers und die örtlichen Vorschriften zur Sondermüllentsorgung.

Umweltschädliche Chemikalien dürfen nicht ins Erdreich, ins Grundwasser oder in Gewässer gelangen. Schütten Sie umweltschädliche Chemikalien nie in die Kanalisation!

12 | Deutsch

Behebung von Störungen

Problem	Ursache	Abhilfe
Sprühmaterial deckt nicht richtig	Sprühmaterialmenge zu gering	Stellrad 5 Richtung III drehen
	Abstand zur Sprühfläche zu groß	Sprühabstand verringern
	Zu wenig Sprühmaterial auf der Sprühfläche, zu selten über die Sprühfläche gesprüht	Öfter über die Sprühfläche sprühen
	Sprühmaterial zu dickflüssig	Sprühmaterial erneut um 10 % verdünnen und Probesprühung durchführen
Sprühmaterial verläuft nach Auftragen	Zu viel Sprühmaterial aufgetragen	Stellrad 5 Richtung I drehen
	Abstand zur Sprühfläche zu gering	Sprühabstand vergrößern
	Sprühmaterial zu dünnflüssig	Original-Sprühmaterial zugeben
	Zu oft über dieselbe Stelle gesprüht	Farbe abtragen und beim zweiten Sprühversuch nicht so oft über eine Stelle sprühen
Zu grobe Zerstäubung	Sprühmaterialmenge zu hoch	Stellrad 5 Richtung I drehen
	Düse 11 verschmutzt	Düse reinigen
	Zu geringer Druckaufbau im Behälter 8	Behälter für Sprühmaterial richtig an der Sprühpistole festschrauben
	Sprühmaterial zu dickflüssig	Sprühmaterial erneut um 10 % verdünnen und Probesprühung durchführen
	Luftfilter stark verschmutzt	Luftfilter wechseln
Zu starker Farbnebel	Zu viel Sprühmaterial aufgetragen	Stellrad 5 Richtung I drehen
	Abstand zur Sprühfläche zu groß	Sprühabstand verringern
Sprühstrahl pulsiert	Zu wenig Sprühmaterial im Behälter	Sprühmaterial nachfüllen
	Entlüftungsbohrung am Steigrohr 10 verstopft	Steigrohr und Entlüftungsbohrung reinigen
	Luftfilter stark verschmutzt	Luftfilter wechseln
	Sprühmaterial zu dickflüssig	Sprühmaterial erneut um 10 % verdünnen und Probesprühung durchführen
Sprühmaterial tropft an der Düse nach	Ablagerung von Sprühmaterial an Düse 11 und Luftkappe 2	Düse und Luftkappe reinigen
	Düse 11 verschlissen	Düse auswechseln
	Düse 11 lose	Überwurfmutter 3 anziehen
Aus der Düse tritt kein Sprühmaterial aus	Düse 11 verstopft	Düse reinigen
	Steigrohr 10 verstopft	Steigrohr reinigen
	Entlüftungsbohrung am Steigrohr 10 verstopft	Steigrohr und Entlüftungsbohrung reinigen
	Steigrohr 10 lose	Steigrohr feststecken
	Kein Druckaufbau im Behälter 8	Behälter für Sprühmaterial richtig an der Sprühpistole festschrauben
	Sprühmaterial zu dickflüssig	Sprühmaterial erneut um 10 % verdünnen und Probesprühung durchführen

Wartung

Wenn ein Ersatz der Anschlussleitung erforderlich ist, dann ist dies von Bosch oder einer autorisierten Kundendienststelle für Bosch-Elektrowerkzeuge auszuführen, um Sicherheitsgefährdungen zu vermeiden.

Kundendienst und Anwendungsberatung

Geben Sie bei allen Rückfragen und Ersatzteilbestellungen bitte unbedingt die 10-stellige Sachnummer laut Typenschild des Elektrowerkzeuges an.

Der Kundendienst beantwortet Ihre Fragen zu Reparatur und Wartung Ihres Produkts sowie zu Ersatzteilen. Explosionszeichnungen und Informationen zu Ersatzteilen finden Sie auch unter:

www.bosch-pt.com

Das Bosch-Anwendungsberatungs-Team hilft Ihnen gerne bei Fragen zu unseren Produkten und deren Zubehör.

www.bosch-do-it.de, das Internetportal für Heimwerker und Gartenfreunde.

www.1-2-do.com

In der Heimwerker-Community 1-2-do.com können Sie Produkttester werden, Ideen sammeln oder sich mit anderen Heimwerkern austauschen.

www.dha.de, das komplette Service-Angebot der Deutschen Heimwerker Akademie.

Deutschland

Robert Bosch GmbH
Servicezentrum Elektrowerkzeuge
Zur Luhne 2
37589 Kalefeld – Willershausen
Unter www.bosch-pt.com können Sie online Ersatzteile bestellen oder Reparaturen anmelden.
Kundendienst: Tel.: (0711) 40040480
Fax: (0711) 40040481
E-Mail: Servicezentrum.Elektrowerkzeuge@de.bosch.com
Anwendungsberatung: Tel.: (0711) 40040480
Fax: (0711) 40040482
E-Mail: Anwendungsberatung.pt@de.bosch.com

Österreich

Tel.: (01) 797222010
Fax: (01) 797222011
E-Mail: service.elektrowerkzeuge@at.bosch.com

Schweiz

Tel.: (044) 8471511
Fax: (044) 8471551
E-Mail: Aftersales.Service@de.bosch.com

Luxemburg

Tel.: +32 2 588 0589
Fax: +32 2 588 0595
E-Mail: outillage.gereedschap@be.bosch.com

Entsorgung

Sprühpistole, Elektroeinheit, Zubehör und Verpackungen sollen einer umweltgerechten Wiederverwertung zugeführt werden.

Werfen Sie Elektrowerkzeuge nicht in den Hausmüll!

Nur für EU-Länder:



Gemäß der Europäischen Richtlinie 2012/19/EU über Elektro- und Elektronik-Altgeräte und ihrer Umsetzung in nationales Recht müssen nicht mehr gebrauchsfähige Elektrowerkzeuge getrennt gesammelt und einer umweltgerechten Wiederverwertung zugeführt werden.

Änderungen vorbehalten.

English

Safety Notes

General Power Tool Safety Warnings

⚠ WARNING Read all safety warnings, instructions including Material Safety Data Sheets (MSDS), and container labels provided with the paints and solvents. Failure to follow the warnings and instructions may result in electric shock, fire and/or serious injury.

Save all warnings and instructions for future reference.

The term "power tool" in the warnings refers to your mains-operated (corded) power tool or battery-operated (cordless) power tool.

Workplace safety

► **Keep children and bystanders away while operating a power tool.** Distractions can cause you to lose control.

Electrical Safety

- **The plugs of power tools must match the outlet. Never modify the plug in any way. Do not use any adapter plugs with earthed (grounded) power tools.** Unmodified plugs and matching outlets will reduce the risk of electric shock.
- **Protect the machine from rain and moisture.** The penetration of water in a power tool increases the risk of electric shock.
- **Do not misuse the cord. Never use the cord for carrying, pulling or unplugging the power tool. Keep cord away from heat, oil, sharp edges and moving parts.** Damaged or entangled cords increase the risk of electric shock.
- **When operating a power tool outdoors, use an extension cord suitable for outdoor use.** Use of a cord suitable for outdoor use reduces the risk of electric shock.
- **When operating the power tool in damp/moist environments is unavoidable, use a residual current device (RCD).** Use of a residual current device reduces the risk of electric shock.

Personal safety

- **Use safety equipment. Always wear eye protection.** Safety equipment such as dusk mask, non-skid safety shoes, hard hat, or hearing protection used for appropriate conditions will reduce personal injuries.

Use and care of the power tool

- **Do not use the power tool if the switch does not turn it on and off.** Any power tool that cannot be controlled with the switch is dangerous and must be repaired.
- **Store idle power tools out of the reach of children and do not allow persons unfamiliar with the power tool or these instructions to operate the power tool.** Power tools are dangerous in the hands of untrained users.

14 | English

- ▶ **Use the power tool, accessories and application tools etc. in accordance with these instructions, taking into account the working conditions and the work to be performed.** Use of power tools for operations different from those intended could result in a hazardous situation.

Service

- ▶ **Have your power tool serviced by a qualified repair person using only identical replacement parts.** This will ensure that the safety of the power tool is maintained.

Safety Warnings for Fine-spray Systems

- ▶ **Keep area clean well, lit and free of paint or solvent containers, rags, and other flammable materials.** Spontaneous combustion may occur. Fire extinguisher equipment shall be present and working at all times.
- ▶ **Provide for good ventilation in the spraying area and for sufficient fresh air in the complete room.** Evaporating inflammable solvents create an explosive environment.
- ▶ **Do not spray and clean with materials that have a flash point of less than 55 °C. Use materials based on water, non-volatile hydrocarbons or similar materials.** Volatile evaporating solvents create an explosive environment.
- ▶ **Do not spray in the vicinity of ignition sources, such as static electricity sparks, open flames, pilot lights, hot objects, engines/motors, cigarettes and sparks from plugging in or unplugging power cords or operating switches.** Such spark sources can ignite the spraying vicinity/environment.
- ▶ **Do not spray any liquid of unknown hazard potential.** Unknown materials can create hazardous conditions.
- ▶ **Wear additional protective equipment such as appropriate protective gloves and protective masks or respirators when spraying or handling chemicals.** Wearing protective equipment for the appropriate conditions reduces the exposure to hazardous substances.



- ▶ **Be aware of possible hazards from the spray material. Observe the information on drums/tanks/tins as well as manufacturer information of the spray material, including the request to wear personal protective equipment.** The manufacturer's instructions are to be observed in order to reduce the risk of fire as well as injuries caused through toxins, carcinogens, etc.
- ▶ **Keep the plug of the mains cord and the trigger switch of the spray gun clear of paint and other fluids. Never hold the cord by its connectors to support it.** Failure to follow the instruction can lead to electric shock.
- ▶ **Supervise children.** This will ensure that children do not play with the fine-spray system.
- ▶ **This fine-spray system can be used by children aged 8 or older and by persons who have physical, sensory or mental limitations or a lack of experience or knowledge if they have been supervised or instructed in the safe**

operation of the fine-spray system and understand the associated dangers. Otherwise, there is a danger of operating errors and injuries.

- ▶ **Children must not be allowed to clean and perform maintenance on the fine-spray system without supervision.**

Products sold in GB only: Your product is fitted with a BS 1363/A approved electric plug with internal fuse (ASTA approved to BS 1362).

If the plug is not suitable for your socket outlets, it should be cut off and an appropriate plug fitted in its place by an authorised customer service agent. The replacement plug should have the same fuse rating as the original plug.

The severed plug must be disposed of to avoid a possible shock hazard and should never be inserted into a mains socket elsewhere.

Products sold in AUS and NZ only: Use a residual current device (RCD) with a rated residual current of 30 mA or less.

Product Description and Specifications

Read all safety warnings and all instructions. Failure to follow the warnings and instructions may result in electric shock, fire and/or serious injury.

Intended Use

The power tool is only intended for atomising solvent-based and water-dilutable lacquers, glazes, primers, clear lacquers, automotive top coats, wood stains and oils.

The power tool is not suitable for use with dispersion and latex paints, caustic solutions, acidic coating materials, spray material containing grains or solids, and spatter and drip resistant materials.

Product Features

The numbering of the components shown refers to the representation of the power tool on the graphic pages.

- 1 Spray gun
- 2 Air cap
- 3 Union nut
- 4 Mark for SDS connection
- 5 Thumbwheel for spraying capacity
- 6 Hose port (spray gun)
- 7 Handle extension (only for 800 ml container)
- 8 Container for spray material, 600 ml
Container for spray material, 800 ml*
- 9 Trigger switch
- 10 Suction tube with container seal
- 11 Nozzle
- 12 Nozzle seal
- 13 Air hose
- 14 SDS connector
- 15 Base unit
- 16 Holding clamp
- 17 Eyelet for carrying strap

- 18 On/Off switch
- 19 Hose connection (base unit)
- 20 Carrying strap
- 21 Measuring cup
- 22 Air filter cover

***Accessories shown or described are not part of the standard delivery scope of the product. A complete overview of accessories can be found in our accessories program.**

Technical Data

Fine-spray System		PFS 65
Article number		3 603 B06 1..
Rated power input	W	280
Spraying capacity	g/min	130
Atomising output	W	0 – 65
Required time for application of paint on 5 m ²	min	10
Container capacity for spray material	ml	600
Length of air hose	m	1.8
Weight according to EPTA-Procedure 01/2003	kg	2.8
Protection class		□/II

The values given are valid for a nominal voltage [U] of 230 V. For different voltages and models for specific countries, these values can vary.

Noise/Vibration Information

Measured sound values determined according to EN 60745 and EN 50580.

Typically the A-weighted sound pressure level of the product is 74 dB(A). Uncertainty K = 3 dB.

The noise level when working can exceed 80 dB(A).

Wear hearing protection!

Vibration total values a_{h} (triax vector sum) and uncertainty K determined according to EN 60745:
 $a_{\text{h}} < 2,5 \text{ m/s}^2$, $K = 1,5 \text{ m/s}^2$.

The vibration level given in this information sheet has been measured in accordance with a standardised test given in EN 60745 and may be used to compare one tool with another. It may be used for a preliminary assessment of exposure. The declared vibration emission level represents the main applications of the tool. However if the tool is used for different applications, with different accessories or insertion tools or is poorly maintained, the vibration emission may differ. This may significantly increase the exposure level over the total working period.

An estimation of the level of exposure to vibration should also take into account the times when the tool is switched off or when it is running but not actually doing the job. This may significantly reduce the exposure level over the total working period.

Identify additional safety measures to protect the operator from the effects of vibration such as: maintain the tool and the accessories, keep the hands warm, organisation of work patterns.

Declaration of Conformity

We declare under our sole responsibility that the product described under "Technical data" is in conformity with the following standards or standardization documents: EN 60335 and the directives 2011/65/EU, 2006/42/EC, 2004/108/EC including their amendments.

Technical file (2006/42/EC) at:
 Robert Bosch GmbH, ETM9,
 D-70745 Leinfelden-Echterdingen

Henk Becker	Helmut Heinzelmann
Executive Vice President	Head of Product Certification
Engineering	PT/ETM9

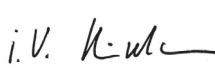
PPA
 i. V. 

Robert Bosch GmbH, Power Tools Division
 D-70745 Leinfelden-Echterdingen
 Leinfelden, 18.10.2013

Assembly

► **Before any work on the machine itself, pull the mains plug.**

Connecting the Air Hose (see figures A1 – A2)

- Open the holding clamp **16** and unwind the air hose **13** completely from the base unit **15**.

Connecting to the spray gun:

- Firmly insert an SDS connector **14** of the air hose in alignment with the arrow mark into the hose port of the spray gun **6**.
- Turn the SDS connector until the lock engages.

Connecting the base unit:

- Firmly insert the second SDS connector of the air hose in alignment with the arrow mark into the port of the base unit **19**.
- Turn the SDS connector until the lock engages.

Fastening the Carrying Strap (see figure B)

In order to reach all surfaces to be sprayed and maintain flexibility, you can sling on the base unit with the carrying strap **20**.

- Attach one strap end to each eyelet **17**.

Operation

Preparing for Operation

► **Spraying on the sides of water bodies (lakes, rivers, etc.) or neighbouring surfaces in the direct catchment area is not permitted.**

When purchasing paint, varnish and spray material, pay attention to their environmental compatibility.

Preparing the Spray Surface

Note: Cover off the vicinity of the spray surface thoroughly and generously.

The spray mist contaminates the environment. When spraying in enclosures, surfaces not covered can become contaminated.

16 | English

The spray surface must be clean, dry and grease-free.

- Roughen smooth surfaces and then remove the sanding dust.

Suitable spray materials and recommended diluting agents

- ▶ **When diluting, pay attention that the spray material and the diluting agent correspond.** When using a faulty diluting agent, lumps can develop that can lead to clogging of the spray gun.

Spray material	Recommended dilution
Wood stains, oils, glazes, impregnations, anti-rust primers	undiluted
Water, wallpaper remover	undiluted
Solvent or water-dilutable paints, primers, radiator paint, automotive top coats, thick-coat finishes	At least 10 % diluted

The tool is not suitable for processing dispersion paint (wall paint/latex).

Please also observe the practical advice/tips of the spray material manufacturers.

Diluting Spray Material

For spray material that needs to be diluted, proceed as follows:

- Take the measuring cup **21**.
- Stir the spray material thoroughly.
- Fill a sufficient quantity of spray material into the spray-material container **8**. (see “Filling in Spray Material”, page 16)
- Dilute the spray material by 10 % with paint thinner. Examples:

Amount of spray material [ml]	200	300	400	500
Paint thinner [ml]	20	30	40	50

- Stir the spray material thoroughly.
- Carry out a test-spray run on a test surface. (see “Spraying”, page 16)

When the spraying pattern is perfect, start the spray job.

or

When the spraying result is not satisfactory or when no paint comes out, please continue as described under “Correction of Malfunctions” on page 18.

Filling in Spray Material (see figures C1 – C2)

- ▶ **Before any work on the machine itself, pull the mains plug.**
- Unscrew the container **8** from the spray gun.
- Turn the suction tube **10** so that the spray material can be sprayed with almost no residue:

For spray jobs on horizontal surfaces/objects	toward the front in nozzle direction
For spray jobs overhead	toward the rear in handle direction

- Fill the spray material into the container and screw the container firmly to the spray gun.

Starting Operation

- ▶ **Observe correct mains voltage! The voltage of the power source must agree with the voltage specified on the nameplate of the machine. Power tools marked with 230 V can also be operated with 220 V.**
- ▶ **Pay attention that the base unit cannot draw in dust or other contamination during operation.**
- ▶ **Make sure never to spray on the base unit.**

Switching On

To save energy, only switch the fine-spray system on when you are using it.

- Plug the mains plug into a socket outlet.
- Grasp the spray gun by the handle and point it at the spray surface.
- Firstly, press the On/Off switch **18**.
- Pull the trigger switch **9** on the spray gun.

Note: When the base unit is switched on, air always flows out at the nozzle **11**.

Switching Off

- Release the trigger switch **9** and press the On/Off switch **18**.
- Pull the mains plug from the socket outlet.

Working Advice

Spraying (see figures D – E)

Note: Observe the wind direction when operating the power tool outdoors.

- Firstly, carry out a test-spray run and adjust the spray pattern and the spray material quantity according to the spray material. (For adjustments, see the following sections)
- Be absolutely sure to hold the spray gun at a consistent distance of 5 – 15 cm perpendicular to the spray object.
- Begin the spraying procedure outside the target area.
- Move the spray gun evenly cross-wise or up-and-down, depending on the spray pattern setting. An even surface quality is achieved when the paths overlap by 4 – 5 cm.
- Avoid interruptions within the spray surface.

Guiding the spray gun evenly will provide uniform surface quality.

Non-uniform clearance and spray angle lead to heavy formation of paint mist and thus to an uneven surface.







- End the spraying procedure outside the target area.

Never completely empty the container for the spray material by spraying. If the suction tube is no longer immersed in the spray material, the spray jet will be interrupted and this will result in an inconsistent surface.

When coating material builds up on the nozzle and air cap, clean both parts with the corresponding solvent.



Adjusting the Spray Pattern (see figure F)



- ▶ **Never actuate the trigger switch **9** while adjusting the air cap **2**.**
- Loosen the union nut **3**.
- Turn the air cap **2** to the requested position.
- Firmly retighten the union nut.

Air cap	Spray jet pattern	Application
		A Vertical flat jet for horizontal working direction
		B Horizontal flat jet for vertical working direction
		C Round jet for corners, edges and hard to reach locations

Adjusting the Spraying Capacity (see figure G)

- To adjust the requested spraying capacity, turn the thumbwheel **5**:
I: Min. spraying capacity,
III: Max. spraying capacity.

Spraying capacity	Adjustment
Too much material on target area: 	The spraying capacity must be reduced. <ul style="list-style-type: none"> Turn the thumbwheel 5 in direction I. 

Not enough material on target area: 	The spraying capacity must be increased. <ul style="list-style-type: none"> Turn the thumbwheel 5 in direction III. 
---	--

Placing down the Spray Gun (see figure H)

For breaks, the spray gun can be hung in the holding clamp **16**.

- Hang the spray gun with the union nut **3** into the holding clamp **16**.

Maintenance and Service

Maintenance and Cleaning

- **Before any work on the machine itself, pull the mains plug.**

Cleaning (see figures I – K)

Proper cleaning is the requirement for flawless operation of the spray gun. Improper or lack of cleaning voids warranty claims.

Always clean the spray gun and the container with the respective diluting agent (paint thinner or water) for the spray material being used.

Never immerse the complete spray gun into the cleaning agent.

Never clean the nozzle and air holes of the spray gun with pointed metal objects.

Do not pour diluted spray material back into the original spray material drum/tin for storage.

Clean the spray gun thoroughly after having sprayed material hazardous to one's health.

- Switch the base unit off and pull the trigger switch **9** of the spray gun so that the spray material can flow back into the container.
- Unscrew the container **8** and empty the remaining spray material back into the original spray material.
- Fill diluting agent (paint thinner or water) into the container and screw it to the spray gun.
- Shake the spray gun several times.
- Switch the base unit on and spray the diluting agent into an empty material tin.
- Repeat the last three steps until clear diluting agent emerges from the spray gun.
- Switch the base unit off again.
- Completely empty the container **8**.
- Check if the suction tube **10** and the container seal are free of spray material and undamaged.
- Clean the outside of the container and the spray gun with a cloth moistened in paint thinner.
- Unscrew the union nut **3** and the air cap **2**.
- Clean the nozzle **11** and the nozzle needle with diluting agent.

From time to time, the nozzle seal **12** must also be cleaned.

- Remove the nozzle **11** and the nozzle seal **12**.
If required, use a pointed object, as the nozzle seal is seated firmly to the spray gun.
- Clean the nozzle seal with diluting agent.
- Reinstall the nozzle seal in the spray gun. Pay attention that the groove points away from the spray gun.
- Mount the nozzle onto the spray gun body and turn it to the correct position.
- Mount the air cap **2** onto the nozzle and tighten with the union nut **3**.

Changing the Air Filter (see figure L)

The air filter must be replaced when soiled.

- Remove the air filter cover **22**.
- Replace the air filter.
- Remount the air filter cover.

Material Disposal

Diluting agent and remainders of spray material must be disposed of in an environmentally-friendly manner. Observe the manufacturer's disposal information and the local regulations for disposal of hazardous waste.

Chemicals harmful to the environment may not be disposed of into soil, groundwater or bodies of water. Never pour chemicals harmful to the environment into the sewerage system!

18 | English

Correction of Malfunctions

Problem	Cause	Corrective Measure
Spray material does not cover properly	Spraying capacity too low	Turn thumbwheel 5 in direction III
	Clearance to target area too large	Reduce spray distance
	Not enough spray material on target area, too few spray paths sprayed over target area	Apply more spray paths over target area
	Spray material too viscous	Thin down the spray material by 10% again and carry out a test-spray run
Spray material runs off after coating	Too much spray material applied	Turn thumbwheel 5 in direction I
	Clearance to target area too close	Increase spray distance
	Viscosity of spray material too low	Add original spray material
	Spray material applied too often over same spot	Remove spray material; reduce number of spray paths over same spot
Atomisation too coarse	Spraying capacity too high	Turn thumbwheel 5 in direction I
	Nozzle 11 soiled	Clean nozzle
	Too little pressure build-up in container 8	Screw container firmly against spray gun
	Spray material too viscous	Thin down the spray material by 10% again and carry out a test-spray run
	Air filter heavily soiled	Changing the Air Filter
Excessive paint mist	Too much spray material applied	Turn thumbwheel 5 in direction I
	Clearance to spray surface too large	Reduce spray distance
Spray jet pulsates	Not enough spray material in container	Refill spray material
	Ventilation hole on suction tube 10 clogged	Clean the suction tube and the ventilation hole
	Air filter heavily soiled	Changing the Air Filter
	Spray material too viscous	Thin down the spray material by 10% again and carry out a test-spray run
Spray material drips from the nozzle	Build-up of spray material on nozzle 11 and air cap 2	Clean nozzle and air cap
	Nozzle 11 worn	Replace nozzle
	Nozzle 11 loose	Tighten union nut 3
No spray material emerges from the nozzle	Nozzle 11 clogged	Clean nozzle
	Suction tube 10 clogged	Clean suction tube
	Ventilation hole on suction tube 10 clogged	Clean the suction tube and the ventilation hole
	Suction tube 10 loose	Insert suction tube properly
	No pressure build-up in container 8	Screw container firmly against spray gun
	Spray material too viscous	Thin down the spray material by 10% again and carry out a test-spray run

Maintenance

If the replacement of the supply cord is necessary, this has to be done by Bosch or an authorized Bosch service agent in order to avoid a safety hazard.

After-sales Service and Application Service

In all correspondence and spare parts order, please always include the 10-digit article number given on the type plate of the machine.

Our after-sales service responds to your questions concerning maintenance and repair of your product as well as spare parts. Exploded views and information on spare parts can also be found under:

www.bosch-pt.com

Bosch's application service team will gladly answer questions concerning our products and their accessories.

Great Britain

Robert Bosch Ltd. (B.S.C.)
 P.O. Box 98
 Broadwater Park
 North Orbital Road
 Denham
 Uxbridge
 UB 9 5HJ
 Tel. Service: (0844) 7360109
 Fax: (0844) 7360146
 E-Mail: boschservicecentre@bosch.com

Ireland

Origo Ltd.
 Unit 23 Magna Drive
 Magna Business Park
 City West
 Dublin 24
 Tel. Service: (01) 4666700
 Fax: (01) 4666888

Australia, New Zealand and Pacific Islands

Robert Bosch Australia Pty. Ltd.
 Power Tools
 Locked Bag 66
 Clayton South VIC 3169
 Customer Contact Center
 Inside Australia:
 Phone: (01300) 307044
 Fax: (01300) 307045
 Inside New Zealand:
 Phone: (0800) 543353
 Fax: (0800) 428570
 Outside AU and NZ:
 Phone: +61 3 95415555
 www.bosch.com.au

Republic of South Africa

Customer service
 Hotline: (011) 6519600

Gauteng – BSC Service Centre

35 Roper Street, New Centre
 Johannesburg
 Tel.: (011) 4939375
 Fax: (011) 4930126
 E-Mail: bsctools@icon.co.za

KZN – BSC Service Centre

Unit E, Almar Centre
 143 Crompton Street
 Pinetown
 Tel.: (031) 7012120
 Fax: (031) 7012446
 E-Mail: bsc.dur@za.bosch.com

Western Cape – BSC Service Centre

Democracy Way, Prosperity Park
 Milnerton
 Tel.: (021) 5512577
 Fax: (021) 5513223
 E-Mail: bsc@zsd.co.za

Bosch Headquarters

Midrand, Gauteng
 Tel.: (011) 6519600
 Fax: (011) 6519880
 E-Mail: rbsa-hq.pts@za.bosch.com

Disposal

Spray gun, electrical unit, accessories and packaging should be sorted for environmental-friendly recycling.

Do not dispose of power tools into household waste!

Only for EC countries:

According to the European Directive 2012/19/EU for Waste Electrical and Electronic Equipment and its implementation into national right, power tools that are no longer usable must be collected separately and disposed of in an environmentally correct manner.

Subject to change without notice.

Français**Avertissements de sécurité****Avertissements de sécurité généraux pour l'outil**

⚠ AVERTISSEMENT Lire tous les avertissements de sécurité et toutes les instructions, y compris les fiches techniques fournies avec les peintures et solvants et les plaques d'avertissement se trouvant sur les récipients. Ne pas suivre les avertissements et instructions peut donner lieu à un choc électrique, un incendie et/ou blessure sérieuse.

Conserver tous les avertissements et toutes les instructions pour pouvoir s'y reporter ultérieurement.

Le terme « outil électrique » dans les avertissements fait référence à votre outil électrique alimenté par le secteur (avec cordon d'alimentation) ou votre outil fonctionnant sur batterie (sans cordon d'alimentation).

Sécurité de la zone de travail

► **Maintenir les enfants et les personnes présentes à l'écart pendant l'utilisation de l'outil électrique.** Les distractions peuvent vous faire perdre le contrôle de l'outil.

Sécurité électrique

► **Il faut que les fiches de l'outil électrique soient adaptées au socle. Ne jamais modifier la fiche de quelque façon que ce soit. Ne pas utiliser d'adaptateurs avec des outils à branchement de terre.** Des fiches non modifiées et des socles adaptés réduiront le risque de choc électrique.

► **Ne pas exposer les outils à la pluie ou à des conditions humides.** La pénétration d'eau à l'intérieur d'un outil électrique augmente le risque de choc électrique.

20 | Français

- ▶ **Ne pas maltraiter le cordon. Ne jamais utiliser le cordon pour porter, tirer ou débrancher l'outil électrique. Maintenir le cordon à l'écart de la chaleur, du lubrifiant, des arêtes ou des parties en mouvement.** Des cordons endommagés ou emmêlés augmentent le risque de choc électrique.
- ▶ **Lorsqu'on utilise un outil électrique à l'extérieur, utiliser un prolongateur agréé pour l'utilisation extérieure.** L'utilisation d'un cordon adapté à l'utilisation extérieure réduit le risque de choc électrique.
- ▶ **Si l'usage d'un outil électrique dans un emplacement humide est inévitable, utiliser une alimentation protégée par un dispositif à courant différentiel réduit (RCD).** L'usage d'un RCD réduit le risque de choc électrique.

Sécurité des personnes

- ▶ **Porter des équipements de protection. Porter toujours des lunettes de protection.** Le fait de porter des équipements de protection personnels tels que masque anti-poussière, chaussures de sécurité antidérapantes, casque de protection ou protection acoustique suivant le travail à effectuer avec l'outil électroportatif, réduit le risque de blessures.

Maintenance et entretien de l'outil

- ▶ **Ne pas utiliser l'outil électrique si l'interrupteur ne permet pas de passer de l'état de marche à arrêt et vice versa.** Tout outil électrique qui ne peut pas être commandé par l'interrupteur est dangereux et il faut le réparer.
- ▶ **Conserver les outils électriques à l'arrêt hors de la portée des enfants. Ne pas permettre à des personnes ne connaissant pas l'outil ou les présentes instructions de le faire fonctionner.** Les outils électriques sont dangereux entre les mains d'utilisateurs novices.
- ▶ **Utiliser l'outil électrique, les accessoires et les outils de travail etc., conformément à ces instructions, en tenant compte des conditions de travail et du travail à réaliser. Tenir compte des conditions de travail et du travail à réaliser.** L'utilisation de l'outil électrique pour des opérations différentes de celles prévues pourrait donner lieu à des situations dangereuses.

Maintenance et entretien

- ▶ **Ne faire réparer l'outil électrique que par une personne qualifiée et seulement avec des pièces de rechange d'origine.** Ceci permet d'assurer la sécurité de l'appareil.

Consignes de sécurité pour les systèmes de pulvérisation fine

- ▶ **Maintenir la zone de travail propre et bien éclairée et exempte de pots de peinture ou de solvants, de torchons et d'autres matériaux inflammables.** Danger possible d'auto-inflammation. Tenir à tout temps à disposition des extincteurs/des équipements et matériels de sapeurs-pompiers prêts à être mis en service.
- ▶ **Veiller à garantir une bonne aération dans la zone de pulvérisation et assez d'air frais dans le local entier.**

Les solvants inflammables qui se volatilisent génèrent une ambiance explosive.

- ▶ **Pour la pulvérisation ou le nettoyage, ne pas employer de produits dont le point d'éclair est inférieur à 55 °C. Utilisez des produits à base d'eau, d'hydrocarbures peu volatils ou bien des produits similaires.** Les solvants très volatils créent une atmosphère explosive.
- ▶ **Ne pas pulvériser à proximité de sources d'allumage telles qu'étincelles d'électricité statique, feux ouverts, flammes pilotes, objets chauds, moteurs, cigarettes et étincelles générées par la connexion et déconnexion de câbles électriques ou la commande d'interrupteurs.** De tels sources d'étincelles peuvent causer un incendie dans les zones avoisinantes.
- ▶ **Ne pas pulvériser de matériaux dont vous ne savez pas s'ils présentent un danger.** Les matériaux inconnus peuvent causer des conditions dangereuses.
- ▶ **Porter en plus un équipement de protection individuelle tels que gants et masques anti-poussières ou respirateur lors de la pulvérisation ou de la manipulation de produits chimiques.** Les équipements de sécurité pour certaines conditions réduisent l'exposition des personnes aux substances dangereuses.



- ▶ **Tenir compte des dangers éventuels du produit. Tenir compte des repères sur le pot ou des informations du fabricant du produit, y compris de la nécessité de porter un équipement de protection personnel.** Respecter impérativement les indications du fabricant pour réduire le danger d'incendie ou les blessures causées par les toxiques, les carcinogènes etc.
- ▶ **Maintenir la fiche du câble de secteur et l'interrupteur du pistolet-pulvérisateur exempts de peinture et d'autres liquides. Ne jamais tenir le câble pour soutenir les connexions.** Ne pas suivre les avertissements peut donner lieu un choc électrique.
- ▶ **Ne laissez pas les enfants sans surveillance.** Veillez à ce que les enfants ne jouent pas avec le système de pulvérisation fine.
- ▶ **Ce pistolet-pulvérisateur ne peut être utilisé par les enfants (âgés d'au moins 8 ans) et par les personnes souffrant d'un handicap physique, sensoriel ou mental ou qui manquent d'expérience ou de connaissances, que sous la surveillance d'une personne responsable ou après avoir reçu des instructions sur la façon d'utiliser le pistolet en toute sécurité et après avoir bien compris les dangers liés à son utilisation.** Il y a sinon risque de blessures et d'utilisation inappropriée.
- ▶ **Ne pas confier le nettoyage et l'entretien du pistolet-pulvérisateur à des enfants sans surveillance.**

Description et performances du produit



Il est impératif de lire toutes les consignes de sécurité et toutes les instructions. Le non-respect des avertissements et instructions indiqués ci-après peut conduire à une électrocution, un incendie et/ou de graves blessures.

Utilisation conforme

L'outil électroportatif n'est conçu que pour la pulvérisation de peintures diluables à l'eau à base de solvants, de lasures, d'apprêts, de vernis, de laques de finition automobiles, de teintes à bois et d'huiles.

L'outil électroportatif n'est pas approprié pour la pulvérisation de peintures acryliques et au latex, de produits basiques, de produits de revêtement acides, de produits de pulvérisation granuleux ou contenant des substances solides ou de produits anti-éclaboussure et anti-goutte.

Éléments de l'appareil

La numérotation des éléments de l'appareil se réfère à la représentation de l'outil électroportatif sur les pages graphiques.

- 1 Pistolet-pulvérisateur
- 2 Clapet à air
- 3 Ecrou-raccord
- 4 Repère pour la fermeture SDS
- 5 Molette de présélection de la quantité du produit de pulvérisation
- 6 Raccord de tuyau (pistolet-pulvérisateur)
- 7 Rallonge pour pied (seulement pour le récipient de 800 ml)
- 8 Récipient pour le produit de pulvérisation, 600 ml
Récipient pour le produit de pulvérisation, 800 ml*
- 9 Interrupteur
- 10 Tuyau de montée avec joint de récipient
- 11 Buse
- 12 Joint de buse
- 13 **Tuyau flexible**
- 14 Fermeture SDS
- 15 **Unité de base**
- 16 Agrafe de fixation
- 17 Mousqueton de la sangle
- 18 Interrupteur Marche/Arrêt
- 19 Raccord de tuyau (unité de base)
- 20 Sangle
- 21 Gobelet gradué
- 22 Couvercle du filtre à air

*Les accessoires décrits ou illustrés ne sont pas tous compris dans la fourniture. Vous trouverez les accessoires complets dans notre programme d'accessoires.

Caractéristiques techniques

Système de pulvérisation fine		PFS 65
N° d'article		3 603 B06 1..
Puissance nominale absorbée	W	280
Débit	g/min	130
Puissance de pulvérisation	W	0 – 65
Temps nécessaire pour 5 m ² l'application de la peinture	min	10
Volume du récipient pour produit de pulvérisation	ml	600
Longueur du tuyau flexible	m	1,8
Poids suivant EPTA-Procédure 01/2003	kg	2,8
Classe de protection		□/II

Ces indications sont valables pour une tension nominale de [U] 230 V. Ces indications peuvent varier pour des tensions plus basses ainsi que pour des versions spécifiques à certains pays.

Niveau sonore et vibrations

Valeurs de mesure du niveau sonore déterminées conformément aux normes EN 60745 et EN 50580.

Les mesures réelles (A) du niveau de pression acoustique de l'appareil sont de 74 dB(A). Incertitude K = 3 dB.

Lors du travail, le niveau sonore peut dépasser 80 dB(A).

Porter une protection acoustique !

Valeurs totales des vibrations a_h (somme vectorielle des trois axes directionnels) et incertitude K relevées conformément à la norme EN 60745 :

$$a_h < 2,5 \text{ m/s}^2, K = 1,5 \text{ m/s}^2.$$

Le niveau d'oscillation indiqué dans ces instructions d'utilisation a été mesuré conformément à la norme EN 60745 et peut être utilisé pour une comparaison d'outils électroportatifs. Il est également approprié pour une estimation préliminaire de la charge vibratoire.

Le niveau d'oscillation correspond aux utilisations principales de l'outil électroportatif. Si l'outil électrique est néanmoins utilisé pour d'autres applications, avec différents accessoires ou d'autres outils de travail ou s'il est mal entretenu, le niveau d'oscillation peut être différent. Ceci peut augmenter considérablement la charge vibratoire pendant toute la durée de travail.

Pour une estimation précise de la charge vibratoire, il est recommandé de prendre aussi en considération les périodes pendant lesquelles l'appareil est éteint ou en fonctionnement, mais pas vraiment utilisé. Ceci peut réduire considérablement la charge vibratoire pendant toute la durée de travail. Déterminez des mesures de protection supplémentaires pour protéger l'utilisateur des effets des vibrations, telles que par exemple : Entretien de l'outil électrique et des outils de travail, maintenir les mains chaudes, organisation des opérations de travail.

Déclaration de conformité

Nous déclarons sous notre propre responsabilité que le produit décrit sous « Caractéristiques Techniques » est en conformité avec les normes ou documents normatifs

22 | Français

suivants : EN 60335 conformément aux règlements des directives 2011/65/UE, 2006/42/CE, 2004/108/CE, ainsi qu'à leurs modifications.

Dossier technique (2006/42/CE) auprès de :
Robert Bosch GmbH, ETM9,
D-70745 Leinfelden-Echterdingen

Henk Becker Executive Vice President Engineering
Helmut Heinzelmann Head of Product Certification PT/ETM9

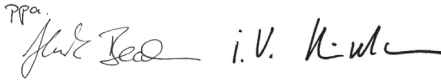
PPA.

Robert Bosch GmbH, Power Tools Division
D-70745 Leinfelden-Echterdingen
Leinfelden, 18.10.2013

Montage

- ▶ Avant d'effectuer des travaux sur l'outil électroportatif, retirez la fiche de la prise de courant.

Raccordement du tuyau flexible (voir figures A1 – A2)

- Ouvrez l'agrafe de fixation **16** et déroulez complètement le tuyau d'aération **13** de l'unité de base **15**.

Raccordement au pistolet-pulvérisateur :

- Bien enfoncer une fermeture SDS **14** du tuyau flexible conformément à la flèche bien dans le raccord du pistolet-pulvérisateur **6**.
- Tournez la fermeture SDS jusqu'à ce que le blocage s'encliquette.

Raccordement de l'unité de base :

- Bien enfoncer la deuxième fermeture SDS du tuyau flexible conformément à la flèche dans le raccord de l'unité de base **19**.
- Tournez la fermeture SDS jusqu'à ce que le blocage s'encliquette.

Fixation de la sangle (voir figure B)

Afin de pouvoir atteindre facilement et de manière flexible toutes les surfaces à traiter, il vous est possible d'accrocher l'unité de base au moyen de la sangle **20**.

- Accrocher respectivement une extrémité de la sangle dans chaque mousqueton **17**.

Fonctionnement

Préparation du travail

- ▶ Il est strictement interdit d'effectuer des travaux de pulvérisation au bord de cours d'eau ou sur des terrains directement attenants à ceux-ci.

Faites attention quand vous achetez des peintures, laques ou autres produits de pulvérisation à ne prendre que des produits non polluants.

Préparation de la surface à pulvériser

Note : Couvrez largement et soigneusement l'espace avoisinant de la surface à pulvériser.

Le brouillard de pulvérisation pollue l'espace avoisinant. Lors de l'utilisation à l'intérieur, toutes les surfaces non couvertes peuvent être contaminées.

La surface à pulvériser doit être propre, sèche et exempte de gras.

- Poncez les surfaces lisses et enlevez ensuite la poussière de ponçage.

Produits de pulvérisation appropriés et dilutions recommandées

- ▶ Lors du processus de dilution, veillez à ce que le produit de pulvérisation et le diluant correspondent. L'utilisation d'un diluant non approprié provoque la formation de grumeaux bouchant le pistolet-pulvérisateur.

Produit de pulvérisation	Degré de dilution recommandé
Teintes à bois, huiles, lasures, produits d'imprégnation, apprêts antirouille	non dilués
Eau, produit décolleur de papiers peints	non dilués
Peintures diluables par solvants ou à l'eau, couches de fond, laques pour radiateurs, couches de finition pour véhicules, glacis de couches épaisses	dilués de 10 % min.

Cet appareil n'est pas conçu pour une utilisation avec des peintures à dispersion (peinture murale).

Veillez également prendre en compte les instructions d'utilisation des fabricants des produits de pulvérisation.

Diluer le produit de pulvérisation

Pour du produit de pulvérisation qui doit être dilué, procédez de la manière suivante :

- Prenez le gobelet gradué **21**.
- Agitez bien le produit de pulvérisation.
- Remplissez le récipient pour le produit de pulvérisation **8** avec suffisamment de produit de pulvérisation. (voir « Remplir le produit de pulvérisation », page 23)
- Diluez le produit de pulvérisation de 10 % avec du diluant. Par exemple :

produit de pulvérisation quantité originale [ml]	200	300	400	500
diluant [ml]	20	30	40	50

- Agitez bien le produit de pulvérisation.
- Effectuez une pulvérisation d'essai sur une surface-témoin. (voir « Pulvérisation », page 23)

Si vous obtenez une diffusion optimale, vous pouvez commencer à pulvériser.

ou

Si le résultat n'est pas satisfaisant ou que la peinture ne sort pas, procédez conformément à la description « Guide de dépannage » à la page 25.

Remplir le produit de pulvérisation (voir figures C1 – C2)**► Avant d'effectuer des travaux sur l'outil électroportatif, retirez la fiche de la prise de courant.**

- Dévissez le récipient **8** du pistolet-pulvérisateur.
- Tournez le tuyau de montée **10** de sorte que le produit de pulvérisation puisse être pulvérisé presque sans résidus :

pour les travaux de pulvérisation auprès d'objets disposés à plat	vers l' avant dans le sens de la buse
pour les travaux de pulvérisation au-dessus de la tête	vers l' arrière dans le sens de la poignée

- Remplissez le récipient du produit de pulvérisation et vissez le récipient fermement sur le pistolet-pulvérisateur.

Mise en service**► Tenez compte de la tension du réseau ! La tension de la source de courant doit correspondre aux indications se trouvant sur la plaque signalétique de l'outil électroportatif. Les outils électroportatifs marqués 230 V peuvent également fonctionner sur 220 V.****► Veillez à ce que l'unité de base ne puisse pas aspirer de la poussière ou d'autres encrassements pendant la mise en service.****► Veillez à ne jamais pulvériser l'unité de base.****Mise en marche**

Pour économiser l'énergie, ne mettez en marche le pistolet-pulvérisateur qu'au moment de son utilisation.

- Branchez la fiche dans la prise.
- Prenez le pistolet-pulvérisateur en main et dirigez-le vers la surface à pulvériser.
- Appuyez d'abord sur l'interrupteur Marche/Arrêt **18**.
- Appuyez sur l'interrupteur **9** du pistolet-pulvérisateur.

Note : Si l'unité de base est mise en marche, de l'air s'échappe toujours de la buse **11**.

Arrêt

- Relâchez l'interrupteur **9** et appuyez sur l'interrupteur Marche/Arrêt **18**.
- Retirez la fiche de la prise de courant.

Instructions d'utilisation**Pulvérisation (voir figures D – E)**

Note : Tenez compte de la direction du vent si vous utilisez l'outil électroportatif à l'extérieur.

- Effectuez d'abord une pulvérisation d'essai et réglez la diffusion et la quantité du produit de pulvérisation conformément au produit de pulvérisation. (pour les réglages, voir les chapitres suivants)
- Tenez impérativement le pistolet-pulvérisateur à la verticale, toujours à la même distance (5 – 15 cm) de l'objet à pulvériser.
- Commencez le processus de pulvérisation à l'extérieur de la surface à pulvériser.
- En fonction du réglage de la diffusion, faites passer le pistolet-pulvérisateur régulièrement de la gauche vers la droite ou du haut vers le bas.

On obtient une surface régulière si les bandes se chevauchent de 4 – 5 cm.

- Evitez les interruptions sur la surface à pulvériser.

Un guidage régulier du pistolet-pulvérisateur résulte en une qualité de surface uniforme.

Une distance et un angle de pulvérisation irréguliers entraînent une formation élevée de brouillards de peinture et ainsi une surface non uniforme.



- Terminez le processus de pulvérisation en dehors de la surface à pulvériser.

Ne videz jamais complètement le godet contenant le produit de pulvérisation. Quand l'extrémité du tuyau de montée ne plonge plus complètement dans le produit de pulvérisation, le brouillard de peinture devient discontinu et on obtient une surface non uniforme.

Si le produit de pulvérisation se dépose auprès de la buse et du clapet à air, nettoyez les deux éléments au moyen du diluant utilisé.

Réglage de la diffusion (voir figure F)**► N'actionnez jamais l'interrupteur 9 pendant que vous réglez le clapet à air 2.**

- Desserrez l'écrou-raccord **3**.
- Tournez le clapet à air **2** dans la position souhaitée.
- Resserrez l'écrou-raccord.



Clapet à air Jet	Utilisation
	A jet plat vertical pour sens de travail horizontal
	B jet plat horizontal pour sens de travail vertical
	C jet rond pour angles, bords et endroits d'accès difficile

Réglage de la quantité du produit de pulvérisation (voir figure G)

- Tournez la molette de réglage **5** pour régler la quantité de produit de pulvérisation souhaitée :

I : quantité minimale du produit de pulvérisation,

IIII : quantité maximale du produit de pulvérisation.

Quantité du produit de pulvérisation	Réglage
Trop de produit de pulvérisation sur la surface à pulvériser : 	Il faut réduire la quantité de produit de pulvérisation. – Tournez la molette 5 dans le sens I .
	

24 | Français

Quantité du produit de pulvérisation

Pas assez de produit de pulvérisation sur la surface à pulvériser :

**Réglage**

Il faut augmenter la quantité de produit de pulvérisation.

- Tournez la molette **5** dans le sens **III**.

**Dépôt du pistolet-pulvérisateur (voir figure H)**

Pour déposer le pistolet-pulvérisateur, il est possible de l'accrocher sur l'agrafe de fixation **16**.

- Accrochez le pistolet-pulvérisateur avec l'écrou-raccord **3** sur l'agrafe de fixation **16**.

Entretien et Service Après-Vente**Nettoyage et entretien**

- **Avant d'effectuer des travaux sur l'outil électroportatif, retirez la fiche de la prise de courant.**

Nettoyage (voir figures I – K)

Un nettoyage soigné est indispensable pour un fonctionnement impeccable du pistolet-pulvérisateur. Dans le cas d'un nettoyage non effectué ou non conforme, aucune garantie n'est assurée.

Nettoyez toujours le pistolet-pulvérisateur et le récipient du produit de pulvérisation avec le diluant correspondant (solvant ou eau) pour le produit de pulvérisation utilisé.

Ne plongez jamais le pistolet-pulvérisateur complet dans le détergent.

Ne nettoyez jamais les alésages des buses et d'air du pistolet-pulvérisateur avec des objets métalliques aigus.

Ne remettez pas le produit de pulvérisation dilué dans le produit de pulvérisation original pour le stockage.

Nettoyez très soigneusement le pistolet-pulvérisateur si vous avez utilisé des produits de pulvérisation nocifs pour la santé.

- Eteignez l'unité de base et appuyez sur l'interrupteur **9** du pistolet-pulvérisateur pour que le produit de pulvérisation puisse recouler dans le récipient.
- Dévissez le godet **8** et videz son contenu dans le récipient contenant le produit de pulvérisation d'origine.
- Remplissez le diluant (solvant ou eau) dans le récipient et revissez-le sur le pistolet-pulvérisateur.
- Secouez plusieurs fois le pistolet-pulvérisateur.
- Remettez en marche l'unité de base et pulvérisez le diluant dans un pot de matériau vide.
- Répétez les trois dernières opérations jusqu'à ce que du diluant clair sorte du pistolet-pulvérisateur.
- Eteignez à nouveau l'unité de base.
- Videz complètement le récipient **8**.
- Contrôlez si le tube d'immersion **10** avec l'opercule du récipient sont exempts de produit de pulvérisation et sans dommages.

- Nettoyez l'extérieur du récipient et du pistolet-pulvérisateur au moyen d'un chiffon humidifié avec du diluant.
- Dévissez l'écrou-raccord **3** et le clapet à air **2**.
- Nettoyez la buse **11** et l'aiguille de la buse avec du diluant.

De temps en temps, il est en outre nécessaire de nettoyer le joint de la buse **12**.

- Retirez la buse **11** et le joint de la buse **12**.
Le cas échéant, utilisez un objet aigu parce que le joint de la buse repose fermement sur le pistolet-pulvérisateur.
- Nettoyez le joint de la buse avec du diluant.
- Remettez le joint de la buse dans le pistolet-pulvérisateur. Assurez-vous que la rainure est tournée dans le sens opposé du pistolet-pulvérisateur.
- Enfoncez la buse sur le corps du pistolet-pulvérisateur et tournez-la dans la bonne position.
- Montez le clapet à air **2** sur la buse et serrez-le à l'aide de l'écrou-raccord **3**.

Remplacement du filtre à air (voir figure L)

Si le filtre à air est encrassé, il doit être remplacé.

- Retirez le couvercle du filtre à air **22**.
- Remplacez le filtre à air.
- Remettez en place le couvercle du filtre à air.

Élimination du produit

Les diluants et restes du produit de pulvérisation doivent être éliminés en respectant les directives relatives à la protection de l'environnement. Respectez les consignes d'élimination indiquées par le fabricant et les prescriptions locales concernant l'élimination de déchets spéciaux.

Les produits chimiques polluants ne doivent pas pénétrer dans la terre, les nappes phréatiques ou les cours d'eau. Ne jetez jamais des produits chimiques polluants dans les canalisations !

Guide de dépannage

Problème	Cause	Remède
Le produit de pulvérisation ne recouvre pas correctement	La quantité de produit de pulvérisation est trop basse	Tourner la molette 5 dans le sens III
	La distance vers la surface à pulvériser est trop grande	Réduire la distance
	Pas assez de produit de pulvérisation sur la surface à pulvériser, la surface n'a pas été pulvérisée assez souvent	Pulvériser plus souvent la surface
	Le produit de pulvérisation est trop visqueux	Diluer à nouveau le produit de pulvérisation de 10 % et effectuer une pulvérisation d'essai
Le produit de pulvérisation s'écoule après l'application	Trop de produit de pulvérisation appliqué	Tourner la molette 5 dans le sens I
	La distance vers la surface à pulvériser est trop petite	Augmenter la distance
	Le produit de pulvérisation est trop liquide	Ajouter du produit de pulvérisation original
	Le même endroit a été trop souvent pulvérisé	Enlever la peinture et pulvériser moins souvent lors du deuxième essai
Pulvérisation trop grosse	Quantité de produit de pulvérisation trop haute	Tourner la molette 5 dans le sens I
	La buse 11 est encrassée	Nettoyer la buse
	Pression trop basse dans le récipient 8	Visser le récipient du produit de pulvérisation correctement sur le pistolet-pulvérisateur
	Le produit de pulvérisation est trop visqueux	Diluer à nouveau le produit de pulvérisation de 10 % et effectuer une pulvérisation d'essai
	Filtre à air fortement encrassé	Remplacement du filtre à air
Le brouillard de peinture est trop fort	Trop de produit de pulvérisation appliqué	Tourner la molette 5 dans le sens I
	La distance vers la surface à pulvériser est trop grande	Réduire la distance
Le jet produit des pulsations	Pas assez de produit de pulvérisation dans le récipient	Rajouter du produit de pulvérisation
	Orifice d'aération du tuyau de montée 10 bouché	Nettoyer le tuyau de montée et l'orifice d'aération
	Filtre à air fortement encrassé	Remplacement du filtre à air
	Le produit de pulvérisation est trop visqueux	Diluer à nouveau le produit de pulvérisation de 10 % et effectuer une pulvérisation d'essai
Le produit de pulvérisation continue à couler auprès de la buse	Dépôt de produit de pulvérisation auprès de la buse 11 et du clapet à air 2	Nettoyer la buse et le clapet à air
	La buse 11 est usée	Remplacer la buse
	La buse 11 est desserrée	Serrer 3 l'écrou-raccord
Aucun produit de pulvérisation ne sort de la buse	La buse 11 est bouchée	Nettoyer la buse
	Le tuyau de montée 10 est bouché	Nettoyer le tuyau de montée
	Orifice d'aération du tuyau de montée 10 bouché	Nettoyer le tuyau de montée et l'orifice d'aération
	Le tuyau de montée 10 est desserré	Serrer le tuyau de montée
	Aucune pression dans le récipient 8	Visser le récipient du produit de pulvérisation correctement sur le pistolet-pulvérisateur
	Le produit de pulvérisation est trop visqueux	Diluer à nouveau le produit de pulvérisation de 10 % et effectuer une pulvérisation d'essai

26 | Español

Entretien

Dans le cas où un remplacement de la fiche de raccordement s'avère nécessaire, ceci ne doit être effectué que par Bosch ou une station de Service Après-Vente agréée pour outillage Bosch afin d'éviter des dangers de sécurité.

Service Après-Vente et Assistance

Pour toute demande de renseignement ou commande de pièces de rechange, précisez-nous impérativement le numéro d'article à dix chiffres de l'outil électroportatif indiqué sur la plaque signalétique.

Notre Service Après-Vente répond à vos questions concernant la réparation et l'entretien de votre produit et les pièces de rechange. Vous trouverez des vues éclatées ainsi que des informations concernant les pièces de rechange également sous :

www.bosch-pt.com

Les conseillers techniques et assistants Bosch sont à votre disposition pour répondre à vos questions concernant nos produits et leurs accessoires.

France

Vous êtes un utilisateur, contactez :
Le Service Clientèle Bosch Outillage Electroportatif
Tel. : 0811 360122
(coût d'une communication locale)
Fax : (01) 49454767
E-Mail : contact.outillage-electroportatif@fr.bosch.com

Vous êtes un revendeur, contactez :
Robert Bosch (France) S.A.S.
Service Après-Vente Electroportatif
126, rue de Stalingrad
93705 DRANCY Cédex
Tel. : (01) 43119006
Fax : (01) 43119033
E-Mail : sav.outillage-electroportatif@fr.bosch.com

Belgique, Luxembourg

Tel. : +32 2 588 0589
Fax : +32 2 588 0595
E-Mail : outillage.gereedschap@be.bosch.com

Suisse

Tel. : (044) 8471512
Fax : (044) 8471552
E-Mail: Aftersales.Service@de.bosch.com

Élimination des déchets

Le pistolet-pulvérisateur, l'unité électrique ainsi que leurs accessoires et emballages, doivent pouvoir suivre chacun une voie de recyclage appropriée.

Ne jetez pas les outils électroportatifs avec les ordures ménagères !

Seulement pour les pays de l'Union Européenne :

Conformément à la directive européenne 2012/19/UE relative aux déchets d'équipements électriques et électroniques et sa mise en vigueur conformément aux législations nationales, les outils électroportatifs dont on ne peut plus se servir doivent être isolés et suivre une voie de recyclage appropriée.

Sous réserve de modifications.**Español****Instrucciones de seguridad****Advertencias de peligro generales para herramientas eléctricas**

⚠ ADVERTENCIA Lea todas las indicaciones de seguridad e instrucciones, inclusive las fichas de datos de seguridad que se adjuntan con las pinturas y disolventes, así como las señales de aviso en sus envases. En caso de no atenderse a las indicaciones de seguridad e instrucciones, ello puede ocasionar una electrocución, un incendio y/o lesión grave.

Guarde todas las indicaciones de seguridad e instrucciones para posibles consultas futuras.

El término "herramienta eléctrica" empleado en las siguientes instrucciones de seguridad se refiere a herramientas eléctricas de conexión a la red (con cable de red) y a herramientas eléctricas accionadas por acumulador (o sea, sin cable de red).

Seguridad en el puesto de trabajo

- **Mantenga alejados a los niños y otras personas de su puesto de trabajo al emplear la herramienta eléctrica.** Una distracción le puede hacer perder el control sobre el aparato.

Seguridad eléctrica

- **El enchufe de la herramienta eléctrica debe corresponder a la toma de corriente utilizada. No es admisible modificar el enchufe en forma alguna. No emplear adaptadores en herramientas eléctricas dotadas con una toma de tierra.** Los enchufes sin modificar adecuados a las respectivas tomas de corriente reducen el riesgo de una descarga eléctrica.
- **No exponga el aparato a la lluvia y evite que penetren líquidos en su interior.** Existe el peligro de recibir una descarga eléctrica si penetran ciertos líquidos en la herramienta eléctrica.
- **No utilice el cable de red para transportar o colgar la herramienta eléctrica, ni tire de él para sacar el enchufe de la toma de corriente. Mantenga el cable de red alejado del calor, aceite, esquinas cortantes o piezas móviles.** Los cables de red dañados o enredados pueden provocar una descarga eléctrica.

- ▶ **Al trabajar con la herramienta eléctrica a la intemperie utilice solamente cables de prolongación homologados para su uso en exteriores.** La utilización de un cable de prolongación adecuado para su uso en exteriores reduce el riesgo de una descarga eléctrica.
- ▶ **Si fuese imprescindible utilizar la herramienta eléctrica en un entorno húmedo, es necesario conectarla a través de un fusible diferencial.** La aplicación de un fusible diferencial reduce el riesgo a exponerse a una descarga eléctrica.

Seguridad de personas

- ▶ **Utilice un equipo de protección personal y en todo caso unas gafas de protección.** El riesgo a lesionarse se reduce considerablemente si, dependiendo del tipo y la aplicación de la herramienta eléctrica empleada, se utiliza un equipo de protección adecuado como una mascarilla antipolvo, zapatos de seguridad con suela antideslizante, casco, o protectores auditivos.

Aplicación y trato de la herramienta eléctrica

- ▶ **No utilice herramientas eléctricas con un interruptor defectuoso.** Las herramientas eléctricas que no se puedan conectar o desconectar son peligrosas y deben hacerse reparar.
- ▶ **Guarde las herramientas eléctricas fuera del alcance de los niños. No permita la utilización del aparato a aquellas personas que no estén familiarizadas con su uso o que no hayan leído estas instrucciones.** Puede resultar peligrosa la utilización de herramientas eléctricas por personas inexpertas.
- ▶ **Emplee esta herramienta eléctrica, accesorios, útiles, etc. de acuerdo a estas instrucciones. Considere en ello las condiciones de trabajo y la tarea a realizar.** El uso de herramientas eléctricas para trabajos diferentes de aquellos para los que han sido concebidas puede resultar peligroso.

Servicio

- ▶ **Únicamente haga reparar su herramienta eléctrica por un profesional, empleando exclusivamente piezas de repuesto originales.** Solamente así se mantiene la seguridad del aparato.

Instrucciones de seguridad para equipos aerográficos

- ▶ **Mantenga limpia y bien iluminada la zona de trabajo, no debiendo encontrarse en ella envases de pintura ni de disolvente, trapos, ni demás materiales combustibles.** Peligro de autoinflamación. Cuide que en todo momento estén disponibles, y en condiciones para funcionar, extintores/aparatos de extinción.
- ▶ **Ventile bien el área de trabajo y procure la entrada de suficiente aire fresco en todo el local.** La evaporación de disolventes combustibles crea un ambiente explosivo.
- ▶ **No pulverice ni limpie nunca con materiales, cuyo punto de inflamación se encuentra por debajo de 55 °C. Utilice materiales en base a agua, hidrocarburos poco**

volátiles o materiales similares. Los disolventes volátiles que se evaporan fácilmente crean un ambiente explosivo.

- ▶ **No pulverice en las proximidades de focos de ignición como chispas producidas por descarga electrostática, llamas abiertas, llamas piloto, objetos calientes, motores, cigarrillos, chispas producidas por la conexión y desconexión de cables eléctricos o por la operación de conmutadores.** Las chispas producidas en estos casos pueden provocar la inflamación del ambiente.
- ▶ **No pulverice materiales sobre los que no tenga conocimiento de que puedan ser peligrosos.** Los materiales desconocidos pueden constituir unas condiciones peligrosas.
- ▶ **Utilice un equipo de protección personal adicional, como guantes de protección y una mascarilla protectora o respiratoria adecuados, al pulverizar o manipular productos químicos.** La utilización de un equipo de protección adecuado reduce la exposición a sustancias peligrosas.



- ▶ **Preste atención a los posibles peligros que pudiera albergar el material a pulverizar. Observe las señales en el envase y las informaciones del fabricante del material a pulverizar, así como la posible solicitud de utilizar un equipo de protección personal al procesar el producto.** Deberán respetarse las instrucciones del fabricante con el fin de reducir el riesgo de incendio, o a accidentarse con sustancias tóxicas, cancerígenas, etc.
- ▶ **Mantenga libre de pintura y demás líquidos el enchufe de red y el gatillo de accionamiento de la pistola. Jamás soporte el cable sujetándolo por las conexiones enchufables.** En caso de no atenderse a ello puede quedar expuesto a una descarga eléctrica.
- ▶ **Vigile a los niños.** Con ello se evita que los niños jueguen con el pistola de pintar.
- ▶ **Este sistema de pulverización fina puede ser utilizado por niños desde 8 años y mayores así como por personas con limitadas capacidades físicas, sensoriales e intelectuales o con falta de experiencia y conocimientos, si es que se vigilan o se han instruido en el manejo seguro de sistemas de pulverización fina y entienden los peligros inherentes.** En caso contrario, existe el peligro de un manejo erróneo y lesiones.
- ▶ **La limpieza y el mantenimiento del sistemas de pulverización fina por niños no debe tener lugar sin vigilancia.**
- ▶ **El enchufe macho de conexión, debe ser conectado solamente a un enchufe hembra de las mismas características técnicas del enchufe macho en materia.**

Descripción y prestaciones del producto



Lea íntegramente estas advertencias de peligro e instrucciones. En caso de no atenerse a las advertencias de peligro e instrucciones siguientes, ello puede ocasionar una descarga eléctrica, un incendio y/o lesión grave.

Utilización reglamentaria

La herramienta eléctrica sólo está determinada para lacas de color con disolventes y diluibles en agua, barnices, imprimaciones, pinturas de acabado para vehículos, mordientes y aceites.

La herramienta eléctrica no es apropiada para aplicar pinturas de dispersión y látex, lejías, sustancias de recubrimiento acidíferas, material para pulverizar granulado o con componentes sólidos así como materiales inhibidores de pulverización y gotas.

Componentes principales

La numeración de los componentes está referida a la imagen de la herramienta eléctrica en las páginas ilustradas.

- 1 Pistola de pulverización
- 2 Tapa de aire
- 3 Tuerca de sujeción
- 4 Marca para el racor SDS
- 5 Regulador de material pulverizado
- 6 Conexión para manguera (pistola de pulverización)
- 7 Prolongador del pie (sólo para depósito de 800 ml)
- 8 Depósito de material, 600 ml
Depósito de material, 800 ml*
- 9 Pulsador
- 10 Tubo de aspiración con junta del depósito
- 11 Boquilla
- 12 Junta de la boquilla
- 13 Manguera de aire
- 14 Racor SDS
- 15 Unidad base
- 16 Horquilla de sujeción
- 17 Ojillo para correa de transporte
- 18 Interruptor de conexión/desconexión
- 19 Conexión para manguera (unidad base)
- 20 Correa de transporte
- 21 Copa viscosimétrica
- 22 Tapa del filtro de aire

*Los accesorios descritos e ilustrados no corresponden al material que se adjunta de serie. La gama completa de accesorios opcionales se detalla en nuestro programa de accesorios.

Datos técnicos

Pistola de pintar (pulverización fina)		PFS 65
Nº de artículo		3 603 B06 1..
Potencia absorbida nominal	W	280
Caudal	g/min	130
Potencia de pulverización	W	0 – 65
Tiempo precisado para pintar 5 m ²	min	10
Capacidad del depósito de material	ml	600
Longitud de la manguera de aire	m	1,8
Peso según EPTA-Procedure 01/2003	kg	2,8

Clase de protección I/II

Estos datos son válidos para una tensión nominal de [U] 230 V. Los valores pueden variar para otras tensiones y en ejecuciones específicas para ciertos países.

Información sobre ruidos y vibraciones

Valores de medición para ruido determinado según EN 60745 y EN 50580.

El nivel de presión sonora típico del aparato, determinado con un filtro A, es de 74 dB(A). Tolerancia K = 3 dB.

El nivel de ruido al trabajar puede llegar a superar 80 dB(A).

¡Utilizar protectores auditivos!

Nivel total de vibraciones a_h (suma vectorial de tres direcciones) y tolerancia K determinados según EN 60745:

$$a_h < 2,5 \text{ m/s}^2, K = 1,5 \text{ m/s}^2.$$

El nivel de vibraciones indicado en estas instrucciones ha sido determinado según el procedimiento de medición fijado en la norma EN 60745 y puede servir como base de comparación con otras herramientas eléctricas. También es adecuado para estimar provisionalmente la sollicitación experimentada por las vibraciones.

El nivel de vibraciones indicado ha sido determinado para las aplicaciones principales de la herramienta eléctrica. Por ello, el nivel de vibraciones puede ser diferente si la herramienta eléctrica se utiliza para otras aplicaciones, con accesorios diferentes, con útiles divergentes, o si el mantenimiento de la misma fuese deficiente. Ello puede suponer un aumento drástico de la sollicitación por vibraciones durante el tiempo total de trabajo.

Para determinar con exactitud la sollicitación experimentada por las vibraciones, es necesario considerar también aquellos tiempos en los que el aparato esté desconectado, o bien, esté en funcionamiento, pero sin ser utilizado realmente. Ello puede suponer una disminución drástica de la sollicitación por vibraciones durante el tiempo total de trabajo.

Fije unas medidas de seguridad adicionales para proteger al usuario de los efectos por vibraciones, como por ejemplo: Mantenimiento de la herramienta eléctrica y de los útiles, conservar calientes las manos, organización de las secuencias de trabajo.

Declaración de conformidad

Declaramos bajo nuestra responsabilidad, que el producto descrito bajo "Datos técnicos" está en conformidad con las normas o documentos normalizados siguientes: EN 60335 y las directivas 2011/65/UE, 2006/42/CE, 2004/108/CE, modificaciones inclusive.

Expediente técnico (2006/42/CE) en:
Robert Bosch GmbH, ETM9,
D-70745 Leinfelden-Echterdingen

Henk Becker Helmut Heinzelmann
Executive Vice President Head of Product Certification
Engineering PT/ETM9

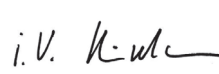
PPA.
 i.V. 

Robert Bosch GmbH, Power Tools Division
D-70745 Leinfelden-Echterdingen
Leinfelden, 18.10.2013

Montaje

- ▶ **Antes de cualquier manipulación en la herramienta eléctrica, sacar el enchufe de red de la toma de corriente.**

Conexión de la manguera de aire (ver figuras A1 – A2)

- Abra la abrazadera de sujeción **16** y desenrolle completamente el tubo flexible de aire **13** de la unidad base **15**.
- Conexión a la pistola de pulverización:
 - Conecte firmemente uno de los racores SDS **14** de la manguera de aire en la conexión de la pistola de pulverización **6** siguiendo la indicación de la flecha.
 - Gire el racor SDS hasta enclavarlo.
- Conexión a la unidad base:
 - Inserte firmemente el segundo racor SDS de la manguera de aire en la conexión de la unidad base **19** siguiendo la indicación de la flecha.
 - Gire el racor SDS hasta enclavarlo.

Sujeción de la correa de transporte (ver figura B)

Para alcanzar con mayor flexibilidad y comodidad todas las superficies a tratar puede Ud. colgarse la unidad base empleando la correa de transporte **20**.

- Enganche en cada ojillo **17** uno de los extremos de la correa.

Operación

Preparativos para el trabajo

- ▶ **No está permitido realizar trabajos de pulverización al borde de las aguas, o en áreas adyacentes en las inmediaciones del área de aprovechamiento.**

Al comprar pinturas, barnices y sustancias para pulverización observar su compatibilidad con el medio ambiente.

Preparación de la superficie a tratar

Observación: Cubra amplia y meticulosamente el entorno del área a tratar.

La niebla pulverizada ensucia el entorno. Al aplicarse en interiores pueden llegar a ensuciarse todas las superficies sin cubrir. El área a tratar deberá estar limpia, seca y exenta de grasa.

- Lije las superficies lisas para darles mayor aspereza y elimine después el polvo producido.

Productos que pueden pulverizarse y diluyentes recomendados

- ▶ **Al efectuar la dilución deberá observarse que sean compatibles el material y la dilución.** Si se aplica un diluyente inapropiado pueden formarse grumos que harían que se atasque la pistola de pulverización.

Material a pulverizar	Dilución recomendada
Mordientes, aceites, barnices, imprimaciones, imprimaciones anticorrosivas	sin diluir
Agua, desprendedor de papel de pared	sin diluir
Pinturas diluibles en disolvente o agua, imprimaciones, esmaltes para radiadores, pinturas para carrocería y veladuras de capa gruesa	dilución del 10 %, mínimo

El aparato no es adecuado para procesar pinturas de dispersión (pinturas para pared).

Observe también las instrucciones de aplicación del fabricante del producto a pulverizar.

Dilución del material a pulverizar

En caso de tener que diluir el material a pulverizar, proceda de la siguiente manera:

- Tome la copa viscosimétrica **21**.
- Remueva bien el material.
- Llene el depósito **8** con una cantidad suficiente de material. (ver "Llenado del material a pulverizar", página 30)
- Diluya con un 10 % de diluyente el material a pulverizar. Por ejemplo:

Material a pulverizar sin rebajar [ml]	200	300	400	500
Diluyente [ml]	20	30	40	50

- Remueva bien el material.
- Pulverice sobre una superficie de prueba para comprobar el resultado obtenido. (ver "Pulverización", página 30)

Si el resultado obtenido es óptimo, puede Ud. comenzar a pintar.

o

Si el resultado obtenido al pulverizar el material no fuese satisfactorio, o si no saliese pintura, proceda según se describe en "Eliminación de fallos" en la página 31.

30 | Español

Llenado del material a pulverizar (ver figuras C1 – C2)**► Antes de cualquier manipulación en la herramienta eléctrica, sacar el enchufe de red de la toma de corriente.**

- Desenrosque el depósito **8** de la pistola de pulverización.
- Oriente el tubo de aspiración **10** de manera que le sea posible pulverizar casi todo el material:

Pulverización inclinada hacia abajo	Hacia delante en dirección a la boquilla
Pulverización por encima de la cabeza	Hacia atrás en dirección a la empuñadura

- Llene el depósito con material y enrósquelo firmemente en la pistola.

Puesta en marcha**► ¡Observe la tensión de red! La tensión de alimentación deberá coincidir con las indicaciones en la placa de características de la herramienta eléctrica. Las herramientas eléctricas marcadas con 230 V pueden funcionar también a 220 V.**

- **Preste atención a que la unidad base no pueda aspirar polvo u otras suciedades durante el funcionamiento.**
- **Tenga cuidado de no pulverizar jamás material contra la unidad base.**

Conexión

Para ahorrar energía, encienda el sistema de pulverización fina sólo cuando vaya a utilizarlo.

- Conecte el enchufe a la red.
- Agarre la pistola de pulverización con la mano y diríjala contra la superficie a tratar.
- Oprima primero el interruptor de conexión/desconexión **18**.
- Accione el gatillo **9** de la pistola de pulverización.

Observación: Estando conectada la unidad base sale continuamente aire por la boquilla **11**.

Desconexión

- Suelte el gatillo **9** y presione el interruptor de conexión/desconexión **18**.
- Saque el enchufe de la toma de corriente.

Instrucciones para la operación**Pulverización (ver figuras D – E)**

Observación: Tenga en cuenta la dirección del viento si emplea la herramienta eléctrica al aire libre.

- Efectúe primero una pulverización de prueba y ajuste la forma del chorro y la cantidad pulverizada de acuerdo al material empleado. (ajuste según párrafos siguientes)
- Mantenga la pistola de pulverización sin falta a una distancia uniforme de 5 – 15 cm verticalmente al objeto a pulverizar.
- Comience a pulverizar un poco antes de comenzar el área a tratar.
- Guíe uniformemente la pistola de pulverización, ya sea horizontalmente o verticalmente, de acuerdo a la forma del chorro seleccionada.
La calidad de acabado de la superficie resulta uniforme si las franjas se solapan unos 4 – 5 cm.
- No interrumpa su trabajo dentro del área que está tratando.

El guiado uniforme de la pistola de pulverización permite obtener una calidad homogénea de la superficie.

Una separación y un ángulo de pulverización desiguales provocan neblina de pintura en exceso y a raíz de ello una superficie irregular.







- Termine de pulverizar fuera del área que acaba de tratar.

Al pulverizar, no vaciar totalmente el depósito del material a pulverizar. En el momento en que el tubo ascendente ya no está sumergido en el material a pulverizar, se interrumpe el chorro de pulverización y se genera una superficie no uniforme.

Si el material a pulverizar se deposita sobre la boquilla y la tapa de aire, limpie ambas piezas con el diluyente empleado.



Ajuste de la forma del chorro (ver figura F)**► Nunca accione el gatillo 9 mientras esté ajustando la tapa de aire 2.**

- Afloje la tuerca de sujeción **3**.
- Gire la tapa de aire **2** a la posición deseada.
- Apriete firmemente de nuevo la tuerca de sujeción.

Tapa de aire	Chorro de pulverización	Aplicación
		A Chorro elíptico vertical para guiado horizontal
		B Chorro elíptico horizontal para guiado vertical
		C Chorro circular para esquinas, cantos y puntos difícilmente accesibles

Ajuste de la cantidad pulverizada (ver figura G)

- Gire el regulador **5** para ajustar la cantidad que desee pulverizar:
I: cantidad mínima,
IIII: cantidad máxima.

Cantidad pulverizada	Ajuste
La cantidad pulverizada es excesiva: 	Reducir la cantidad pulverizada. – Gire el regulador 5 en dirección I .
La cantidad pulverizada es insuficiente: 	Aumentar la cantidad pulverizada. – Gire el regulador 5 en dirección IIII .

Deposición de la pistola de pulverización (ver figura H)

Para depositar la pistola de pulverización ésta puede engancharse en la horquilla de sujeción **16**.

- Enganche la tuerca de sujeción **3** de la pistola de pulverización en la horquilla de sujeción **16**.

Mantenimiento y servicio**Mantenimiento y limpieza**

► **Antes de cualquier manipulación en la herramienta eléctrica, sacar el enchufe de red de la toma de corriente.**

Limpieza (ver figuras I–K)

Es imprescindible limpiar de forma apropiada la pistola de pulverización para lograr que funcione correctamente. El derecho a garantía se denegará en caso de no haberse efectuado una limpieza o si ésta fuese deficiente.

Siempre limpie la pistola de pulverización y el depósito de material con el diluyente correspondiente (disolvente o agua) con arreglo al material empleado.

Jamás sumerja la pistola de pulverización completa en el diluyente.

En ningún caso limpie los orificios de la boquilla y de aire de la pistola de pulverización con objetos metálicos en punta.

No vacíe el sobrante del material ya diluido en el envase del material original.

Limpie meticulosamente la pistola si ha pulverizado con ella sustancias nocivas para la salud.

- Desconecte la unidad base y accione el gatillo **9** de la pistola de pulverización para que el material pueda retornar al depósito.
- Desatornille el depósito **8** y retorne el material a pulverizar restante al material a pulverizar original.
- Eche algo de diluyente (disolvente o agua, según el caso) en el depósito y enrósquelo firmemente en la pistola.
- Agite varias veces la pistola de pulverización.
- Conecte la unidad base y pulverice el diluyente dentro de un envase de material vacío.

- Repita los últimos tres pasos tantas veces como sea necesario hasta conseguir que salga diluyente limpio de la pistola de pulverización.
- Desconecte nuevamente la unidad base.
- Vacíe completamente el depósito **8**.
- Verifique que el tubo de aspiración **10** y la junta del depósito estén libres de material y en buen estado.
- Limpie exteriormente el depósito y la pistola de pulverización con un paño humedecido con diluyente.
- Desenrosque la tuerca de sujeción **3** y la tapa de aire **2**.
- Limpie la boquilla **11** y la aguja de la boquilla con diluyente.

De vez en cuando deberá limpiarse también la junta de la boquilla **12**.

- Desmunte la boquilla **11** y la junta de la boquilla **12**. Si la junta de la boquilla se resistiese a ser desmontada de la pistola de pulverización, desprenda la misma empleando un objeto con punta.
- Limpie la junta de la boquilla con diluyente.
- Vuelva a montar la junta de la boquilla en la pistola de pulverización. Observe en ello que la cara con la ranura mire hacia fuera.
- Inserte la boquilla en el cuerpo de la pistola y gírela a la posición correcta.
- Coloque la tapa de aire **2** sobre la boquilla y fijela con la tuerca de sujeción **3**.

Cambiar filtro de aire (ver figura L)

Si el filtro de aire está sucio, deberá cambiarse.

- Desmunte la tapa del filtro de aire **22**.
- Sustituya el filtro de aire.
- Vuelva a montar la tapa del filtro de aire.

Eliminación del material

El diluyente y los restos de material a pulverizar deberán desecharse de manera ecológica. Observe las indicaciones del fabricante para la eliminación y las prescripciones locales sobre la eliminación de residuos peligrosos.

Los productos químicos perjudiciales para el medio ambiente no deberán acceder a la tierra, ni a las aguas subterráneas ni de superficie. ¡Jamás vierta en la canalización productos químicos perjudiciales para el medio ambiente!

Eliminación de fallos

Problema	Causa	Solución
El material pulverizado no cubre bien	Cantidad de material demasiado pequeña	Girar el regulador 5 en dirección IIII
	Separación excesiva respecto al área a tratar	Reducir la separación
	Cantidad de material pulverizado insuficiente por haberse aplicado pocas capas de pintura.	Aplicar más capas de pintura
	Material demasiado espeso	Diluir nuevamente en un 10 % el material a pulverizar y efectuar una pulverización de prueba

32 | Español

Problema	Causa	Solución
El material pulverizado forma gote- rones al aplicarlo	Se ha aplicado demasiado material	Girar el regulador 5 en dirección I
	Separación demasiado pequeña respecto al área a tratar	Aumentar la separación
	Material demasiado líquido	Agregar material del envase original (sin di- luir)
	El material se ha pulverizado demasiadas veces contra el mismo punto	Decapar la pintura y no pulverizar tantas ve- ces contra el mismo punto en el segundo in- tento
Pulverización demasiado basta	La cantidad de material pulverizado es excesiva	Girar el regulador 5 en dirección I
	Boquilla 11 sucia	Limpiar boquilla
	La presión generada en el depósito 8 es demasiado baja	Enroscar a fondo el depósito de material en la pistola de pulverización
	Material demasiado espeso	Diluir nuevamente en un 10 % el material a pulverizar y efectuar una pulverización de prueba
	Filtro de aire muy sucio	Cambiar filtro de aire
Neblina de pintura excesiva	Se ha aplicado demasiado material	Girar el regulador 5 en dirección I
	Separación excesiva respecto al área a tratar	Reducir la separación
El chorro pulverizado es pulsante	Muy poco material en el depósito	Rellenar material
	Orificio de ventilación en tubo ascendente 10 obturado	Limpiar el tubo ascendente y el orificio de ventilación
	Filtro de aire muy sucio	Cambiar filtro de aire
	Material demasiado espeso	Diluir nuevamente en un 10 % el material a pulverizar y efectuar una pulverización de prueba
El material pulverizado gotea por la boquilla	Material adherido a la boquilla 11 y a la tapa de aire 2	Limpiar la boquilla y la tapa de aire
	Boquilla 11 desgastada	Cambiar la boquilla
	Boquilla 11 floja	Apretar la tuerca de sujeción 3
No sale material por la boquilla	Boquilla 11 obstruida	Limpiar boquilla
	Tubo de aspiración 10 obstruido	Limpiar el tubo de aspiración
	Orificio de ventilación en tubo ascendente 10 obturado	Limpiar el tubo ascendente y el orificio de ventilación
	Tubo de aspiración 10 flojo	Meter a presión el tubo de aspiración
	No se genera presión en el depósito 8	Enroscar a fondo el depósito de material en la pistola de pulverización
	Material demasiado espeso	Diluir nuevamente en un 10 % el material a pulverizar y efectuar una pulverización de prueba

Mantenimiento

La sustitución de un cable de conexión deteriorado deberá ser realizada por Bosch o por un servicio técnico autorizado para herramientas eléctricas Bosch con el fin de garantizar la seguridad del aparato.

Servicio técnico y atención al cliente

Para cualquier consulta o pedido de piezas de repuesto es imprescindible indicar el nº de artículo de 10 dígitos que figura en la placa de características de la herramienta eléctrica.

El servicio técnico le asesorará en las consultas que pueda Ud. tener sobre la reparación y mantenimiento de su producto, así como sobre piezas de recambio. Los dibujos de despiece e informaciones sobre las piezas de recambio los podrá obtener también en internet bajo:

www.bosch-pt.com

Nuestro equipo de asesores técnicos le orientará gustosamente en cuanto a la adquisición, aplicación y ajuste de los productos y accesorios.

España

Robert Bosch Espana S.L.U.
Departamento de ventas Herramientas Eléctricas
C/Hermanos García Noblejas, 19
28037 Madrid
Tel. Asesoramiento al cliente: 902 531 53
Fax: 902 531554

Venezuela

Robert Bosch S.A.
Final Calle Vargas. Edf. Centro Berimer P.B.
Boleíta Norte
Caracas 107
Tel.: (0212) 2074511

México

Robert Bosch S. de R.L. de C.V.
Circuito G. Gonzáles Camarena 333
Centro de Ciudad Santa Fe - 01210 - Mexico DF
Tel. Interior: (01) 800 6271286
Tel. D.F.: 52843062
E-Mail: arturo.fernandez@mx.bosch.com

Argentina

Robert Bosch Argentina S.A.
Av. Córdoba 5160
C1414BAW Ciudad Autónoma de Buenos Aires
Atención al Cliente
Tel.: (0810) 5552020
E-Mail: herramientas.bosch@ar.bosch.com

Perú

Robert Bosch S.A.C.
Av. Primavera 781, Urb. Chacarilla, San Borja (Edificio Aldo)
Buzón Postal Lima 41 - Lima
Tel.: (01) 2190332

Chile

Robert Bosch S.A.
Calle San Eugenio, 40
Ñuñoa - Santiago
Buzón Postal 7750000
Tel.: (02) 5203198

Eliminación

La pistola de pulverización, unidad eléctrica, accesorios y embalajes deberán someterse a un proceso de recuperación que respete el medio ambiente.

¡No arroje las herramientas eléctricas a la basura!

Sólo para los países de la UE:

Conforme a la Directiva Europea 2012/19/UE sobre aparatos eléctricos y electrónicos inservibles, tras su transposición en ley nacional, deberán acumularse por separado las herramientas eléctricas para ser sometidas a un reciclaje ecológico.

Reservado el derecho de modificación.

**Português****Indicações de segurança****Indicações gerais de advertência para ferramentas eléctricas**

ATENÇÃO Leia todas as indicações de segurança e as instruções, inclusive as folhas de dados de segurança fornecidas com as tintas e solventes e as placas de advertência sobre os recipientes. O desrespeito das indicações de segurança e das instruções pode causar choque eléctrico, queimaduras e/ou graves lesões.

Guardar todas as indicações de segurança e as instruções para futuras consultas.

O termo "Ferramenta eléctrica" utilizado nas indicações de segurança refere-se a ferramentas eléctricas operadas com corrente eléctrica (com cabo de rede) e a ferramentas eléctricas operadas com acumulador (sem cabo de rede).

Segurança no local de trabalho

► **Manter crianças e outras pessoas afastadas da ferramenta eléctrica durante a utilização.** No caso de distração é possível que seja perdido o controle sobre o aparelho.

Segurança eléctrica

- **A ficha de conexão da ferramenta eléctrica deve caber na tomada. A ficha não deve ser modificada de maneira alguma. Não utilizar uma ficha de adaptação junto com ferramentas eléctricas protegidas por ligação à terra.** Fichas não modificadas e tomadas apropriadas reduzem o risco de um choque eléctrico.
- **Manter o aparelho afastado de chuva ou de humidade.** A infiltração de água numa ferramenta eléctrica aumenta o risco de choque eléctrico.
- **Não usar o cabo de forma indevida, como para por exemplo transportar a ferramenta eléctrica, para pendurá-la ou para puxar a ficha da tomada. Manter o cabo afastado de calor, óleo, cantos afiados ou partes do aparelho em movimento.** Cabos danificados ou emaranhados aumentam o risco de um choque eléctrico.
- **Se trabalhar com uma ferramenta eléctrica ao ar livre, só deverá utilizar cabos de extensão homologados para áreas exteriores.** A utilização de um cabo de extensão apropriado para áreas exteriores reduz o risco de um choque eléctrico.
- **Se não for possível evitar o funcionamento da ferramenta eléctrica em áreas húmidas, deverá ser utilizado um disjuntor de corrente de avaria.** A utilização de um disjuntor de corrente de avaria reduz o risco de um choque eléctrico.

Segurança de pessoas

- **Utilizar equipamento de protecção pessoal e sempre óculos de protecção.** Utilização de equipamento de protecção pessoal, como máscara de pó e sapatos de segurança antiderrapantes. Capacete de segurança ou protecção auricular, de acordo com o tipo e aplicação da ferramenta eléctrica, reduzem o risco de lesões.

34 | Português

Utilização e tratamento da ferramenta eléctrica

- ▶ **Não utilizar uma ferramenta eléctrica com um interruptor defeituoso.** Uma ferramenta eléctrica que não pode mais ser ligada nem desligada, é perigosa e deve ser reparada.
- ▶ **Guardar ferramentas eléctricas, não utilizadas, fora do alcance das crianças. Não permita que pessoas que não estejam familiarizadas com o aparelho ou que não tenham lido estas instruções, utilizem o aparelho.** Ferramentas eléctricas são perigosas se forem utilizadas por pessoas inexperientes.
- ▶ **Utilizar a ferramenta eléctrica, os acessórios e as ferramentas de trabalho, etc. de acordo com as instruções. Considerar as condições de trabalho e a tarefa a ser executada.** A utilização de ferramentas eléctricas para outras tarefas a não ser as aplicações previstas, pode levar a situações perigosas.

Assistência

- ▶ **Só permita que a sua ferramenta eléctrica seja reparada por pessoal especializado e qualificado e só com peças de reposição originais.** Desta forma é assegurada a segurança do aparelho.

Indicações de segurança para sistemas de pulverização fina

- ▶ **Manter o seu lugar de trabalho sempre limpo, bem iluminado e livre de recipientes de tintas e de solventes, panos e outros materiais inflamáveis.** Possível perigo de combustão instantânea. Mantenha extintores/aparelhos extintores operacionais sempre à disposição.
- ▶ **Assegure uma boa ventilação na área de pulverização e suficiente ar fresco em todo o recinto.** Solventes inflamáveis evaporados criam um ambiente explosivo.
- ▶ **Não pulverize nem limpe com materiais cujo ponto de fulgor é inferior a 55 °C. Utilize materiais à base de água, hidrocarbonetos não voláteis ou materiais semelhantes.** Solventes voláteis evaporáveis originam um ambiente explosivo.
- ▶ **Não pulverizar nas proximidades de fontes de ignição, como faíscas electrostáticas, chamas abertas, objectos quentes, motores, cigarros, e faúlhas produzidas ao conectar e desconectar cabos eléctricos ou durante o comando de interruptores.** Estas fontes de faúlhas podem levar a uma inflamação do ambiente.
- ▶ **Não pulverizar materiais dos quais não esteja certo de que apresentem perigo ou não.** Materiais desconhecidos podem criar ambientes perigosos.
- ▶ **Ao pulverizar, ou durante o manuseio com produtos químicos, deveria usar adicionalmente um equipamento de protecção pessoal, como respectivas luvas protectoras e máscara protectora ou máscara de protecção respiratória.** O uso de equipamentos de protecção para as respectivas condições reduz a exposição a substâncias nocivas.



- ▶ **Tenha atenção para eventuais perigos do material de pulverização. Observe as marcações no recipiente ou as informações do fabricante do material de pulverização, inclusive a solicitação de uso de um equipamento de protecção pessoal.** As instruções do fabricante devem ser seguidas para reduzir o risco de lesões provocadas por fogo, assim como por venenos, e substâncias cancerígenas, etc.
- ▶ **Manter a ficha do cabo de rede e o gatilho da pistola de pulverização livres de tintas e de outros líquidos. Jamais segurar o cabo pelas tomadas de ligação para apoiá-lo.** O desrespeito pode ter um choque eléctrico como consequência.
- ▶ **Supervisionar as crianças.** Assim é assegurado que as crianças não brinquem com o sistema de pulverização fina.
- ▶ **Este sistema de pulverização fina pode ser utilizado por crianças a partir dos 8 anos, assim como pessoas com capacidades físicas, sensoriais ou mentais reduzidas, ou com insuficiente experiência e conhecimentos, desde que as mesmas sejam supervisionadas ou recebam instruções acerca da utilização segura do sistema de pulverização fina e dos perigos provenientes do mesmo.** Caso contrário, há perigo de manuseamento errado e ferimentos.
- ▶ **As crianças não podem efectuar a limpeza e a manutenção do sistema de pulverização fina sem vigilância.**

Descrição do produto e da potência

Devem ser lidas todas as indicações de advertência e todas as instruções. O desrespeito das advertências e instruções apresentadas abaixo pode causar choque eléctrico, incêndio e/ou graves lesões.

Utilização conforme as disposições

A ferramenta eléctrica destina-se apenas à pulverização de tintas de verniz, vernizes transparentes, primário, verniz transparente, tintas de revestimento para automóveis, decapantes e óleos com solventes ou diluíveis em água. A ferramenta eléctrica não é apropriada para processar tintas de dispersão e látex, sodas cáusticas, materiais de revestimento que contenham ácidos, material de pulverização com grão ou partículas, assim como materiais à prova de pingos e gotejamento.

Componentes ilustrados

A numeração dos componentes ilustrados refere-se à apresentação da ferramenta eléctrica na página de esquemas.

- 1 Pistola de pulverização
- 2 Tampa de ar
- 3 Porca de capa
- 4 Marcação para o fecho SDS
- 5 Roda de ajuste para a quantidade do material de pulverização
- 6 Conexão da mangueira (Pistola de pulverização)
- 7 Extensão dos pés (só para recipiente de 800 ml)

- 8 Recipiente para material de pulverização, 600 ml
Recipiente para material de pulverização, 800 ml*
- 9 Interruptor de comando
- 10 Tubo montante com vedação do recipiente
- 11 Bocal
- 12 Vedação do bocal
- 13 **Mangueira de ar**
- 14 Fecho SDS
- 15 **Unidade de base**
- 16 Braçadeira de fixação
- 17 Olhal para o cinto de transporte
- 18 Interruptor de ligar-desligar
- 19 Conexão da mangueira (Unidade de base)
- 20 Cinto de transporte
- 21 Copo graduado
- 22 Cobertura do filtro de ar

*Acessórios apresentados ou descritos não pertencem ao volume de fornecimento padrão. Todos os acessórios encontram-se no nosso programa de acessórios.

Dados técnicos

Sistema de pulverização fina		PFS 65
Nº do produto		3 603 B06 1..
Potência nominal consumida	W	280
Potência de fluxo	g/min	130
Potência de pulverização	W	0 – 65
Tempo necessário para aplicar 5 m ² de tinta	min	10
Volume do recipiente para o material de pulverização	ml	600
Comprimento da mangueira de ar	m	1,8
Peso conforme EPTA-Procedure 01/2003	kg	2,8

Classe de protecção □/II
As indicações valem para tensões nominais [U] de 230 V. Estas indicações podem variar dependendo de tensões inferiores e dos modelos específicos dos países.

Informação sobre ruídos/vibrações

Valores de medição do ruído determinados de acordo com EN 60745 e EN 50580.

O nível de pressão acústica avaliado como A do aparelho é tipicamente 74 dB(A). Incerteza K = 3 dB.

O nível de ruído durante o trabalho pode ultrapassar 80 dB(A).

Usar protecção auricular!

Totais valores de vibrações a_h (soma dos vectores de três direcções) e incerteza K averiguada conforme EN 60745:

$a_h < 2,5 \text{ m/s}^2$, $K = 1,5 \text{ m/s}^2$.

O nível de vibrações indicado nestas instruções foi medido de acordo com um processo de medição normalizado pela norma EN 60745 e pode ser utilizado para a comparação de ferramentas eléctricas. Ele também é apropriado para uma avaliação provisória da carga de vibrações.

O nível de vibrações indicado representa as aplicações principais da ferramenta eléctrica. Se, contudo, a ferramenta eléctrica for utilizada para outras aplicações, com acessórios diferentes, com outras ferramentas de trabalho ou com manutenção insuficiente, é possível que o nível de vibrações seja diferente. Isto pode aumentar sensivelmente a carga de vibrações para o período completo de trabalho.

Para uma estimativa exacta da carga de vibrações, também deveriam ser considerados os períodos nos quais o aparelho está desligado ou funciona, mas não está sendo utilizado. Isto pode reduzir a carga de vibrações durante o completo período de trabalho.

Além disso também deverão ser estipuladas medidas de segurança para proteger o operador contra o efeito de vibrações, como por exemplo: manutenção de ferramentas eléctricas e de ferramentas de trabalho, manter as mãos quentes e organização dos processos de trabalho.

Declaração de conformidade



Declaramos sob nossa exclusiva responsabilidade que o produto descrito nos "Dados técnicos" cumpre as seguintes normas ou documentos normativos: EN 60335 e as directivas 2011/65/UE, 2006/42/CE, 2004/108/CE inclusive todas as suas alterações.

Processo técnico (2006/42/CE) em:

Robert Bosch GmbH, ETM9,
D-70745 Leinfelden-Echterdingen

Henk Becker	Helmut Heinzelmann
Executive Vice President	Head of Product Certification
Engineering	PT/ETM9

PPA:

 i.V. 

Robert Bosch GmbH, Power Tools Division
D-70745 Leinfelden-Echterdingen
Leinfelden, 18.10.2013

Montagem

- ▶ **Antes de todos trabalhos na ferramenta eléctrica deverá puxar a ficha de rede da tomada.**

Conectar a mangueira de ar (veja figuras A1 – A2)

- Abra o grampo de retenção **16** e desenrole a mangueira de ar **13** por completo da unidade base **15**.

Conexão a uma pistola de pulverização:

- Encaixar um fecho SDS **14** da mangueira de ar firmemente na conexão da pistola de pulverização **6**, de acordo com a marcação de seta.
- Girar o fecho SDS até o travamento engatar.

Conexão da unidade de base:

- Encaixar o segundo fecho SDS da mangueira de ar na conexão da unidade de base **19**, de acordo com a marcação de seta.
- Girar o fecho SDS até o travamento engatar.

36 | Português

Fixar o cinto de transporte (veja figura B)

Para que possa alcançar bem todas as superfícies a serem trabalhadas e trabalhar com flexibilidade, poderá pendurar a unidade de base com um cinto de transporte **20**.

- Enganchar uma extremidade do cinto em cada olhal **17**.

Serviço**Preparação de trabalho**

- ▶ **Não são admissíveis trabalhos de pulverização perto de águas nem nas respectivas superfícies vizinhas.**

Observe a compatibilidade com o meio ambiente ao comprar tintas, vernizes e produtos de pulverização.

Preparar a superfície a ser pulverizada

Nota: Cobrir bem e amplamente a área em volta da superfície a ser pulverizada.

A névoa de pulverização contamina o meio-ambiente. Aquando da utilização em interiores é possível que todas as superfícies não cobertas sejam sujas.

A superfície de pulverização deve estar limpa, seca e desengordurada.

- Superfícies lisas devem ser tornadas ásperas e em seguida será necessário remover o pó.

Materiais apropriados para a pulverização e diluições recomendadas

- ▶ **Ao pulverizar deverá observar que o material de pulverização e o diluente correspondam.** Se for utilizada uma diluição errada, poderão se formar grumos que podem entupir a pistola de pulverização.

Material de pulverização**diluição recomendada**

Decapantes, óleos, vernizes transparentes, materiais de impermeabilização, tintas anticorrosivas	não diluídos
Água, removedor de papel de parede	não diluídos
Vernizes a base de solvente ou a base de água, aplicações de primário, vernizes para aquecedores, vernizes de protecção para automóveis, cores transluzentes de película espessa	diluído no mínimo 10 %

O aparelho não é apropriado para o processamento de cores de dispersão (tintas de parede).

Também devem ser observadas as indicações de aplicação do fabricante do material a ser pulverizado.

Diluir o material de pulverização

Para material de pulverização que deve ser diluído, proceda da seguinte maneira:

- Pegue o copo graduado **21**.
- Misturar bem o material de pulverização.
- Encher suficiente material de pulverização no recipiente para o material para pulverização **8**. (veja “Encher material de pulverização”, página 36)

- Diluir o material de pulverização por 10 % com produto diluente. P. ex.:

Quantidade de saída do material de pulverização [ml]	200	300	400	500
Produto diluente [ml]	20	30	40	50

- Misturar bem o material de pulverização.
- Executar uma pulverização de ensaio sobre uma superfície de teste. (veja “Pulverizar”, página 37)

Se for obtido um óptimo resultado de pulverização, poderá começar a pulverizar.

ou

Se o resultado de pulverização não for satisfatório ou se não sair tinta nenhuma, proceda como descrito em “Eliminação de avarias” na página 38.

Encher material de pulverização (veja figuras C1 – C2)

- ▶ **Antes de todos trabalhos na ferramenta eléctrica deverá puxar a ficha de rede da tomada.**

- Desatarraxar o recipiente **8** da pistola de pulverização.
- Girar o tubo montante **10** de modo que o material de pulverização possa ser pulverizado quase sem deixar restos:

para trabalhos de pulverização em objectos horizontais	para frente no sentido do bocal
para trabalhos de pulverização por cima da cabeça	para trás no sentido do punho

- Encher material de pulverização no recipiente e aparafusá-lo firmemente na pistola de pulverização.

Colocação em serviço

- ▶ **Observar a tensão de rede! A tensão da fonte de corrente deve coincidir com a indicada na chapa de identificação da ferramenta eléctrica. Ferramentas eléctricas marcadas para 230 V também podem ser operadas com 220 V.**

- ▶ **Observe que a unidade de base não possa aspirar pó nem outras sujidades durante o funcionamento.**

- ▶ **Observe que a unidade de base nunca seja pulverizada.**

Ligar

Para poupar energia, ligue o sistema de pulverização fina apenas quando o for utilizar.

- Introduzir a ficha de rede na tomada.
- Segurar a pistola de pulverização com a mão e apontá-la na direcção da superfície a ser pulverizada.
- Primeiro deverá premir o interruptor de ligar-desligar **18**.
- Premir o interruptor de comando **9** da pistola de pulverização.

Nota: Quando a unidade de base está ligada, sai sempre ar do bocal **11**.

Desligar

- Soltar o interruptor de comando **9** e premir o interruptor de ligar-desligar **18**.
- Puxar a ficha de rede da tomada.

Indicações de trabalho

Pulverizar (ver figuras D – E)

Nota: Observe a direcção do vento ao utilizar a ferramenta eléctrica ao ar livre.

- Sempre realizar uma pulverização de teste e ajustar a pulverização e a quantidade do material de pulverização de acordo com o material de pulverização. (Os ajustes encontram-se nos trechos a seguir)
- Mantenha a pistola de pulverização impreterivelmente a uma distância uniforme de 5 – 15 cm na vertical do objecto a pulverizar.
- Começar o processo de pulverização fora da superfície a ser pulverizada.
- Movimentar a pistola de pulverização uniformemente na transversal ou para cima e para baixo de acordo com o ajuste da pulverização.

Uma qualidade uniforme da superfície é alcançada se as pistas forem sobrepostas por 4 – 5 cm.

- Evitar interrupções dentro da superfície a ser pulverizada.

Uma condução uniforme da pistola de pulverização produz uma qualidade uniforme da superfície.

Uma distância e um ângulo de pulverização irregulares levam a uma forte formação de neblina de tinta e portanto a uma superfície irregular.

- Terminar o processo de pulverização fora da superfície a ser pulverizada.







Nunca esvazie totalmente o recipiente para o material de pulverização. Se o tubo não mergulhar mais no material de pulverização, o jacto de pulverização é interrompido e daí resulta uma superfície não uniforme.

Se o material de pulverização se depositar no bocal e na tampa de ar, deverá limpar ambas as peças com o solvente utilizado.

Ajustar a pulverização (veja figura F)

- ▶ **Jamais accionar o interruptor de comando 9 enquanto estiver a ajustar a tampa de ar 2.**

- Afrouxar a porca de capa 3.
- Girar a capa de ar 2 para a posição desejada.
- Reapertar bem a porca de capa.

Tampa de ar	Jacto de pulverização	Aplicação
		A Jacto plano vertical para o sentido horizontal de trabalho
		B Jacto plano horizontal para o sentido vertical de trabalho
		C Jacto cilíndrico para cantos, bordas e locais de difícil acesso

Ajustar a quantidade do material de pulverização (veja figura G)

- Girar a roda de ajuste 5 para ajustar a quantidade desejada do material de pulverização:

I: mínima quantidade do material de pulverização,
IIII: máxima quantidade do material de pulverização.

Quantidade do material de pulverização Ajuste

Demasiado material de pulverização na superfície a ser pulverizada:

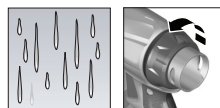

- Girar a roda de ajuste 5 no sentido **I**.

Muito pouco material de pulverização na superfície a ser pulverizada:



A quantidade de material de pulverização deve ser aumentada.

- Girar a roda de ajuste 5 no sentido **IIII**.

Apoio da pistola de pulverização (veja figura H)

Para o apoio, a pistola de pulverização pode ser pendurada na braçadeira de fixação 16.

- Pendurar a pistola de pulverização com a porca de capa 3 na braçadeira de fixação 16.

Manutenção e serviço

Manutenção e limpeza

- ▶ **Antes de todos trabalhos na ferramenta eléctrica deverá puxar a ficha de rede da tomada.**

Limpeza (veja figuras I – K)

Uma limpeza correcta é condição preliminar para o funcionamento impecável da pistola de pulverização. No caso de uma limpeza incorrecta ou de falta de limpeza, não haverá quaisquer direitos de garantia.

Limpar a pistola de pulverização e o recipiente do material de pulverização sempre com o respectivo diluente (solvente ou água) do material de pulverização utilizado.

Jamais mergulhar a completa pistola de pulverização no produto de limpeza.

Limpar os orifícios de bocal e os orifícios de ar da pistola de pulverização com objectos metálicos pontudos.

Jamais juntar material de pulverização diluído ao material de pulverização original.

Limpar bem a pistola de pulverização se tiver utilizado produtos de pulverização nocivos à saúde.

- Desligar a unidade de base e premir o interruptor de comando 9 da pistola de pulverização, para que o material de pulverização possa escorrer de volta para dentro do recipiente.

38 | Português

- Desaperte o recipiente **8** e escorra o material de pulverização restante para o material de pulverização original.
- Encher o produto diluente (solvente ou água) no recipiente e atarraxá-lo firmemente na pistola de pulverização.
- Sacudir várias vezes a pistola de pulverização.
- Ligar a unidade de base e pulverizar o produto diluente numa lata de material vazia.
- Repetir os últimos três passos até sair produto diluente claro da pistola de pulverização.
- Desligar novamente a unidade de base.
- Esvaziar completamente o recipiente **8**.
- Controlar se o tubo montante **10**, com a vedação do recipiente, está livre de material de pulverização e não está danificado.
- Limpar o recipiente e a pistola de pulverização por fora com um pano humedecido com um diluente.
- Desatarraxar a porca de capa **3** e a tampa de ar **2**.
- Limpar o bocal **11** e a agulha do bocal com produto diluente.

De vez em quando também deverá limpar a vedação do bocal **12**.

- Retirar o bocal **11** e a vedação do bocal **12**.
Se necessário poderá usar um objecto pontudo como ajuda, já que a vedação do bocal está firmemente posicionada.
- Limpar a vedação do bocal com um produto diluente.

- Recolocar a vedação do bocal na pistola de pulverização. Observe que a ranhura mostre no sentido contrário da pistola de pulverização.
- Colocar o bocal no corpo da pistola de pulverização e girá-lo na posição correcta.
- Colocar a tampa de ar **2** no bocal e atarraxá-la firmemente com a porca de capa **3**.

Substituir o filtro de ar (veja figura L)

O filtro de ar deve ser trocado se estiver sujo.

- Retirar a cobertura do filtro de ar **22**.
- Substituir o filtro de ar.
- Recolocar a cobertura do filtro de ar.

Eliminação de material

Os produtos diluentes e os restos de material de pulverização devem ser eliminados de forma compatível com o meio ambiente. Observe as indicações de eliminação do fabricante e as directivas locais para a eliminação de resíduos perigosos. Produtos químicos nocivos ao meio ambiente não devem entrar em contacto com o solo, com lençóis freáticos nem com águas. Jamais deitar produtos químicos nocivos ao meio ambiente na canalização!

Eliminação de avarias

Problema	Causa	Solução
O material de pulverização não cobre correctamente	A quantidade de material de pulverização é pequena demais	Girar a roda de ajuste 5 no sentido IIII
	A distância da superfície a ser pulverizada é grande demais	Reduzir a distância de pulverização
	Insuficiente quantidade de material de pulverização na superfície a ser pulverizada, raramente é pulverizado sobre a superfície a ser pulverizada	Pulverizar mais frequentemente sobre a superfície a ser pulverizada
	O material de pulverização é viscoso demais	Diluir o material de pulverização por mais outros 10 % e executar uma pulverização de ensaio
O material de pulverização escorre após a aplicação	Foi aplicado demasiado material de pulverização	Girar a roda de ajuste 5 no sentido I
	A distância da superfície a ser pulverizada é curta demais	Aumentar a distância de pulverização
	O material de pulverização é líquido demais	Adicionar material de pulverização original
Foi pulverizado muitas vezes no mesmo lugar	Remover a tinta e da segunda tentativa de pulverização, não pulverize tantas vezes sobre o mesmo lugar	

Problema	Causa	Solução
Pulverização muito grosseira	Demasiada quantidade de material de pulverização	Girar a roda de ajuste 5 no sentido I
	Bocal 11 sujo	Limpar o bocal
	Pressão insuficiente no recipiente 8	Atarraxar o recipiente com o material de pulverização correctamente na pistola de pulverização
	O material de pulverização é viscoso demais	Diluir o material de pulverização por mais outros 10 % e executar uma pulverização de ensaio
	Filtro de ar muito extremamente sujo	Substituir o filtro de ar
Neblina de tinta demasiado forte	Foi aplicado demasiado material de pulverização	Girar a roda de ajuste 5 no sentido I
	A distância da superfície a ser pulverizada é grande demais	Reduzir a distância de pulverização
O jacto de pulverização pulsa	Quantidade insuficiente de material de pulverização no recipiente	Encher mais material de pulverização
	Orifício de ventilação no tubo 10 entupido	Limpar o tubo e o orifício de ventilação
	Filtro de ar muito extremamente sujo	Substituir o filtro de ar
	O material de pulverização é viscoso demais	Diluir o material de pulverização por mais outros 10 % e executar uma pulverização de ensaio
O material de pulverização pinga do bocal	Depósito de material de pulverização no bocal 11 e na tampa de ar 2	Limpar o bocal e a tampa de ar
	Bocal 11 gasto	Substituir o bocal
	O bocal 11 está frouxo	Apertar a porca de capa 3
Não sai material de pulverização do bocal	Bocal 11 obstruído	Limpar o bocal
	Tubo montante 10 obstruído	Limpar o tubo montante
	Orifício de ventilação no tubo 10 entupido	Limpar o tubo e o orifício de ventilação
	Tubo montante 10 frouxo	Encaixar o tubo montante
	Pressão insuficiente no recipiente 8	Atarraxar o recipiente com o material de pulverização correctamente na pistola de pulverização
	O material de pulverização é viscoso demais	Diluir o material de pulverização por mais outros 10 % e executar uma pulverização de ensaio

Manutenção

Se for necessário substituir o cabo de conexão, isto deverá ser realizado pela Bosch ou por uma oficina de serviço pós-venda autorizada para todas as ferramentas eléctricas Bosch para evitar riscos de segurança.

Serviço pós-venda e consultoria de aplicação

Para todas as questões e encomendas de peças sobressalentes é imprescindível indicar o número de produto de 10 dígitos como consta na placa de características da ferramenta eléctrica.

O serviço pós-venda responde às suas perguntas a respeito de serviços de reparação e de manutenção do seu produto, assim como das peças sobressalentes. Desenhos explodidos e informações sobre peças sobressalentes encontram-se em: www.bosch-pt.com

A nossa equipa de consultoria de aplicação Bosch esclarecem com prazer todas as suas dúvidas a respeito da compra, aplicação e ajuste dos produtos e acessórios.

Portugal

Robert Bosch LDA
Avenida Infante D. Henrique
Lotes 2E – 3E
1800 Lisboa
Tel.: 21 8500000
Fax: 21 8511096

Brasil

Robert Bosch Ltda.
Caixa postal 1195
13065-900 Campinas
Tel.: (0800) 7045446
www.bosch.com.br/contacto

40 | Italiano

Eliminação

A pistola de pulverização, a unidade eléctrica, os acessórios e as embalagens devem ser dispostos para uma reciclagem de matéria prima de forma ecológica.

Não deitar ferramentas eléctricas no lixo doméstico!

Apenas países da União Europeia:

De acordo com a directiva europeia 2012/19/UE para aparelhos eléctricos e electrónicos velhos, e com as respectivas realizações nas leis nacionais, as ferramentas eléctricas que não servem mais para a utilização, devem ser enviadas separadamente a uma reciclagem ecológica.

Sob reserva de alterações.

Italiano**Norme di sicurezza****Avvertenze generali di pericolo per elettroutensili**

⚠️ AVVERTENZA Leggere tutte le avvertenze di pericolo e le istruzioni operative, comprese le schede tecniche di sicurezza fornite relative alle vernici ed ai solventi nonché le indicazioni di pericolo riportate sui contenitori. In caso di mancato rispetto delle avvertenze di pericolo e delle istruzioni operative si potrà creare il pericolo di scosse elettriche, incendi e/o incidenti gravi.

Conservare tutte le avvertenze di pericolo e le istruzioni operative per ogni esigenza futura.

Il termine «elettrotensile» utilizzato nelle avvertenze di pericolo si riferisce ad utensili elettrici alimentati dalla rete (con linea di allacciamento) ed ad utensili elettrici alimentati a batteria (senza linea di allacciamento).

Sicurezza della postazione di lavoro

► **Tenere lontano i bambini ed altre persone durante l'impiego dell'elettrotensile.** Eventuali distrazioni potranno comportare la perdita del controllo sull'elettrotensile.

Sicurezza elettrica

► **La spina di allacciamento alla rete dell'elettrotensile deve essere adatta alla presa. Evitare assolutamente di apportare modifiche alla spina. Non impiegare adattatori insieme ad elettroutensili dotati di collegamento a terra.** Le spine non modificate e le prese adatte riducono il rischio di scosse elettriche.

► **Custodire l'apparecchio al riparo dalla pioggia e dall'umidità.** La penetrazione di acqua in un elettroutensile aumenta il rischio di una scossa elettrica.

► **Non usare il cavo per scopi diversi da quelli previsti ed, in particolare, non usarlo per trasportare o per appendere l'elettrotensile oppure per estrarre la spina dalla presa di corrente. Non avvicinare il cavo a fonti di calore, olio, spigoli taglienti e neppure a parti di apparecchi in movimento.** Cavi danneggiati o aggrovigliati aumentano il rischio di scosse elettriche.

► **Qualora si desideri usare l'elettrotensile all'aperto, impiegare esclusivamente cavi di prolunga che siano adatti per l'impiego all'esterno.** L'uso di un cavo di prolunga omologato per l'impiego all'esterno riduce il rischio d'insorgenza di scossa elettrica.

► **Qualora non fosse possibile evitare di utilizzare l'elettrotensile in ambiente umido, utilizzare un interruttore di sicurezza.** L'uso di un interruttore di sicurezza riduce il rischio di una scossa elettrica.

Sicurezza delle persone

► **Indossare sempre equipaggiamento protettivo personale nonché occhiali protettivi.** Indossare equipaggiamento protettivo personale come mascherina per la polvere, scarpe protettive antiscivolo, elmo di protezione o protezione per l'udito, a seconda del tipo e di impiego dell'elettrotensile, riduce il rischio di infortuni.

Trattamento accurato ed uso corretto dell'elettrotensile

► **Non utilizzare mai elettroutensili con interruttori difettosi.** Un elettroutensile che non può più essere acceso o spento è pericoloso e deve essere riparato.

► **Quando gli elettroutensili non vengono utilizzati, conservarli al di fuori del raggio di accesso dei bambini. Non fare usare l'apparecchio a persone che non siano abituate ad utilizzarlo o che non abbiano letto le presenti istruzioni.** Gli elettroutensili sono pericolosi quando vengono utilizzati da persone non dotate di sufficiente esperienza.

► **Utilizzare l'elettrotensile, gli accessori, gli utensili per applicazioni specifiche ecc., sempre attenendosi alle presenti istruzioni, tenendo sempre presente le condizioni di lavoro e le operazioni da effettuare.** L'impiego di elettroutensili per usi diversi da quelli esplicitamente previsti può causare situazioni di pericolo.

Assistenza

► **Fare riparare l'elettrotensile esclusivamente da personale specializzato e solo impiegando pezzi di ricambio originali.** In questo modo potrà essere salvaguardata la sicurezza dell'apparecchio.

Istruzioni di sicurezza per sistemi a microspruzzo

► **Tenere la postazione di lavoro sempre pulita, ben illuminata e sgombera da contenitori di vernici oppure di solventi, stracci ed altri materiali infiammabili.** Possibile pericolo di autoaccensione. Tenere a disposizione in ogni momento un estintore funzionante.

► **Provvedere ad una buona aerazione nel settore di spruzzo ed a sufficiente aria fresca nell'intero ambiente.** Solventi infiammabili che evaporano creano un ambiente esplosivo.

► **Non nebulizzare, né effettuare pulizie con materiali dal punto di infiammabilità inferiore a 55 °C. Utilizzare materiali a base di acqua, idrocarburi a bassa volatilità o materiali simili.** I solventi evaporanti altamente volatili creano un ambiente esplosivo.

► **Non spruzzare in ambienti con fonti di elettricità statica, fiamme non protette, fiamme di accensione, ogget-**

ti bollenti, motori, sigarette e scintille provenienti dall'inserimento e disinserimento di cavi elettrici oppure dall'uso di interruttori. Fonti di scintille di questo tipo possono causare un'accensione dell'ambiente.

- ▶ **Non spruzzare materiali per i quali non si è a conoscenza se gli stessi rappresentano un pericolo.** Materiali sconosciuti possono creare condizioni pericolose.
- ▶ **Durante l'operazione di spruzzo oppure l'uso di prodotti chimici indossare sempre un equipaggiamento protettivo individuale supplementare come guanti di protezione adatti e maschera di protezione.** Indossando abbigliamento di protezione per le relative condizioni si riduce l'esposizione nei confronti delle sostanze pericolose.



- ▶ **Prestare attenzione ad eventuali pericoli del liquido da spruzzare. Osservare i contrassegni riportati sul contenitore oppure le informazioni del produttore del liquido da spruzzare, comprese le richieste relative all'impiego di equipaggiamento protettivo individuale.** Le istruzioni del produttore devono essere assolutamente osservate per ridurre il rischio di incendio nonché lesioni provocate da veleni, materiali cancerogeni ecc.
- ▶ **Mantenere libera da vernice e da altri liquidi la spina del cavo di rete ed il grilletto dell'interruttore della pistola a spruzzo. Non tenere mai il cavo per supporto ai collegamenti a spina.** Il mancato rispetto potrà creare il pericolo di scosse elettriche.
- ▶ **Sorvegliare i bambini.** In questo modo viene assicurato che i bambini non giocano con il sistema a microspruzzo.
- ▶ **Questo sistema a microspruzzo può essere utilizzato da bambini a partire dagli 8 anni di età, da persone con limitate capacità fisiche, sensoriali o mentali e da persone con scarse conoscenze ed esperienza, purché siano sorvegliati o purché siano stati istruiti in merito all'impiego sicuro del sistema a microspruzzo e ai relativi pericoli.** In caso contrario sussiste il pericolo di un impiego errato e di infortuni.
- ▶ **I bambini non possono eseguire la pulizia e la manutenzione del sistema a microspruzzo senza la supervisione di un adulto.**

Descrizione del prodotto e caratteristiche



Leggere tutte le avvertenze di pericolo e le istruzioni operative. In caso di mancato rispetto delle avvertenze di pericolo e delle istruzioni operative si potrà creare il pericolo di scosse elettriche, incendi e/o incidenti gravi.

Uso conforme alle norme

L'elettroscopio è destinato esclusivamente alla nebulizzazione di pitture contenenti solventi e diluibili in acqua, vernici trasparenti, fondi, flating, vernici per autoveicoli, sostanze per decapaggio e oli.

L'elettroscopio non è adatto per applicare pitture a dispersione e al lattice, soluzioni saline, materiali di rivestimento acidi, liquidi granulati e contenenti particelle solide, materiali antigoccia e anticatature.

Componenti illustrati

La numerazione dei componenti illustrati si riferisce alla rappresentazione dell'elettroscopio sulle pagine con le rappresentazioni grafiche.

- 1 **Pistola a spruzzo**
- 2 Coperchio dell'aria
- 3 Dado a risvolto
- 4 Marcatura per chiusura SDS
- 5 Rotellina di regolazione per quantità liquido da spruzzare
- 6 Collegamento tubo flessibile (pistola a spruzzo)
- 7 Prolungamento del piedino (solo per serbatoio da 800 ml)
- 8 Serbatoio per liquido da spruzzare, 600 ml
Serbatoio per liquido da spruzzare, 800 ml*
- 9 Interruttore di comando
- 10 Tubo montante con guarnizione del serbatoio
- 11 Bocchetta
- 12 Guarnizione della bocchetta
- 13 **Tubo flessibile dell'aria**
- 14 Chiusura SDS
- 15 **Unità di base**
- 16 Fermaglio di fissaggio
- 17 Asola per cinghia portante
- 18 Interruttore di avvio/arresto
- 19 Collegamento tubo flessibile (unità di base)
- 20 Cinghia portante
- 21 Recipiente graduato
- 22 Copertura del filtro dell'aria

*L'accessorio illustrato oppure descritto non è compreso nel volume di fornitura standard. L'accessorio completo è contenuto nel nostro programma accessori.

Dati tecnici

Sistema a microspruzzo		PFS 65
Codice prodotto		3 603 B06 1..
Potenza nominale assorbita	W	280
Potenza di alimentazione	g/min	130
Potenza di polverizzazione	W	0 - 65
Tempo richiesto per 5 m ² mano di colore	min	10
Volume del serbatoio per il liquido da spruzzare	ml	600
Lunghezza del tubo flessibile dell'aria	m	1,8
Peso in funzione della EPTA-Procedure 01/2003	kg	2,8
Classe di sicurezza		□/II

I dati sono validi per una tensione nominale [U] di 230 V. In caso di tensioni differenti e di modelli specifici dei paesi di impiego, questi dati possono variare.

Informazioni sulla rumorosità e sulla vibrazione

Valori misurati per la rumorosità rilevati conformemente alle norme EN 60745 e EN 50580.

Il livello di pressione acustica stimato A della macchina ammonta a 74 dB(A). Incertezza della misura K = 3 dB.

Il livello di rumore durante il lavoro può superare 80 dB(A).

Usare la protezione acustica!

Valori complessivi di oscillazione a_h (somma vettoriale delle tre direzioni) e incertezza della misura K misurati conformemente alla norma EN 60745:

$a_h < 2,5 \text{ m/s}^2$, $K = 1,5 \text{ m/s}^2$.

Il livello di vibrazioni indicato nelle presenti istruzioni è stato rilevato seguendo una procedura di misurazione conforme alla norma EN 60745 e può essere utilizzato per confrontare gli elettrotensili. Lo stesso è idoneo anche per una valutazione temporanea della sollecitazione da vibrazioni.

Il livello di vibrazioni indicato rappresenta gli impieghi principali dell'elettrotensile. Qualora l'elettrotensile venisse utilizzato tuttavia per altri impieghi, con accessori e utensili da innesto differenti oppure con manutenzione insufficiente, il livello di vibrazioni può differire. Questo può aumentare sensibilmente la sollecitazione da vibrazioni per l'intero periodo di tempo operativo.

Per una valutazione precisa della sollecitazione da vibrazioni bisognerebbe considerare anche i tempi in cui l'apparecchio è spento oppure è acceso ma non è utilizzato effettivamente. Questo può ridurre chiaramente la sollecitazione da vibrazioni per l'intero periodo operativo.

Adottare misure di sicurezza supplementari per la protezione dell'operatore dall'effetto delle vibrazioni come p. es.: manutenzione dell'elettrotensile e degli accessori, mani calde, organizzazione dello svolgimento del lavoro.

Dichiarazione di conformità

Assumendone la piena responsabilità, dichiariamo che il prodotto descritto nei «Dati tecnici» è conforme alle seguenti normative ed ai relativi documenti: EN 60335 e le direttive 2011/65/UE, 2006/42/CE, 2004/108/CE comprese le loro modifiche.

Fascicolo tecnico (2006/42/CE) presso:

Robert Bosch GmbH, ETM9,
D-70745 Leinfelden-Echterdingen

Henk Becker
Executive Vice President
Engineering

Helmut Heinzelmann
Head of Product Certification
PT/ETM9

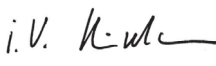
PPA.
 i.v. 

Robert Bosch GmbH, Power Tools Division
D-70745 Leinfelden-Echterdingen
Leinfelden, 18.10.2013

Montaggio

- **Prima di qualunque intervento sull'elettrotensile estrarre la spina da rete dalla presa.**

Collegamento del tubo flessibile dell'aria (vedi figure A1 – A2)

- Aprire il fermaglio **16** e srotolare completamente il tubo flessibile dell'aria **13** dall'unità di base **15**.

Collegamento alla pistola a spruzzo:

- Inserire saldamente una chiusura SDS **14** del tubo flessibile dell'aria conformemente alla marcatura con freccia nel collegamento della pistola a spruzzo **6**.
- Ruotare la chiusura SDS fino a quando il bloccaggio scatta in posizione.

Collegamento dell'unità di base:

- Inserire saldamente la seconda chiusura SDS del tubo flessibile dell'aria conformemente alla marcatura con freccia nel collegamento dell'unità di base **19**.
- Ruotare la chiusura SDS fino a quando il bloccaggio scatta in posizione.

Fissaggio della cinghia portante (vedi figura B)

Affinché le superfici da trattare possano essere ben raggiunte e sia possibile muoversi senza impedimenti, l'unità di base può essere messa a tracolla con la cinghia portante **20**.

- Agganciare in ogni occhiello **17** un'estremità della cinghia.

Uso

Pianificazione operativa

- **Non sono permessi lavori di spruzzatura al bordo di acque oppure su superfici limitrofe in bacino d'utenza nelle immediate vicinanze.**

Comperando colori, vernici e liquidi da spruzzare prestare attenzione alla loro compatibilità ambientale.

Preparazione della superficie da spruzzare

Nota bene: Coprire ampiamente e accuratamente l'area adiacente alla superficie da spruzzare.

La nebbia polverizzata inquina l'ambiente. In caso di impiego in ambienti interni, tutte le superfici non coperte possono essere sporcate.

La superficie da spruzzare deve essere pulita, asciutta e sgrassata.

- Granulare superfici lisce e rimuovere successivamente la polvere abrasiva.

Liquidi da spruzzare adatti e diluizioni consigliate

- **In fase di diluizione prestare attenzione affinché il liquido da spruzzare e la diluizione siano compatibili.** In caso di impiego di una diluizione sbagliata possono formarsi grumi che ostruiscono la pistola a spruzzo.

Liquido da spruzzare	Diluizione consigliata
Sostanze per decapaggio, oli, vernici trasparenti, impregnanti, vernici anti-ruggine	non diluiti
Acqua, solvente per tappezzeria	non diluiti
Vernici diluibili con solventi oppure con acqua, mani di fondo, vernici per caloriferi, vernici coprenti per autovetture, vetture a strato denso	diluito almeno del 10%

L'apparecchio non è adatto per la lavorazione di colori a dispersione (pitture per pareti).

Vi preghiamo di osservare anche le istruzioni di impiego del produttore del liquido da spruzzare.

Diluizione del liquido da spruzzare

In caso di liquido da spruzzare che deve essere diluito procedere come segue:

- Prendere il recipiente graduato **21**.
- Rimescolare bene il liquido da spruzzare.
- Riempire di sufficiente liquido da spruzzare il serbatoio per liquido da spruzzare **8**. (vedi «Riempimento del liquido da spruzzare», pagina 43)
- Diluire il liquido da spruzzare del 10% con diluente. Per esempio:

Quantità d'uscita liquido da spruzzare [ml]	200	300	400	500
Diluente [ml]	20	30	40	50

- Rimescolare bene il liquido da spruzzare.
- Effettuare uno spruzzo di controllo su una superficie di prova. (vedi «Spruzzatura», pagina 43)

Se viene ottenuto un tipo di spruzzo ottimale è possibile iniziare a spruzzare.

oppure

Qualora il risultato dello spruzzo non dovesse essere soddisfacente oppure se non dovesse fuoriuscire alcun colore, procedere come descritto nel paragrafo «Eliminazione di guasti» a pagina 45.

Riempimento del liquido da spruzzare (vedi figura C1 – C2)

► Prima di qualunque intervento sull'elettrotensile estrarre la spina di rete dalla presa.

- Svitare il serbatoio **8** dalla pistola a spruzzo.
- Ruotare il tubo montante **10** in modo che il liquido da spruzzare possa essere spruzzato quasi senza residui:

per lavori di spruzzatura ad oggetti in posizione orizzontale	in avanti in direzione della bocchetta
per lavori di spruzzatura sopra la testa	indietro in direzione dell'impugnatura
- Riempire il serbatoio con il liquido da spruzzare ed avvitare saldamente lo stesso alla pistola a spruzzo.

Avviamento

- **Osservare la tensione di rete! La tensione della rete deve corrispondere a quella indicata sulla targhetta dell'elettrotensile. Gli elettrotensili con l'indicazione di 230 V possono essere collegati anche alla rete di 220 V.**
- **Prestare attenzione affinché durante il funzionamento l'unità di base non possa aspirare polvere o altra sporcizia.**
- **Fare attenzione a non spruzzare mai l'unità di base.**

Accensione

Per risparmiare energia, attivare il sistema a microspruzzo soltanto al momento dell'utilizzo.

- Inserire la spina di rete nella presa.
- Prendere in mano la pistola a spruzzo ed orientarla sulla superficie da spruzzare.
- Premere innanzitutto l'interruttore di avvio/arresto **18**.
- Premere l'interruttore di comando **9** sulla pistola a spruzzo.

Nota bene: Se l'unità di base è accesa, dalla bocchetta **11** uscirà sempre aria.

Spegnimento

- Rilasciare l'interruttore di comando **9** e premere l'interruttore di avvio/arresto **18**.
- Staccare la spina di rete della presa.

Indicazioni operative

Spruzzatura (vedi figure D – E)

Nota bene: Se l'elettrotensile viene utilizzato all'aperto osservare la direzione del vento.

- Effettuare innanzitutto uno spruzzo di prova e regolare il tipo di spruzzo e la quantità di liquido da spruzzare conformemente al liquido da spruzzare. (Per quanto riguarda le regolazioni vedi i paragrafi che seguono)
- Tenere sempre la pistola ad una distanza uniforme di 5 – 15 cm in verticale rispetto all'oggetto da spruzzare.
- Iniziare l'operazione di spruzzo al di fuori della superficie da spruzzare.
- Muovere uniformemente la pistola a spruzzo a seconda della regolazione del tipo di spruzzo in modo trasversale oppure in alto ed in basso. Una qualità uniforme della superficie si ottiene se i passaggi si sovrappongono di 4 – 5 cm.
- Evitare interruzioni all'interno della superficie da spruzzare.

Una conduzione uniforme della pistola a spruzzo consente una qualità uniforme della superficie.

Una distanza ed un angolo di spruzzo irregolari causano formazione di nebbia di colore troppo elevata e conseguentemente una superficie irregolare.

- Terminare l'operazione di spruzzo al di fuori della superficie da spruzzare.







Non vuotare mai completamente il serbatoio per il liquido da spruzzare. Se il tubo montante non è più immerso nel liquido da spruzzare, lo spruzzo si interrompe e la superficie non viene spruzzata in modo uniforme.

44 | Italiano

Se il liquido da spruzzare dovesse depositarsi sulla bocchetta e sul coperchio dell'aria, pulire entrambi i pezzi con il diluente impiegato.

Regolazione del tipo di spruzzo (vedi figura F)**► Non azionare mai l'interruttore di comando 9 durante la regolazione del coperchio dell'aria 2.**

- Allentare il dado a risvolto 3.
- Ruotare il coperchio dell'aria 2 nella posizione desiderata.
- Serrare di nuovo saldamente il dado a risvolto.

Coperchio dell'ari	Getto polverizzato	Applicazione
		A Getto piatto verticale per direzione di lavoro orizzontale
		B Getto piatto orizzontale per direzione di lavoro verticale
		C Getto rotondo per angoli, spigoli e punti di difficile accesso

Regolazione della quantità del liquido da spruzzare (vedi figura G)

- Ruotare la rotellina di regolazione 5 per regolare la quantità desiderata del liquido da spruzzare:
I: minima quantità di liquido da spruzzare,
III: massima quantità di liquido da spruzzare.

Quantità di liquido da spruzzare	Regolazione
Troppo liquido spruzzato sulla superficie da spruzzare: 	La quantità di liquido da spruzzare deve essere ridotta. – Ruotare la rotellina di regolazione 5 direzione I.
Troppo poco liquido spruzzato sulla superficie da spruzzare: 	La quantità di liquido da spruzzare deve essere aumentata. – Ruotare la rotellina di regolazione 5 direzione III.

Appoggio della pistola a spruzzo (vedi figura H)

Per l'appoggio la pistola a spruzzo può essere agganciata nel fermaglio di fissaggio 16.

- Appendere la pistola a spruzzo con il dado a risvolto 3 nel fermaglio di fissaggio 16.

Manutenzione ed assistenza**Manutenzione e pulizia****► Prima di qualunque intervento sull'elettrooutensile estrarre la spina di rete dalla presa.****Pulizia (vedi figure I–K)**

Una pulizia corretta è il presupposto per un funzionamento perfetto della pistola a spruzzo. In caso di pulizia non effettuata oppure effettuata non correttamente non saranno riconosciute richieste di garanzia.

Pulire sempre la pistola a spruzzo ed il serbatoio per il liquido da spruzzare con il relativo diluente (solvente oppure acqua) utilizzato per il liquido da spruzzare.

Non immergere completamente l'intera pistola a spruzzo nel detergente.

Non pulire mai i fori della bocchetta e dell'aria della pistola a spruzzo con oggetti metallici appuntiti.

Per la conservazione non rimettere nuovamente liquido da spruzzare diluito nel liquido da spruzzare originale.

Pulire molto accuratamente la pistola a spruzzo se sono stati impiegati liquidi da spruzzare dannosi per la salute.

- Spegner l'unità di base e premere l'interruttore di comando 9 della pistola a spruzzo affinché il liquido da spruzzare possa tornare indietro nel serbatoio.
 - Svitare il serbatoio 8 e svuotare il restante liquido nel contenitore originario.
 - Versare il diluente (solvente o acqua) nel serbatoio ed avvitare lo stesso alla pistola a spruzzo.
 - Scuotere più volte la pistola a spruzzo.
 - Accendere l'unità di base e spruzzare il diluente in una latina di materiale vuota.
 - Ripetere le ultime tre operazioni fino a quando dalla pistola a spruzzo fuoriesce diluente limpido.
 - Spegner nuovamente l'unità di base.
 - Svuotare completamente il serbatoio 8.
 - Controllare che il tubo montante 10 con la guarnizione del serbatoio siano liberi da liquido da spruzzare e non siano danneggiati.
 - Pulire esternamente il serbatoio e la pistola a spruzzo con un panno inumidito di diluente.
 - Svitare il dado a risvolto 3 ed il coperchio dell'aria 2.
 - Pulire la bocchetta 11 e l'ago del polverizzatore con diluente.
- Di tanto in tanto deve essere pulita anche la guarnizione della bocchetta 12.
- Togliere la bocchetta 11 e la guarnizione della bocchetta 12. Utilizzare eventualmente un oggetto appuntito in quando la guarnizione della bocchetta è alloggiata saldamente sulla pistola a spruzzo.
 - Pulire la guarnizione della bocchetta con diluente.
 - Inserire nuovamente la guarnizione della bocchetta nella pistola a spruzzo. Prestare attenzione affinché la scanalatura non sia rivolta verso la pistola a spruzzo.
 - Inserire la bocchetta sul corpo della pistola a spruzzo e ruotarla in posizione corretta.
 - Applicare il coperchio dell'aria 2 sulla bocchetta e serrarlo saldamente con il dado a risvolto 3.

Sostituzione del filtro dell'aria (vedi figura L)

Se il filtro dell'aria è sporco, lo stesso deve essere sostituito.

- Rimuovere la copertura del filtro dell'aria **22**.
- Sostituire il filtro dell'aria .
- Inserire di nuovo la copertura del filtro dell'aria.

Smaltimento del materiale

Diluenti e resti di liquidi da spruzzare devono essere smaltiti nel rispetto dell'ambiente. Osservare le istruzioni del produt-

tore relative allo smaltimento e le norme locali per lo smaltimento di rifiuti speciali.

Prodotti chimici dannosi per l'ambiente non devono penetrare nel terreno, nell'acqua sotterranea oppure nelle acque. Non versare mai prodotti chimici dannosi per l'ambiente nella canalizzazione!

Eliminazione di guasti

Problema	Causa	Rimedi
Il liquido spruzzato non copre correttamente	Quantità di liquido spruzzato troppo scarsa	Ruotare la rotellina di regolazione 5 direzione III
	Distanza dalla superficie da spruzzare troppo grande	Ridurre la distanza di spruzzo
	Troppo poco liquido spruzzato sulla superficie da spruzzare, spruzzato troppo raramente sopra alla superficie da spruzzare	Spruzzare più spesso sopra la superficie da spruzzare
	Liquido spruzzato troppo denso	Diluire nuovamente il liquido da spruzzare del 10 % ed effettuare spruzzo di prova
Dopo l'applicazione il liquido spruzzato cola	Spruzzato troppo liquido	Ruotare la rotellina di regolazione 5 direzione I
	Distanza dalla superficie da spruzzare troppo ridotta	Aumentare la distanza di spruzzo
	Liquido spruzzato troppo fluido	Aggiungere liquido da spruzzare originale
	Spruzzato troppo spesso sopra lo stesso punto	Togliere il colore e al secondo tentativo di spruzzatura non spruzzare così spesso sopra un punto
Polverizzazione troppo grossolana	Quantità di liquido spruzzato troppo elevata	Ruotare la rotellina di regolazione 5 direzione I
	Boccola 11 sporca	Pulire la bocchetta
	Generazione di pressione troppo limitata nel serbatoio 8	Avvitare saldamente in modo corretto il serbatoio per il liquido da spruzzare alla pistola a spruzzo
	Liquido spruzzato troppo denso	Diluire nuovamente il liquido da spruzzare del 10 % ed effettuare spruzzo di prova
	Filtro dell'aria molto sporco	Sostituzione del filtro dell'aria
Nebbia di colore troppo forte	Spruzzato troppo liquido	Ruotare la rotellina di regolazione 5 direzione I
	Distanza dalla superficie da spruzzare troppo grande	Ridurre la distanza di spruzzo
Getto polverizzato pulsa	Troppo poco liquido da spruzzare nel serbatoio	Riempire con liquido da spruzzare
	Foro di sfianto intasato sul tubo montante 10	Pulire il tubo montante e il foro di sfianto
	Filtro dell'aria molto sporco	Sostituzione del filtro dell'aria
	Liquido spruzzato troppo denso	Diluire nuovamente il liquido da spruzzare del 10 % ed effettuare spruzzo di prova
Liquido da spruzzare sgocciola dalla bocchetta	Deposito di liquido da spruzzare sulla boccola 11 e sul coperchio dell'aria 2	Pulire la boccola ed il coperchio dell'aria
	Boccola 11 chiusa	Sostituire la boccola
	Bocchetta 11 allentata	Serrare il dado a risvolto 3

46 | Nederlands

Problema	Causa	Rimedi
Dallo boccola non fuoriesce alcun liquido da spruzzare	Boccola 11 ostruita	Pulire la bocchetta
	Tubo montante 10 ostruito	Pulire il tubo montante
	Foro di sfianto intasato sul tubo montante 10	Pulire il tubo montante e il foro di sfianto
	Tubo montante 10 allentato	Inserire saldamente il tubo montante
	Mancanza di generazione di pressione nel serbatoio 8	Avvitare saldamente in modo corretto il serbatoio per il liquido da spruzzare alla pistola a spruzzo
	Liquido spruzzato troppo denso	Diluire nuovamente il liquido da spruzzare del 10 % ed effettuare spruzzo di prova

Manutenzione

Qualora si rendesse necessaria una sostituzione del cavo di collegamento, la stessa deve essere effettuata dalla Bosch oppure da un centro di assistenza clienti autorizzato per elettrodomestici Bosch per evitare pericoli per la sicurezza.

Assistenza clienti e consulenza impieghi

In caso di richieste o di ordinazione di pezzi di ricambio, comunicare sempre il codice prodotto a 10 cifre riportato sulla targhetta di fabbricazione dell'elettrodomestico!

Il servizio di assistenza risponde alle Vostre domande relative alla riparazione ed alla manutenzione del Vostro prodotto nonché concernenti le parti di ricambio. Disegni in vista esplosa ed informazioni relative alle parti di ricambio sono consultabili anche sul sito:

www.bosch-pt.com

Il team Bosch che si occupa della consulenza impieghi vi aiuterà in caso di domande relative ai nostri prodotti ed ai loro accessori.

Italia

Officina Elettrodomestici
Robert Bosch S.p.A.
Corso Europa, ang. Via Trieste 20
20020 LAINATE (MI)
Tel.: (02) 3696 2663
Fax: (02) 3696 2662
Fax: (02) 3696 8677
E-Mail: officina.elettrodomestici@it.bosch.com

Svizzera

Tel.: (044) 8471513
Fax: (044) 8471553
E-Mail: Aftersales.Service@de.bosch.com

Smaltimento

Avviare ad un riciclaggio rispettoso dell'ambiente pistola a spruzzo, unità elettrica, accessori ed imballaggi scartati.
Non gettare elettrodomestici dismessi tra i rifiuti domestici!

Solo per i Paesi della CE:

Conformemente alla norma della direttiva 2012/19/UE sui rifiuti di apparecchiature elettriche ed elettroniche (RAEE) ed all'attuazione del recepimento nel diritto nazionale, gli elettrodomestici diventati inservibili devono essere raccolti separatamente ed essere inviati ad una riutilizzazione ecologica.

Con ogni riserva di modifiche tecniche.

Nederlands**Veiligheidsvoorschriften****Algemene veiligheids waarschuwingen voor elektrische gereedschappen**

⚠ WAARSCHUWING Lees alle veiligheidsvoorschriften en aanwijzingen, inclusief de bij de verf en oplosmiddelen geleverde veiligheidsinformatiebladen en de waarschuwingsplaatjes op de verpakkingen. Als de veiligheidsvoorschriften en aanwijzingen niet in acht worden genomen, kan dit een elektrische schok, brand en/of ernstig letsel tot gevolg hebben.

Bewaar alle veiligheidsvoorschriften en aanwijzingen voor de toekomst.

Het in de veiligheidsvoorschriften gebruikte begrip „elektrisch gereedschap” heeft betrekking op elektrische gereedschappen voor gebruik op het stroomnet (met netsnoer) en op elektrische gereedschappen voor gebruik met een accu (zonder netsnoer).

Veiligheid op de werkplek

► **Houd kinderen en andere personen tijdens het gebruik van het elektrische gereedschap uit de buurt.** Wanneer u wordt afgeleid, kunt u de controle over het gereedschap verliezen.

Elektrische veiligheid

► **De aansluitstekker van het elektrische gereedschap moet in het stopcontact passen. De stekker mag in geen geval worden veranderd. Gebruik geen adapterstekkers in combinatie met geaarde elektrische gereedschappen.**

Onveranderde stekkers en passende stopcontacten beperken het risico van een elektrische schok.

- ▶ **Houd het gereedschap uit de buurt van regen en vocht.** Het binnendringen van water in het elektrische gereedschap vergroot de kans op een elektrische schok.
- ▶ **Gebruik de kabel niet voor een verkeerd doel, om het elektrische gereedschap te dragen of op te hangen, of om de stekker uit het stopcontact te trekken. Houd de kabel uit de buurt van hitte, olie, scherpe randen en bewegende delen van het gereedschap.** Beschadigde of in de war geraakte kabels vergroten het risico van een elektrische schok.
- ▶ **Wanneer u buitenshuis met elektrisch gereedschap werkt, dient u alleen verlengkabels te gebruiken die voor gebruik buitenshuis zijn goedgekeurd.** Als u een voor gebruik buitenshuis geschikte verlengkabel gebruikt, beperkt u daardoor het risico van een elektrische schok.
- ▶ **Als het gebruik van het elektrische gereedschap in een vochtige omgeving onvermijdelijk is, dient u een aardlekschakelaar te gebruiken.** Het gebruik van een aardlekschakelaar vermindert het risico van een elektrische schok.

Veiligheid van personen

- ▶ **Draag persoonlijke beschermende uitrusting en altijd een veiligheidsbril.** Het dragen van persoonlijk beschermende uitrusting zoals stofmasker, slipvaste veiligheidsschoenen, veiligheidshelm of gehoorbescherming, naar gelang het type en de toepassing van het elektrische gereedschap, vermindert de kans op verwondingen.

Gebruik en behandeling van het elektrische gereedschap

- ▶ **Gebruik geen elektrisch gereedschap waarvan de schakelaar defect is.** Elektrisch gereedschap dat niet meer kan worden in- of uitgeschakeld, is gevaarlijk en moet worden gerepareerd.
- ▶ **Bewaar niet-gebruikte elektrische gereedschappen buiten bereik van kinderen. Laat het gereedschap niet gebruiken door personen die er niet mee vertrouwd zijn en deze aanwijzingen niet hebben gelezen.** Elektrische gereedschappen zijn gevaarlijk als deze door onervaren personen worden gebruikt.
- ▶ **Gebruik elektrisch gereedschap, toebehoren, inzetgereedschappen, enz. overeenkomstig deze aanwijzingen. Houd daarbij rekening met de arbeidsomstandigheden en de uit te voeren werkzaamheden.** Het gebruik van elektrische gereedschappen voor andere dan de voorziene toepassingen kan tot gevaarlijke situaties leiden.

Service

- ▶ **Laat het elektrische gereedschap alleen repareren door gekwalificeerd, vakkundig personeel en alleen met originele vervangingsonderdelen.** Daarmee wordt gewaarborgd dat de veiligheid van het gereedschap in stand blijft.

Veiligheidsvoorschriften voor fijnspuitsystemen

- ▶ **Houd uw werkomgeving schoon, goed verlicht en vrij van verpakkingen met verf of oplosmiddelen, poetsdoeken en andere brandbare materialen.** Mogelijk ge-

vaar van zelfontbranding. Houd goed werkende brandblusapparaten op elk moment beschikbaar.

- ▶ **Zorg voor een goede ventilatie in de spuitomgeving en voor voldoende frisse lucht in de hele ruimte.** Verdampende brandbare oplosmiddelen scheppen een explosieve omgeving.
- ▶ **Spuut en reinig niet met materialen waarvan het vlampunt onder 55°C ligt. Gebruik materialen op basis van water, hoogkokende koolwaterstoffen of dergelijke materialen.** Laagkokende verdampende oplosmiddelen zorgen voor een explosieve omgeving.
- ▶ **Spuut niet in de buurt van ontstekingsbronnen zoals vonken door statische elektriciteit, open vuur, ontstekingsvlammen, hete voorwerpen, motoren, sigarettenvonken door het insteken of lostrekken van stekkers van stroomkabels of de bediening van schakelaars.** Dergelijke vonkenbronnen kunnen tot een ontsteking van de omgeving leiden.
- ▶ **Spuut geen materialen waarvan niet bekend is of deze een gevaar vormen.** Onbekende materialen kunnen gevaarlijke omstandigheden scheppen.
- ▶ **Draag bovendien persoonlijke beschermende uitrusting zoals geschikte werkhandschoenen en een beschermings- of ademmasker bij het spuiten van of het omgaan met chemicaliën.** Het dragen van beschermende uitrusting passend bij de omstandigheden vermindert de blootstelling aan gevaarlijke substanties.



- ▶ **Let op eventuele gevaren van het spuitmateriaal. Neem de markeringen op de verpakking of de informatie van de fabrikant van het spuitmateriaal in acht, inclusief het dringende verzoek tot het gebruik van persoonlijke beschermende uitrusting.** De aanwijzingen van de fabrikant moeten worden opgevolgd ter beperking van het risico van brand en letsel door giftige of kankerverwekkende stoffen, enz.
- ▶ **Houd de stekker van het netsnoer en de schakelaar-drukknop van het spuitpistool vrij van verf en andere vloeistoffen. Houd nooit ter ondersteuning het snoer bij de stekkers vast.** Als deze voorschriften niet worden opgevolgd, kan een elektrische schok het gevolg zijn.
- ▶ **Houd toezicht op kinderen.** Daarmee wordt gewaarborgd dat kinderen niet met het fijnspuitsysteem spelen.
- ▶ **Dit fijnspuitsysteem kan door kinderen vanaf 8 jaar alsook door personen met beperkte fysieke, sensorische of geestelijke capaciteiten of ontbrekende ervaring en kennis gebruikt worden als deze onder toezicht staan of over het veilige gebruik van het fijnspuitsysteem geenformeerd werden en de hiermee gepaard gaande gevaren verstaan.** Anders bestaat er gevaar voor foute bediening en verwondingen.
- ▶ **De reiniging en het onderhoud van het fijnspuitsysteem door kinderen mag niet zonder toezicht gebeuren.**

48 | Nederlands

Product- en vermogensbeschrijving



Lees alle veiligheidswaarschuwingen en alle voorschriften. Als de waarschuwingen en voorschriften niet worden opgevolgd, kan dit een elektrische schok, brand of ernstig letsel tot gevolg hebben.

Gebruik volgens bestemming

Het elektrische gereedschap is alleen bestemd voor het verstuiven van oplosmiddelhoudende en met water verdunbare lakverf, lazuurverf, grondverf, heldere lak, deklak voor motorvoertuigen, beitsen en oliën.

Het elektrische gereedschap is niet geschikt voor het verwerken van dispersie- en latexverf, logen, zuurhoudende coatingmaterialen, korrelig en brokkelig spuitmateriaal alsook spuit- en druppelremmende materialen.

Afgebeelde componenten

De componenten zijn genummerd zoals op de afbeeldingen van het elektrische gereedschap op de pagina's met afbeeldingen.

- 1 Spuitpistool
- 2 Luchtkap
- 3 Wartelmoer
- 4 Markering voor SDS-sluiting
- 5 Stelwiel voor hoeveelheid spuitmateriaal
- 6 Slangaansluiting (spuitpistool)
- 7 Voetverlenging (alleen voor reservoir van 800 ml)
- 8 Reservoir voor spuitmateriaal, 600 ml
Reservoir voor spuitmateriaal, 800 ml*
- 9 Bedieningsschakelaar
- 10 Stijgbuis met reservoirpakking
- 11 Mondstuk
- 12 Sproeierpakking
- 13 Lucht slang
- 14 SDS-sluiting
- 15 Basiseenheid
- 16 Vasthoudbeugel
- 17 Oog voor draagriem
- 18 Aan/uit-schakelaar
- 19 Slangaansluiting (basiseenheid)
- 20 Draagriem
- 21 Maatbeker
- 22 Luchtfilterafdekking

* Niet elk afgebeeld en beschreven toebehoren wordt standaard meegeleverd. Het volledige toebehoren vindt u in ons toebehorenprogramma.

Technische gegevens

Fijnspuitsysteem	PFS 65	
Productnummer	3 603 B06 1..	
Opgenomen vermogen	W	280
Spuitcapaciteit	g/min	130
Verstuivingscapaciteit	W	0 – 65
Benodigde tijd voor 5 m ² verf aanbrengen	min	10
Volume van reservoir voor spuitmateriaal	ml	600
Lucht slanglengte	m	1,8
Gewicht volgens EPTA-Procedure 01/2003	kg	2,8
Isolatieklasse	□/II	

De gegevens gelden voor nominale spanningen [U] 230 V. Bij afwijken van spanningen en bij per land verschillende uitvoeringen kunnen deze gegevens afwijken.

Conformiteitsverklaring

Wij verklaren als alleen verantwoordelijke dat het onder „Technische gegevens” beschreven product voldoet aan de volgende normen en normatieve documenten: EN 60335 en de richtlijnen 2011/65/EU, 2006/42/EG en 2004/108/EG inclusief de desbetreffende wijzigingen.

Technisch dossier (2006/42/EG) bij:

Robert Bosch GmbH, ETM9,
D-70745 Leinfelden-Echterdingen

Henk Becker	Helmut Heinzelmann
Executive Vice President	Head of Product Certification
Engineering	PT/ETM9

PPA.

[Handwritten signatures] i.v. K. W.

Robert Bosch GmbH, Power Tools Division
D-70745 Leinfelden-Echterdingen
Leinfelden, 18.10.2013

Informatie over geluid en trillingen

Meetwaarden voor geluid bepaald volgens EN 60745 en EN 50580.

Het A-gewogen geluidsdrukniveau van het gereedschap bedraagt kenmerkend 74 dB(A). Onzekerheid K = 3 dB.

Het geluidsniveau tijdens de werkzaamheden kan 80 dB(A) overschrijden.

Draag een gehoorbescherming.

Totale trillingswaarden a_{hv} (vectorsom van drie richtingen) en onzekerheid K bepaald volgens EN 60745:

$a_{hv} < 2,5 \text{ m/s}^2$, $K = 1,5 \text{ m/s}^2$.

Het in deze gebruiksaanwijzing vermelde trillingsniveau is gemeten met een volgens EN 60745 genormeerde meetmethode en kan worden gebruikt om elektrische gereedschappen met elkaar te vergelijken. Het is ook geschikt voor een voorlopige inschatting van de trillingsbelasting.

Het aangegeven trillingsniveau representeert de voornaamste toepassingen van het elektrische gereedschap. Als echter het

elektrische gereedschap wordt gebruikt voor andere toepassingen, met verschillende accessoires, met afwijkende inzetgereedschappen of onvoldoende onderhoud, kan het trillingsniveau afwijken. Dit kan de trillingsbelasting gedurende de gehele arbeidsperiode duidelijk verhogen.

Voor een nauwkeurige schatting van de trillingsbelasting moet ook rekening worden gehouden met de tijd waarin het gereedschap uitgeschakeld is, of waarin het gereedschap wel loopt, maar niet werkelijk wordt gebruikt. Dit kan de trillingsbelasting gedurende de gehele arbeidsperiode duidelijk verminderen. Leg aanvullende veiligheidsmaatregelen ter bescherming van de bediener tegen het effect van trillingen vast, zoals: Onderhoud van elektrische gereedschappen en inzetgereedschappen, warm houden van de handen, organisatie van het arbeidsproces.

Montage

- ▶ **Trek altijd voor werkzaamheden aan het elektrische gereedschap de stekker uit het stopcontact.**

Lucht slang aansluiten (zie afbeeldingen A1 – A2)

- Open de klem **16** en rol de lucht slang **13** compleet van de basiseenheid **15**.

Aansluiting op het spuitpistool:

- Steek een SDS-sluiting **14** van de lucht slang overeenkomstig de pijlmarkering stevig in de aansluiting van het spuitpistool **6**.
- Draai de SDS-sluiting tot de vergrendeling vastklikt.

Aansluiting van de basiseenheid:

- Steek de tweede SDS-sluiting van de lucht slang overeenkomstig de pijlmarkering stevig in de aansluiting van de basiseenheid **19**.
- Draai de SDS-sluiting tot de vergrendeling vastklikt.

Draagriem bevestigen (zie afbeelding B)

U kunt de basiseenheid met een draagriem **20** omhangen, zodat u alle te bewerken oppervlakken goed kunt bereiken en u flexibel bent.

- Haak in elk oog **17** één uiteinde van de riem.

Gebruik

Werkvoorbereiding

- ▶ **Spuitwerkzaamheden langs oppervlaktewater of in de directe omgeving daarvan zijn niet toegestaan.**

Let er bij aankoop van verf, lak en spuitmiddelen op dat deze niet schadelijk voor het milieu zijn.

Spuitoppervlak voorbereiden

Opmerking: Dek de omgeving van het spuitoppervlak zeer ruim en grondig af.

Door de spuitnevel wordt de omgeving vuil. Bij toepassing binnenshuis kunnen alle niet afgedekte oppervlakken vuil worden. Het spuitoppervlak moet schoon, droog en vetvrij zijn.

- Ruw gladde oppervlakken op en verwijder vervolgens het schuurstof.

Geschikte spuitmaterialen en geadviseerde verdunningen

- ▶ **Let er bij het verdunnen op dat spuitmateriaal en verdunning bij elkaar passen.** Bij gebruik van een verkeerde verdunner kunnen klonters ontstaan die het spuitpistool verstoppen.

Spuitmateriaal	Geadviseerde verdunning
Beitsen, oliën, lazuurverf, impregneringen, roestwerende grondverf	onverdund
Water, afweekmiddel	onverdund
Met oplosmiddelen of water verdunbare lakverf, grondverf, radiatorlak, autolak, dikke lazuurverf	Minstens 10 % verdund

Het gereedschap is niet geschikt voor het verwerken van dispersieverf (muurverf).

Neem ook de gebruiksvorschriften van de fabrikanten van de spuitmaterialen in acht.

Spuitmateriaal verdunnen

Ga als volgt te werk bij spuitmateriaal dat verdund moet worden:

- Neem de maatbeker **21**.
- Roer het spuitmateriaal goed door.
- Vul het reservoir voor spuitmateriaal **8** met voldoende spuitmateriaal. (zie „Vullen met spuitmateriaal”, pagina 49)
- Verdun het spuitmateriaal met 10 % met verdunningsmiddel. Bijvoorbeeld:

Spuitmateriaal beginhoeveelheid [ml]	200	300	400	500
Verdunningsmiddel [ml]	20	30	40	50

- Roer het spuitmateriaal goed door.
- Spuit bij wijze van proef op een testoppervlak. (zie „Spuiten”, pagina 50)

Als u een optimaal spuitbeeld krijgt, kan het spuiten beginnen. **of**

Als het spuitresultaat niet naar tevredenheid is of als er geen verf naar buiten komt, gaat u te werk zoals beschreven onder „Storingen verhelpen” op pagina 51.

Vullen met spuitmateriaal (zie afbeeldingen C1 – C2)

- ▶ **Trek altijd voor werkzaamheden aan het elektrische gereedschap de stekker uit het stopcontact.**

- Schroef het reservoir **8** van het spuitpistool los.
- Draai de stijgbuis **10** zodanig dat het spuitmateriaal vrijwel zonder rest kan worden verspoten:

voor spuitwerkzaamheden aan liggende voorwerpen	naar voren in de richting van de sproeier
voor spuitwerkzaamheden boven het hoofd	naar achter in de richting van de handgreep

- Vul het reservoir met spuitmateriaal en schroef het vast op het spuitpistool.

50 | Nederlands

Ingebruikneming

- ▶ **Let op de netspanning! De spanning van de stroombron moet overeenkomen met de gegevens op het typeplaatje van het elektrische gereedschap. Met 230 V aangeduide elektrische gereedschappen kunnen ook met 220 V worden gebruikt.**
- ▶ **Let erop dat de basiseenheid tijdens het gebruik geen stof of ander vuil kan aanzuigen.**
- ▶ **Let erop dat u nooit op de basiseenheid spuit.**

Inschakelen

Om energie te sparen, schakelt u het fijnsuitsysteem alleen in als u het gebruikt.

- Steek de netstekker in het stopcontact.
- Neem het spuitpistool in uw hand en richt het op het spuitoppervlak.
- Druk eerst de aan/uit-schakelaar **18** in.
- Druk de bedieningsschakelaar **9** op het spuitpistool in.

Opmerking: Als de basiseenheid ingeschakeld is, stroomt er uit de sproeier **11** altijd lucht.

Uitschakelen

- Laat de bedieningsschakelaar **9** los en druk de aan/uitschakelaar **18** in.
- Trek de netstekker uit het stopcontact.

Tips voor de werkzaamheden**Spuiten (zie afbeeldingen D – E)**

Opmerking: Houd rekening met de windrichting wanneer u het elektrische gereedschap buitenshuis gebruikt.

- Spuit eerst bij wijze van proef en stel het spuitbeeld en de hoeveelheid spuitmateriaal in naar gelang het gebruikte spuitmateriaal. (zie voor instellingen de volgende gedeelten)
- Houd het spuitpistool absoluut op een gelijkmatige afstand van 5 – 15 cm verticaal t.o.v. het spuitobject.
- Begin met spuiten buiten het spuitoppervlak.
- Beweeg het spuitpistool afhankelijk van de spuitbeeldinstelling gelijkmatig heen en weer of omhoog en omlaag. Er ontstaat een gelijkmatige oppervlaktekwaliteit als de banen elkaar 4 – 5 cm overlappen.
- Voorkom onderbrekingen binnen het spuitoppervlak.

Een gelijkmatige beweging van het spuitpistool leidt tot een gelijkmatige kwaliteit van het oppervlak.

Een ongelijkmatige afstand en spuihoek leidt tot een sterke verfniveelvorming en daarmee tot een ongelijkmatig oppervlak.

- Beëindig het spuiten buiten het spuitoppervlak.







Spuit het reservoir voor het spuitmateriaal nooit helemaal leeg. Als de stijgbuis niet meer in het spuitmateriaal reikt, breekt de spuitstraal af en er ontstaat een ongelijk oppervlak.

Als er spuitmateriaal bij de sproeier en de luchtkap achterblijft, reinigt u beide delen met het gebruikte verdunningsmiddel.

Spuitbeeld instellen (zie afbeelding F)



- ▶ **Bedien nooit de bedieningsschakelaar **9** terwijl u de luchtkap **2** verstelt.**

- Draai de wartelmoer **3** los.
- Draai de luchtkap **2** in de gewenste stand.
- Draai de wartelmoer weer stevig vast.

Luchtkap	Spuitstraal	Gebruik
		A Verticale vlakstraal voor horizontale werking
		B Horizontale vlakstraal voor verticale werking
		C Rondstraal voor hoeken, randen en moeilijk bereikbare plaatsen

Hoeveelheid spuitmateriaal instellen (zie afbeelding G)

- Draai het stelwiel **5** om de gewenste hoeveelheid spuitmateriaal in te stellen:
I: minimale hoeveelheid spuitmateriaal,
IIII: maximale hoeveelheid spuitmateriaal.

Hoeveelheid spuitmateriaal	Instelling
Te veel spuitmateriaal op het spuitoppervlak: 	De hoeveelheid spuitmateriaal moet worden vermindert. – Draai het stelwiel 5 in de richting I .
Te weinig spuitmateriaal op het spuitoppervlak: 	De hoeveelheid spuitmateriaal moet worden vergroot. – Draai het stelwiel 5 in de richting IIII .

Spuitpistool neerleggen (zie afbeelding H)

Het spuitpistool kan in de vasthoudbeugel **16** worden gehangen.

- Hang het spuitpistool met de wartelmoer **3** in de vasthoudbeugel **16**.

Onderhoud en service**Onderhoud en reiniging**

- ▶ **Trek altijd voor werkzaamheden aan het elektrische gereedschap de stekker uit het stopcontact.**

Reiniging (zie afbeeldingen I – K)

Een goede reiniging is een voorwaarde voor het juiste gebruik van het spuitpistool. Als er geen reiniging of geen juiste reiniging plaatsvindt, vervalt de garantie.

Reinig het spuitpistool en het reservoir voor spuitmateriaal altijd met het geschikte verdunningsmiddel (oplosmiddel of water) voor het gebruikte spuitmateriaal.

Dompel nooit het hele spuitpistool in het reinigingsmiddel onder.

Reinig de sproei- en luchtgaatjes van het spuitpistool nooit met een spits metalen voorwerp.

Giet verdund spuitmateriaal dat u wilt bewaren niet terug bij het originele spuitmateriaal.

Reinig het spuitpistool grondig nadat u spuitmiddelen hebt gebruikt die schadelijk voor de gezondheid zijn.

- Schakel de basiseenheid uit en druk de bedieningsschakelaar **9** van het spuitpistool in, zodat het spuitmateriaal in het reservoir kan teruglopen.
- Schroef het reservoir **8** eraf en giet het resterende spuitmateriaal opnieuw bij het originele spuitmateriaal.
- Vul het reservoir met verdunningsmiddel (oplosmiddel of water) en schroef het vast op het spuitpistool.
- Schud het spuitpistool meermaals.
- Schakel de basiseenheid in en spuit het verdunningsmiddel in een leeg materiaalblik.
- Herhaal de laatste drie stappen tot er helder verdunningsmiddel uit het spuitpistool komt.
- Schakel de basiseenheid weer uit.
- Maak het reservoir **8** volledig leeg.
- Controleer of de stijgbuis **10** met de reservoirpakking vrij van spuitmateriaal en onbeschadigd is.
- Reinig het reservoir en het spuitpistool van buiten met een doek die met verdunningsmiddel is bevochtigd.
- Schroef de wartelmoer **3** en de luchtkap **2** los.
- Reinig de sproeier **11** en de sproeiernaald met verdunningsmiddel.

Van tijd tot tijd moet ook de sproeierpakking **12** worden schoongemaakt.

- Verwijder de sproeier **11** en de sproeierpakking **12**. Maak eventueel gebruik van een spits voorwerp, omdat de sproeierpakking vast op het spuitpistool zit.
- Reinig de sproeierpakking met verdunningsmiddel.
- Plaats de sproeierpakking weer in het spuitpistool. De groef moet van het spuitpistool weg wijzen.
- Steek de sproeier op het spuitpistool en draai de sproeier in de juiste stand.
- Steek de luchtkap **2** op de sproeier en draai deze met de wartelmoer **3** vast.

Luchtfilter vervangen (zie afbeelding L)

Als het luchtfilter vuil is, moet het worden vervangen.

- Verwijder de luchtfilterafscherming **22**.
- Vervang het luchtfilter.
- Breng de luchtfilterafscherming weer aan.

Materiaal afvoeren

Verdunningsmiddel en resten van spuitmateriaal moeten op een voor het milieu niet schadelijke wijze worden afgevoerd. Neem de aanwijzingen van de fabrikant inzake afvalverwijdering en de plaatselijke voorschriften voor het afvoeren van speciaal afval in acht.

Chemicaliën die schadelijk zijn voor het milieu mogen niet in de bodem, het grondwater of in oppervlaktewater terecht komen. Giet chemicaliën die schadelijk zijn voor het milieu niet in de riolering.

Storingen verhelpen

Probleem	Oorzaak	Oplossing
Spuitmateriaal dekt niet goed	Hoeveelheid spuitmateriaal te gering	Stelwiel 5 in de richting IIII draaien
	Afstand tot spuitoppervlak te groot	Spuitafstand verkleinen
	Te weinig spuitmateriaal op spuitoppervlak, niet genoeg over spuitoppervlak gespoten	Vaker over het spuitoppervlak spuiten
	Spuitmateriaal te dik	Spuitmateriaal opnieuw met 10 % verdunnen en bij wijze van proef spuiten
Spuitmateriaal loopt na het aanbrengeven uit	Te veel spuitmateriaal aangebracht	Stelwiel 5 in de richting I draaien
	Afstand tot spuitoppervlak te gering	Spuitafstand vergroten
	Spuitmateriaal te dun	Origineel spuitmateriaal toevoegen
	Te vaak over dezelfde plaats gespoten	Verf verwijderen en bij tweede spuitpoging niet zo vaak op één plaats spuiten
Te grove verstuiwing	Hoeveelheid spuitmateriaal te groot	Stelwiel 5 in de richting I draaien
	Sproeier 11 vuil	Sproeier reinigen
	Te weinig druk opgebouwd in reservoir 8	Reservoir voor spuitmateriaal goed aan spuitpistool vastschroeven
	Spuitmateriaal te dik	Spuitmateriaal opnieuw met 10 % verdunnen en bij wijze van proef spuiten
	Luchtfilter zeer vuil	Luchtfilter vervangen
Te sterke verfnevel	Te veel spuitmateriaal aangebracht	Stelwiel 5 in de richting I draaien
	Afstand tot spuitoppervlak te groot	Spuitafstand verkleinen

52 | Dansk

Probleem	Oorzaak	Oplossing
Spuitstraal pulseert	Te weinig spuitmateriaal in reservoir	Spuitmateriaal bijvullen
	Ontluchtingsopening aan de stijgbuis 10 verstopt	Stijgbuis en ontluchtingsopening reinigen
	Luchtfilter zeer vuil	Luchtfilter vervangen
	Spuitmateriaal te dik	Spuitmateriaal opnieuw met 10 % verdunnen en bij wijze van proef spuiten
Spuitmateriaal druppelt uit sproeier	Achtergebleven spuitmateriaal op sproeier 11 en luchtkap 2	Sproeier en luchtkap reinigen
	Sproeier 11 versleten	Sproeier vervangen
	Sproeier 11 los	Wartelmoer 3 vastdraaien
Uit de sproeier komt geen spuitmateriaal	Sproeier 11 verstopt	Sproeier reinigen
	Stijgbuis 10 verstopt	Stijgbuis reinigen
	Ontluchtingsopening aan de stijgbuis 10 verstopt	Stijgbuis en ontluchtingsopening reinigen
	Stijgbuis 10 los	Stijgbuis vaststeken
	Geen druk opgebouwd in reservoir 8	Reservoir voor spuitmateriaal goed aan spuitpistool vastschroeven
	Spuitmateriaal te dik	Spuitmateriaal opnieuw met 10 % verdunnen en bij wijze van proef spuiten

Onderhoud

Als de aansluitkabel moet worden vervangen, moeten deze werkzaamheden door Bosch of een erkende klantenservice voor Bosch elektrische gereedschappen worden uitgevoerd om veiligheidsrisico's te voorkomen.

Klantenservice en gebruiksadvisies

Vermeld bij vragen en bestellingen van vervangingsonderdelen altijd het uit tien cijfers bestaande productnummer volgens het typeplaatje van het elektrische gereedschap.

Onze klantenservice beantwoordt uw vragen over reparatie en onderhoud van uw product en over vervangingsonderdelen. Explosietekeningen en informatie over vervangingsonderdelen vindt u ook op:

www.bosch-pt.com

Het Bosch-team voor gebruiksadvisies helpt u graag bij vragen over onze producten en toebehoren.

Nederland

Tel.: (076) 579 54 54

Fax: (076) 579 54 94

E-mail: gereedschappen@nl.bosch.com

België

Tel.: (02) 588 0589

Fax: (02) 588 0595

E-mail: outillage.gereedschap@be.bosch.com

Afvalverwijdering

Spuitpistool, elektrische eenheid, toebehoren en verpakkingen moeten op een voor het milieu verantwoorde wijze worden hergebruikt.

Gooi elektrische gereedschappen niet bij het huisvuil.

Alleen voor landen van de EU:

Volgens de Europese richtlijn 2012/19/EU over elektrische en elektronische oude apparaten en de omzetting van de richtlijn in nationaal recht moeten niet meer bruikbare elektrische gereedschappen apart worden ingezameld en op een voor het milieu verantwoorde wijze worden hergebruikt.

Wijzigingen voorbehouden.**Dansk****Sikkerhedsinstrukser****Generelle sikkerhedsinstrukser til el-værktøj**

⚠ ADVARSEL Læs alle sikkerhedsinstrukser og anvisninger, inkl. de sikkerhedsdatablade, der følger med farverne og opløsningsmidlerne, samt advarselskiltene på beholderne. I tilfælde af manglende overholdelse af sikkerhedsinstrukserne og anvisningerne er der risiko for elektrisk stød, brand og/eller alvorlige kvæstelser.

Opbevar alle sikkerhedsinstrukser og anvisninger til senere brug.

Det i sikkerhedsinstrukserne benyttede begreb „el-værktøj“ refererer til netdrevet el-værktøj (med netkabel) og akkudrevet el-værktøj (uden netkabel).

Sikkerhed på arbejdspladsen

► **Sørg for, at andre personer og ikke mindst børn holdes væk fra arbejdsområdet, når maskinen er i brug.** Hvis man distraheres, kan man miste kontrollen over maskinen.

Elektrisk sikkerhed

- ▶ **El-værktøjets stik skal passe til kontakten. Stikket må under ingen omstændigheder ændres. Brug ikke adapterstik sammen med jordforbundet el-værktøj.** Uændrede stik, der passer til kontakterne, nedsætter risikoen for elektrisk stød.
- ▶ **Maskinen må ikke udsættes for regn eller fugt.** Indtrængning af vand i et el-værktøj øger risikoen for elektrisk stød.
- ▶ **Brug ikke kablet til formål, det ikke er beregnet til (f.eks. må man aldrig bære el-værktøjet i kablet, hænge el-værktøjet op i kablet eller rykke i kablet for at trække stikket ud af kontakten).** Beskyt kablet mod varme, olie, skarpe kanter eller maskindele, der er i bevægelse. Beskadigede eller indviklede kabler øger risikoen for elektrisk stød.
- ▶ **Hvis maskinen benyttes i det fri, må der kun benyttes en forlængerledning, der er godkendt til udendørs brug.** Brug af forlængerledning til udendørs brug nedsætter risikoen for elektrisk stød.
- ▶ **Hvis det ikke kan undgås at bruge el-værktøjet i fugtige omgivelser, skal der bruges et HFI-relæ.** Brug af et HFI-relæ reducerer risikoen for at få elektrisk stød.

Personlig sikkerhed

- ▶ **Brug beskyttelsesudstyr og hav altid beskyttelsesbriller på.** Som f.eks. støvmaske og skridsikkert fodtøj. Brug af beskyttelseshjelm eller høreværn (afhængigt af el-værktøjets type og anvendelsesområde) reducerer risikoen for kvæstelser.

Anvendelse og behandling af el-værktøjet

- ▶ **Brug ikke en maskine, hvis afbryder er defekt.** Et el-værktøj, der ikke kan startes og stoppes, er farlig og skal repareres.
- ▶ **Opbevar ubenyttet el-værktøj uden for børns rækkevidde. Lad aldrig personer, der ikke er fortrolige med maskinen eller ikke har gennemlæst disse instrukser, benytte maskinen.** El-værktøj er farligt, hvis det benyttes af ukundige personer.
- ▶ **Brug el-værktøj, tilbehør, indsatsværktøj osv. iht. disse instrukser. Tag hensyn til arbejdsforholdene og det arbejde, der skal udføres.** Anvendelse af el-værktøjet til formål, som ligger uden for det fastsatte anvendelsesområde, kan føre til farlige situationer.

Service

- ▶ **Sørg for, at el-værktøj kun repareres af kvalificerede fagfolk og at der kun benyttes originale reservedele.** Dermed sikres størst mulig maskinsikkerhed.

Sikkerhedsinstrukser for finsprøjtesystemer

- ▶ **Hold arbejdsområdet rent, godt oplyst og fri for farve- eller opløsningsmiddelbeholdere, klude og andre brændbare materialer.** Mulig fare for selvantændelse. Sørg for, at funktionsdygtige brandslukkere/brandslukningsenheder altid står til rådighed.

- ▶ **Sørg for god ventilation i sprøjteområdet og tilstrækkelig frisk luft i hele rummet.** Fordampende, brændbare opløsningsmidler danner eksplosive omgivelser.
- ▶ **Brug aldrig emner med et flammepunkt på under 55 °C til sprøjtemaling og rengøring. Brug emner på vandbasis, ikke-flygtige kulbrinter eller lignende emner.** Let-flygtige inddampede opløsningsmidler skaber et eksplosivt miljø.
- ▶ **Sprøjt ikke i områder med antændelseskilder som f.eks. statiske elektricitetsgnister, åbne flammer, tændflammer, varme genstande, motorer, cigaretter og gnister fra isætning og udtagning af strømkabler eller betjening af kontakter.** Sådanne gnistkilder kan føre til en antændelse af omgivelserne.
- ▶ **Sprøjt ikke materialer, hvis det ikke er kendt, hvor farlige de er.** Ukendte materialer kan føre til farlige betingelser.
- ▶ **Anvend ekstra personligt beskyttelsesudstyr samt passende beskyttelsehandsker og beskyttelses- eller åndedrætsmaske, når kemikalier sprøjtes eller håndteres.** Brug af beskyttelsesudstyr i bestemte situationer forringer faren for at blive udsat for farlige substanser.



- ▶ **Vær opmærksom på evt. farer fra sprøjtematerialet. Overhold markeringerne på beholderen eller fabrikantens oplysninger vedr. sprøjtematerialet, inkl. opfordringen til at anvende personligt beskyttelsesudstyr.** Fabrikantens anvisninger skal overholdes for at reducere risiko for brand samt kvæstelser som følge af gift, karcinogen osv.
- ▶ **Hold kabelstikket og kontaktrykkeren på sprøjtepi-stolen fri for farve og andre væsker. Hold aldrig i kablet til støtte ved stikforbindelserne.** En manglende overholdelse af ovenstående kan føre til elektrisk stød.
- ▶ **Sørg for, at børn er under opsyn.** Dermed sikres det, at børn ikke leger med finsprøjtesystemet.
- ▶ **Dette sprøjtemalingssystem må kun betjenes af børn fra 8 år samt af personer med begrænsede fysiske, sensoriske eller mentale tilstand eller manglende erfaring og kendskab, hvis det sker under opsyn, eller de modtager anvisninger på sikker omgang med sprøjtemalingssystemet og således forstår de farer, der er forbundet hermed.** I modsats fald er der risiko for fejlbetjening og personskader.
- ▶ **Sprøjtemalingssystemet må ikke rengøres og vedligeholdes af børn uden opsyn.**

Beskrivelse af produkt og ydelse



Læs alle sikkerhedsinstrukser og anvisninger. I tilfælde af manglende overholdelse af sikkerhedsinstrukserne og anvisningerne er der risiko for elektrisk stød, brand og/eller alvorlige kvæstelser.

54 | Dansk

Beregnet anvendelse

El-værktøjet er kun beregnet til forstøvning af opløsningsmiddelholdige og vandfortyndbare lakfarver, lasurer, grundere, klarlakker, billakker, bejdsere og olier.

Elværktøjet er ikke beregnet til forarbejdning af dispersions- og latexmaling, lud, syreholdige coatingstoffer, korn- og lege-meholdige sprøjtemidler samt sprøjte- og dråbehæmmede materialer.

Illustrerede komponenter

Nummereringen af de illustrerede komponenter refererer til illustrationen af el-værktøjet på illustrationssiderne.

- 1 **Sprøjtepistol**
- 2 Luftkappe
- 3 Omløbermøtrik
- 4 Markering til SDS-lås
- 5 Indstillingshjul til sprøjtemateriale-mængde
- 6 Slangtilslutning (sprøjtepistol)
- 7 Fodforlængerstykke (kun til 800-ml-beholder)
- 8 Beholder til sprøjtemateriale, 600 ml
Beholder til sprøjtemateriale, 800 ml*
- 9 Betjeningskontakt
- 10 Stigrør med beholdertætning
- 11 Dyse
- 12 Dysepakning
- 13 **Luftslange**
- 14 SDS-lås
- 15 **Basisenhed**
- 16 Holdespænde
- 17 Øje til bærebælte
- 18 Start-stop-kontakt
- 19 Slangtilslutning (basisenhed)
- 20 Bærerem
- 21 Målebæger
- 22 Luftfilterafdækning

*Tilbehør, som er illustreret og beskrevet i brugsanvisningen, er ikke indeholdt i leveringen. Det fuldstændige tilbehør findes i vores tilbehørsprogram.

Tekniske data

Finsprøjtesystem		PFS 65
Typenummer		3 603 B06 1..
Nominel optagen effekt	W	280
Transportmængde	g/min	130
Forstøvningsmængde	W	0 – 65
Tidsforbrug for påføring af 5 m ² farve	min	10
Volumen for beholder til sprøjtemateriale	ml	600
Luftslangens længde	m	1,8
Angivelserne gælder for en nominal spænding [U] på 230 V. Disse angivelser kan variere ved afvigende spændinger og i landespecifikke udførelser.		

Finsprøjtesystem

PFS 65

Vægt svarer til
EPTA-Procedure 01/2003 kg 2,8

Beskyttelsesklasse /II
Angivelserne gælder for en nominal spænding [U] på 230 V. Disse angivelser kan variere ved afvigende spændinger og i landespecifikke udførelser.

Støj-/vibrationsinformation

Måleværdier for støj beregnet iht. EN 60745 og EN 50580.
Maskinens A-vægtede lydtrykniveau er typisk 74 dB(A). Usikkerhed K = 3 dB.
Støvniveauet under arbejdet kan overskride 80 dB(A).

Brug høreværn!

Samlede vibrationsværdier a_h (vektorsum for tre retninger) og usikkerhed K beregnet iht. EN 60745:
 $a_h < 2,5 \text{ m/s}^2$, $K = 1,5 \text{ m/s}^2$.

Det svingningsniveau, der er angivet i nærværende instruktioner, er blevet målt iht. en standardiseret måleproces i EN 60745, og kan bruges til at sammenligne el-værktøjer. Det er også egnet til en foreløbig vurdering af svingningsbelastningen.

Det angivende svingningsniveau repræsenterer de væsentlige anvendelser af el-værktøjet. Hvis el-værktøjet dog anvendes til andre formål, med forskellige tilbehørsdele, med afvigende indsatsværktøj eller utilstrækkelig vedligeholdelse, kan svingningsniveauet afvige. Dette kan føre til en betydelig forøgelse af svingningsbelastningen i hele arbejdstidsrummet.

Til en nøjagtig vurdering af svingningsbelastningen bør der også tages højde for de tider, i hvilke værktøjet er slukket eller godt nok kører, men rent faktisk ikke anvendes. Dette kan føre til en betydelig reduktion af svingningsbelastningen i hele arbejdstidsrummet.

Fastlæg ekstra sikkerhedsforanstaltninger til beskyttelse af brugeren mod svingningers virkning som f.eks.: Vedligeholdelse af el-værktøj og indsatsværktøj, holde hænder varme, organisation af arbejdsforløb.

Overensstemmelseserklæring 

Vi erklærer under almindeligt ansvar, at det produkt, der er beskrevet under „Tekniske data“, er i overensstemmelse med følgende standarder eller normative dokumenter: EN 60335 og direktiverne 2011/65/EU, 2006/42/EF, 2004/108/EF inkl. ændringer.

Teknisk dossier (2006/42/EF) ved:
Robert Bosch GmbH, ETM9,
D-70745 Leinfelden-Echterdingen

Henk Becker Helmut Heinzelmann
Executive Vice President Head of Product Certification
Engineering PT/ETM9

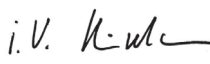
PPA
 i. V. 

Robert Bosch GmbH, Power Tools Division
D-70745 Leinfelden-Echterdingen
Leinfelden, 18.10.2013

Montering

- ▶ **Træk stikket ud af stikkontakten, før der udføres arbejdet på el-værktøjet.**

Luftslange tilsluttes (se Fig. A1 – A2)

- Åbn holdespændet **16**, og rul luftslangen **13** helt af basisenheden **15**.

Tilslutning til sprøjtepistolen:

- Sæt en SDS-lås **14** til luftslangen fast i sprøjtepistolens tilslutning iht. pilmarkeringen **6**.
- Drej SDS-låsen, til den falder i hak.

Tilslutning af basisenheden:

- Sæt den anden SDS-lås til luftslangen fast i basisenhedens tilslutning iht. pilmarkeringen **19**.
- Drej SDS-låsen, til den falder i hak.

Bærebælte fastgøres (se Fig. B)

For at du kan være fleksibel og nå alle flader, der skal behandles, kan du hænge basisenheden omkring med bærebæltet **20**.

- Sæt en bælteende i hvert øje **17**.

Drift

Arbejdsforberedelse

- ▶ **Det er ikke tilladt at udføre sprøjtearbejde i nærheden af vandløb og søer eller i umiddelbar nærhed af disse.**

Kontroller ved køb af farver, lakker og sprøjtemidler, at de er miljøvenlige.

Sprøjteflade forberedes

Bemærk: Beskyt omgivelserne omkring sprøjtefladen i stort omfang og grundigt.

Sprøjtetågen forurener miljøet. Anvendes maskinen indendørs, kan alle overflader blive snavset, hvis de ikke er tildækket.

Sprøjtefladen skal være ren, tør og fedtfri.

- Gør glatte flader ru og fjern herefter slibestøvet.

Egnede sprøjtematerialer og anbefalede fortyndinger

- ▶ **Sørg under fortyndingen for, at sprøjtemateriale og fortynding passer sammen.** Anvendes en forkert fortynding, kan der opstå klumper, der tilstopper sprøjtepistolen.

Sprøjtemateriale	anbefalet fortynding
Bejdsere, olier, lasurer, imprægneringer, rustbeskyttelsesgrundere	ufortyndet
Vand, tapetfjerner	ufortyndet
Opløsningsmiddel- eller vandfortyndbare lakfarver, grunderinger, radiatorlakker, motorkøretøjs-dæklakker, tyklagslasurer	fortyndet mindst 10 %

Maskinen er ikke egnet til at forarbejde dispersionsfarver (vægfarver).

Læs og overhold også brugshenvisningerne til sprøjtematerialeproducenterne.

Sprøjtemateriale fortyndes

Ved sprøjtemateriale, der skal fortyndes, skal du gøre følgende:

- Tag fat i målebægeret **21**.
- Rør sprøjtematerialet godt igennem.
- Fyld tilstrækkeligt sprøjtemateriale i beholderen til sprøjtemateriale **8**. (se „Sprøjtemateriale påfyldes“, side 55)
- Fortynd sprøjtematerialet 10 % med fortyndingsmiddel. F. eks.:

Sprøjtemateriale udgangsmængde [ml]	200	300	400	500
Fortyndingsmiddel [ml]	20	30	40	50

- Rør sprøjtematerialet godt igennem.
- Gennemfør en prøvesprøjtning på en testflade. (se „Sprøjtning“, side 56)

Fås et optimalt sprøjtebillede, kan sprøjtearbejdet startes.

eller

Er sprøjteresultatet ikke tilfredsstillende eller kommer der ikke farve ud, gør du som beskrevet ved „Afhjælpning af fejl“ på side 57.

Sprøjtemateriale påfyldes (se Fig. C1 – C2)

- ▶ **Træk stikket ud af stikkontakten, før der udføres arbejdet på el-værktøjet.**

- Skru beholderen **8** af sprøjtepistolen.
- Drej stigrøret **10** på en sådan måde, at sprøjtematerialet kan sprøjtes næsten uden rest:

til sprøjtearbejde på liggende genstande	fremad i retning dyse
til sprøjtearbejde over hovedhøjde	tilbage i retning håndgreb

- Fyld sprøjtematerialet i beholderen og skru denne fast på sprøjtepistolen.

Ibrugtagning

- ▶ **Kontrollér netspændingen! Strømkildens spænding skal stemme overens med angivelserne på el-værktøjets typeskilt. El-værktøj til 230 V kan også tilsluttes 220 V.**

- ▶ **Sørg for, at basisenheden ikke kan opsuge hverken støv eller anden form for snavs under brug.**

- ▶ **Sørg for, at der aldrig sprøjtes på basisenheden.**

Start

Tænd kun for sprøjtemalingsystemet, når du skal bruge det, for at spare energi.

- Sæt stikket i stikkontakten.
- Tag sprøjtepistolen i hånden og ret den mod sprøjtefladen.
- Tryk først på start-stop-kontakten **18**.
- Tryk på betjeningskontakten **9** på sprøjtepistolen.

Bemærk: Når basisenheden er tændt, strømmer der altid luft ud af dysen **11**.

Stop

- Slip betjeningskontakten **9** og tryk på start-stop-kontakten **18**.
- Tag stikket ud af stikkontakten.

Arbejdsvejledning

Sprøjtning (se Fig. D–E)

Bemærk: Hold øje med vindretningen, hvis el-værktøjet anvendes ude i det fri.

- Gennemfør først en prøvesprøjtning og indstil sprøjtebilledet og sprøjtemateriemængden, så begge dele passer til sprøjtematerialet. (indstillinger se efterfølgende afsnit)
- Hold altid sprøjtepipistolen lodret i samme afstand på 5 – 15 cm fra sprøjteemnet.
- Start sprøjtearbejdet uden for sprøjtefladen.
- Bevæg sprøjtepipistolen – afhængigt af det indstillede sprøjtebillede – jævnt på tværs eller op og ned. En jævn overfladekvalitet opstår, når banerne overlapper hinanden med 4 – 5 cm.
- Undgå afbrydelser i sprøjtefladen.

En jævn føring af sprøjtepipistolen giver en jævn overfladekvalitet.

En ujævn afstand og sprøjtevinkel fører til stærk farvetågedannelse og dermed til en ujævn overflade.

- Afslut sprøjtearbejdet uden for sprøjtefladen.







Sprøjt aldrig, indtil beholderen til sprøjtemateriale er tom. Hvis stigerøret ikke længere er nede i sprøjtematerialet, afbrydes sprøjtestrålen, og der opstår en uensartet overflade.

Aflejrer sprøjtematerialet sig på dysen og luftkappen, skal du rengøre begge dele med det anvendte fortyndingsmiddel.

Sprøjtebillede indstilles (se Fig. F)

► Betjen aldrig betjeningskontakten 9, mens du indstiller på luftkappen 2.

- Løsne omløbermøtrikken 3.
- Drej luftkappen 2 i den ønskede position.
- Spænd omløbermøtrikken fast igen.

Luftkappe	Sprøjtestråle	Anvendelse
		A lodret flad stråle til vandret arbejdsretning
		B vandret flad stråle til lodret arbejdsretning
		C rund stråle til hjørner, kanter og vanskeligt tilgængelige steder

Sprøjtemateriemængde indstilles (se Fig. G)

- Drej indstillingshjulet 5 for at indstille den ønskede mængde sprøjtemateriale:
I: mindste sprøjtemateriemængde,
III: maximal sprøjtemateriemængde.

Sprøjtemateriemængde

For meget sprøjtemateriale på sprøjtefladen:

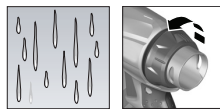

For lidt sprøjtemateriale på sprøjtefladen:



Indstilling

Sprøjtemateriemængden skal reduceres.

- Drej indstillingshjulet 5 i retning **I**.

Sprøjtemateriemængden skal øges.

- Drej indstillingshjulet 5 i retning **III**.

Fralægning af sprøjtepipistolen (se Fig. H)

Sprøjtepipistolen kan hænges fast i holdespændet 16.

- Hæng sprøjtepipistolen med omløbermøtrikken 3 i holdespændet 16.

Vedligeholdelse og service

Vedligeholdelse og rengøring

► Træk stikket ud af stikkontakten, før der udføres arbejde på el-værktøjet.

Rengøring (se Fig. I–K)

En korrekt rengøring er en forudsætning for, at sprøjtepipistolen fungerer korrekt. Garantien bortfalder, hvis sprøjtepipistolen rengøres forkert eller slet ikke.

Rengør altid sprøjtepipistolen og beholderen til sprøjtematerialet med det passende fortyndingsmiddel (opløsningsmiddel eller vand) til det anvendte sprøjtemateriale.

Dyp aldrig hele sprøjtepipistolen ned i rengøringsmidlet.

Rengør aldrig dyse- og luftboringerne på sprøjtepipistolen med spidse, metalliske genstande.

Bland aldrig fortyndet sprøjtemateriale, der skal opbevares, med det originale sprøjtemateriale.

Rengør sprøjtepipistolen meget grundigt, hvis du har anvendt sundhedsskadelige sprøjtemidler.

- Sluk for basisenheden og tryk på betjeningskontakten 9 på sprøjtepipistolen, så sprøjtematerialet kan løbe tilbage i beholderen.
- Skru beholderen 8 af, og tøm resten af sprøjtemateriale tilbage til det oprindelige sprøjtemateriale.
- Fyld fortyndingsmiddel (opløsningsmiddel eller vand) i beholderen og skru den fast på sprøjtepipistolen.
- Ryst sprøjtepipistolen flere gange.
- Tænd for basisenheden og sprøjt fortyndingsmidlet i en tom materialedåse.
- Gentag de sidste tre skridt igen og igen, til rent fortyndingsmiddel kommer ud af sprøjtepipistolen.
- Sluk for basisenheden igen.
- Tøm beholderen 8 helt.
- Kontroller, at stigrøret 10 med beholderpakningen er fri for sprøjtemateriale og ubeskadiget.
- Rengør beholderen og sprøjtepipistolen udvendigt med en klud, der er dyppet i fortyndingsmiddel.

- Skru omløbermøtrikken **3** og luftkappen **2** af.
 - Rengør dysen **11** og dysenålen med fortyndingsmiddel.
- Dysetætningen **12** skal rengøres en gang imellem.
- Tag dysen **11** og dysetætningen **12** af.
 - Brug evt. en spids genstand, da dysetætningen sidder fast på sprøjtepistolen.
 - Rengør dysetætningen med fortyndingsmiddel.
 - Sæt dysepakningen på plads i sprøjtepistolen igen. Kontroller, at noten peger væk fra sprøjtepistolen.
 - Anbring dysen på sprøjtepilelementet og drej den i den rigtige position.
 - Sæt luftkappen **2** på dysen og spænd omløbermøtrikken **3**.

Luftfilter skiftes (se Fig. L)

Når luftfilteret er snavset, skal det skiftes.

- Tag luftfilterafdækningen **22** af.
- Udskift luftfilteret .
- Sæt luftfilterafdækningen på plads igen.

Materiebortskaffelse

Fortyndingsmiddel og sprøjtematerialerester skal bortskaffes iht. gældende miljøforskrifter. Læs og overhold fabrikantens bortskaffelsesforskrifter samt de lokale forskrifter vedr. bortskaffelse af specialaffald.

Miljøskadelige kemikalier må ikke trænges ned i undergrunden, grundvandet, damme eller floder. Hæld aldrig miljøskadelige kemikalier ud i kanalisationen!

Afhjælpning af fejl

Problem	Årsag	Afhjælpning
Sprøjtemateriale dækker ikke rigtigt	Sprøjtemateriale mængde er for lille	Drej indstillingshjulet 5 i retning III
	Afstand til sprøjteflade er for stor	Reducer sprøjteafstand
	For lidt sprøjtemateriale på sprøjteflade, der sprøjtes for sjældent hen over sprøjteflade	Sprøjt noget oftere hen over sprøjteflade
	Sprøjtemateriale er for tykflydende	Fortynd sprøjtematerialet igen med 10 % og gennemfør en testsprøjtning
Sprøjtemateriale løber efter påføring	Der er påført for meget sprøjtemateriale	Drej indstillingshjulet 5 i retning I
	Afstand til sprøjteflade er for lille	Øg sprøjteafstand
	Sprøjtemateriale er for tyndflydende	Tilsæt originalt sprøjtemateriale
	Der er sprøjtet alt for ofte over det samme sted	Fjern farve og sprøjt ikke så ofte hen over et sted ved næste sprøjteforsøg
For grov forstøvning	Sprøjtemateriale mængde er for høj	Drej indstillingshjulet 5 i retning I
	Dyse 11 er snavset	Rens dyse
	For lille trykopygning i beholder 8	Skru beholder til sprøjtemateriale rigtigt fast til sprøjtepistol
	Sprøjtemateriale er for tykflydende	Fortynd sprøjtematerialet igen med 10 % og gennemfør en testsprøjtning
	Luftfilter er meget snavset	Luftfilter skiftes
For stærk farvetåge	Der er påført for meget sprøjtemateriale	Drej indstillingshjulet 5 i retning I
	Afstand til sprøjteflade er for stor	Reducer sprøjteafstand
Sprøjtestråle pulserer	For lidt sprøjtemateriale i beholder	Påfyld sprøjtemateriale
	Udluftningsboring på stigerør 10 tilstoppet	Rengør stigerør og udluftningsboring
	Luftfilter er meget snavset	Luftfilter skiftes
	Sprøjtemateriale er for tykflydende	Fortynd sprøjtematerialet igen med 10 % og gennemfør en testsprøjtning
Sprøjtemateriale drypper på dyse	Aflejring af sprøjtemateriale på dyse 11 og luftkappe 2	Rengør dyse og luftkappe
	Luk dyse 11	Skift dyse
	Dyse 11 er løs	Spænd omløbermøtrik 3
Sprøjtemateriale kommer ikke ud af dyse	Dyse 11 er tilstoppet	Rens dyse
	Stigerør 10 er tilstoppet	Rengør stigerør
	Udluftningsboring på stigerør 10 tilstoppet	Rengør stigerør og udluftningsboring
	Stigerør 10 er løst	Fastgør stigerør
	Ingen trykopygning i beholder 8	Skru beholder til sprøjtemateriale rigtigt fast til sprøjtepistol
	Sprøjtemateriale er for tykflydende	Fortynd sprøjtematerialet igen med 10 % og gennemfør en testsprøjtning

Vedligeholdelse

Hvis det er nødvendigt at erstatte tilslutningsledningen, skal dette arbejde udføres af Bosch eller på et autoriseret serviceværksted for Bosch el-værktøj for at undgå farer.

Kundeservice og brugerrådgivning

El-værktøjets 10-cifrede typenummer (se typeskilt) skal altid angives ved forespørgsler og bestilling af reservedele.

Kundeservice besvarer dine spørgsmål vedr. reparation og vedligeholdelse af dit produkt samt reservedele. Eksplosions-tegninger og informationer om reservedele findes også under: **www.bosch-pt.com**

Bosch brugerrådgivningsteamet vil gerne hjælpe dig med at besvare spørgsmål vedr. vores produkter og deres tilbehør.

Dansk

Bosch Service Center
Telegrafvej 3
2750 Ballerup
Tlf. Service Center: 44898855
Fax: 44898755
E-Mail: vaerktoej@dk.bosch.com

Bortskaffelse

Sprøjtepistol, el-enhed, tilbehør og emballage skal genbruges på en miljøvenlig måde.

Smid ikke el-værktøj ud sammen med det almindelige husholdningsaffald!

Gælder kun i EU-lande:



Iht. det europæiske direktiv 2012/19/EU om affald af elektrisk og elektronisk udstyr skal kasseret elektrisk udstyr indsamles separat og genbruges iht. gældende miljøforskrifter.

Ret til ændringer forbeholdes.

Svenska

Säkerhetsanvisningar

Allmänna säkerhetsanvisningar för elverktyg

⚠ VARNING Läs alla säkerhetsanvisningar och instruktioner inklusive de säkerhetsdatablad för färger och lösningsmedel som medföljer och varningsskyltarna på behållarna. Fel som uppstår till följd av att säkerhetsanvisningar och instruktioner inte följs kan orsaka elstöt, brand och/eller allvarliga personskador.

Förvara säkerhetsanvisningarna och instruktionerna för senare behov.

Termen "Elverktyg" i säkerhetsanvisningarna avser både nät-drivna elverktyg (med nätsladd) och batteridrivna elverktyg (sladdlösa).

Arbetsplats säkerhet

► **Se till att barn och obehöriga personer är på säkert avstånd under arbetet med elverktyget.** Om du störs av obehöriga personer kan du förlora kontrollen över elverktyget.

Elektrisk säkerhet

► **Elverktygets stickpropp måste passa i vägguttaget. Stickproppen får absolut inte ändras. Använd inte adapterkontakter tillsammans med skyddsjordade elverktyg.** Oförändrade stickproppar och passande vägguttag reducerar risken för elstöt.

► **Skydda elverktyget mot regn och väta.** Tränger vatten in i ett elverktyg ökar risken för elstöt.

► **Använd nätsladden korrekt. Den får inte användas för att bära eller hänga upp elverktyget och inte heller för att dra stickproppen ur vägguttaget. Håll nätsladden på avstånd från värme, olja, skarpa kanter och rörliga maskindelar.** Skadade eller tilltrasslade nätsladdar ökar risken för elstöt.

► **Använd endast förlängningsladdar som är godkända för utomhusbruk när elverktyget används utomhus.** Om en lämplig förlängningssladd för utomhusbruk används minskar risken för elstöt.

► **Om elverktyget måste användas i fuktig omgivning bör en jordfelsbrytare anslutas.** Jordfelsbrytaren minskar risken för elstöt.

Personsäkerhet

► **Bär alltid personlig skyddsutrustning och skyddsglasögon.** Användning av personlig skyddsutrustning som t. ex. dammfiltermask, halkfria säkerhetsskor, skyddshjälm och hörselskydd reducerar alltefter elverktygets typ och användning risken för kroppsskada.

Användning och hantering av elverktyget

► **Ett elverktyg med defekt strömställare får inte användas.** Ett elverktyg som inte kan kopplas in eller ur är farligt och måste repareras.

► **Förvara elverktyg utom räckhåll för barn. Elverktyget får endast användas av personer som är förtrogna med dess användning och har läst denna anvisning.** Elverktygen är farliga om de används av oerfarna personer.

► **Använd elverktyg, tillbehör, insatsverktyg m.m. enligt dessa anvisningar. Ta hänsyn till arbetsvillkoren och aktuellt arbetsmoment.** Används elverktyget på icke ändamålsenligt sätt kan farliga situationer uppstå.

Service

► **Endast kvalificerad yrkespersonal får reparera elverktyget och endast med originalreservdelar.** Detta garanterar att verktygets säkerhet upprätthålls.

Säkerhetsanvisningar för finstrålesystem

► **Se till att arbetsplatsen är ren, väl upplyst och fri från färg- och lösningsmedelsbehållare, trasor och andra brandfarliga material.** Det finns eventuell fara för självantändning. Se till att en funktionsduglig brandsläckare/släckutrustning alltid finns tillgänglig.

- ▶ **Se till att arbetsområdet är väl ventilerat och att det finns tillräckligt med frisk luft i hela lokalen.** Brandfarliga lösningsmedel som avdunstar skapar en explosiv miljö.
- ▶ **Spraya och rengör inte med material vars flampunkt ligger under 55 °C. Använd material som är vattenbaserade, icke-flyktiga kolväten eller liknande material.** Lättflyktiga lösningsmedel skapar en explosiv atmosfär.
- ▶ **Använd inte sprutpistolen inom områden med antändningskällor såsom gnistor från statisk elektricitet, öppen eld, flammor, heta föremål, motorer, cigaretter eller gnistor vid i- och urkoppling av nätkablar eller användning av strömställare.** Dessa kan orsaka antändning av miljön.
- ▶ **Spruta inte ämnen som inte är kända och kan utgöra en fara.** Okända ämnen kan skapa farliga förhållanden.
- ▶ **Använd personlig skyddsutrustning såsom lämpliga skyddshandskar och skydds- eller andningsmask under sprutarbetet och vid hantering av kemikalier.** Lämplig skyddsutrustning för de aktuella förhållandena minskar risken för exponering av farliga ämnen.



- ▶ **Ta i beaktande eventuella risker hos det sprutade ämnet. Beakta märkningarna på behållaren eller informationen från tillverkaren av sprutämnet, även med hänsyn till kraven på användning av personlig skyddsutrustning.** Följ tillverkarens anvisningar för att minska riskerna för kroppsskador orsakade av brand, gifter, cancerframkallande ämnen etc.
- ▶ **Håll nätkabelns stickkontakt och sprutpistolens tryckströmställare rena från färg och andra vätskor. Håll aldrig i kabeln som stöd för stickanslutningen.** Försumelse att följa detta kan leda till elstöt.
- ▶ **Håll barn under uppsikt.** Barn får inte leka med finsprutsystemet.
- ▶ **Detta finfördelningssystem får endast användas av barn från 8 år och uppåt, och av personer med begränsad fysisk, sensorisk eller mental förmåga eller bristande kunskap och erfarenhet, om de övervakas eller är instruerade i finfördelningssystemet och förstår riskerna som är förknippade med det.** I annat fall föreligger risk för felanvändning och skador.
- ▶ **Rengöring och underhåll av finfördelningssystemet får inte utföras av barn utan uppsikt.**

Produkt- och kapacitetsbeskrivning



Läs noga igenom alla säkerhetsanvisningar och instruktioner. Fel som uppstår till följd av att säkerhetsanvisningarna och instruktionerna inte följts kan orsaka elstöt, brand och/eller allvarliga personskador.

Ändamålsenlig användning

Elverkyttet är endast avsett för att finfördela lösningsmedelhaltiga och vattenförtunningsbara lackfärger, lasyrer, grundmålning, klarlack, fordonslack, bets och olja. Elverkyttet är inte lämpligt för bearbetning av dispersions- och latexfärger, lösningar, syrehaltiga beläggningsmaterial, kornig och partikelhaltigt spraymaterial samt stänk- och droppreducerade material.

Illustrerade komponenter

Numreringen av komponenterna hänvisar till illustration av elverkyttet på grafiksidan.

- 1 Sprutpistol
- 2 Luftlock
- 3 Huvmutter
- 4 Markering för SDS-låsning
- 5 Ställratt för sprutämnemängd
- 6 Slanganslutning (sprutpistol)
- 7 Fotförlängning (endast för 800-ml behållare)
- 8 Behållare för sprejmaterial, 600 ml
Behållare för sprejmaterial, 800 ml*
- 9 Manöverbrytare
- 10 Stigrör med behållartätning
- 11 Munstycke
- 12 Munstyckstättning
- 13 Luftslang
- 14 SDS-låsning
- 15 Basenhet
- 16 Klämma
- 17 Ögla för bärrem
- 18 Strömställare Till/Från
- 19 Slanganslutning (basenhet)
- 20 Bärrem
- 21 Mätglas
- 22 Luftfilterskydd

*I bruksanvisningen avbildat och beskrivet tillbehör ingår inte i standardleveransen. I vårt tillbehörsprogram beskrivs allt tillbehör som finns.

Tekniska data

Finstrålesystem	PFS 65	
Produktnummer		3 603 B06 1..
Upptagen märkeffekt	W	280
Matningskapacitet	g/min	130
Finfördelningseffekt	W	0 – 65
Tidsåtgång för 5 m ² färgsprutning	min	10
Sprutämneshållarens volym	ml	600
Längd på luftslangen	m	1,8
Vikt enligt EPTA-Procedure 01/2003	kg	2,8
Skyddsklass		II/II
Uppgifterna gäller för en märkspänning på [U] 230 V. Vid avvikande spänning och för utföranden i vissa länder kan uppgifterna variera.		

Buller-/vibrationsdata

Mätvärdena för ljudnivån anges enligt EN 60745 och EN 50580.

Elverktygets A-vägd ljudtrycksnivå når i typiska fall 74 dB(A). Onoggrannhet K = 3 dB.

Ljudnivån under arbetet kan överskrida 80 dB(A).

Använd hörselskydd!

Totala vibrationsemissionsvärden a_h (vektorsumma ur tre riktningar) och onoggrannhet K framtaget enligt EN 60745: $a_h < 2,5 \text{ m/s}^2$, $K = 1,5 \text{ m/s}^2$.

Mätningen av den vibrationsnivån som anges i denna anvisning har utförts enligt en mätmetod som är standardiserad i EN 60745 och kan användas vid jämförelse av olika elverktyg. Mätmetoden är även lämplig för preliminär bedömning av vibrationsbelastningen.

Den angivna vibrationsnivån representerar den huvudsakliga användningen av elverktyget. Om däremot elverktyget används för andra ändamål, med olika tillbehör, med andra insatsverktyg eller inte underhållits ordentligt kan vibrationsnivån avvika. Härvid kan vibrationsbelastningen under arbetsperioden öka betydligt.

För en exakt bedömning av vibrationsbelastningen bör även de tider beaktas när elverktyget är fränkopplat eller är igång, men inte används. Detta reducerar tydligt vibrationsbelastningen för den totala arbetsperioden.

Bestäm extra säkerhetsåtgärder för att skydda operatören mot vibrationernas inverkan t. ex.: underhåll av elverktyget och insatsverktygen, att hålla händerna varma, organisation av arbetsförloppen.

Försäkran om överensstämmelse

Vi försäkras härmed under exklusivt ansvar att denna produkt som beskrivs i "Tekniska data" överensstämmer med följande normer och normativa dokument: EN 60335 och i direktiven 2011/65/EU, 2006/42/EG, 2004/108/EG inklusive ändringar.

Teknisk tillverkningsdokumentation (2006/42/EG) fås från: Robert Bosch GmbH, ETM9, D-70745 Leinfelden-Echterdingen

Henk Becker
Executive Vice President
Engineering

Helmut Heinzelmann
Head of Product Certification
PT/ETM9

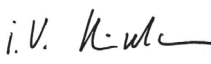
PPA.
 i.v. 

Robert Bosch GmbH, Power Tools Division
D-70745 Leinfelden-Echterdingen
Leinfelden, 18.10.2013

Montage

- **Dra stickproppen ur nätuttaget innan arbeten utförs på elverktyget.**

Anslut luftslangen (se bilderna A1 – A2)

- Öppna hållklämman **16** och rulla luftslangen **13** helt från basenheten **15**.

Anslutning till sprutpistolen:

- Anslut en SDS-låsning **14** hos luftslangen enligt pilmärkningen i sprutpistolens anslutning **6**.
- Vrid runt SDS-låset tills det snäpper fast.

Anslutning till basenheten:

- Anslut luftslangens andra SDS-låsning enligt pilmärkningen i basenhetens anslutning **19**.
- Vrid runt SDS-låset tills det snäpper fast.

Fäst bärremmen (se bild B)

För att flexibelt kunna nå alla ytor som sprutas är det möjligt att bära basenheten i en bärräm **20**.

- Använd vardera öglan **17** och haka i remmens respektive ändar.

Drift

Förberedande arbeten

- **Sprutning är inte tillåten vid vatten eller inom dess närmaste omgivning.**

Beakta miljöegenskaperna vid inköp av målarfärger, lacker och sprutmedel.

Förberedelse av ytan som ska sprutas

Anvisning: Täck noggrant över ett stort område runt sprutytan.

Sprutdimman förorenar den omgivande miljön. Vid arbete inomhus kan alla ytor som inte är täckta förorenas.

Sprutytan måste vara ren, torr och fettfri.

- Rugga upp släta ytor och avlägsna därefter slipdammet.

Lämpliga sprutämnen och rekommenderad förtunning

- **Se till vid utspädning att sprutämnet och förtunningsmedlet passar ihop.** Om felaktigt förtunningsmedel används kan klumpar uppstå som sätter igen sprutpistolen.

Sprutämne	rekommenderad förtunning
Bets, olja, lasyr, impregnering, rost-skyddsgrundmålning	utspädd
Vatten, tapetupplösare	utspädd
Lösningsmedelhaltiga eller vattenspädbara lack, grundfärger, radiatorlack, fordonstäcklack, tjockskikt-lasyrer	minst 10 % förtunnad

Elverktyget är inte lämpligt för dispergeringsfärger (väggfärger). Beakta även de användningsinstruktioner som sprutämnets tillverkare gett.

Utspädning av sprutämne

Vid sprutmaterial som kräver spädning, förfar så här:

- Använd mätglaset **21**.
- Rör om sprutämnet ordentligt.
- Fyll på behållaren för sprutmaterial **8** med tillräcklig mängd sprutmaterial. (se "Fyll på sprutämne", sidan 61)
- Späd med 10 % förtunningsmedel. Exempel:

Sprutmaterial utgångsmängd [ml]	200	300	400	500
Förtunningsmedel [ml]	20	30	40	50

- Rör om sprutämnet ordentligt.
- Provspruta på en testyta. (se "Sprutning" sidan 61)

När ett optimalt sprutresultat fås, kan sprutningen startas.

eller

Om sprutresultatet inte är tillfredsställande eller färg inte matas ut, förfar enligt beskrivning "Åtgärder vid störningar" på sidan 62.

Fyll på sprutämne (se bilderna C1 – C2)

► Dra stickproppen ur nätuttaget innan arbeten utförs på elverktuget.

- Skruva av behållaren **8** från sprutpistolen.
- Vrid stigröret **10** så att sprutvätskan kan sprutas nästan tills den är slut:

för sprutarbete på liggande objekt	framåt i riktning mot munstycket
för sprutarbeten över huvudet	bakåt i riktning mot handtaget

- Fyll behållaren med sprutämne och skruva fast behållaren på sprutpistolen.

Driftstart

- **Beakta nätspänningen! Kontrollera att strömkällans spänning överensstämmer med uppgifterna på elverktygets typskylt. Elverktyg märkta med 230 V kan även anslutas till 220 V.**
- **Se till att basenheten inte kan suga in damm eller andra föroreningar under driften.**
- **Se till att inte spruta mot basenheten.**

Inkoppling

För att spara energi, slå endast på finfördelningssystemet när du använder det.

- Sätt stickproppen i vägguttaget.
- Ta tag i sprutpistolen och rikta den mot sprutytan.
- Tryck först på strömställaren **18**.
- Tryck på sprutpistolens manöveromkopplare **9**.

Anvisning: När basenheten är inkopplad strömmar alltid luft till munstycket **11**.

Urkoppling

- Släpp manöveromkopplaren **9** och tryck på strömställaren **18**.
- Dra stickproppen ur vägguttaget.

Arbetsanvisningar

Sprutning (se bilder D – E)

Anvisning: Ta hänsyn till vindriktningen när elverktuget används utomhus.

- Utför först en provsprutning och ställ in sprutbildens och mängden sprutämne enligt det sprutämne som används. (Inställningarna beskrivs i nästa avsnitt)
- Håll sprutpistolen på ett jämnt avstånd på 5 – 15 cm lodrätt mot föremålet.
- Börja spruta utanför sprutytan.
- För sprutpistolen enligt sprutbildens inställning antingen tvärs eller upp och ned. En enhetlig yta bildas om sprutbanorna överlappar varandra med 4 – 5 cm.
- Undvik avbrott i sprutningen inom sprutytan.

En jämn sprutpistolrörelse ger en enhetlig ytkvalitet.

Ett ojämnt avstånd och varierande sprutvinkel leder till kraftig bildning av färgdimma och därigenom till skiftande yta.

- Avsluta sprutningen utanför sprutytan.







Töm aldrig behållaren för sprutmaterialet helt. Om röret inte längre når ner i sprutmaterialet avbryts strålen och en ojämn yta uppstår.

Om sprutvätska fastnar på munstycket eller luftlocket skall båda delar rengöras med det förtunningsmedel som används.

Inställning av sprutbild (se bild F)

► Aktivera inte manöveromkopplaren **9** medan luftlocket **2** ställs in.

- Lossa huvmuttern **3**.
- Vrid luftlocket **2** i till önskat läge.
- Dra åt huvmuttern på nytt.

Luftlock	Sprutstråle	Användning
		A lodrät platt stråle för horisontell arbetsriktning
		B vågrät platt stråle för vertikal arbetsriktning
		C Rund stråle för hörn, kanter och svårtillgängliga platser

Inställning av sprutvätskemängd (se bild G)

- Vrid ställratten **5** för inställning av önskad mängd av sprejmaterial:

I: minimal mängd av sprejmaterial,
IIII: maximal mängd av sprejmaterial.

62 | Svenska

Mängd sprutämne

För mycket sprutämne på sprutytan:

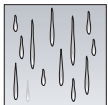

För tunnt skikt sprutämne på sprutytan:

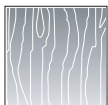
**Inställning**

Mängden sprutämne skall minskas.

- Vrid ställratten **5** i riktning **I**.

Mängden sprutämne skall ökas.

- Vrid ställratten **5** i riktning **IIII**.

Sprutpistolens förvaring (se bild H)

Sprutpistolens kan hängas upp i klämman **16** för förvaring.

- Häng upp sprutpistolens med huvmuttern **3** i klämman **16**.

Underhåll och service**Underhåll och rengöring**

- **Dra stickproppen ur nätuttaget innan arbeten utförs på elverktyget.**

Rengöring (se bilder I – K)

Förutsättningen för att sprutpistolens skall arbeta problemfritt är att den rengörs på korrekt sätt. Vid bristande eller felaktig rengöring gäller inga garantiåtaganden.

Rengör sprutpistolens och sprutämneshållaren med lämpligt förtunningsmedel (lösningsmedel eller vatten) för det använda sprutämnet.

Doppa inte hela sprutpistolens i rengöringsmedel.

Det är inte tillåtet att rengöra sprutpistolens munstycks- och lufthål med spetsiga metallföremål.

Lägg inte tillbaka utspädd sprutvätska för förvaring i den ursprungliga sprutvätskan.

Rengör sprutpistolens mycket grundligt när ett hälsofarligt sprutämne har använts.

- Slå från basenheten och tryck på sprutpistolens manöveromkopplare **9** så att sprutämnet kan strömma tillbaka till behållaren.

Åtgärder vid störningar

Problem	Orsak	Åtgärd
Sprutämnet täcker inte korrekt	För liten mängd sprutämne	Vrid ställratten 5 i riktning IIII
	Avståndet till ytan är för stort	Minska sprutavståndet
	Otillräcklig mängd sprutämne på ytan, ytan sprutad för få gånger	Spruta fler gånger över ytan
	Sprutämnet är trögflytande	Spädd sprutmaterialet ytterligare 10 % och provspruta

- Skruva av behållaren **8** och töm resterande sprutmateriale i originalsprutmaterialet igen.
- Fyll på förtunningsmedel (lösningsmedel eller vatten) i behållaren och skruva fast behållaren på sprutpistolens.
- Skaka sprutpistolens flera gånger.
- Slå på basenheten och spruta förtunningsmedel i en tom sprutämneshållare.
- Upprepa de sista tre stegen så många gånger att rent förtunningsmedel strömmar ur sprutpistolens.
- Koppla åter från basenheten.
- Töm ur behållaren **8** fullständigt.
- Kontrollera att stigröret **10** och behållartätningen inte innehåller sprutmateriale och att de är oskadade.
- Rengör behållaren och sprutpistolens utvändigt med en trasa som fuktats med förtunningsmedel.
- Skruva av huvmuttern **3** och luftlocket **2**.
- Rengör munstycket **11** och spridarnålen med förtunningsmedel.

Då och då måste också munstyckstätningen **12** rengöras.

- Ta bort munstycket **11** och munstyckstätningen **12**. Använd eventuellt ett spetsigt föremål som till hjälp eftersom munstyckstätningen sitter stadigt i sprutpistolens.
- Rengör munstyckstätningen med förtunningsmedel.
- Sätt in munstyckstätningen i sprutpistolens. Se till att spåret ligger utåt från sprutpistolens.
- Placera munstycket på sprutpistolens och vrid munstycket i rätt läge.
- Placera luftlocket **2** på munstycket och dra fast luftlocket med huvmuttern **3**.

Byte av luftfilter (se bild L)

Byt luftfilter när det blir förorenat.

- Ta bort luftfilterskyddet **22**.
- Byt ut luftfiltret.
- Lägg tillbaka luftfilterskyddet.

Avfallshantering

Förtunningsmedel och rester av sprutämnet måste omhändertas på miljövänligt sätt. Beakta tillverkarens avfallshanteringsinstruktioner och de lokala föreskrifterna för specialavfall.

Miljöskadliga kemikalier får inte komma ut på marken, i grundvatten eller vatten. Miljöfarliga kemikalier får aldrig hällas i avloppssystemet!

Problem	Orsak	Åtgärd
Sprutämnet rinner efter appliceringen	För mycket sprutämne appliceras	Vrid ställratten 5 i riktning I
	Avståndet till ytan är för litet	Öka sprutavståndet
	Sprutämnet är för lättflytande	Tillsätt ursprungligt sprutämne
	Samma ställe har sprutats för många gånger	Ta bort färgen och undvik att spruta över samma ställe lika ofta vid nästa försök.
För stor finfördelning	För mycket sprutämne	Vrid ställratten 5 i riktning I
	Munstycke 11 förorenat	Rengör munstycket
	För låg tryckökning i behållaren 8	Skruva fast behållaren för sprutämnet på sprutpistolen på korrekt sätt
	Sprutämnet är trögflytande	Späd sprutmaterialet ytterligare 10 % och provspruta
	Luftfiltret är kraftigt nedsmutsat	Byte av luftfilter
För tät färgdimma	För mycket sprutämne appliceras	Vrid ställratten 5 i riktning I
	Avståndet till ytan är för stort	Minska sprutavståndet
Strålen pulserar	För låg sprutämneshöjd i behållaren	Fyll på sprutämne
	Avluftningshål på röret 10 igensatt	Rengör rör och avluftningshål
	Luftfiltret är kraftigt nedsmutsat	Byte av luftfilter
	Sprutämnet är trögflytande	Späd sprutmaterialet ytterligare 10 % och provspruta
Sprutämne efterdroppar ur munstycket	Beläggning av sprutämne på munstycket 11 och luftlocket 2	Rengör munstycket och luftlocket
	Munstycket 11 är utslitit	Byt ut munstycket
	Munstycket 11 är löst	Dra åt huvmuttern 3
Inget sprutämne kommer ut ur munstycket	Munstycket 11 är tilltäppt	Rengör munstycket
	Stigröret 10 är tilltäppt	Rengör stigröret
	Avluftningshål på röret 10 igensatt	Rengör rör och avluftningshål
	Stigröret 10 är löst	Fäst stigröret
	Ingen tryckökning i behållaren 8	Skruva fast behållaren för sprutämnet på sprutpistolen på korrekt sätt
	Sprutämnet är trögflytande	Späd sprutmaterialet ytterligare 10 % och provspruta

Underhåll

Om nåttsladden för bibehållande av verktygets säkerhet måste bytas ut, ska byte ske hos Bosch eller en auktoriserad serviceverkstad för Bosch-elverktyg.

Kundtjänst och användarrådgivning

Ange alltid vid förfrågningar och reservdelsbeställningar det 10-siffriga produktnumret som finns på elverktygets typskylt. Kundenservicen ger svar på frågor beträffande reparation och underhåll av produkter och reservdelar. Sprängskisser och information om reservdelar hittar du på:

www.bosch-pt.com

Bosch användarrådgivningsteamet hjälper gärna vid frågor som gäller våra produkter och tillbehör.

Svenska

Bosch Service Center
Telegrafvej 3
2750 Ballerup
Danmark
Tel.: (020) 414455 (inom Sverige)
Fax: (011) 187691

Avfallshantering

Sprutpistol, elenhet, tillbehör och förpackning ska omhändertas på miljövänligt sätt för återvinning.

Släng inte elverktyg i hushållsavfall!

Endast för EU-länder:



Enligt europeiska direktivet 2012/19/EU för kasserade elektriska och elektroniska apparater och dess modifiering till nationell rätt måste obrukbara elverktyg omhändertas separat och på miljövänligt sätt lämnas in för återvinning.

Ändringar förbehålles.

Norsk

Sikkerhetsinformasjon

Generelle advarsler for elektroverktøy

⚠ ADVARSEL Les gjennom alle sikkerhetsinformasjonene og instruksene, inklusive sikkerhetsdataarkene som leveres med maling og løsemidler og advarselsskiltene på beholderne. Feil ved overholdelsen av sikkerhetsinformasjonene og instruksene kan medføre elektriske støt, brann og/eller alvorlige skader.

Ta vare på alle sikkerhetsinformasjonene og instruksene for fremtidig bruk.

Uttrykket «elektroverktøy» i sikkerhetsinformasjonene gjelder for strømdrevne elektroverktøy (med ledning) og batteridrevne elektroverktøy (uten ledning).

Sikkerhet på arbeidsplassen

► **Hold barn og andre personer unna når elektroverktøyet brukes.** Hvis du blir forstyrret under arbeidet, kan du miste kontrollen over maskinen.

Elektrisk sikkerhet

- **Støpselet til el-verktøyet må passe inn i stikkkontakten. Støpselet må ikke forandres på noen som helst måte. Ikke bruk adapterstøpsler sammen med jordede el-verktøy.** Bruk av støpsler som ikke er forandret på og påsende stikkontakter reduserer risikoen for elektriske støt.
- **Hold maskinen unna regn eller fuktighet.** Dersom det kommer vann i et elektroverktøy, øker risikoen for elektriske støt.
- **Ikke bruk ledningen til andre formål, f. eks. til å bære elektroverktøyet, henge det opp eller trekke det ut av stikkkontakten. Hold ledningen unna varme, olje, skarpe kanter eller maskindeler som beveger seg.** Med skadede eller opphopede ledninger øker risikoen for elektriske støt.
- **Når du arbeider utendørs med et elektroverktøy, må du kun bruke en skjøteledning som er godkjent til utendørs bruk.** Når du bruker en skjøteledning som er egnet for utendørs bruk, reduseres risikoen for elektriske støt.
- **Hvis det ikke kan unngås å bruke elektroverktøyet i fuktige omgivelser, må du bruke en jordfeilbryter.** Bruk av en jordfeilbryter reduserer risikoen for elektriske støt.

Personsikkerhet

- **Bruk personlig verneutstyr og husk alltid å bruke vernebriller.** Bruk av personlig sikkerhetsutstyr som støvmaske, skilfaste arbeidssko, hjelm eller hørselvern – avhengig av type og bruk av elektroverktøyet – reduserer risikoen for skader.

Bruk og behandling av elektroverktøyet

- **Ikke bruk elektroverktøy med defekt på-/av-bryter.** Et elektroverktøy som ikke lenger kan slås av eller på, er farlig og må repareres.
- **Elektroverktøy som ikke er i bruk må oppbevares utilgjengelig for barn. Ikke la maskinen brukes av perso-**

ner som ikke er fortrolig med dette eller ikke har lest disse anvisningene. Elektroverktøy er farlige når de brukes av uerfarne personer.

- **Bruk el-verktøy, tilbehør, innsatsverktøy osv. i samsvar med disse instruksene. Ta hensyn til arbeidsforholdene og arbeidet som skal utføres.** Bruk av elektroverktøy til andre formål enn det som er angitt kan føre til farlige situasjoner.

Service

- **Elektroverktøyet ditt skal alltid kun repareres av kvalifisert fagpersonale og kun med originale reservedeler.** Slik opprettholdes maskinens sikkerhet.

Sikkerhetsinformasjoner for finsprøytesystemer

- **Hold arbeidsområdet rent, godt belyst og fri for maling- eller løsemiddelbeholdere, kluter og andre brennbare materialer.** Mulig fare for selvantennelse. Hold funksjonsdyktige brannslukningsapparater alltid klare.
- **Sørg for god ventilasjon i sprøyteområdet og for tilstrekkelig frisk luft i rommet.** Fordunstende brennbare løsemidler skaffer eksplosive omgivelser.
- **Du må ikke sprøyte og rengjøre med materialer med flammepunkt under 55 °C. Bruk produkter basert på vann, ikke-flyktige hydrokarboner, eller lignende materialer.** Lettflyktige løsemidler fører til eksplosive omgivelser.
- **Ikke sprøyt i nærheten av antennelige kilder som statiske elektriske gnister, åpen ild, tenflammer, varme gjenstander, motorer, sigaretter og gnister fra inn- og utplugging av strømledninger eller betjening av brytere.** Slike gnistkilder kan føre til en antenning av omgivelsene.
- **Sprøyt ikke materialer hvis du ikke vet om de medfører fare.** Ukjente materialer kan skape farlige vilkår.
- **Bruk i tillegg personlig verneutstyr slik som vernehansker eller åndedrettsvern ved sprøyting eller håndtering av kjemikalier.** Bruk av verneutstyr for tilsvarende vilkår reduserer belastning fra farlige substanser.



- **Ta hensyn til eventuelle farer fra sprøytematerialet. Ta hensyn til markeringene på beholderen eller produsentens informasjon om sprøytematerialet, inklusive kravene om bruk av personlig verneutstyr.** Følg produsentens anvisninger for å redusere faren for ild og skader som oppstår på grunn av gift, karcinogen etc..
- **Hold støpselet til strømledningen og trykkbryteren på sprøytepistolen fri for maling og andre væsker. Hold aldri i ledningen for å støtte stikkforbindelsene.** Hvis dette ikke overholdes kan det medføre elektriske støt.
- **Barn må være under oppsyn.** Slik kan du sørge for at barn ikke leker med finsprøytesystemet.
- **Dette finsprøytingssystemet kan brukes av barn fra 8 år og oppover og av personer med svekkede fysiske eller sansemessige evner eller manglende erfaring og**

kunnskap, forutsatt at bruken skjer under tilsyn, eller brukeren har fått instruksjoner om sikker håndtering av finsprøytingssystemet og forstår farene som er forbundet med bruk av systemet. Ellers kan det oppstå feilbetjening av personskafer.

- **Barn må ikke rengjøre finsprøytingssystemet uten tilsyn.**

Produkt- og ytelsesbeskrivelse



Les gjennom alle advarslene og anvisningene. Feil ved overholdelsen av advarslene og nedenstående anvisninger kan medføre elektriske støt, brann og/eller alvorlige skader.

Formålmessig bruk

Elektroverktøyet er utelukkende beregnet for finsprøyting av løsemiddelholdig og vannfortynnbar emaljelakk, lasur, grunning, klarlakk, deklakk for motorkjøretøy, beis og olje. Elektroverktøyet er ikke egnet for bearbeiding av dispersjons- og lateksmaling, lut, syreholdig overflatebehandling, kornete eller tyktflytende materiale eller materiale som er behandlet slik at det ikke skal sprute og dryppe.

Illustrerte komponenter

Nummereringen av de illustrerte komponentene gjelder for bildet av elektroverktøyet på illustrasjonssidene.

- 1 **Sprøytepipist**
- 2 Luftkappe
- 3 Overfalsmutter
- 4 Markering for SDS-lås
- 5 Stillhjul for sprøytemateriemengde
- 6 Slangekopling (sprøytepipist)
- 7 Fotforlengelse (kun for 800-ml-beholder)
- 8 Beholder for sprøytemateriale, 600 ml
Beholder for sprøytemateriale, 800 ml*
- 9 Betjeningsbryter
- 10 Stigerør med beholdertetning
- 11 Dyse
- 12 Dysetetning
- 13 **Luftslange**
- 14 SDS-lås
- 15 **Basisenhet**
- 16 Holdeklemme
- 17 Malje til bærerem
- 18 På-/av-bryter
- 19 Slangekopling (basisenhet)
- 20 Bærerem
- 21 Målebeger
- 22 Luftfilterdeksel

*Illustrert eller beskrevet tilbehør inngår ikke i standard-leveransen. Det komplette tilbehøret finner du i vårt tilbehørsprogram.

Tekniske data

Finsprøytesystem	PFS 65	
Produktnummer	3 603 B06 1..	
Opptatt effekt	W	280
Transportytelse	g/min	130
Forstøvnings-effekt	W	0 – 65
Beregnet tid for 5 m ² malings-påføring	min	10
Volum til sprøytematerialbeholderen	ml	600
Luftslangelengde	m	1,8
Vekt tilsvarende EPTA-Procedure 01/2003	kg	2,8
Beskyttelsesklasse	□/II	

Informasjonene gjelder for nominell spenning [U] på 230 V. Ved avvikende spenning og på visse nasjonale modeller kan disse informasjonene variere noe.

Støy-/vibrasjonsinformasjon

Måleverdier for støy fastsatt i henhold til EN 60745 og EN 50580.

Det typiske A-bedømte lydtryknivået for maskinen er 74 dB(A). Usikkerhet K = 3 dB.

Støynivået ved arbeid kan overskride 80 dB(A).

Bruk hørselvern!

Totalt svingningsverdier a_{h1} (vektorsum fra tre retninger) og usikkerhet K beregnet jf. EN 60745:
 $a_{h1} < 2,5 \text{ m/s}^2$, $K = 1,5 \text{ m/s}^2$.

Vibrasjonsnivået som er angitt i disse anvisningene, er målt iht. en målemetode som er standardisert i EN 60745 og kan brukes til sammenligning av elektroverktøy med hverandre. Det egner seg også til en foreløpig vurdering av vibrasjonsbelastningen.

Det angitte vibrasjonsnivået representerer de hovedsakelige anvendelsene til elektroverktøyet. Men hvis elektroverktøyet brukes til andre anvendelser, med forskjellig tilbehør eller utilstrekkelig vedlikehold, kan vibrasjonsnivået avvike. Dette kan føre til en tydelig øking av vibrasjonsbelastningen over hele arbeidstidsrommet.

Til en nøyaktig vurdering av vibrasjonsbelastningen skal det også tas hensyn til de tidene maskinen er slått av eller går, men ikke virkelig brukes. Dette kan tydelig redusere vibrasjonsbelastningen over hele arbeidstidsrommet.

Bestem ekstra sikkerhetstiltak til beskyttelse av brukeren mot vibrasjonenes virkning, som for eksempel: Vedlikehold av elektroverktøyet og innsatsverktøyet, holde hendene varme, organisere arbeidsforløpene.

Samsvarserklæring

Vi erklærer som eneansvarlig at produktet som beskrives under «Tekniske data» stemmer overens med følgende standarder eller standardiserte dokumenter: EN 60335 og direktivene 2011/65/EU, 2006/42/EF, 2004/108/EF inklusive deres endringer.

66 | Norsk

Tekniske data (2006/42/EC) hos:

Robert Bosch GmbH, ETM9,
D-70745 Leinfelden-Echterdingen

Henk Becker
Executive Vice President
Engineering

Helmut Heinzelmann
Head of Product Certification
PT/ETM9

PPA.

Henk Becker i.V. K. W. L.

Robert Bosch GmbH, Power Tools Division
D-70745 Leinfelden-Echterdingen
Leinfelden, 18.10.2013

Montering

- **Før alle arbeider på elektroverktøyet utføres må støpselet trekkes ut av stikkontakten.**

Tilkopling av luftslangen (se bildene A1 – A2)

- Åpne holddeklemmen **16**, og rull luftslangen **13** helt ut av basisenheten **15**.

Tilkopling til sprøytepipstolen:

- Sett en SDS-lås **14** til luftslangen godt inn i koplingen på sprøytepipstolen **6** i samsvar med pilretningen.
- Drei SDS-låsen til arreteringen smekker i lås.

Tilkopling av basisenheten:

- Sett den andre SDS-låsen til luftslangen godt inn i koplingen på basisenheten **19** i samsvar med pilretningen.
- Drei SDS-låsen til arreteringen smekker i lås.

Festing av bæreremmen (se bilde B)

For å komme godt frem til alle flater som skal bearbeides og kunne arbeide fleksibelt, kan du bruke basisenheten med bæreremmen **20**.

- Hekt en av remmene i hver malje **17**.

Drift

Arbeidsforberedelse

- **Sprøyting er ikke tillatt ved vann og vassdrag eller i områder i nærheten av vann.**

Pass på å kjøpe miljøvennlig maling, lakk og sprøytemidler.

Forberedelse av sprøyteflaten

Merk: Dekk godt til omgivelsene rundt sprøyteflaten.

Sprøyteflaten forurenser omgivelsene. Ved innendørs bruk kan alle overflater som ikke dekkes til tilsmusses.

Sprøyteflaten må være ren, tørr og fettfri.

- Ru opp glatte flater og fjern slipestøvet deretter.

Egne sprøytematerialer og anbefalte fortynninger

- **Pass ved fortynning på at sprøytematerialet og fortynneren passer sammen.** Ved bruk av en gal fortynner kan det oppstå klumper som tetter sprøytepipstolen.

Sprøytematerial

Anbefalt fortynning

Beis, olje, lasur, impregnering, rustbe- Ufortynnet
skyttelsesgrunning

Vann, tappetfjerner Ufortynnet

Løsemiddel- eller vannfortynnbar lakk, minst 10 % fortyn-
grunning, radiatorlakk, bil-deklakk, net
tykksjiktulasur

Produktet er ikke egnet til bearbeidelse av dispersjonsmaling (veggmaling).

Følg bruksinformasjonene til sprøytemiddelprodusentene.

Fortynning av sprøytematerial

Med sprøytemateriell som må fortynnes gjør du følgende:

- Ta målebegeret **21**.
- Rør godt gjennom sprøytematerialet.
- Fyll tilstrekkelig sprøytemateriell i beholderen for sprøytemateriell **8**. (Se «Påfylling av sprøytematerialet», side 66)
- Fortynn sprøytematerialet 10 % med fortynningsmiddel. For eksempel:

Sprøytemateriell utgangs- mengde [ml]	200	300	400	500
Fortynningsmiddel [ml]	20	30	40	50

- Rør godt gjennom sprøytematerialet.
- Utfør en prøvesprøyting på en testflate. (Se «Sprøyting», side 67)

Når du får et optimalt sprøytebilde kan sprøytingen begynne. **eller**

Hvis sprøyteresultatet ikke er tilfredsstillende eller det ikke kommer ut maling, gjør du som beskrevet under «Utbedring av feil» på side 68.

Påfylling av sprøytematerialet (se bildene C1 – C2)

- **Før alle arbeider på elektroverktøyet utføres må støpselet trekkes ut av stikkontakten.**

- Skru beholderen **8** av fra sprøytepipstolen.
- Drei stigerøret **10** slik at sprøytematerialet kan sprøytes nesten helt tomt:

Til sprøyting på liggende objekter	fremover i retning dysse
Til sprøyting over hodet	bakover i retning håndtak

- Fyll sprøytematerialet i beholderen og skru denne fast på sprøytepipstolen.

Igangsetting

- **Ta hensyn til strømspenningen! Spenningen til strømkilden må stemme overens med angivelsene på elektroverktøyet typeskilt. Elektroverktøy som er merket med 230 V kan også brukes med 220 V.**
- **Pass på at basisenheten ikke kan suges opp støv eller annen smuss under drift.**
- **Pass på at du aldri sprøyter på basisenheten.**

Innkobling

For å spare strøm slår du bare på finsprøytingssystemet når du bruker det.

- Sett strømstøpselet inn i stikkkontakten.
- Ta sprøytepipistolen i hånden og rett den mot sprøyteflaten.
- Trykk først på på-/av-bryteren **18**.
- Trykk betjeningsbryteren **9** på sprøytepipistolen.

Merke: Når basisenheten er innkoplest, strømmer det alltid luft ut på dysen **11**.

Utkobling

- Slipp betjeningsbryteren **9** og trykk på på-/av-bryteren **18**.
- Trekk støpselet ut av stikkkontakten.

Arbeidshenvisninger**Sprøyting (se bildene D – E)**

Merke: Ta hensyn til vindretningen når du bruker elektroverktøyet utendørs.

- Utfør først en prøvesprøyting og innstill sprøytebildet og sprøytematerialmengden i henhold til sprøytematerialet. (Innstillinger se nedenstående avsnitt)
- Pass på å holde sprøytepipistolen loddrett og i jevn avstand på 5 – 15 cm fra sprøyteobjektet.
- Begynn sprøytingen utenfor sprøyteflaten.
- Beveg sprøytepipistolen avhengig av sprøytebilde-innstillingen jevnt på tvers eller opp og ned.
En jevn overflatekvalitet oppstår når banene overlapper hverandre 4 – 5 cm.
- Unngå avbrudd innenfor sprøyteflaten.

En jevn føring av sprøytepipistolen gir en enhetlig overflatekvalitet.

En ujevn avstand og sprøytevinkel fører til en sterk fargetåkedannelse og dermed til en ujevn overflate.

- Avslutt sprøytingen utenfor sprøyteflaten.





Sprøyt aldri til beholderen for sprøytemateriale er helt tom. Hvis stigerøret ikke lenger senkes ned i sprøytematerialet, avbrytes sprøytestrålen, og overflaten blir ujevn.



Når sprøytematerialet setter seg på dysen og luftkappen, rengjør du begge deler med den anvendte tynneren.

Innstilling av sprøytebildet (se bilde F)

- ▶ **Trykk aldri på betjeningsbryteren 9 mens du justerer luftkappen 2.**

- Løsne mutteren **3**.
- Drei luftkappen **2** til ønsket posisjon.
- Trekk mutteren fast igjen.

Luftkappe	Sprøytestråle	Anvendelse
		A Loddrett flat stråle til horisontal arbeidsretning
		B Vannrett flat stråle til vertikal arbeidsretning

Luftkappe	Sprøytestråle	Anvendelse
		C Rund stråle for hjørner, kanter og vanskelig tilgjengelige steder

Innstilling av sprøytematerialmengden (se bilde G)

- Drei stillhjulet **5** til innstilling av ønsket sprøytematerialmengde:

- I:** minimal sprøytematerialmengde,
- IIII:** maksimal sprøytematerialmengde.

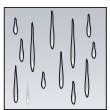
Sprøytematerialmengde	Innstilling
For mye sprøytemateriale på sprøyteflaten: 	Sprøytematerialmengden må reduseres. – Drei stillhjulet 5 i retning I .

For lite sprøytemateriale på sprøyteflaten: 	Sprøytematerialmengden må økes. – Drei stillhjulet 5 i retning IIII .
--	--

Frastilling av sprøytepipistolen (se bilde H)

Sprøytepipistolen kan henges inn i holdeklemmen **16** til frastilling.

- Heng sprøytepipistolen med overfalsmutteren **3** inn i holdeklemmen **16**.

Service og vedlikehold**Vedlikehold og rengjøring**

- ▶ **Før alle arbeider på elektroverktøyet utføres må støpselet trekkes ut av stikkkontakten.**

Rengjøring (se bildene I – K)

En sakkyndig rengjøring er forutsetningen for en feilfri drift av sprøytepipistolen. Ved manglende eller usakkyndig rengjøring overtas ingen garanti.

Rengjør sprøytepipistolen og beholderen for sprøytemateriale alltid med tilsvarende tynner (løsemiddel eller vann) for anvendt sprøytemateriale.

Dypp aldri hele sprøytepipistolen i rengjøringsmiddelet.

Rengjør aldri dyse- og luftboringene til sprøytepipistolen med spisse metalliske gjenstander.

Fyll aldri fortynnet sprøytemateriale tilbake til original sprøytemateriale.

Rengjør sprøytepipistolen svært grundig hvis du har brukt helsefarlig sprøytemiddel.

- Slå av basisenheten og trykk på betjeningsbryteren **9** til sprøytepipistolen, slik at sprøytematerialet kan renne tilbake til beholderen.

68 | Norsk

- Skru av beholderen **8**, og hell resten av sprøytematerialet tilbake i det originale sprøytematerialet.
 - Fyll fortynningsmiddelet (løsemiddel eller vann) i beholderen og skru den fast på sprøytepipistolen.
 - Rist sprøytepipistolen flere ganger.
 - Slå på basisenheten og sprøyt fortynningsmiddelet i en tom materialboks.
 - Gjenta de siste tre skrittene helt til det kommer rent fortynningsmiddel ut av sprøytepipistolen.
 - Slå basisenheten av igjen.
 - Tøm beholderen **8** helt.
 - Kontroller om stigerøret **10** med beholderetningen er fri for sprøytemateriale og ikke er skadet.
 - Rengjør beholderen og sprøytepipistolen utvendig med en klut som er fuktet med et fortynningsmiddel.
 - Skru av overfalsmutteren **3** og luftkappen **2**.
 - Rengjør dysen **11** og dysenålene med fortynningsmiddel.
- Av og til må i tillegg også dysetetningen **12** rengjøres.
- Ta av dysen **11** og dysetetningen **12**.
Bruk eventuelt en spiss gjenstand, for dysetetningen sitter godt fast på sprøytepipistolen.
 - Rengjør dysetetningen med fortynningsmiddel.

- Sett dysetetningen inn i sprøytepipistolen igjen. Pass på at noten peker bort fra sprøytepipistolen.
- Sett dysen på selve sprøytepipistolen og drei den i riktig posisjon.
- Sett luftkappen **2** på dysen og trekk den fast med overfalsmutteren **3**.

Utskifting av luftfilteret (se bilde L)

Hvis luftfilteret er tilsmusset, må det skiftes ut.

- Ta av luftfilterdekslet **22**.
- Skift ut luftfilteret.
- Sett luftfilterdekslet inn igjen.

Materialdeponering

Fortynningsmiddel og sprøytemateriale rester må deponeres miljøvennlig. Ta hensyn til produsentens informasjon om deponering og de lokale forskriftene om deponering av spesialavfall.

Miljøfarlige kjemikalier må ikke komme inn i jord, grunnvann eller vassdrag. Du må aldri kaste miljøfarlige kjemikalier i avløp!

Utbedring av feil

Problem	Årsak	Utbedring
Sprøytematerialet dekker ikke riktig	For lite sprøytemateriale	Drei stillhjulet 5 i retning III
	For stor avstand til sprøyteflaten	Reduser sprøyteavstanden
	For lite sprøytemateriale på sprøyteflaten, det er sprøytet for sjeldent over sprøyteflaten	Sprøyt oftere over sprøyteflaten
	For tykt sprøytemateriale	Fortynn sprøytematerialet igjen 10 % og utfør en prøvesprøyting
Sprøytematerialet renner etter påføring	For mye sprøytemateriale påført	Drei stillhjulet 5 i retning I
	For liten avstand til sprøyteflaten	Øk sprøyteavstanden
	For tynt sprøytemateriale	Tilfør original sprøytemateriale
	Det er sprøytet for ofte over samme sted	Fjern malingen og sprøyt ikke så ofte over ett sted
For grov forstøvning	For mye sprøytemateriale	Drei stillhjulet 5 i retning I
	Dysen 11 er tilsmusset	Rengjør dysen
	For lite trykk i beholderen 8	Skru beholderen for sprøytemateriale riktig på sprøytepipistolen
	For tykt sprøytemateriale	Fortynn sprøytematerialet igjen 10 % og utfør en prøvesprøyting
	Luftfilteret er sterkt tilsmusset	Utskifting av luftfilteret
For sterk sprøytetåke	For mye sprøytemateriale påført	Drei stillhjulet 5 i retning I
	For stor avstand til sprøyteflaten	Reduser sprøyteavstanden
Sprøytestrålen pulserer	For lite sprøytemateriale i beholderen	Fyll på sprøytemateriale
	Luftehullet på stigerøret 10 er tett	Rengjør stigerøret og luftehullet
	Luftfilteret er sterkt tilsmusset	Utskifting av luftfilteret
	For tykt sprøytemateriale	Fortynn sprøytematerialet igjen 10 % og utfør en prøvesprøyting

Problem	Årsak	Utbedring
Sprøytematerialet drypper på dysen	Avleiringer av sprøytematerialet på dyse 11 og luftkappe 2	Rengjør dyse og luftkappe
	Dysen 11 er slitt	Skift dysen
	Løse dysen 11	Trekk fast overfalsmutteren 3
På dysen kommer det ikke ut sprøytematerial	Tettet dyse 11	Rengjør dysen
	Tettet stigerør 10	Rengjør stigerøret
	Luftehullet på stigerøret 10 er tett	Rengjør stigerøret og luftehullet
	Løst stigerør 10	Fest stigerøret
	Ingen trykkoppbygning i beholderen 8	Skru beholderen for sprøytematerial riktig på sprøytepestolen
	For tykt sprøytematerial	Fortynn sprøytematerialet igjen 10 % og utfør en prøvesprøyting

Vedlikehold

Hvis det er nødvendig å skifte ut tilkplingsledningen, må dette gjøres av Bosch eller Bosch-serviceverksteder, slik at det ikke oppstår fare for sikkerheten.

Kundeservice og rådgivning ved bruk

Ved alle forespørsler og reservedelsbestillinger må du oppgi det 10-sifrede produktnummeret som er angitt på elektroverktøets typeskilt.

Kundeservicen svarer på dine spørsmål om reparasjon og vedlikehold av produktet samt om reservedeler. Sprengskisser og informasjon om reservedeler finner du også på:

www.bosch-pt.com

Bosch rådgivningsteamet hjelper deg gjerne ved spørsmål angående våre produkter og deres tilbehør.

Norsk

Robert Bosch AS
Postboks 350
1402 Ski
Tel.: 64 87 89 50
Faks: 64 87 89 55

Deponering

Sprøytepestol, elektroenhet, tilbehør og emballasje må leveres inn til miljøvennlig gjenvinning.

Elektroverktøy må ikke kastes i vanlig søppel!

Kun for EU-land:



Jf. det europeiske direktivet 2012/19/EU vedr. gamle elektriske og elektroniske apparater og tilpassingen til nasjonale lover må gammelt elektroverktøy som ikke lenger kan brukes samles inn og leveres inn til en miljøvennlig resirkulering.

Retten til endringer forbeholdes.

Suomi

Turvallisuusohjeita

Sähkötyökalujen yleiset turvallisuusohjeet

VAROITUS Lue kaikki turvallisuusohjeet ja käyttöohjeet, myös maalien ja liuottimien mukana tulleet käyttöturvallisuustiedotteet sekä säiliöissä olevet varoituskilvet. Turvallisuusohjeiden tai käyttöohjeiden noudattamisen laiminlyönti saattaa johtaa sähköiskuun, tulipaloon ja/tai vakavaan loukkaantumiseen.

Säilytä kaikki turvallisuusohjeet ja käyttöohjeet myöhemmä käyttöä varten.

Varo-ohjeissa käytetty käsite ”sähkötyökalu” käsittää verkko-käyttöisiä sähkötyökaluja (verkkojohdolla) ja akkukäyttöisiä sähkötyökaluja (ilman verkkojohtoa).

Työpaikan turvallisuus

► **Pidä lapset ja sivulliset loitolla sähkötyökalua käyttäessäsi.** Voit menettää laitteesi hallinnan, huomiosi suuntautuessa muualle.

Sähköturvallisuus

- **Sähkölaitteen pistotulpan tulee sopia pistorasiaan. Pistotulppaa ei saa muuttaa millään tavalla. Älä käytä mitään pistorasia-adaptoreita maadoitettujen sähkötyökalujen kanssa.** Alkuperäisessä kunnossa olevat pistotulpat ja sopivat pistorasiat vähentävät sähköiskun vaaraa.
- **Älä aseta sähkötyökalua alttiiksi sateelle tai kosteudelle.** Veden tunkeutuminen sähkötyökalun sisään kasvattaa sähköiskun riskiä.
- **Älä käytä verkkojohtoa väärin. Älä käytä sitä sähkötyökalun kantamiseen, vetämiseen tai pistotulpan irrottamiseen pistorasiasta. Pidä johto loitolla kuumuudesta, öljystä, terävistä reunoista ja liikkuvista osista.** Vahingoittuneet tai sotkeutuneet johdot kasvattavat sähköiskun vaaraa.
- **Käyttäessäsi sähkötyökalua ulkona, käytä ainoastaan ulkokäyttöön soveltuvaa jatkojohtoa.** Ulkokäyttöön soveltuvan jatkojohdon käyttö pienentää sähköiskun vaaraa.

70 | Suomi

- ▶ **Jos sähkötyökalun käyttö kosteassa ympäristössä ei ole vältettävissä, tulee käyttää vikavirtasuojakytintä.** Vikavirtasuojakytimen käyttö vähentää sähköiskun vaaraa.

Henkilöturvallisuus

- ▶ **Käytä henkilökohtaisia suojavarusteita ja aina suojalaseja.** Henkilökohtaisen suojavarusteen, kuten pölynaamarin, luisumattomien turvakengien käyttö. kypärä tai kuulosuojaimet pienentävät, tilanteen mukaan, riippuen sähkötyökalun lajista ja käytöstä, loukkaantumisriskiä.

Sähkötyökalun käyttö ja käsittely

- ▶ **Älä käytä sähkötyökalua, jonka käynnistyskytkin on viillinen.** Sähkötyökalu, jota ei enää voida käynnistää ja pyssäyttää käynnistyskytkimellä, on vaarallinen ja se täytyy korjata.
- ▶ **Säilytä sähkötyökalut poissa lasten ulottuvilta, kun niitä ei käytetä. Älä anna sellaisten henkilöiden käyttää sähkötyökalua, jotka eivät tunne sitä tai jotka eivät ole lukeneet tätä käyttöohjetta.** Sähkötyökalut ovat vaarallisia, jos niitä käyttävät kokemattomat henkilöt.
- ▶ **Käytä sähkötyökaluja, tarvikkeita, vaihtotyökaluja jne. näiden ohjeiden mukaisesti. Ota tällöin huomioon työolosuhteet ja suoritettava toimenpide.** Sähkötyökalun käyttö muuhun kuin sille määrättyyn käyttöön, saattaa johtaa vaarallisiin tilanteisiin.

Huolto

- ▶ **Anna ainoastaan koulutettujen ammattihenkilöiden korjata sähkötyökalusi ja salli korjauksiin käytettävän vain alkuperäisiä varaosia.** Täten varmistat, että laite säilyy turvallisena.

Hienoruisutusjärjestelmän turvallisuusohjeet

- ▶ **Pidä työskentelyalueesi puhtaana, hyvin valaistuna äläkä pidä siinä maali- tai liuotinsäiliöitä, riepua tai muita palavia aineita.** On olemassa mahdollisen itsesytyksen vaara. Pidä koko ajan toimintakykyinen sammutin/sammutuskalusto saatavilla.
- ▶ **Huolehdi ruiskutusalueen hyvästä tuuletuksesta ja koko tilan riittävästä raitisilmasta.** Haihtuvat palavat liuotimet muodostavat räjähdysalttiin ympäristön.
- ▶ **Älä ruiskuta ja puhdista materiaaleilla, joiden syttymispiste on alle 55 °C.** Käytä vesipohjaisia tai huonosti haihtuvia hiilivetyjä tai vastaavia materiaaleja. Helposi haihtuvat, höyrystyvät liuotinaineet luovat räjähdysvaarallisen ympäristön.
- ▶ **Älä ruiskuta lähellä syttymislähteitä, kuten staattiset sähkökipinät, avotuli, kuumat esineet, moottorit, savukkeet tai kipinät, jotka syntyvät sähköjohtojen liittämistä tai irrottamisesta tai katkaisijoiden käytöstä.** Tällaiset kipinälähteet voivat sytyttää ympäröivän ilman.
- ▶ **Älä ruiskuta mitään aineita, joista et tiedä, voivatko ne muodostaa vaaratilanteita.** Tuntemattomat aineet voivat johtaa vaarallisiin olosuhteisiin.
- ▶ **Käytä lisäksi henkilökohtaisia suojavarustuksia, kuten asianmukaisia suojakäsineitä ja suoja- tai hengityssuojanaamaria, kun ruiskutat tai käsittelet kemikaaleja.** Kyseisiin olosuhteisiin soveltuvan suojavarustuksen käyttö vähentää altistumisen vaarallisille aineille.



- ▶ **Ota huomioon ruiskutettavan aineen mahdolliset vaarat. Ota huomioon säiliössä olevat merkinnät tai ruiskutettavan aineen valmistajan tiedot, mukaanlukien kehoitus käyttää henkilökohtaisia suojavarusteita.** Valmistajan ohjeita on noudatettava tarkasti, tulipalon, myrkyjen, karsinogeenien jne. aiheuttamien vammojen vähentämiseksi.
- ▶ **Pidä verkkojohtoon pistotulppa ja suihkupistoolin käynnistyskytkin puhtaana maalista ja muista nesteistä. Älä koskaan tue verkkojohtoa pitämällä kiinni liitoksista.** Noudattamatta jättäminen saattaa johtaa sähköiskuun.
- ▶ **Pidä lapsia silmällä.** Täten varmistat, että lapset eivät leiki hieroruisutusjärjestelmän kanssa.
- ▶ **Tätä hieroruisutusjärjestelmää saavat käyttää vähintään 8-vuotiaat lapset sekä fyysisiltä, aistimellisilta tai henkisiltä kyvyiltään rajoitteiset tai puutteellisen kokemuksen tai tietämyksen omaavat henkilöt, mikäli vastuuhenkilö valvoo käyttöä tai opastaa heille hieroruisutusjärjestelmän turvallisen käsittelyn ja jotka siten ymmärtävät siihen liittyvät vaarat.** Muutoin syntyy virheellisen käytön ja onnettomuuksien vaara.
- ▶ **Lapset saavat tehdä hieroruisutusjärjestelmän puhdistus- ja huoltotöitä vain vastuuhenkilön valvonnassa.**

Tuotekuvas

Lue kaikki turvallisuus- ja muut ohjeet. Turvallisuusohjeiden noudattamisen laiminlyönti saattaa johtaa sähköiskuun, tulipaloon ja/tai vakavaan loukkaantumiseen.

Määräyksenmukainen käyttö

Sähkötyökalu on tarkoitettu ainoastaan liuotinpitoisten ja vesiohenteisten lakkamaalien, maalivärien, pohjustusaineiden, lakkojen, autojen pintamaalien, petsien ja öljyjen ruiskutukseen.

Sähkötyökalu ei sovellu dispersio- ja lateksimaalien, lipeän, happopitoisten pinnoitusaineiden, rakeita ja karkeita hiukkasia sisältävien aineiden eikä roiskumista ja pisarointia estäviä lisäaineita sisältävien pinnoitteiden levittämiseen.

Kuvassa olevat osat

Kuvassa olevien osien numerointi viittaa grafiikkasivuissa olevaan sähkötyökalun kuvaan.

- 1 Suihkupistooli
- 2 Ilmakupu
- 3 Kytinmutteri
- 4 Merkki SDS-liitosta varten
- 5 Ruiskutettavan aineen määrän säätöpyörä
- 6 Letkuliitin (suihkupistooli)
- 7 Jalan jatke (vain 800 ml säiliötä varten)
- 8 Ruiskutettavan aineen säiliö, 600 ml
Ruiskutettavan aineen säiliö, 800 ml*

- 9 Käyttökytkin
- 10 Säiliötiivisteellä varustettu nousuputki
- 11 Suutin
- 12 Suuttimen tiiviste
- 13 Ilmaletku
- 14 SDS-sulku
- 15 Perusyksikkö
- 16 Kiinnitin
- 17 Hahlo kantohihnaa varten
- 18 Käynnistyskytkin
- 19 Letkuliitin (perusyksikkö)
- 20 Kantohihna
- 21 Mitta-astia
- 22 Ilmansuodattimen kansi

*Kuvassa tai selostuksessa esiintyvä lisätarvike ei kuulu vakiotuotteen mukaisuuteen. Löydät täydellisen tarvikeluettelon tarvikeohjelmastamme.

Tekniset tiedot

Hienoruiskutusjärjestelmä		PFS 65
Tuotenumero		3 603 B06 1..
Ottoteho	W	280
Tuottoteho	g/min	130
Sumutusteho	W	0 – 65
Ajan kulutus 5 m ² :n maalaukseen	min	10
Ruiskutettavan aineen säiliön tilavuus	ml	600
Ilmaletkun pituus	m	1,8
Paino vastaa EPTA-Procedure 01/2003	kg	2,8
Suojausluokka		□/II

Tiedot koskevat 230 V nimellisjännitettä [U]. Poikkeavilla jännitteillä ja maakohtaisissa malleissa nämä tiedot voivat vaihdella.

Melu-/täriinätiedot

Melun mittausarvot on määritetty EN 60745 ja EN 50580 mukaan.

Sähkötyökalun tyypillinen A-painotettu äänenpainetaso on 74 dB(A). Epävarmuus K = 3 dB.

Melutaso saattaa työn aikana ylittää 80 dB(A).

Käytä kuulonsuojaimia!

Värähtelyn yhteisarvot a_h (kolmen suunnan vektorisumma) ja epävarmuus K mitattuna EN 60745 mukaan:

$$a_h < 2,5 \text{ m/s}^2, K = 1,5 \text{ m/s}^2.$$

Näissä ohjeissa mainittu värähtelytaso on mitattu normissa EN 60745 standardoidun mittausmenetelmän mukaisesti ja sitä voidaan käyttää sähkötyökalujen keskinäiseen vertailuun. Se soveltuu myös värähtelyrasituksen väliaikaiseen arviointiin. Ilmoitettu värähtelytaso vastaa sähkötyökalun pääasiallisia käyttötapoja. Jos sähkötyökalua käytetään kuitenkin muihin käyttötarkoituksiin, erillisillä lisävarusteilla, poikkeavilla käyttötarvikkeilla tai riittämättömästi huollettuna, silloin värähtelytaso saattaa poiketa ilmoitetusta arvosta. Tämä saattaa kasvat-
taa koko työaikajakson värähtelyrasitusta huomattavasti.

Värähtelyrasituksen tarkaksi arvioimiseksi tulee huomioida myös ne ajat, jolloin laite on sammutettuna tai tyhjäkäynnillä. Tämä voi selvästi pienentää koko työaikajakson värähtelyrasitusta.

Määrittele tarvittavat lisävarotoimenpiteet käyttäjän suojelemiseksi värähtelyn vaikutuksilta, esimerkiksi: Sähkötyökalujen ja käyttötarvikkeiden huolto, käsien pitäminen lämpiminä, työprosessien organisointi.

Standardinmukaisuusvakuutus

Vakuutamme yksin vastaavamme siitä, että kohdassa "Tekniset tiedot" selostettu tuote vastaa seuraavia standardeja tai standardoituja asiakirjoja: EN 60335 ja direktiivien 2011/65/EU, 2006/42/EY, 2004/108/EY sekä niiden muutoksien määräysten mukaan.

Tekninen tiedosto (2006/42/EY):

Robert Bosch GmbH, ETM9,
D-70745 Leinfelden-Echterdingen

Henk Becker	Helmut Heinzelmann
Executive Vice President	Head of Product Certification
Engineering	PT/ETM9

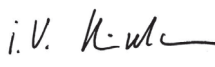
PPA
 i.v. 

Robert Bosch GmbH, Power Tools Division
D-70745 Leinfelden-Echterdingen
Leinfelden, 18.10.2013

Aseennus

► Irrota pistotulppa pistorasiasta ennen kaikkia sähkötyökaluun kohdistuvia töitä.

Ilmaletkun liitäntä (katso kuvat A1 – A2)

– Avaa pidinsanka **16** ja kelaia ilmaletku **13** kokonaan auki perusyksiköstä **15**.

Suihkupistooliin liitäntä:

– Työnnä ilmaletkun SDS-liitin **14** nuolimerkin mukaisesti tiukasti suihkupistooliin liittimeen **6**.

– Kierrä SDS-sulkua, kunnes se lukkiutuu.

Perusyksikön liitäntä:

– Työnnä ilmaletkun toinen SDS-liitin nuolimerkin mukaisesti tiukasti perusyksikön liittimeen **19**.

– Kierrä SDS-sulkua, kunnes se lukkiutuu.

Kantohihnan kiinnitys (katso kuva B)

Jotta kaikki työstettävät pinnat olisivat hyvin ulotettavissa, voit ripustaa perusyksikön kantohihnasta **20**.

– Kiinnitä aina hihnan päät kumpaankin hahloon **17**.

Käyttöohjeet

Työn valmistelu

► Ruiskutustyöt ovat kiellettyjä vesistöjen rannoilla tai niiden välittömässä läheisyydessä olevilla pinnoilla.

Kiinnitä maaleja, lakkaa ja ruiskutettavia aineita käytettäessä huomiota niiden ekologiseen kestävytyteen.

72 | Suomi

Ruiskutettavan pinnan esikäsitely

Huomio: Peitä ruiskutuspinna ympäristöä laajalti ja perusteellisesti.

Ruiskutussumu lika ympäristöä. Käytettäessä sisätilassa saattavat kaikki peittämättömät pinnat likaantua.

Ruiskutettavien pintojen tulee olla puhtaita, kuivia ja rasvatonta.

- Karhenna sileitä pintoja ja poista tämän jälkeen hiomapöly.

Soveltuvat ruiskutettavat aineet ja suositeltavat ohennukset

- ▶ **Tarkista ohennettaessa, että ruiskutettava aine ja ohenne sopivat yhteen.** Jos käytät väärää ohennetta syntyy paakkuja, jotka tukkivat suihkupistooliin.

Ruiskutettava aine	suositeltava ohennus
Petsit, öljyt, kuultovärit, kylästysaineet, ruostesuojajohjusteet	ohentamaton
Vesi, tapetinirrotusaine	ohentamaton
liuotin- tai vesiohenteiset lakkavärit, pohjavärit, lämpöpatterimaalit, ajoneuvon peitelakat, paksukalvokuultovärit	vähintään 10 % ohennettuna

Laite ei sovellu dispersiovärien (seinämaalien) käsittelyyn.

Ota myös huomioon ruiskutettavan aineen valmistajan käyttöohjeet.

Ruiskutettavan aineen ohennus

Menettele seuraavasti ruiskutettavan aineen kanssa, jota tulee ohentaa:

- Ota mitta-astia **21**.
- Sekoita ruiskutettava aine hyvin.
- Täytä riittävästi ruiskutettavaa ainetta ruiskutettavan aineen säiliöön **8**. (katso "Ruiskutettavan aineen täyttö", sivu 72)
- Ohenna ruiskutettavaa ainetta 10 % ohenteen avulla. Esimerkiksi:

Ruiskutettavan aineen lähtömäärä [ml]	200	300	400	500
Ohennusaine [ml]	20	30	40	50

- Sekoita ruiskutettava aine hyvin.
- Suorita koeruiskutus koepinnalle. (katso "Ruiskutus", sivu 72)

Kun saat optimaalisen ruiskutusjäljen voit aloittaa ruiskutuksen **tai**

Jos ruiskutustulos ei ole tyydyttävä tai jos suihkupistoolista ei tule väriä, tulee menetellä kohdan "Häiriöiden korjaus" sivulla 74 mukaan.

Ruiskutettavan aineen täyttö (katso kuvat C1 – C2)

- ▶ **Irrota pistotulppa pistorasiasta ennen kaikkia sähkötyökaluun kohdistuvia töitä.**
- Kierrä irti säiliö **8** suihkupistoolista.
- Käännä nousuputki **10** niin, että ruiskutettava aine voidaan käyttää lähes loppuun asti:

makaavien kohteiden ruiskutusta varten **eteenpäin** suuttimen suuntaan

yli pään ruiskutusta varten **taaksepäin** kahvan suuntaan

- Täytä ruiskutettavaa ainetta säiliöön ja kierrä se kiinni suihkupistooliin.

Käyttöönotto

- ▶ **Ota huomioon verkkojännite! Virtalähteen jännitteen tulee vastata laitteen tyyppikilvessä olevia tietoja. 230 V merkityt laitteita voidaan käyttää myös 220 V verkoissa.**

- ▶ **Varmista, että perusyksikkö ei käytön aikana voi imeä pölyä tai muuta likaa.**

- ▶ **Älä koskaa ruiskuta perusyksikköä.**

Käynnistys

Energian säästämiseksi kytkte hienoruiskutusjärjestelmä päälle vain silloin, kun käytät kyseistä työkalua.

- Liitä nyt pistotulppa pistorasiaan.
- Ota suihkupistooli käteen ja suuntaa se ruiskutettavaa pintaa kohti.
- Paina ensin käynnistyskytkintä **18**.
- Paina suihkupistooliin käyttökytkintä **9**.

Huomio: Perusyksikön ollessa käynnissä suuttimesta **11** virtaa aina ilmaa.

Poiskytkentä

- Päästä käyttökytkin **9** vapaaksi ja paina käynnistyskytkintä **18**.
- Irrota pistotulppa pistorasiasta.

Työskentelyohjeita**Ruiskutus (katso kuvat D – E)**

Huomio: Ota tuulensuunta huomioon, kun käytät sähkötyökalua ulkona.

- Suorita ensin koeruiskutus ja säädä suihkun muoto ja ruiskutettavan aineen määrä vastaamaan ruiskutettavaa ainetta. (Katso asetukset seuraavat luvut)
- Pidä suihkupistoolia ehdottomasti tasaisella 5 – 15 cm:n etäisyydellä kohtisuorassa ruiskutettavaan pintaan nähden.
- Aloita ruiskutus ruiskutettavan pinnan ulkopuolelta.
- Liikuta suihkupistoolia, suihkumuodon asetuksista riippuen tasaisesti poikittain tai ylös ja alas. Saat tasaisen pinnan, kun ruiskutusradat limittävät toisinaan 4 – 5 cm.
- Vältä keskeytyksiä ruiskutettavassa pinnassa.

Suihkupistoolin tasainen liike aikaansaa yhtenäisen pintalaidun.

Muuttuva etäisyys ja ruiskutuskulma johtaa värin voimakkaaseen sumunmuodostukseen ja siten epätasalaatuisen pintaan.







- Lopeta ruiskutus ruiskutettavan pinnan ulkopuolelta.

Älä missään tapauksessa ruiskuta säiliötä aivan tyhjäksi. Jos nousuputki ei uppoa enää suihkutettavaan aineeseen, silloin suihku katkeaa ja pinnasta tulee epätasainen.

Jos ruiskutettavaa ainetta kerrostuu suuttimeen ja ilmakuupuu tulee molemmat osat puhdistaa käytetyllä ohenteella.

Suihkun muodon säätö (katso kuva F)**► Älä koskaan paina käyttökytkintä 9, kun säädät ilmakupua 2.**

- Höllää kytkinmutteria 3.
- Käännä ilmakupu 2 haluttuun asentoon.
- Kiristä kytkinmutteri uudelleen.

Ilmakupu	Suihku	Käyttö
		A pystysuora litteä suihku vaakasuoraan työsuuntaa varten
		B vaakasuora litteä suihku pystysuoraan työsuuntaa varten
		C Pyöreä suihku kulmia, reunoja ja vaikeasti päästäviä kohteita varten

Ruiskutusainemäärän asetus (katso kuva G)

- Kierrä säätöpyörä 5 halutun ruiskutusainemäärän säätämiseksi:
I: pieni ruiskutusainemäärä,
IIII: suurin ruiskutusainemäärä.

Ruiskutettavan aineen määrä

Liian paljon ruiskutusainetta ruiskutettavaa ainetta pinnalla: Ruiskutettavan aineen määrä tulee pienentää.

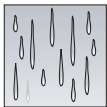

- Kierrä säätöpyörää 5 suuntaan **I**.

Liian vähän ruiskutusainetta ruiskutettavaa ainetta pinnalla: Ruiskutettavan aineen määrä tulee suurentaa.



- Kierrä säätöpyörää 5 suuntaan **IIII**.

Suihkupistoolin säilytys (katso kuva H)

Suihkupistoolin voi ripustaa kiinnittimeen 16 säilytystä varten.

- Ripusta suihkupistooli kytkinmutteristaan 3 kiinnittimeen 16.

Hoito ja huolto**Huolto ja puhdistus****► Irrota pistotulppa pistorasiasta ennen kaikkia sähkötyökaluun kohdistuvia töitä.****Puhdistus (katso kuvat I – K)**

Asianmukainen puhdistus on suihkupistoolin moitteettoman käytön edellytys. Jos puhdistus puuttuu tai on asiantonta, ei taakuvvaatimuksia voida esittää.

Puhdista aina suihkupistooli ja ruiskutettavan aineen säiliö kyseisellä ohenteella (liuottimella tai vedellä), jota käytetään ruiskutettavaan aineeseen.

Älä koskaan upota suihkupistoolia kokonaan puhdistusaineeseen.

Älä koskaan puhdista suihkupistoolin suutin- tai ilma-aukkoja terävillä metalliesineillä.

Älä kaada ohennettua ruiskutettavaa ainetta takaisin alkupe- räisen ruiskutettavan aineen joukkoon.

Puhdista suihkupistoolia hyvin tarkasti, jos olet käyttänyt terveydelle haitallista ruiskutettavaa ainetta.

- Kytke perusyksikkö pois päältä ja paina suihkupistoolin käyttökytkintä 9, jotta ruiskutettava aine pääsee valumaan takaisin säiliöön.
 - Ruuvaa säiliö 8 irti ja tyhjennä jäljelle jäänyt aine takaisin alkupe- räiseen astiaan.
 - Täytä ohennetta (liuotinta trai vettä) säiliöön ja kierrä se kiinni suihkupistooliin.
 - Ravitele suihkupistoolia perusteellisesti.
 - Kytke perusyksikkö päälle ja ruiskuta ohennetta tyhjään purkkiin.
 - Toista viimeiset kolme vaihetta, kunnes suihkupistoolista tulee puhdasta ohennetta.
 - Kytke taas perusyksikkö pois päältä.
 - Tyhjennä säiliö 8 kokonaan.
 - Tarkista, että nousuputki 10 säiliötiivisteineen on puhdas ruiskutettavasta aineesta ja vaurioitumaton.
 - Puhdista säiliö ja suihkupistooli ulkoa ohenteeseen kostu- tetulla liinalla.
 - Kierrä irti kytkinmutteri 3 ja ilmakupu 2.
 - Puhdista suutin 11 ja suutinneula ohenteella.
- Silloin tällöin on lisäksi suuttimen tiiviste 12 puhdistettava.
- Irrota suutin 11 ja suuttimen tiiviste 12.
 - Ota tarvittaessa terävä esine avuksi, koska suuttimen tiiviste on kiinni suihkupistoolissa.
 - Puhdista suuttimen tiiviste ohenteella.
 - Asenna suuttimen tiiviste takaisin suihkupistooliin. Tarkis- ta, että uurre osoittaa suihkupistoolista poispäin.
 - Työnnä suutin suihkupistoolin runkoon ja kierrä se oikeaan asentoon.
 - Työnnä ilmakupu 2 suuttimen päälle ja kiristä se paikoil- leen kytkinmutterilla 3.

Ilmansuodattimen vaihto (katso kuva L)

Ilmansuodattimen ollessa liikainen se on vaihdettava.

- Poista ilmansuodattimen kansi 22.
- Vaihda ilmansuodatin .
- Asenna ilmansuodattimen kansi takaisin paikoilleen.

Materiaalin hävittäminen

Ohenteesta ja ruiskutettavan aineen jäännöksistä on huoleh- dittava ympäristöstävällisesti. Ota huomioon valmistajan hä- vitysohjeet ja paikalliset ongelmajätteen hävitysohjeet.

Ympäristöä saastuttavia kemikaaleja ei saa päästää maahan, pohjaveteen tai vesistöön. Älä koskaan kaada ympäristöä va- hingoittavia kemikaaleja viemäriin!

74 | Suomi

Häiriöiden korjaus

Ongelma	Syy	Korjaus
Ruiskutettava aine ei peitä kunnolla	Ruiskutettava ainemäärä on liian pieni	Kierrä säätöpyörää 5 suuntaan III
	Etäisyys ruiskutettavaan pintaan on liian suuri	Pienennä ruiskutusetäisyyttä
	Liian vähän ruiskutettavaa ainetta pinnalla, pintaa ruiskutettu liian vähän	Ruiskuta ruiskutettavaa pintaa enemmän
	Ruiskutettava aine on liian sakeaa	Ohenna ruiskutettavaa ainetta edelleen 10 % ja suorita koeruiskutus
Ruiskutettava aine valuu ruiskutuksen jälkeen	Ruiskutettu liikaa ruiskutettavaa ainetta	Käännä säätöpyörää 5 suuntaan I
	Etäisyys ruiskutettavaan pintaan on liian pieni	Suurennä ruiskutusetäisyyttä
	Ruiskutettava aine on liian juoksevaa	Lisää alkuperäistä ruiskutettavaa ainetta
	Ruiskutettu liian monta kertaa samaan kohtaan	Poista maali, äläkä ruiskuta seuraavalla kerralla niin monta kertaa samaan kohtaan
Liian voimakas sumutus	Ruiskutettava ainemäärä on liian suuri	Käännä säätöpyörää 5 suuntaan I
	suutin 11 on likaantunut	Puhdista suutin
	Säiliössä 8 on liian pieni paine	Kiinnitä ruiskutettavan aineen säiliö kunnolla suihkupistooliin
	Ruiskutettava aine on liian sakeaa	Ohenna ruiskutettavaa ainetta edelleen 10 % ja suorita koeruiskutus
	Ilmansuodatin on hyvin likainen	Ilmansuodattimen vaihto
Liian voimakas värисumu	Ruiskutettu liikaa ruiskutettavaa ainetta	Käännä säätöpyörää 5 suuntaan I
	Etäisyys ruiskutettavaan pintaan on liian suuri	Pienennä ruiskutusetäisyyttä
Suihku sykkii	Säiliössä on liian vähän ruiskutettavaa ainetta	Täytä ruiskutettavaa ainetta
	Nousuputken 10 ilmanpoistoreikä tukossa	Puhdista nousuputki ja ilmanpoistoreikä
	Ilmansuodatin on hyvin likainen	Ilmansuodattimen vaihto
	Ruiskutettava aine on liian sakeaa	Ohenna ruiskutettavaa ainetta edelleen 10 % ja suorita koeruiskutus
Ruiskutettavaa ainetta tippuu suuttimesta jälkeensä	Ruiskutettavan aineen kerrostuma suuttimessa 11 ja ilmavuvussa 2	Puhdista suutin ja ilmakupi
	Suutin 11 on tukkeutunut	Vaihda suutin
	Suutin 11 on löysällä	Kiristä kytkinmutteri 3
Suuttimesta ei tule ruiskutettavaa ainetta	Suutin 11 on tukossa	Puhdista suutin
	Nousuputki 10 on tukossa	Puhdista nousuputki
	Nousuputken 10 ilmanpoistoreikä tukossa	Puhdista nousuputki ja ilmanpoistoreikä
	Nousuputki 10 on löysässä	Kiinnitä nousuputki hyvin
	Säiliöön 8 ei muodostu painetta	Kiinnitä ruiskutettavan aineen säiliö kunnolla suihkupistooliin
	Ruiskutettava aine on liian sakeaa	Ohenna ruiskutettavaa ainetta edelleen 10 % ja suorita koeruiskutus

Huolto

Jos liitäntäjohdon vaihto on välttämätön, tulee tämän suorittaa Bosch tai Bosch-sähkötyökalujen sopimushuolto turvallisuuden vaarantamisen välttämiseksi.

Asiakaspalvelu ja käyttöneuvonta

Ilmoita kaikissa kyselyissä ja varaosatilauksissa 10-numeroinen tuotenumero, joka löytyy laitteen mallikilvestä.

Asiakaspalvelu vastaa tuotteesi korjauksesta ja huoltoa sekä varaosia koskeviin kysymyksiin. Räjähdyspiirustuksia ja tietoja varaosista löydät myös osoitteesta:

www.bosch-pt.com

Boschin asiakaspalvelu auttaa mielellään sinua tuotteitamme ja niiden lisätarvikkeita koskevissa kysymyksissä.

Suomi

Robert Bosch Oy
Bosch-keskushuolto
Pakkalantie 21 A
01510 Vantaa
Puh.: 0800 98044
Faksi: 010 296 1838
www.bosch.fi

Häivitys

Suihkupistooli, sähköyksikkö, lisätarvikkeet ja pakkaukset tulee toimittaa ympäristöstävälliseen uusiokäyttöön.

Älä heitä sähkötyökaluja talousjätteisiin!

Vain EU-maita varten:

Eurooppalaisen vanhoja sähkö- ja elektro- niikkalaitteita koskevan direktiivin 2012/19/EU ja sen kansallisten lakien muunnosten mukaan tulee käyttökelvottomat sähkötyökalat kerätä erikseen ja toimittaa ympäristöstävälliseen uusiokäyttöön.

Oikeus teknisiin muutoksiin pidätetään.

Ελληνικά**Υποδείξεις ασφαλείας****Γενικές υποδείξεις ασφαλείας για ηλεκτρικά εργαλεία**

⚠ ΠΡΟΕΙΔΟΤΟΙΧΗΣΗ Διαβάστε όλες τις υποδείξεις ασφαλείας και τις οδηγίες, συμπεριλαμβανομένων και των σχετικών με τα χρώματα και τους διαλύτες φύλλων δεδομένων ασφαλείας που συνοδεύουν το μηχανήμα, καθώς τις προειδοποιητικές πινακίδες επάνω στα δοχεία. Αμέλειες στην τήρηση των υποδείξεων ασφαλείας και των οδηγιών μπορεί να προκαλέσουν ηλεκτροπληξία, πυρκαγιά ή/και σοβαρούς τραυματισμούς.

Φυλάξτε όλες τις υποδείξεις ασφαλείας και τις οδηγίες για να μπορείτε να τις χρησιμοποιήσετε και στο μέλλον.

Ο ορισμός «Ηλεκτρικό εργαλείο» αναφέρετε σε ηλεκτρικά εργαλεία που τροφοδοτούνται από το ηλεκτρικό δίκτυο (με ηλεκτρικό καλώδιο) καθώς και σε ηλεκτρικά εργαλεία που τροφοδοτούνται από μπαταρία (χωρίς ηλεκτρικό καλώδιο).

Ασφάλεια στο χώρο εργασίας

► **Όταν χρησιμοποιείτε το ηλεκτρικό εργαλείο να κρατάτε μακριά απ' αυτό τα παιδιά ή άλλα τυχόν παρευρισκόμενα άτομα.** Σε περίπτωση που αποσπαστεί η προσοχή σας μπορεί να χάσετε τον έλεγχο του μηχανήματος.

Ηλεκτρική ασφάλεια

► **Το φως του ηλεκτρικού εργαλείου πρέπει να ταιριάζει στην πρίζα.** Απαγορεύεται κάθε μετατροπή του φως. Μην χρησιμοποιήσετε προσαρμοστικά φως σε συνδυασμό με γειωμένα ηλεκτρικά εργαλεία. Μη μεταποιημένα φως και κατάλληλες πρίζες ελαττώνουν τον κίνδυνο ηλεκτροπληξίας.

► **Να μην εκθέτετε το μηχανήμα στη βροχή ή/και την υγρασία.** Η διείσδυση νερού σε ένα ηλεκτρικό εργαλείο αυξάνει τον κίνδυνο ηλεκτροπληξίας.

► **Να μην χρησιμοποιήσετε το ηλεκτρικό καλώδιο για να μεταφέρετε ή για να αναρτήσετε το ηλεκτρικό εργαλείο, ή για να βγάλετε το φως από την πρίζα. Να προφυλάγετε το ηλεκτρικό καλώδιο από υπερβολικές θερμοκρασίες, από λάδια, από κοφτερές ακμές καθώς και από κινητά εξαρτήματα.** Τυχόν χαλασμένα ή μπερδεμένα ηλεκτρικά καλώδια αυξάνουν τον κίνδυνο ηλεκτροπληξίας.

► **Όταν εργάζεστε με ένα ηλεκτρικό εργαλείο στο ύπαιθρο να χρησιμοποιείτε καλώδια επιμήκυνσης (μπαλαντέζες) που είναι εγκριμένα για χρήση σε εξωτερικούς χώρους.** Εργασίες σε και έτσι ελαττώνει τον κίνδυνο ηλεκτροπληξίας.

► **Όταν η χρήση του ηλεκτρικού εργαλείου σε υγρό περιβάλλον είναι αναπόφευκτη, τότε να χρησιμοποιήσετε έναν προστατευτικό διακόπτη διαρροής [διακόπτη FI].** Η χρήση ενός προστατευτικού διακόπτη διαρροής ελαττώνει τον κίνδυνο ηλεκτροπληξίας.

Ασφάλεια προσώπων

► **Να φοράτε έναν κατάλληλο για σας προστατευτικό εξοπλισμό και πάντοτε προστατευτικά γυαλιά.** Όταν φοράτε έναν κατάλληλο προστατευτικό εξοπλισμό όπως μάσκα προστασίας από σκόνη, αντιολισθητικά υποδήματα ασφαλείας, προστατευτικό κράνος ή ωτασπίδες, ανάλογα με εκάστοτε εργαλείο και τη χρήση του, ελαττώνεται ο κίνδυνος τραυματισμών.

Χρήση και χειρισμός του ηλεκτρικού εργαλείου

► **Να μην χρησιμοποιήσετε ποτέ ένα ηλεκτρικό εργαλείο όταν ο διακόπτης του είναι χαλασμένος.** Ένα ηλεκτρικό εργαλείο που δεν μπορείτε να θέσετε σε λειτουργία ή/και εκτός λειτουργίας είναι επικίνδυνο και πρέπει να επισκευαστεί.

► **Να διαφυλάξετε τα ηλεκτρικά εργαλεία που δεν χρησιμοποιείτε μακριά από παιδιά. Να μην επιτρέψετε τη χρήση του μηχανήματος σε άτομα που δεν είναι εξοικωμένα μ' αυτό ή όταν δεν έχουν διαβάσει τις παρούσες οδηγίες.** Τα ηλεκτρικά εργαλεία είναι επικίνδυνα όταν χρησιμοποιούνται από άπειρα άτομα.

► **Να χρησιμοποιείτε τα ηλεκτρικά εργαλεία, τα εξαρτήματα, τα παρελκόμενα κτλ. Σύμφωνα με τις παρούσες οδηγίες. Να λαμβάνετε επίσης υπόψη σας τις εκάστοτε συνθήκες εργασίας και την υπό εκτέλεση εργασία.** Η χρησιμοποίηση των ηλεκτρικών εργαλείων για εργασίες που δεν προβλέπονται γι' αυτά μπορεί δημιουργήσει επικίνδυνες καταστάσεις.

Service

► **Να δίνετε το ηλεκτρικό σας εργαλείο για επισκευή μόνο από άριστα εκπαιδευμένο προσωπικό και με γνήσια ανταλλακτικά.** Έτσι εξασφαλίζεται η διατήρηση της ασφάλειας του μηχανήματος.

Υποδείξεις ασφαλείας για συστήματα λεπτού ψεκασμού

► **Να διατηρείτε την περιοχή που εργάζεστε καθαρή, καλά φωτισμένη και να φροντίζετε να μην υπάρχουν σ' αυτήν δοχεία με χρώματα ή διαλύτες, πανιά ή άλλα εύφλεκτα υλικά.** Κίνδυνος αυτανάφλεξης. Φροντίστε να υπάρχουν ανά πάσα στιγμή διαθέσιμοι πυροσβεστήρες/συσκευές πυρόσβεσης.

76 | Ελληνικά

- ▶ **Να φροντίζετε για την ύπαρξη καλού αερισμού στην περιοχή ψεκασμού καθώς και για επαρκή φρέσκο αέρα σε ολόκληρο τον αντίστοιχο χώρο.** Εξατμιζόμενοι διαλύτες δημιουργούν ένα εκρηκτικό περιβάλλον.
- ▶ **Μην ψεκάζετε και μην καθαρίζετε με υλικά, των οποίων η θερμοκρασία ανάφλεξης είναι κάτω των 55 °C.** Χρησιμοποιείτε υλικά με βάση το νερό, μη πηκτικούς υδρογονάνθρακες ή παρόμοια υλικά. Οι πηκτικοί, εξατμιζόμενοι διαλύτες δημιουργούν ένα εκρηκτικό περιβάλλον.
- ▶ **Να μην ψεκάζετε σε περιοχές που υπάρχουν πηγές ανάφλεξης, π.χ. σπινθηρισμοί από ηλεκτρικά πεδία, ακάλυπτες φλόγες, φλόγες ανάφλεξης, καυτά αντικείμενα, κινητήρες, αναμμένα τσιγάρα, σπινθηρισμοί από εισαγωγή/εξαγωγή φως ηλεκτρικών καλωδίων σε/από πρίζες καθώς και από το ανοιγόκλεισμα διακοπών.** Τέτοιες πηγές σπινθηρισμού μπορεί να προκαλέσουν την ανάφλεξη του περιβάλλοντος.
- ▶ **Να μην ψεκάζετε υλικά για τα οποία δεν γνωρίζετε αν αποτελούν κίνδυνο.** Άγνωστα υλικά μπορεί να δημιουργήσουν επικίνδυνες καταστάσεις.
- ▶ **Όταν ψεκάζετε ή εργάζεστε με χημικές ουσίες να φοράτε έναν κατάλληλο για σας προσωπικό εξοπλισμό, π.χ. κατάλληλα προστατευτικά γάντια και μια προστατευτική ή αναπνευστική μάσκα.** Όταν φοράτε έναν κατάλληλο για τις εκάστοτε συνθήκες προστατευτικό εξοπλισμό ελαττώνεται ή έκθεσή σας στις επικίνδυνες ουσίες.



- ▶ **Να λαμβάνετε υπόψη σας τυχόν κινδύνους από το υπό ψεκασμό υλικό. Να προσέχετε τα σημάδια επάνω στο δοχείο ή της πληροφορίες του κατασκευαστή του υπό ψεκασμό υλικού, συμπεριλαμβανομένης και της εντολής να φορέσετε έναν προσωπικό προστατευτικό εξοπλισμό.** Να τηρείτε τις υποδείξεις του κατασκευαστή για να ελαττώσετε τον κίνδυνο πυρκαγιάς καθώς τον κίνδυνο πρόκλησης τραυματισμών από δηλητήρια, καρκινογόνες ουσίες κτλ.
- ▶ **Να διατηρείτε το φως του ηλεκτρικού καλωδίου και τη σκανδάλη του πιστολιού ψεκασμού χωρίς χρώματα και άλλα υγρά. Μην κρατήσετε ποτέ το καλώδιο από τα βύσματα για να το υποστηρίξετε.** Τυχόν αμέλειες κατά τη σύζευξη μπορεί να προκαλέσουν ηλεκτροπληξία.
- ▶ **Να επιτηρείτε τα παιδιά.** Έτσι εξασφαλίζετε ότι τα παιδιά δεν θα παίξουν με το σύστημα λεπτού ψεκασμού.
- ▶ **Αυτό το σύστημα λεπτού ψεκασμού μπορεί να χρησιμοποιηθεί από παιδιά από 8 ετών και πάνω καθώς και από άτομα με περιορισμένες φυσικές, αισθητήριες ή διανοητικές ικανότητες ή με έλλειψη εμπειρίας και ανεπαρκείς γνώσεις, εφόσον επιτηρούνται ή έχουν καθοδηγηθεί σχετικά με την ασφαλή εργασία με το σύστημα λεπτού ψεκασμού και τους συνυφασμένους με αυτή κινδύνους.** Διαφορετικά υπάρχει ο κίνδυνος λάθους χειρισμού και τραυματισμού.
- ▶ **Ο καθαρισμός και η συντήρηση του συστήματος λεπτού ψεκασμού από παιδιά δεν επιτρέπεται να γίνεται χωρίς επίβλεψη.**

Περιγραφή του προϊόντος και της ισχύος του



Διαβάστε όλες τις υποδείξεις ασφαλείας και τις οδηγίες. Αμέλειες κατά την τήρηση των υποδείξεων ασφαλείας και των οδηγιών μπορεί να προκαλέσουν ηλεκτροπληξία, πυρκαγιά ή/και σοβαρούς τραυματισμούς.

Χρήση σύμφωνα με τον προορισμό

Το ηλεκτρικό εργαλείο προορίζεται μόνο για τον ψεκασμό βερνικιών, επχρισμάτων, ασταριών, διαφανών βερνικιών, βερνικιών τελικής επιστρώσης οχημάτων, προστατευτικών μέσων ξύλου και λαδιών που εμπεριέχουν διαλύτες ή είναι υδατοδιαλυτά. Το ηλεκτρικό εργαλείο δεν είναι κατάλληλο για την επεξεργασία χρωμάτων διασποράς και χρωμάτων λατέξ, βάσεων, υλικών επικάλυψης που εμπεριέχουν οξέα, υλικών ψεκασμού με κόκκους και σωματίδια καθώς και υλικών που δε σχηματίζουν νέφος ή σταγονίδια ψεκασμού.

Απεικονιζόμενα στοιχεία

Η αριθμοδότηση των απεικονιζόμενων στοιχείων βασίζεται στην απεικόνιση του ηλεκτρικού εργαλείου στις σελίδες με τα γραφικά.

- 1 Πιστόλι ψεκασμού
- 2 Πώμα αέρα
- 3 Παξιμάδι με επικάλυμμα
- 4 Σημάδι για σύνδεσμο SDS
- 5 Τροχίσκος ρύθμισης ποσότητας υλικού ψεκασμού
- 6 Σύνδεση σωλήνα (πιστόλι ψεκασμού)
- 7 Επιμήκυνση πέλματος (μόνο για δοχείο 800 ml)
- 8 Δοχείο για υλικό ψεκασμού, 600 ml
Δοχείο για υλικό ψεκασμού, 800 ml*
- 9 Διακόπτης χειρισμού/Σκανδάλη
- 10 Κατακόρυφος σωλήνας με φλάντζα δοχείου
- 11 Ακροφύσιο
- 12 Φλάντζα ακροφυσίου
- 13 Σωλήνας αέρα
- 14 Σύνδεσμος SDS
- 15 Βασική μονάδα
- 16 Πόρπη συγκράτησης
- 17 Θηλιά για ιμάντα ανάρτησης
- 18 Διακόπτης ON/OFF
- 19 Σύνδεση σωλήνα (βασική μονάδα)
- 20 Ιμάντας ανάρτησης
- 21 Δοσομετρικό κύπελλο
- 22 Καπάκι φίλτρου αέρα

*Εξαρτήματα που απεικονίζονται ή περιγράφονται δεν περιέχονται στη σπάνια συσκευασία. Για τον πλήρη κατάλογο εξαρτημάτων κοιτάτε το πρόγραμμα εξαρτημάτων.

Τεχνικά χαρακτηριστικά

Σύστημα λεπτού ψεκασμού		PFS 65
Αριθμός ευρετηρίου		3 603 B06 1..
Ονομαστική ισχύς	W	280
Ισχύς εκτόξευσης	g/min	130
Ισχύς ψεκασμού	W	0 – 65
Χρόνος για επιστροφή με χρώμα επιφάνειας 5 m ²	min	10
Χωρητικότητα δοχείου για υλικό ψεκασμού	ml	600
Μήκος σωλήνα αέρα	m	1,8
Βάρος σύμφωνα με EPTA-Procedure 01/2003	kg	2,8
Κατηγορία μόνωσης		 II

Τα στοιχεία ισχύουν για ονομαστικές τάσεις [U] 230 V. Υπό διαφορετικές τάσεις και σε εκδόσεις ειδικές για τις διάφορες χώρες τα στοιχεία αυτά μπορεί να διαφέρουν.

Πληροφορίες για θόρυβο και δονήσεις

Οι τιμές μέτρησης του θορύβου εξακριβώθηκαν σύμφωνα με το πρότυπο EN 60745 και EN 50580.

Η χαρακτηριστική στάθμη ακουστικής πίεσης του μηχανήματος εξακριβώθηκε σύμφωνα με την καμπύλη A και ανέρχεται σε 74 dB(A). Ανασφάλεια K = 3 dB.

Όταν εργάζεστε η στάθμη θορύβου μπορεί να ξεπεράσει τα 80 dB(A).

Φοράτε ωτασπίδες!

Οι συνολικές τιμές κραδασμών a_h (άθροισμα ανυσιμάτων τριών κατευθύνσεων) και ανασφάλεια K εξακριβώθηκαν σύμφωνα με το πρότυπο EN 60745:

$$a_h < 2,5 \text{ m/s}^2, K = 1,5 \text{ m/s}^2.$$

Η στάθμη κραδασμών που αναφέρεται σ' αυτές τις οδηγίες έχει μετρηθεί σύμφωνα με μια διαδικασία μέτρησης τυποποιημένη στο πρότυπο EN 60745 και μπορεί να χρησιμοποιηθεί για τη σύγκριση διαφόρων ηλεκτρικών εργαλείων. Είναι επίσης κατάλληλη για έναν προσωρινό υπολογισμό της επιβάρυνσης από τους κραδασμούς.

Η στάθμη κραδασμών που αναφέρεται αντιπροσωπεύει τις βασικές χρήσεις του ηλεκτρικού εργαλείου. Σε περίπτωση όμως που το ηλεκτρικό εργαλείο χρησιμοποιηθεί για άλλες εφαρμογές, με διαφορετικά ή αποκλίνοντα εξαρτήματα ή χωρίς επαρκή συντήρηση, τότε η στάθμη κραδασμών μπορεί να αποκλίσει και αυτή. Αυτό μπορεί να αυξήσει σημαντικά την επιβάρυνση από τους κραδασμούς κατά τη συνολική διάρκεια ολόκληρου του χρονικού διαστήματος που εργάζεστε.

Για την ακριβή εκτίμηση της επιβάρυνσης από τους κραδασμούς θα πρέπει να λαμβάνονται επίσης υπόψη και οι χρόνοι κατά τη διάρκεια των οποίων το εργαλείο βρίσκεται εκτός λειτουργίας ή λειτουργεί, χωρίς όμως στην πραγματικότητα να χρησιμοποιείται. Αυτό μπορεί να μειώσει σημαντικά την επιβάρυνση από τους κραδασμούς κατά τη διάρκεια ολόκληρου του χρονικού διαστήματος που εργάζεστε.

Γι' αυτό, πριν αρχίσει η δράση των κραδασμών, πρέπει να καθορίζετε συμπληρωματικά μέτρα ασφαλείας για την προστασία του χειριστή όπως: Συντήρηση του ηλεκτρικού εργαλείου και των εξαρτημάτων που χρησιμοποιείτε, διατήρηση ζεστών των χεριών, οργάνωση της εκτέλεσης των διάφορων εργασιών.

Δήλωση συμβατότητας 

Δηλώνουμε υπευθύνως ότι το προϊόν που περιγράφεται στα «Τεχνικά χαρακτηριστικά» εκπληρώνει τους εξής κανονισμούς ή κατασκευαστικές συστάσεις: EN 60335 και τις οδηγίες 2011/65/ΕΕ, 2006/42/ΕΚ, 2004/108/ΕΚ συμπεριλαμβανομένων και των τροποποιήσεων των.

Τεχνικός φάκελος (2006/42/ΕΚ) από:
Robert Bosch GmbH, ETM9,
D-70745 Leinfelden-Echterdingen

Henk Becker	Helmut Heinzelmann
Executive Vice President	Head of Product Certification
Engineering	PT/ETM9

ΡΡΡα.

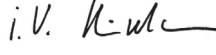
 i.V. 

Robert Bosch GmbH, Power Tools Division
D-70745 Leinfelden-Echterdingen
Leinfelden, 18.10.2013

Συναρμολόγηση

► **Βγάξτε το φιν από την πρίζα πριν από οποιαδήποτε εργασία στο ηλεκτρικό εργαλείο.**

Σύνδεση σωλήνα αέρα (βλέπε εικόνες A1 – A2)

– Ανοίξτε το κλιπ συγκράτησης **16** και ξετυλίξτε τον εύκαμπτο σωλήνα του αέρα **13** εντελώς από τη βασική μονάδα **15**.

Σύνδεση στο πιστόλι ψεκασμού:

– Τοποθετήστε ένα σύνδεσμο SDS **14** του σωλήνα αέρα γερά στο σύνδεσμο του πιστολιού ψεκασμού **6**, όπως δείχνει το βέλος-σημάδι.
– Γυρίστε το πάμα SDS μέχρι να ασφαλίσει.

Σύνδεση στη βασική μονάδα:

– Τοποθετήστε το δεύτερο σύνδεσμο SDS του σωλήνα αέρα γερά στο σύνδεσμο της βασικής μονάδας **19**, όπως δείχνει το βέλος-σημάδι.
– Γυρίστε το πάμα SDS μέχρι να ασφαλίσει.

Στερέωση του ιμάντα ανάρτησης (βλέπε εικόνα B)

Για να μεταβιναίετε εύκολα σε όλες στις υπό κατεργασία επιφάνειες, και γενικά για να είστε σε θέση κινήσετε ελεύθερα, μπορείτε να κρεμάσετε στον ώμο σας τη βασική μονάδα με τον ιμάντα ανάρτησης **20**.

– Γαντζώστε σε κάθε θηλιά **17** ένα άκρο της ζώνης.

Λειτουργία**Προετοιμασία της εργασίας**

► **Δεν επιτρέπεται η εκτέλεση εργασιών ψεκασμού στις όχθες υδατικών περιοχών ή σε γειτονικές επιφάνειες, που συμπεριλαμβάνονται άμεσα σ' αυτές.**

Όταν αγοράζετε χρώματα, βερνίκια και μέσα ψεκασμού να λαμβάνετε υπόψη σας την περιβαλλοντική τους συμβατότητα.

Προετοιμασία της υπό ψεκασμό επιφάνειας

Υπόδειξη: Να σκεπάζετε καλά και εκτενώς το γύρω χώρο της υπό ψεκασμό επιφάνειας.

78 | Ελληνικά

Το νέφος ψεκασμού ρυπαίνει το περιβάλλον. Όταν εργάζεστε σε εσωτερικούς χώρους μπορεί να λερωθούν οι ακάλυπτες επιφάνειες.

Η υπό ψεκασμό επιφάνεια πρέπει να είναι καθαρή, στεγνή και χωρίς λίπη.

- Λείες υπό κατεργασία επιφάνειες πρέπει πρώτα να εκτραχύνονται και να καθαρίζονται από τη σκόνη που παράγεται κατά την εκτράχυνση.

Κατάλληλα υλικά ψεκασμού και προτεινόμενοι διαλύτες

- ▶ **Προσέξτε, να ταιριάζουν μεταξύ τους το προς ψεκασμό υλικό και το αραιωτικό.** Σε περίπτωση που χρησιμοποιήσετε λάθος αραιωτικό μπορεί να δημιουργηθούν σβόλοι οι οποίοι θα βουλώσουν το πιστόλι ψεκασμού.

Υλικό ψεκασμού	προτεινόμενη αραίωση
Προστατευτικά μέσων ξύλου, λάδια, επιχρίσματα, υλικά εμποτισμού, αστάρια αντιδιαβρωτικής προστασίας	μη αραιωμένα
Νερό, διαλύτες ταπεταρίας	μη αραιωμένα
Λάκες με αραίωση διαλυτών ή νερού, ασταρώματα, λάκες για συμπαγή ξύλα αδιαφανείς λάκες οχημάτων, παχύρρευστα εφωαλώματα	αραίωση τουλάχιστον κατά 10 %

Η συσκευή δεν είναι κατάλληλη για την κατεργασία χρωμάτων διασποράς (μπογιές τοίχων).

Παρακαλούμε να λαμβάνετε υπόψη σας τις υποδείξεις χρήσης των κατασκευαστών των υλικών ψεκασμού.

Αραίωση του υλικού ψεκασμού

Για υπό ψεκασμό υλικό που πρέπει να αραιωθεί ακολουθήστε την εξής διαδικασία:

- Πάρτε το δοσομετρικό κύπελλο **21**.
- Ανακατέψτε καλά το υλικό ψεκασμού.
- Γεμίστε με επαρκές υπό ψεκασμό υλικό το δοχείο του υπό ψεκασμό υλικού **8**. (βλέπε «Γέμισμα με υλικό ψεκασμού», σελίδα 78)
- Να αραιώνετε το υπό ψεκασμό υλικό κατά 10 % με αραιωτικό. Για παράδειγμα:

Υπό ψεκασμό υλικό Ποσότητα εκτόξευσης [ml]	200	300	400	500
Αραιωτικό [ml]	20	30	40	50

- Ανακατέψτε καλά το υλικό ψεκασμού.
- Ψεκάστε δοκιμαστικά μια κατάλληλη επιφάνεια. (βλέπε «Ψεκασμός», σελίδα 80)

Αρχίστε τον ψεκασμό μόλις πετύχετε μια άριστη εικόνα ψεκασμού της δοκιμαστικής επιφάνειας.

ή

Σε περίπτωση που το αποτέλεσμα του ψεκασμού δεν είναι ικανοποιητικό ή όταν δεν εξέρχεται μπογιά, τότε ακολουθήστε την διαδικασία που περιγράφεται στο κεφάλαιο «Εξουδετέρωση βλαβών» στη σελίδα 80.

Γέμισμα με υλικό ψεκασμού (βλέπε εικόνες C1 – C2)

- ▶ **Βγάξτε το φιν από την πρίζα πριν από οποιαδήποτε εργασία στο ηλεκτρικό εργαλείο.**

- Ξεβιδώστε το δοχείο **8** από το πιστόλι ψεκασμού.
- Γυρίστε το κατακόρυφο σωλήνα **10** κατά τέτοιο τρόπο, ώστε να εκτοξευθεί όλο το υλικό ψεκασμού, σχεδόν χωρίς υπολείμματα:

για ψεκασμό αντικειμένων στο έδαφος	προς τα εμπρός με κατεύθυνση προς το ακροφύσιο
για ψεκασμό αντικειμένων πάνω από το κεφάλι	προς τα πίσω με κατεύθυνση προς τη λαβή

- Γεμίστε το δοχείο με υλικό ψεκασμού και ακολουθήστε βιδώστε το στο πιστόλι ψεκασμού.

Εκκίνηση

- ▶ **Δώστε προσοχή στην τάση δικτύου! Η τάση της ηλεκτρικής πηγής πρέπει να ταυτίζεται με την τάση που είναι αναγραμμένη στην πινακίδα κατασκευαστή του ηλεκτρικού εργαλείου. Ηλεκτρικά εργαλεία με χαρακτηριστική τάση 230 V λειτουργούν και με τάση 220 V.**

- ▶ **Όταν εργάζεστε να φροντίζετε, η βασική μονάδα να μην αναγραφά σκόνης ή άλλες βρωμιές.**

- ▶ **Να δίνετε προσοχή για να μην ψεκάζεται η βασική μονάδα.**

Θέση σε λειτουργία

Για την εξοικονόμηση ενέργειας, ενεργοποιείτε το σύστημα λεπτού ψεκασμού μόνο, όταν το χρησιμοποιείτε.

- Τοποθετήστε το φιν δικτύου στην πρίζα.
- Πάρτε το πιστόλι ψεκασμού στο χέρι σας και κατευθύνετε το επάνω στην υπό ψεκασμό επιφάνεια.
- Πατήστε πρώτα το διακόπτη ON/OFF **18**.
- Πατήστε τη σκανδάλη **9** του πιστολιού ψεκασμού.

Υπόδειξη: Όταν η βασική μονάδα είναι ενεργοποιημένη, από το ακροφύσιο **11** εξέρχεται συνεχώς αέρας.

Θέση εκτός λειτουργίας

- Αφήστε τη σκανδάλη **9** ελεύθερη και πατήστε το διακόπτη ON/OFF **18**.
- Βγάλτε το φιν δικτύου από την πρίζα.

Υποδείξεις εργασίας**Ψεκασμός (βλέπε εικόνες D – E)**

Υπόδειξη: Όταν χρησιμοποιείτε το ηλεκτρικό εργαλείο σε εξωτερικούς χώρους να δίνετε προσοχή στην κατεύθυνση του ανέμου.

- Να διεξάγετε πρώτα έναν δοκιμαστικό ψεκασμό και να ρυθμίσετε την εμφάνιση της ψεκασμένης επιφάνειας και την ποσότητα του μέσου ψεκασμού ανάλογα με το υλικό ψεκασμού. (Για ρυθμίσεις βλέπε τα κεφάλαια που ακολουθούν)
- Κρατάτε το πιστόλι ψεκασμού οπωσδήποτε σε μια ομοιόμορφη απόσταση από 5 – 15 cm κάτω στο ψεκαζόμενο αντικείμενο.
- Να αρχίζετε τον ψεκασμό εκτός της υπό ψεκασμό επιφάνειας.
- Να κινείτε το πιστόλι ψεκασμού ομοιόμορφα και, ανάλογα με την εκάστοτε κατάλληλη ρύθμιση ψεκασμού, οριζόντια ή κάθετα.

Για να επιτύχετε μια ποιοτικά ομοιόμορφη εμφάνιση της ψεκασμένης επιφάνειας πρέπει οι λωρίδες που ψεκάζετε να επικαλύπτονται κατά 4 – 5 cm.

- Να αποφεύγετε τις διακοπές του ψεκασμού εντός της υπό ψεκασμό επιφάνειας.

Με ομοιόμορφη οδήγηση του πιστολιού ψεκασμού πετυχαίνετε μια επίσης ομοιόμορφη εμφάνιση της ψεκασμένης επιφάνειας. Μια μη σταθερή απόσταση ή/και μια μη σταθερή γωνία ψεκασμού οδηγούν σε έναν ισχυρό σχηματισμό νέφους ψεκασμού και σε ανομοιομορφία της εικόνας της ψεκασμένης επιφάνειας.

- Να τερματίζετε τη διαδικασία ψεκασμού εκτός της υπό ψεκασμό επιφάνειας.







Μην ψεκάζετε το δοχείο του υλικού ψεκασμού ποτέ μέχρι τέλος. Όταν ο κάθετος σωλήνας δε βυθίζεται πλέον στο υλικό ψεκασμού, διακόπτεται η δέσμη ψεκασμού και δημιουργείται μια ανομοιόμορφη επιφάνεια.

Σε περίπτωση που στο ακροφύσιο ή/και στο καπάκι αέρα δημιουργηθούν ιζήματα από το υλικό ψεκασμού, τότε καθαρίστε και τα δύο εξαρτήματα με τον χρησιμοποιούμενο διαλύτη.

Ρύθμιση της εμφάνισης της ψεκασμένης επιφάνειας (βλέπε εικόνα F)



► Μην πατήσετε ποτέ τη σκανδάλη 9 όσο ρυθμίζετε το πάμα αέρα 2.

- Χαλαρώστε το παξιμάδι με επικάλυμμα 3.
- Γυρίστε το πάμα αέρα 2 στην επιθυμητή θέση.
- Σφίξτε πάλι το παξιμάδι με επικάλυμμα.

Πάμα αέρα	Δέσμη ψεκασμού	Χρήση
		A κάθετη επίπεδη δέσμη για οριζόντια κατεύθυνση εργασίας
		B οριζόντια επίπεδη δέσμη για κάθετη κατεύθυνση εργασίας
		C στρογγυλή δέσμη για γωνίες, ακμές και δυσπρόσιτες θέσεις

Ρύθμιση ποσότητας υλικού ψεκασμού (βλέπε εικόνα G)

- Γυρίστε τον τροχίσκο ρύθμισης 5 για να ρυθμίσετε την επιθυμητή ποσότητα υλικού ψεκασμού:
I: ελάχιστη ποσότητα ψεκασμού,
III: μέγιστη ποσότητα ψεκασμού.

Ποσότητα υλικού ψεκασμού	Ρύθμιση
Πάρα πολύ υλικό ψεκασμού στην υπό ψεκασμό επιφάνεια: 	Η ποσότητα του υλικού ψεκασμού πρέπει να μειωθεί. – Γυρίστε τον τροχίσκο ρύθμισης 5 με φορά I .
Πολύ λίγο υλικό ψεκασμού στην υπό ψεκασμό επιφάνεια: 	Η ποσότητα του υλικού ψεκασμού πρέπει να αυξηθεί. – Γυρίστε τον τροχίσκο ρύθμισης 5 με φορά III .

Απόθεση του πιστολιού ψεκασμού (βλέπε εικόνα H)

Για να αποθέσετε το πιστόλι ψεκασμού μπορείτε να το περάσετε στην πόρπη συγκράτησης 16.

- Περάστε το πιστόλι ψεκασμού με το παξιμάδι με επικάλυμμα 3 στην πόρπη συγκράτησης 16.

Συντήρηση και Service

Συντήρηση και καθαρισμός

► Βγάψτε το φιν από την πρίζα πριν από οποιαδήποτε εργασία στο ηλεκτρικό εργαλείο.

Καθαρισμός (βλέπε εικόνες I – K)

Απαραίτητη προϋπόθεση για την άριστη λειτουργία του πιστολιού ψεκασμού είναι ο κανονικός καθαρισμός του. Σε περίπτωση έλλειψης ή αντικανονικού καθαρισμού δεν αναγνωρίζεται καμιά αξίωση ικανοποίησης από την εγγύηση.

Να καθαρίζετε το πιστόλι ψεκασμού και το δοχείο για το υλικό ψεκασμού πάντοτε με το διαλύτη (μέσο διάλυσης ή νερό) που χρησιμοποιείτε για το υλικό ψεκασμού.

Μη βυθίσετε ποτέ ολόκληρο το πιστόλι ψεκασμού στο διαλύτη.

Μην καθαρίζετε ποτέ τις τρύπες των ακροφυσίων και αέρα του πιστολιού ψεκασμού με αιχμηρά μεταλλικά αντικείμενα.

Μην αναμειζετε το αραιωμένο υλικό ψεκασμού με το μη αραιωμένο γνήσιο υλικό αλλά διαφυλάξτε το ξεχωριστά.

Να καθαρίζετε το πιστόλι ψεκασμού πάντοτε με ιδιαίτερη επιμέλεια, όταν το είχατε χρησιμοποιήσει για τον ψεκασμό ανθυγιεινών υλικών.

- Απενεργοποιήστε τη βασική μονάδα και πατήστε τη σκανδάλη 9 του πιστολιού ψεκασμού για να επανέλθει το υλικό ψεκασμού στο δοχείο.
 - Ξεβιδώστε το δοχείο 8 και αδειάστε το υπόλοιπο υλικό ψεκασμού ξανά στο γνήσιο υλικό ψεκασμού.
 - Γεμίστε το δοχείο με διαλύτη (μέσο διάλυσης ή νερό) και βιδώστε το δοχείο στο πιστόλι ψεκασμού.
 - Κουνήστε πολλές φορές το πιστόλι ψεκασμού.
 - Ενεργοποιήστε τη βασική μονάδα και ψεκάζετε το διαλύτη σε ένα άδειο κουτί υλικού.
 - Να επαναλάβετε τα τελευταία τρία βήματα μέχρι από το πιστόλι ψεκασμού να βγαίνει μόνο καθαρός διαλύτης.
 - Απενεργοποιήστε εκ νέου τη βασική μονάδα.
 - Αδειάστε τελείως το δοχείο 8.
 - Βεβαιωθείτε ότι ο κάθετος σωλήνας 10 και η φλάντζα δοχείου δεν έχουν ούτε χαλάσει ούτε λερωθεί με υλικό ψεκασμού.
 - Να καθαρίζετε το δοχείο και το πιστόλι ψεκασμού εξωτερικά με ένα πανί βουτηγμένο στο διαλύτη.
 - Ξεβιδώστε το παξιμάδι με επικάλυμμα 3 και το πάμα αέρα 2.
 - Καθαρίστε το ακροφύσιο 11 και τη βελόνα του ακροφυσίου με διαλύτη.
- Κάπου-κάπου πρέπει να καθαρίζετε επίσης και τη φλάντζα 12 του ακροφυσίου.
- Αφαιρέστε το ακροφύσιο 11 και τη φλάντζα 12 του ακροφυσίου.
 - Σε περίπτωση που η φλάντζα ακροφυσίου είναι γερά κολλημένη στο πιστόλι ψεκασμού χρησιμοποιήστε για βοήθεια ένα αιχμηρό αντικείμενο.
 - Καθαρίστε τη φλάντζα ακροφυσίου με διαλύτη.
 - Τοποθετήστε πάλι τη φλάντζα ακροφυσίου στο πιστόλι ψεκασμού. Δώστε προσοχή ώστε η εγκοπή να δείχνει κόντρα στο πιστόλι ψεκασμού.

80 | Ελληνικά

- Περάστε το ακροφύσιο στο πιστόλι ψεκασμού και γυρίστε το στη σωστή θέση.
- Τοποθετήστε το πώμα αέρα **2** επάνω στο ακροφύσιο και σφίξτε το καλά με το παξιμάδι με επικάλυμμα **3**.

Αλλαγή φίλτρου αέρα (βλέπε εικόνα L)

Το φίλτρο αέρα πρέπει να αλλάγεται όταν βρωμίσει.

- Αφαιρέστε το καπάκι φίλτρου αέρα **22**.
- Αλλάξτε το φίλτρο αέρα.
- Τοποθετήστε πάλι το καπάκι φίλτρου αέρα.

Εξουδετέρωση βλαβών

Πρόβλημα	Αιτία	Θεραπεία
Το υλικό ψεκασμού δεν σκεπάζει σωστά την επιφάνεια	Ανεπαρκής ποσότητα υλικού ψεκασμού	Γυρίστε τον τροχίσκο ρύθμισης 5 με φορά III
	Πολύ μεγάλη απόσταση από την υπό ψεκασμό επιφάνεια	Ελαττώστε την απόσταση ψεκασμού
	Ανεπαρκές υλικό ψεκασμού επάνω στην επιφάνεια ψεκασμού, ψεκάσατε πολύ λίγες φορές πάνω από την επιφάνεια	Ψεκάστε πιο συχνά πάνω από την επιφάνεια
Το υλικό ψεκασμού «τρέχει» μετά τον ψεκασμό	Παχύρρευστο υλικό ψεκασμού	Αραιώστε το εκ νέου υπό ψεκασμό υλικό κατά 10 % και ακολούθως διεξάγετε έναν δοκιμαστικό ψεκασμό
	Ψεκάσατε με πολύ υλικό	Γυρίστε τον τροχίσκο ρύθμισης 5 με φορά I
	Πολύ μικρή απόσταση από την υπό ψεκασμό επιφάνεια	Αυξήστε την απόσταση ψεκασμού
	Υλικό ψεκασμού πολύ αραιό	Συμπληρώστε με γνήσιο, μη αραιωμένο υλικό
Πολύ μεγάλη διασπορά	Ψεκάσατε πολλές φορές πάνω από την ίδια επιφάνεια	Αφαιρέστε το ψεκασμένο χρώμα και κατά το δεύτερο ψεκασμό να μην ψεκάσατε τόσο πολλές φορές πάνω από την ίδια θέση
	Πολύ υψηλή ποσότητα υλικού ψεκασμού	Γυρίστε τον τροχίσκο ρύθμισης 5 με φορά I
	Λερωμένο ακροφύσιο 11	Καθαρίστε το ακροφύσιο
	Ανεπαρκής πίεση στο δοχείο 8	Βιδώστε το δοχείο για το υλικό ψεκασμού σωστά στο πιστόλι ψεκασμού
Πολύ ισχυρό νέφος ψεκασμού	Παχύρρευστο υλικό ψεκασμού	Αραιώστε το εκ νέου υπό ψεκασμό υλικό κατά 10 % και ακολούθως διεξάγετε έναν δοκιμαστικό ψεκασμό
	Ισχυρά λερωμένο το φίλτρο αέρα	Αλλαγή φίλτρου αέρα
	Ψεκάσατε με πολύ υλικό	Γυρίστε τον τροχίσκο ρύθμισης 5 με φορά I
Η δέσμη ψεκασμού πάλλει	Πολύ μεγάλη απόσταση από την υπό ψεκασμό επιφάνεια	Ελαττώστε την απόσταση ψεκασμού
	Πολύ λίγο υλικό ψεκασμού στο δοχείο	Γεμίστε υλικό ψεκασμού
	Οπή εξαερισμού στον κάθετο σωλήνα 10 φραγμένη	Καθαρίστε τον κάθετο σωλήνα και την οπή εξαερισμού
	Ισχυρά λερωμένο το φίλτρο αέρα	Αλλαγή φίλτρου αέρα
Στο ακροφύσιο στάζει υλικό ψεκασμού	Παχύρρευστο υλικό ψεκασμού	Αραιώστε το εκ νέου υπό ψεκασμό υλικό κατά 10 % και ακολούθως διεξάγετε έναν δοκιμαστικό ψεκασμό
	Ιζήματα υλικού ψεκασμού στο ακροφύσιο 11 και πώμα αέρα 2	Καθαρίστε το ακροφύσιο και το πώμα αέρα
	Φθαρμένο ακροφύσιο 11	Αλλάξτε ακροφύσιο
	Χαλαρό ακροφύσιο 11	Σφίξτε το παξιμάδι με επικάλυμμα 3

Απόσυρση υλικών

Τα αραιωτικά και τα κατάλοιπα του υλικού ψεκασμού πρέπει να αποσύρονται με τρόπο φιλικό προς το περιβάλλον. Να τηρείτε τις υποδείξεις απόσυρσης του κατασκευαστή καθώς και τις εκάστοτε τοπικές διατάξεις για την απόσυρση ειδικών απορριμμάτων.

Ρυπογόνες χημικές ουσίες δεν επιτρέπεται να καταλήξουν στη γη, στα υπόγεια ή/και τα επιγεια ύδατα. Μη χύνετε ρυπογόνες χημικές ουσίες στην αποχέτευση!

Πρόβλημα	Αιτία	Θεραπεία
Δεν εξέρχεται υλικό ψεκασμού από το ακροφύσιο	Βουλωμένο ακροφύσιο 11	Καθαρίστε το ακροφύσιο
	Βουλωμένος κατακόρυφος σωλήνας 10	Καθαρίστε τον κατακόρυφο σωλήνα
	Οπή εξερισμού στον κάθετο σωλήνα 10 φραγμένη	Καθαρίστε τον κάθετο σωλήνα και την οπή εξερισμού
	Χαλαρός κατακόρυφος σωλήνας 10	Στερεώστε τον κατακόρυφο σωλήνα
	Ανεπαρκής πίεση στο δοχείο 8	Βιδώστε το δοχείο για το υλικό ψεκασμού σωστά στο πιστόλι ψεκασμού
Παχύρρευστο υλικό ψεκασμού	Αραιώστε το εκ νέου υπό ψεκασμό υλικό κατά 10 % και ακολούθως διεξάγετε έναν δοκιμαστικό ψεκασμό	

Συντήρηση

Μια τυχόν αναγκαια αντικατάσταση του ηλεκτρικού καλωδίου πρέπει να διεξαχθεί από την Bosch ή από ένα εξουσιοδοτημένο κατάστημα Service της Bosch, για να αποφευχθεί έτσι κάθε δικινδύνευση της ασφάλειας.

Service και παροχή συμβουλών χρήσης

Όταν ζητάτε διασαφητικές πληροφορίες καθώς και όταν παραγγέλνετε ανταλλακτικά πρέπει να αναφέρετε οπωσδήποτε το 10ψήφιο αριθμό ευρετηρίου που αναγράφεται στην πινακίδα κατασκευαστή.

Το Service απαντά στις ερωτήσεις σας σχετικά με την επισκευή και τη συντήρηση του προϊόντος σας καθώς και τα κατάλληλα ανταλλακτικά:

www.bosch-pt.com

Η ομάδα παροχής συμβουλών της Bosch απαντά ευχαριστώ στις ερωτήσεις σας σχετικά με τα προϊόντα μας και τα ανταλλακτικά τους.

Ελλάδα

Robert Bosch A.E.
Ερχειάς 37
19400 Κορωπί – Αθήνα
Tel.: 210 5701270
Fax: 210 5701283
www.bosch.com
www.bosch-pt.gr
ABZ Service A.E.
Tel.: 210 5701380
Fax: 210 5701607

Απόσυρση

Το πιστόλι ψεκασμού, η ηλεκτρική μονάδα, τα εξαρτήματα και οι συσκευασίες πρέπει να ανακυκλώνονται με τρόπο φιλικό προς το περιβάλλον.

Μην ρίχνετε τα ηλεκτρικά εργαλεία στα απορρίμματα του σπιτιού σας!

Μόνο για χώρες της ΕΕ:



Σύμφωνα με την Κοινοτική Οδηγία 2012/19/ΕΕ σχετικά με τις παλαιές ηλεκτρικές και ηλεκτρονικές συσκευές και τη μεταφορά της οδηγίας αυτής σε εθνικό δίκαιο δεν είναι πλέον υποχρεωτικό τα άχρηστα ηλεκτρικά εργαλεία να συλλέγονται ξεχωριστά για να ανακυκλωθούν με τρόπο φιλικό προς το περιβάλλον.

Τηρούμε το δικαίωμα αλλαγών.

Türkçe

Güvenlik Talimatı

Elektrikli El Aletleri İçin Genel Uyarı Talimatı

UYARI **Boya ve çözü maddelere ait güvenlik yapıkları ve hazneler üzerindeki uyarı etiketleri dahil olmak üzere bütün güvenlik talimatını okuyun.** Uyarılara ve güvenlik talimatı hükümlerine uyulmadığı takdirde elektrik çarpmaları, yangın ve/veya yaralanmalar olabilir.

Bütün uyarıları ve güvenlik talimatını ileride kullanmak üzere saklayın.

Güvenlik talimatında kullanılan "Elektrikli el aleti" kavramı akım şebekesine bağlanan (şebeke kablolu) elektrikli el aletleri ile akü ile çalışan (şebeke kablosu olmayan) elektrikli el aletlerini ifade etmektedir.

Çalışma yeri güvenliği

► **Elektrikli el aletini kullanırken çocukları ve başkalarını uzakta tutun.** Dikkatiniz dağılacak olursa aletin kontrolünü kaybedebilirsiniz.

Elektrik güvenliği

- **Elektrikli el aletinin bağlantı fişi prize uymalıdır. Fiş hiçbir zaman değiştirilmemelidir. Koruyucu topraklamalı elektrikli el aletleri ile adaptör fiş kullanmayın.** Değiştirilmemiş fiş ve uygun prizler elektrik çarpma tehlikesini azaltır.
- **Aleti yağmur ve nemden koruyun.** Elektrikli el aletinin içine su sızması elektrik çarpma tehlikesini artırır.
- **Kabloyu elektrikli el aletini taşımak, asmak veya fiş prizden çekmek için kullanmayın. Kabloyu aşırı ısıktan, yağdan koruyun ve keskin kenarlı cisimlerden veya aletin hareketli parçalarından uzak tutun.** Hasar görmüş veya sarılmış kablo elektrik çarpma tehlikesini artırır.
- **Bir elektrikli el aleti ile açık havada çalışırken açık havada kullanılmaya müsadeeli uzatma kablosu kullanın.** Açık havada kullanılmaya uygun uzatma kablosunun kullanılması elektrik çarpma tehlikesini azaltır.
- **Elektrikli el aletinin nemli ortamlarda kullanılması şartsa hatalı akım koruma şalteri kullanın.** Hatalı akım koruma şalterinin kullanılması elektrik çarpma tehlikesini azaltır.

82 | Türkçe

Kişilerin güvenliği

- **Her zaman kişisel koruyucu donanım ve koruyucu göz-lük kullanın.** Elektrikli el aletinin türüne ve kullanım duru-muna göre toz maskesi, kaymayan iş ayakkabıları, koruyu-cu kask ve kulaklık gibi kişisel koruyucu donanımın kullanıl-ması yaralanma tehlikesini azaltır.

Elektrikli el aletinin kullanımı ve bakımı

- **Şalteri bozuk elektrikli el aletlerini kullanmayın.** Açılıp kapanamayan elektrikli el aletleri tehlikelidir ve onarılmalıdır.
- **Elektrikli el aletlerini çocukların ulaşamayacağı bir yer-de saklayın. Kullanımını bilmeyen veya bu güvenlik ta-limatını okumayan kişilerin aleti kullanmasına izin ver-meyin.** Deneyimsiz kişiler tarafından kullanıldıklarında elektrikli el aletleri tehlikelidir.
- **Elektrikli el aletini, aksesuarı, uçları ve benzerlerini bu güvenliğin talimatı hükümlerine uygun olarak kullanın. Bu sırada çalışma koşullarını ve yaptığımız işi dikkate alın.** Elektrikli el aletlerinin kendileri için öngörülen işlerin dışında kullanımı tehlikeli durumların ortaya çıkmasına ne-den olabilir.

Servis

- **Elektrikli el aletinizi sadece kalifiye uzmanlara, orijinal yedek parça kullanma koşulu ile onartın.** Bu sayede aletin güvenliğini sürekli hale getirirsiniz.

İnce püskürtme sistemlerine ait güvenlik talimatı

- **Çalışma yerinizi temiz tutun, iyi havalandırın ve boya veya çözücü madde kaplarını, bez parçalarını ve diğer yanabilen maddeleri kaldırın.** Kendi kendine tutuşma tehlikesi. Çalışır durumdaki yangın söndürücülerini her zaman hazır bulundurun.
- **Püskürtme yapılan alanın iyi havalandırılmasını ve bütün mekana yeterli temiz hava girmesini sağlayın.** Bu-harlaşan yanıcı çözücü maddeler ortamı patlamaya hazır hale getirir.
- **Alevlenme noktası 55 °C altında olan malzemelerle püskürtme ve temizlik yapmayın. Su bazlı, zor uçucu veya benzeri bazı malzeme kullanın.** Kolay uçucu, bu-harlaşan çözücü maddeler patlamaya uygun bir ortam oluş-turur.
- **Statik elektrik kıvılcıklarının, açık alevlerin, kıvılcımlar-ın, kızgın nesnelerin, motorların, sigaraların bulunduğu ve akım kablolarının takılıp söküldüğü veya şalterlerin kullanıldığı yerlerde püskürtme yapmayın.** Bu tür kıvılcım kaynakları ortamın alevlenmesine neden olabilir.
- **Tehlike oluşturup oluşturmadığı bilinmeyen maddeleri püskürtmeyin.** Özellikleri bilinmeyen maddeler tehlikeli durumların ortaya çıkmasına neden olabilir.
- **Püskürtme yaparken veya kimyasal maddelerle çalışır-ken kuruyucu eldiven ve koruyucu maske gibi ek kişisel güvenlik donanımı kullanın.** Çalışılan koşullara uygun ko-ruyucu donanımın kullanılması tehlikeli maddelere karşı güvenlik sağlar.



- **Püskürtülen maddenin diğer tehlikelerini de dikkate alın. Kişisel koruyucu donanımına ait talimat da dahil olmak üzere kap üzerindeki işarete veya püskürtülen maddenin üretici bilgilerine dikkat edin.** Üretici talima-tına uyulduğu takdirde yangın, zehirlenme, kansorejen maddeler ve benzerlerinden kaynaklanacak rizikolar azalır.
- **Şebeke kablosunun fişini, püskürtme tabancasının şal-terini boya ve sıvılardan uzak tutun. Fiş bağlantısını desteklemek için hiçbir zaman kablodan tutmayın.** Bu uyarılara uyulmadığı takdirde elektrik çarpması olabilir.
- **Çocuklara göz kulak olun.** Bu yolla çocukların ince (has-sas) püskürtme sistemi ile oynamalarını önlersiniz.
- **Bu ince püskürtme sistemi, 8 yaşından itibaren çocuk-lar ve fiziksel, duyuşsal veya zihinsel yetenekleri sınırlı ve yeterli deneyim ve bilgiye sahip olmayan kişiler ta-rafından ancak denetim altında veya ince püskürtme sisteminin güvenli kullanımı hakkında aydınlatıldıkları ve bu kullanıma bağlı tehlikeleri kavradıkları takdirde kullanılabilir.** Aksi takdirde hatalı kullanım ve yaralanma tehlikesi vardır.
- **İnce püskürtme sisteminin temizliği ve bakımı çocuklar tarafından sorumlu bir kişinin denetimi olmadan yapı-lamaz.**

Ürün ve işlev tanımı

Bütün uyarıları ve talimat hükümlerini oku-yun. Açıklanan uyarılara ve talimat hükümleri-ne uyulmadığı takdirde elektrik çarpmalarına, yangınlara ve/veya ağır yaralanmalara neden olunabilir.

Usulüne uygun kullanım

Bu elektrikli el aleti sadece inceltici içeren ve suyla inceltilen lak boylarının, cilaların, astar maddelerinin, saydam lakla-rın, otomobil boylarının, tahta boylarının ve yağların pulva-rize edilmesi için tasarlanmıştır.

Bu elektrikli el aleti dispersiyon boylarının, lateks boyları-nın, alkalilerin, asit içeren kaplama maddelerinin, taneli ve ka-tı parça içeren püskürtme maddelerinin ve püskürtmeyi ve damlamayı önleyen malzemenin işlenmesine uygun değildir.

Şekli gösterilen elemanlar

Şekil gösterilen elemanların numaraları grafik sayfasındaki elektrikli el aleti şeklinde görülmektedir.

- 1 Püskürtme tabancası
- 2 Hava kapağı
- 3 Başlık somunu
- 4 SDS-kapağı işareti
- 5 Püskürtme maddesi miktarı ayar düğmesi
- 6 Hortum bağlantısı (püskürtme tabancası)
- 7 Ayak uzatması (sadece 800-ml-kap için)
- 8 Püskürtme malzemesi kabı, 600 ml
Püskürtme malzemesi kabı, 800 ml*
- 9 Kumanda şalteri
- 10 Kap contalı ve hatveli boru
- 11 Meme
- 12 Uç (meme) contası

- 13 Hava hortumu
- 14 SDS-Kapağı
- 15 Temel birim
- 16 Tutucu mesnet
- 17 Taşıma kemeri deliği
- 18 Açma/kapama şalteri
- 19 Hortum bağlantısı (temel birim)
- 20 Taşıma kemeri
- 21 Ölçme kabı
- 22 Hava filtresi kapağı

*Şekli gösterilen veya tanımlanan aksesuar standart teslimat kapsamında değildir. Aksesuarın tümünü aksesuar programımızda bulabilirsiniz.

Teknik veriler

İnce (hassas) püskürtme sistemi		PFS 65
Ürün kodu		3 603 B06 1..
Giriş gücü	W	280
Sevk performansı	g/min	130
Pulvarizasyon performansı	W	0 – 65
5 m ² boyama için gerekli süre	dak	10
Püskürtme maddesi kabı hacmi	ml	600
Hava hortumu uzunluğu	m	1,8
Ağırlığı EPTA-Procedure 01/2003'e göre	kg	2,8

Koruma sınıfı □/II
Veriler 230 V'luk bir anma gerilimi [U] için geçerlidir. Farklı gerilimlerde ve farklı ülkelere özgü tiplerde bu veriler değişebilir.

Gürültü/Titreşim bilgisi

Gürültü ölçme değerleri EN 60745 ve EN 50580 uyarınca belirlenmektedir.

Aletin A-değerlendirmeli gürültü basınç seviyesi tipik olarak 74 dB(A)'dır. Tolerans K = 3 dB.

Çalışma sırasında gürültü seviyesi 80 dB(A)'yı aşabilir.

Koruyucu kulaklık kullanın!

Toplam titreşim değerleri a_h (üç yönün vektör toplamı) ve tolerans K, EN 60745 uyarınca:

$$a_h < 2,5 \text{ m/s}^2, K = 1,5 \text{ m/s}^2.$$

Bu talimatta belirtilen titreşim seviyesi EN 60745'e göre normlandırılmış bir ölçme yöntemi ile tespit edilmiştir ve havalı aletlerin karşılaştırılmasında kullanılabilir. Bu değer geçici olarak titreşim seviyesinin tahmin edilmesine uygundur.

Belirtilen titreşim seviyesi elektrikli el aletinin temel kullanım alanlarını temsil eder. Ancak elektrikli el aleti başka kullanım alanlarında, farklı aksesuarla, farklı uçlarla kullanılırken veya yetersiz bakımla kullanılırken, titreşim seviyesi belirtilen değerden farklı olabilir. Bu da toplam çalışma süresi içindeki titreşim yükünü önemli ölçüde artırabilir.

Titreşim yükünü tam olarak tahmin edebilmek için aletin kapalı olduğu veya çalıştığı halde kullanılmadığı süreler de dikkate alınmalıdır. Bu, toplam çalışma süresi içindeki titreşim yükünü önemli ölçüde azaltabilir.

Titreşimin kullanıcıya bindirdiği yük için önceden ek güvenlik önlemleri alın. Örneğin: Elektrikli el aletinin ve uçların bakımı, ellerin sıcak tutulması, iş aşamalarının organize edilmesi.

Uygunluk beyanı

Tek sorumlu olarak "Teknik veriler" bölümünde tanımlanan ürünün aşağıdaki norm ve/veya normatif belgelere ve bunların değişikliklerine uygun olduğunu beyan ederiz: EN 60335 ve 2011/65/AB, 2006/42/AT, 2004/108/AT yönetmelikleri.

Teknik belgelerin bulunduğu merkez (2006/42/EC):

Robert Bosch GmbH, ETM9,
D-70745 Leinfelden-Echterdingen

Henk Becker Executive Vice President Engineering
Helmut Heinzelmann Head of Product Certification PT/ETM9

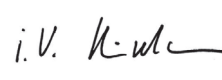
PPA.
 i.V. 

Robert Bosch GmbH, Power Tools Division
D-70745 Leinfelden-Echterdingen
Leinfelden, 18.10.2013

Montaj

► Elektrikli el aletinin kendinde bir çalışma yapmadan önce her defasında fişi prizden çekin.

Hava hortumunun bağlanması (Bakınız: Şekiller A1 – A2)

– Tutma klipsini **16** açın ve hava hortumunu **13** temel birimden **15** tam olarak çözün.

Püskürtme tabancasına bağlantı:

- Hava hortumunun bir SDS-kapağını **14** ok işaretine uygun olarak püskürtme tabancasının bağlantısına **6** takın.
- SDS kapağını kilitleninceye kadar çevirin.

Temel birimin bağlantısı:

- Hava hortumunun ikinci SDS-kapağını ok işaretine uygun olarak temel birim bağlantısına **19** takın.
- SDS kapağını kilitleninceye kadar çevirin.

Taşıyıcı kemerin tespiti (Bakınız: Şekil B)

İşlenecek bütün yüzeylere rahatça ulaşabilmeniz ve esnek bir biçimde çalışabilmeniz için temel birimi taşıma kemeri **20** ile asabilirsiniz.

- Her deliğe **17** taşıma kemerinin bir ucunu takın.

İşletim

Çalışmaya hazırlık

► Su kaynaklarının kenarında veya bunların yakınında püskürtme çalışması yapılmasına müsaade yoktur.

Boyaları, lakları ve püskürtme maddelerini satın alırken bunların çevre dostu olup olmadıklarına dikkat edin.

84 | Türkçe

Püskürtme yapılacak yüzeydeki ön hazırlık

Not: Püskürtme yapılan yüzeyin çevresini geniş bir biçimde açın.

Püskürtme işlemi esnasında ortaya çıkan sis çevreyi kirletir. Kapalı mekanlarda püskürtme yapılırken üstü kapanmamış her şey kirlenir.

Püskürtme yüzeyi temiz, kuru ve yağsız olmalıdır.

- Yüzeyleri zımparalayın ve sonra zımpara tozunu temizleyin.

Uygun püskürtme malzemesi ve tavsiye edilen incelemeler

- **İnceltme yaparken püskürtme malzemesi ile incelticinin birbirine uygun olmasına dikkat edin.** Yanlış inceltici kullanıldığında küçük toparaklıklar oluşur ve bunlar püskürtme tabancasını tıkayabilir.

Püskürtme malzemesi	Tavsiye edilen inceltme
Tahta boyaları, yağlar, cilalar, emprenye maddesi, pas koruyucu astarlar	İnceltilmemiş
Su, duvar kağıdı çözücü	İnceltilmemiş
Çözücüler veya su ile inceltilebilen boyalar, astarlar, radyatör boyaları, otomobil boyaları, kalın katmanlı cilalar	En azından %10 inceltilmiş

Bu alet dispersiyon boyalarının (duvar boyalarının) işlenmesine uygun değildir.

Lütfen püskürtme malzemesi üreticisinin uygulama talimatı hükümlerine de uyun.

Püskürtme malzemesinin inceltilmesi

İnceltilmesi gereken püskürtme malzemesinde şu işlemleri yapın:

- Ölçme kabını **21** alın.
- Püskürtme malzemesini iyice karıştırın.
- Püskürtme malzemesi kabının **8** içine yeterli ölçüde püskürtme malzemesi doldurun. (Bakınız: "Püskürtme malzemesinin doldurulması", sayfa 84)
- Püskürtülecek malzemeyi %10 oranında inceltici madde ile inceltin. Örneğin:

Püskürtme malzemesi miktarı [ml]	200	300	400	500
İnceltici madde miktarı [ml]	20	30	40	50

- Püskürtme malzemesini iyice karıştırın.
- Uygun bir yüzeyde deneme püskürtmesi yapın. (Bakınız: "Püskürtme", sayfa 84)

Optimum püskürtme görüntüsü elde ettikten sonra püskürtme işlemine başlayabilirsiniz.

veya

Püskürtme sonucu tatmin edici değilse veya boya çıkmıyorsa, "Arızaların giderilmesi" bölümünde ve sayfada 86 belirtildiği gibi hareket edin.

Püskürtme malzemesinin doldurulması (Bakınız: Şekiller C1 – C2)

- **Elektrikli el aletinin kendinde bir çalışma yapmadan önce her defasında fişi prizden çekin.**

- Kabı **8** püskürtme tabancasından sökün.

- Hatveli boruyu **10** püskürtme malzemesi tümüyle püskürtülebilecek ölçüde çevirin:

Zeminde duran nesnelere püskürtme yapmak için	Uç (meme) yönünde öne doğru
Baş üzerinde püskürtme yapmak için	Tutamak yönünde arkaya doğru

- Püskürtme malzemesini kaba doldurun ve kabı püskürtme tabancasına sıkıca vidalayın.

İşletime alma

- **Şebeke gerilimine dikkat edin! Akım kaynağının gerilimi elektrikli el aletinin tip etiketi üzerindeki verilere uygun olmalıdır. 230 V ile işaretlenmiş elektrikli el aletleri 220 V ile de çalıştırılabilir.**

- **Temel birim çalışma sırasında toz veya kirleri emmesine dikkat edin.**

- **Temel birim üzerine püskürtme yapmamaya dikkat edin.**

Açma

Enerjiden tasarruf etmek için ince püskürtme sistemini sadece kullandığınız zamanlar açın.

- Şebeke fişini prize takın.
- Püskürtme tabancasını elinize alın ve püskürtme yapılacak yüzeye doğrultun.
- Önce açma/kapama şalterine **18** basın.
- Püskürtme tabancasındaki kumanda şalterine **9** basın.

Not: Temel birim açıldıktan sonra uçtan (memeden) **11** daima hava çıkar.

Kapama

- Kumanda şalterini **9** bırakın ve açma/kapama şalterine **18** basın.
- Şebeke fişini prizden çekin.

Çalışırken dikkat edilecek hususlar**Püskürtme (Bakınız resimler D – E)**

Not: Elektrikli el aletini açık havada kullanırken rüzgarın yönüne dikkat edin.

- Önce bir deneme püskürtmesi yapın ve püskürtme malzemesine göre püskürtme miktarını ayarlayın. (Ayarlamalar için aşağıdaki bölümlere bakın)
- Püskürtme tabancasını mutlaka püskürtme yapılan nesneye dik ve hep aynı kalan 5 – 15 cm uzaklıkla tutun.
- Püskürtme işlemine püskürtme yapılacak yüzeyin dışında başlayın.
- Püskürtme tabancasını yaptığınız ayara uygun olarak enine veya uzunlamasına ileri geri hareket ettirin.
- İşlenen şeritler 4 – 5 cm üst üste geldiğinde eşit ve düzenli bir yüzey kalitesi sağlanır.
- Püskürtme yapılan yüzeyde kesinti yapmaktan kaçının.

Püskürtme tabancasının düzgün hareketlerle yönlendirilmesi üst yüzeyde istikrarlı bir kalite sağlar.

Yüzeye eşit olmayan uzaklıklardan yapılan püskürtme ve püskürtme açısının değiştirilmesi yoğun bir boya sisinin oluşmasına ve dolayısıyla üst yüzeyin kalitesiz görünmesine neden olur.

- Püskürtme işlemi püskürtme yapılan yüzeyin dışında bitirin.

Hiçbir zaman püskürtme malzemesi kabı tam olarak boşalıncaya kadar püskürtme yapmayın. Çıkış borusu püskürtme malzemesi içine dalmazsa püskürtme huzmesi kesilir ve pürüzlü bir yüzey oluşur.

Püskürtme malzemesi uçta ve hava kapağında birikince her iki parçayı da kullandığınız çözücü madde ile temizleyin.

Püskürtme profilinin ayarlanması (Bakınız: Şekil F)

► Kumanda şalterini 9 hava kapağını 2 ayarlarken kullanmayın.

- Başlık somununu 3 gevşetin.
- Hava kapağını 2 istediğiniz pozisyona çevirin.
- Başlık somununu tekrar sıkın.

Hava kapağı	Püskürtme huzmesi	Kullanım
		A Yatay çalışma için dikey yassı huzme
		B Dikey çalışma için yatay yassı huzme
		C Köşe, kenar ve ulaşılması zor olan yerler için noktasal huzme

Püskürtme malzemesi miktarının ayarlanması (Bakınız: Şekil G)

- İsteddiğiniz püskürtme malzemesi miktarını ayarlamak için ayar düğmesini 5 çevirin:
I: minimum püskürtme malzemesi miktarı,
III: maksimum püskürtme malzemesi miktarı.

Püskürtme malzemesi miktarı	Ayar
 Püskürtme yapılan yüzeyde çok fazla püskürtme malzemesi miktarı:	Püskürtme malzemesi miktarı azaltılmalıdır. – Ayar düğmesini 5 I yönünde çevirin.
 Püskürtme yapılan yüzeyde çok az püskürtme malzemesi miktarı:	Püskürtme malzemesi miktarı artırılmalıdır. – Ayar düğmesini 5 III yönünde çevirin.

Püskürtme tabancasının elden bırakılması (Bakınız: Şekil H)

- Püskürtme tabancası tutucu mesnede 16 takılabilir.
– Püskürtme tabancasını başlık somunu 3 ile tutucu mesnede 16 takın.

Bakım ve servis

Bakım ve temizlik

► Elektrikli el aletinin kendinde bir çalışma yapmadan önce her defasında fişi prizden çekin.

Temizlik (Bakınız: Şekiller I – K)

Püskürtme tabancasının kusursuz işlev görmesi için usulüne uygun bir temizlik ön koşuldur. Temizlik yapılmadığı veya usulüne uygun olarak yapılmadığı takdirde garanti talepleri kabul edilmez.

Püskürtme tabancasını ve püskürtme malzemesi kabını daima kullanılan püskürtme malzemesine ait inceltme maddesi ile (çözücü madde veya su) temizleyin.

Püskürtme tabancasının tamamını hiçbir zaman temizlik maddesi içine daldırmayın.

Püskürtme tabancasının uçlarını ve hava borularını hiçbir zaman sivri uçlu nesnelere temizlemeyin.

İnceltilmiş püskürtme malzemesini saklamak üzere tekrar orijinal püskürtme malzemesine ilave etmeyin.

Sağlığa zararlı püskürtme maddesi kullandıktan sonra püskürtme tabancasını esaslı biçimde temizleyin.

- Temel birimi kapatın ve püskürtme malzemesinin kaba geri akabilmesi için kumanda şalterine 9 basın.
- Kabı 8 sökün ve kalan püskürtme malzemesini orijinal püskürtme malzemesinin içine boşaltın.
- İnceltici maddeyi (çözücü madde veya su) kaba doldurun ve kabı püskürtme tabancasına vidalayın.
- Püskürtme tabancasını birçok kez sallayın.
- Temel birimi açın ve inceltici maddeyi boş bir kutuya püskürtün.
- Püskürtme tabancasından berrak inceltici madde çıkınca kadar son üç adımı tekrarlayın.
- Temel birimi tekrar kapatın.
- Kabı 8 tam olarak boşaltın.
- Hatveli borunun 10 kap contası ile birlikte püskürtme malzemesinden arınmış olup olmadığını ve hasarlı olup olmadığını kontrol edin.
- Kabı ve püskürtme tabancasının dışını inceltici madde emdirilmiş bir bezle temizleyin.
- Başlık somununu 3 ve hava kapağını 2 sökün.
- Ucu 11 ve uç ünitesini inceltici madde ile temizleyin.

Arada bir uç contasının 12 temizlenmesi gerekir.

- Ucu 11 ve uç contasını 12 çıkarın.
Uç contası püskürtme tabancasına sıkı bir biçimde yapışmışsa sivri uçlu bir nesne ile çıkarın.
- Uç contasını inceltici madde ile temizleyin.
- Uç contasını tekrar püskürtme tabancasına takın. Oluşan püskürtme tabancasının tersini görtermesine dikkat edin.
- Ucu püskürtme tabancası gövdesine takın ve doğru yöne çevirin.
- Hava kapağını 2 uca takın ve başlık somununu 3 sıkın.

Hava filtresinin değiştirilmesi (Bakınız: Şekil L)

Hava filtresi kirlenince değiştirilmelidir.

- Hava filtresi kapağını 22 çıkarın.
- Hava filtresini değiştirin.
- Hava filtresi kapağını tekrar takın.

86 | Türkçe

Malzemenin atılması

İnceltici maddeler ve püskürtme malzemesi artıkları çevreye zarar vermeyecek biçimde atılmalıdır. Üreticinin tasfiye konusundaki uyarılarına ve mahalli çevre koruma yönetmeliği hükümlerine uyun.

Çevreye zararlı kimyasal maddeler toprağa, temel suyuna, su birikintilerine veya akarsulara atılmamalıdır. Çevreye zararlı kimyasal maddeleri kanalizasyona atmayın!

Arızaların giderilmesi

Problem	Nedeni	Giderilmesi
Püskürtme malzemesi yüzeyi tam olarak kapatmıyor	Püskürtme malzemesi miktarı çok az	Ayar düğmesini 5 IIII yönünde çevirin
	Püskürtme yüzeyine olan mesafe çok büyük	Püskürtme mesafesini küçültün
	Püskürtme yapılan yüzeyde çok az püskürtme malzemesi, yüzeyde sekrek püskürtme malzemesi	Püskürtme yapılan yüzeye daha fazla püskürtme yapın
	Püskürtme malzemesinin kıvamı çok kalın	Püskürtme malzemesini yeniden % 10 inceltin ve bir deneme püskürtmesi yapın
Püskürtme malzemesi yüzeyde akıyor	Çok fazla püskürtme malzemesi püskürtülmüş durumda	Ayar düğmesini 5 I yönünde çevirin
	Püskürtme yapılan yüzeye mesafe çok az	Püskürtme mesafesini büyütün
	Püskürtme malzemesinin kıvamı çok ince	Orijinal püskürtme malzemesi ilave edin
	Aynı yere çok fazla püskürtme yapılmış	Boyayı alın ve ikinci püskürtme işleminde aynı yerden daha fazla geçmeyin
Çok fazla tozlanma	Püskürtme malzemesi miktarı çok yüksek	Ayar düğmesini 5 I yönünde çevirin
	Uç 11 kirlenmiş durumda	Ucu temizleyin
	Püskürtme malzemesi kabında 8 düşük basınç.	Püskürtme malzemesi kabını püskürtme tabancasına doğru olarak vidalayın
	Püskürtme malzemesinin kıvamı çok kalın	Püskürtme malzemesini yeniden % 10 inceltin ve bir deneme püskürtmesi yapın
Aşırı boya sisi	Hava filtresi çok kirli	Hava filtresinin değiştirilmesi
	Çok fazla püskürtme malzemesi püskürtülmüş durumda	Ayar düğmesini 5 I yönünde çevirin
Püskürtme huzmesi darbeli çıkıyor	Püskürtme yapılan yüzeye mefese çok büyük	Püskürtme mesafesini küçültün
	Kabta çok az püskürtme malzemesi	Kaba püskürtme malzemesi ilave edin
	Havalandırma deliği çıkış borusunda 10 tıkalı	Çıkış borusunu ve havalandırma deliğini temizleyin
	Hava filtresi çok kirli	Hava filtresinin değiştirilmesi
Püskürtme malzemesi uçtan damlıyor	Püskürtme malzemesinin kıvamı çok kalın	Püskürtme malzemesini yeniden % 10 inceltin ve bir deneme püskürtmesi yapın
	Püskürtme malzemesi uçta 11 ve hava kapağında 2 birikiyor	Ucu ve hava kapağını temizleyin
	Uç 11 aşınmış	Ucu değiştirin
Uçtan hiç püskürtme malzemesi çıkmıyor	Uç 11 gevşek	Başlık somununu 3 sıkın
	Uç 11 tıkalı	Ucu temizleyin
	Hatveli boru 10 tıkalı	Hatveli boruyu temizleyin
	Havalandırma deliği çıkış borusunda 10 tıkalı	Çıkış borusunu ve havalandırma deliğini temizleyin
	Hatveli boru 10 gevşek	Hatveli boruyu sıkıca takın
	Kabta 8 basınç oluşmuyor	Püskürtme malzemesi kabını püskürtme tabancasına doğru olarak vidalayın
	Püskürtme malzemesinin kıvamı çok kalın	Püskürtme malzemesini yeniden % 10 inceltin ve bir deneme püskürtmesi yapın

Bakım

Yedek bağlantı kablosu gerekli ise, güvenliğin tehlikeye düşmemesi için Bosch'tan veya yetkili bir servisten temin edilmelidir.

Sadece Türkiye için geçerlidir: Bosch genel olarak yedek parçaları 7 yıl hazır tutar.

Müşteri hizmeti ve uygulama danışmanlığı

Bütün başvuru ve yedek parça siparişlerinizde mutlaka aletinizi tip etiketindeki 10 haneli ürün kodunu belirtiniz.

Müşteri hizmeti ürününüzün onarım, bakım ve yedek parçalarına ilişkin sorularınızı yanıtladılır. Demonte görüşler ve yedek parçalara ilişkin ayrıntılı bilgiyi aşağıdaki Web sayfasında bulabilirsiniz:

www.bosch-pt.com

Bosch uygulama danışmanlığı ekibi ürünlerimize ve ilgili aksesuarla ilişkin sorularınızda size memnuniyetle yardımcı olur.

Türkçe

Bosch San. ve Tic. A.Ş.
Ahi Evran Cad. No:1 Kat:22
Polaris Plaza
80670 Maslak/Istanbul
Bosch Uzman Ekibi +90 (0212) 367 18 88
Işıklar LTD.ŞTİ.

Kızılay Cad. No: 16/C Seyhan
Adana
Tel.: 0322 3599710
Tel.: 0322 3591379

İdeal Elektronik Bobinaj
Yeni San. Sit. Cami arkası No: 67
Aksaray
Tel.: 0382 2151939
Tel.: 0382 2151246

Bulsan Elektrik
İstanbul Cad. Devrez Sok. İstanbul Çarşısı
No: 48/29 İskitler
Ankara
Tel.: 0312 3415142
Tel.: 0312 3410203

Faz Makine Bobinaj
Sanayi Sit. 663 Sok. No: 18
Antalya
Tel.: 0242 3465876
Tel.: 0242 3462885

Örsel Bobinaj
1. San. Sit. 161. Sok. No: 21
Denizli
Tel.: 0258 2620666

Bulut Elektrik
İstasyon Cad. No: 52/B Devlet Tiyatrosu Karşısı
Elazığ
Tel.: 0424 2183559

Körfez Elektrik
Sanayi Çarşısı 770 Sok. No: 71
Erzincan
Tel.: 0446 2230959

Ege Elektrik

İnönü Bulvarı No: 135 Muğla Makasarası Fethiye
Fethiye
Tel.: 0252 6145701

Değer İş Bobinaj
İsmetpaşa Mah. İlk Belediye Başkan Cad. 5/C Şahinbey
Gaziantep
Tel.: 0342 2316432

Çözüm Bobinaj
İsmetpaşa Mah. Eski Şahinbey Belediyesi altı Cad. No: 3/C
Gaziantep
Tel.: 0342 2319500

Onarım Bobinaj
Raifpaşa Cad. No: 67 İskenderun
Hatay
Tel.: 0326 6137546

Günşah Otomotiv
Beylikdüzü Sanayi Sit. No: 210 Beylikdüzü
İstanbul
Tel.: 0212 8720066

Aygem
10021 Sok. No: 11 AOSB Çiğli
İzmir
Tel.: 0232 3768074

Sezmen Bobinaj
Ege İş Merkezi 1201/4 Sok. No: 4/B Yenişehir
İzmir
Tel.: 0232 4571465

Ankaralı Elektrik
Eski Sanayi Bölgesi 3. Cad. No: 43
Kayseri
Tel.: 0352 3364216

Asal Bobinaj
Eski Sanayi Sitesi Barbaros Cad. No: 24
Samsun
Tel.: 0362 2289090

Üstündağ Elektrikli Aletler
Nusretiye Mah. Boyacılar Aralığı No: 9
Tekirdağ
Tel.: 0282 6512884

Tasfiye

Püskürtme tabancası, elektronik birim, aksesuar ve ambalaj malzemesi çevre koruma hükümlerine uygun olarak yeniden dönüşüm merkezine gönderilmelidir.

Elektrikli el aletlerini evsel çöplerin içine atmayın!

Sadece AB üyesi ülkeler için:

Elektrikli el aletleri ve eski elektronik aletlere ilişkin 2012/19/EU sayılı Avrupa Birliği yönetmeliği ve bunların tek tek ülkelerin hukuklarına uyarlanması uyarınca, kullanım ömrünü tamamlamış elektrikli el aletleri ayrı ayrı toplanmak ve çevre dostu bir yöntemle tasfiye edilmek üzere yeniden kazanım merkezlerine gönderilmek zorundadır.

Değişiklik haklarımız saklıdır.

Polski

Wskazówki bezpieczeństwa

Ogólne przepisy bezpieczeństwa dla elektronarzędzi

⚠ OSTRZEŻENIE Należy w całości przeczytać wskazówki bezpieczeństwa i instrukcje, łącznie z Kartami Charakterystyki Niebezpiecznych Substancji Chemicznych, dostarczonymi z farbami i rozpuszczalnikami, a także tabliczki ostrzegawcze na pojemnikach. Zaniedbania w przestrzeganiu wskazówek bezpieczeństwa, instrukcji i zaleceń mogą doprowadzić do porażenia prądem elektrycznym, pożaru i/lub poważnych obrażeń.

Należy starannie przechowywać wszystkie instrukcje i wskazówki bezpieczeństwa dla dalszego zastosowania.

Używane we wskazówkach bezpieczeństwa pojęcie „elektronarzędzie” odnosi się do elektronarzędzi, zasilanych z sieci (z przewodem sieciowym) oraz do elektronarzędzi, zasilanych akumulatorami (bez przewodu sieciowego).

Bezpieczeństwo w miejscu pracy

- ▶ **Podczas użytkowania elektronarzędzia zwrócić uwagę na to, aby dzieci i inne osoby postronne znajdowały się w bezpiecznej odległości.** Odwrócenie uwagi może spowodować utratę kontroli nad urządzeniem.

Bezpieczeństwo elektryczne

- ▶ **Wtyczka elektronarzędzia musi pasować do gniazda.** Nie wolno w żaden sposób zmieniać wtyczki. Do elektronarzędzi z uzziemieniem ochronnym nie wolno używać żadnych wtyków adapterowych. Użycie oryginalnych wtyczek i pasujących gniazd zmniejsza ryzyko porażenia prądem.
- ▶ **Urządzenie należy zabezpieczyć przed deszczem i wilgocią.** Przedostanie się wody do elektronarzędzia podwyższa ryzyko porażenia prądem.
- ▶ **Nie wolno używać przewodu do innych czynności. Nie wolno przenosić elektronarzędzia, trzymając je za przewód, ani wyciągać wtyczki z gniazdka pociągając za przewód. Nie wolno też używać przewodu do zawieszenia urządzenia. Przewód należy chronić przed wysokimi temperaturami, należy go trzymać z dala od oleju, ostrych krawędzi lub ruchomych części urządzenia.** Uszkodzone lub splątane przewody zwiększają ryzyko porażenia prądem elektrycznym.
- ▶ **Na otwartej przestrzeni (poza pomieszczeniem zamkniętym) używać należy wyłącznie zewnętrznych przewodów przedłużających.** Użycie przedłużacza dostosowanego do pracy na zewnątrz zmniejsza ryzyko porażenia prądem.
- ▶ **Jeżeli nie da się uniknąć zastosowania elektronarzędzia w wilgotnym otoczeniu, należy użyć wyłącznika ochronnego różnicowo-prądowego.** Zastosowanie wyłącznika ochronnego różnicowo-prądowego zmniejsza ryzyko porażenia prądem.

Bezpieczeństwo osób

- ▶ **Należy stosować indywidualne wyposażenie ochronne i zawsze nosić okulary ochronne.** Noszenie osobistego wyposażenia ochronnego – maski przeciwpyłowej, obuwia o podszewkach przeciwpoślizgowych, kasku ochronnego lub środków ochrony słuchu (w zależności od rodzaju i zastosowania elektronarzędzia) – zmniejsza ryzyko obrażeń ciała.

Zastosowanie i obsługa elektronarzędzia

- ▶ **Nie należy używać elektronarzędzia, którego włącznik/wyłącznik jest uszkodzony.** Elektronarzędzie, którego nie można włączyć lub wyłączyć jest niebezpieczne i musi zostać naprawione.
- ▶ **Nie używane elektronarzędzia należy przechowywać w miejscu niedostępnym dla dzieci. Nie należy udostępniać urządzenia osobom, które go nie znają lub nie przeczytały niniejszych przepisów.** Używane przez nieodświadczone osoby elektronarzędzia są niebezpieczne.
- ▶ **Elektronarzędzia, osprzęt, narzędzia robocze itd. należy używać zgodnie z niniejszymi zaleceniami. Należy przy tym uwzględnić warunki i rodzaj wykonywanej pracy.** Niezgodne z przeznaczeniem użycie elektronarzędzia może doprowadzić do niebezpiecznych sytuacji.

Serwis

- ▶ **Naprawę elektronarzędzia należy zlecić jedynie wykwalifikowanemu fachowcowi i przy użyciu oryginalnych części zamiennych.** To gwarantuje, że bezpieczeństwo urządzenia zostanie zachowane.

Wskazówki bezpieczeństwa dla systemów precyzyjnego rozpylania

- ▶ **Stanowisko pracy należy utrzymywać w czystości, dobrze oświetlone. W pobliżu miejsca pracy nie powinny się znajdować pojemniki po farbie i rozpuszczalnikach, szmaty i inne palne materiały.** Istnieje niebezpieczeństwo samozapłonu. Należy zawsze trzymać sprawne gaśnice lub inny sprzęt gaśniczy w pogotowiu.
- ▶ **Należy zawsze dbać o dobrą wentylację w miejscu rozpylania i o wystarczającą ilość świeżego powietrza w całym pomieszczeniu.** Ulatniające się palne rozpuszczalniki powodują zagrożone wybuchem.
- ▶ **Nie należy rozpylać i używać do czyszczenia materiałów, których punkt zapłonu leży poniżej 55 °C. Należy używać materiałów na bazie wody, nielotnych węglowodorów lub temu podobnych.** Łatwopalne ulatniające się rozpuszczalniki powodują zagrożenie wybuchem.
- ▶ **Nie należy rozpylać w pobliżu źródeł zapłonu, takich jak iskry elektrostatyczne, otwarty ogień, płomień palnika spawalniczego, gorące przedmioty, silniki, papierosy czy iskry, powstające przy wkładaniu i wyjmowaniu kabli elektrycznych lub przy obsłudze przełączników.** Tego rodzaju źródła iskieł mogą spowodować zapłon.
- ▶ **Nie należy rozpylać materiałów, o których nie wiadomo, czy stanowią jakieś zagrożenie.** Nieznane substancje mogą spowodować sytuacje zagrażające zdrowiu i życiu.
- ▶ **Podczas rozpylania chemikaliów, lub kontaktu z nimi należy użyć dodatkowego osobistego wyposażenia**

ochronnego: rękawic ochronnych i osłony twarzy lub ochrony układu oddechowego. Noszenie wyposażenia ochronnego (jego dobór jest uzależniony od rodzaju pracy) zmniejsza ryzyko obrażeń przez niebezpieczne substancje.



- ▶ **Należy zwrócić uwagę na wszystkie możliwe niebezpieczeństwa, związane z rozpylanym medium. Należy zwrócić uwagę na wszystkie informacje, umieszczone na zbiorniku lub na informacji producenta medium, łącznie z zaleceniami dotyczącymi użycia osobistego wyposażenia ochronnego.** Należy przestrzegać wszystkich zaleceń producenta, aby zmniejszyć ryzyko pożaru, a także obrażeń, spowodowanych trującymi, rakotwórczymi itp. substancjami.
- ▶ **Należy dbać o to, aby wtyczka przewodu sieciowego i przycisk spustowy pistoletu natryskowego nie były zanieczyszczone farbą lub innymi cieczami. Nie wolno nigdy stosować przewodu jako podpory na połączeniach wtykowych.** Zaniedbania w przestrzeganiu powyższych zaleceń mogą doprowadzić do porażenia prądem elektrycznym.
- ▶ **Dzieci powinny znajdować się pod nadzorem.** Tylko w ten sposób można zagwarantować, że nie będą się one bawiły jednostką precyzyjnego rozpylania.
- ▶ **Niniejszy system precyzyjnego rozpylania może być obsługiwany przez dzieci powyżej lat 8, przez osoby ograniczone fizycznie, emocjonalnie, lub psychicznie, a także przez osoby z niewystarczającym doświadczeniem i/lub niedostateczną wiedzą tylko w przypadku, gdy dzieci lub osoby te znajdują się pod nadzorem osoby odpowiedzialnej za ich bezpieczeństwo lub gdy zostały one poinstruowane, jak w bezpieczny sposób posługiwać się systemem i jakie ewentualne niebezpieczeństwa związane są z jego obsługą.** W przeciwnym wypadku istnieje niebezpieczeństwo niewłaściwego zastosowania, a także możliwość doznania urazów.
- ▶ **Dzieci mogą czyścić i konserwować system precyzyjnego rozpylania jedynie pod nadzorem.**

Opis urządzenia i jego zastosowania



Należy przeczytać wszystkie wskazówki i przepisy. Błędy w przestrzeganiu poniższych wskazówek mogą spowodować porażenie prądem, pożar i/lub ciężkie obrażenia ciała.

Użycie zgodne z przeznaczeniem

Elektronarzędzie jest przeznaczone tylko i wyłącznie do rozpylania lakierów na bazie rozpuszczalników i lakierów wodno-rozcieńczalnych, lazur, preparatów gruntujących, lakierów bezbarwnych, lakierów samochodowych, bejc i olejów. Elektronarzędzie nie jest przeznaczone do pracy z farbami dyspersyjnymi i lateksowymi, ługiem, substancjami powłokowymi zawierającymi kwasy, gruboziarnistymi substancjami i substancjami zawierającymi ciała obce, a także z materiałami o właściwościach tiksotropowych.

Przedstawione graficznie komponenty

Numeracja przedstawionych graficznie komponentów odnosi się do rysunku elektronarzędzia na stronie graficznej.

- 1 **Pistolet natryskowy**
- 2 Zatyczka
- 3 Nakrętka złączkowa
- 4 Oznaczenie podłączenia SDS
- 5 Pokrętło do regulacji ilości rozpylanego medium
- 6 Przyłącze węża (pistolet natryskowy)
- 7 Przedłużka stopki (tylko dla zbiorników 800 ml)
- 8 Zbiornik na medium, 600 ml
Zbiornik na medium, 800 ml*
- 9 Przełącznik funkcyjny
- 10 Rurka pionowa z uszczelką zbiornika
- 11 Dysza
- 12 Uszczelka dyszy
- 13 **Przewód powietrzny**
- 14 Podłączenie SDS
- 15 **Jednostka podstawowa**
- 16 Klamra
- 17 Ucho do taśmy naramiennej
- 18 Włącznik/wyłącznik
- 19 Przyłącze dla węża (jednostka podstawowa)
- 20 Taśma naramienna
- 21 Lepkościomierz
- 22 Pokrywa filtra powietrza

*Przedstawiony na rysunkach lub opisany w instrukcji użytkownika osprzęt nie wchodzi w skład wyposażenia standardowego. Kompletny asortyment wyposażenia dodatkowego można znaleźć w naszym katalogu osprzętu.

Dane techniczne

System precyzyjnego rozpylania		PFS 65
Numer katalogowy		3 603 B06 1..
Moc znamionowa	W	280
Wydajność tłoczenia medium	g/min	130
Wydajność rozpylania	W	0 – 65
Czas zużyty na nakładanie powłok malarskich na 5 m ²	min	10
Pojemność zbiornika na medium	ml	600
Długość elastycznego przewodu powietrznego	m	1,8
Ciężar odpowiednio do EP-TA-Procedure 01/2003	kg	2,8
Klasa ochrony		□/II
Dane aktualne są dla napięcia znamionowego [U] 230 V. Przy napięciach odbiegających od powyższego i w przypadku modeli specyficznych dla danego kraju dane te mogą się różnić.		

Informacja na temat hałasu i wibracji

Wartości pomiarowe hałasu określono zgodnie z normami EN 60745 i EN 50580.

Mierzony wg skali A poziom ciśnienia akustycznego, emitowanego przez urządzenie wynosi standardowo 74 dB(A). Niepewność pomiaru $K = 3$ dB.

Poziom hałasu na stanowisku pracy może przekroczyć 80 dB(A).

Stosować środki ochrony słuchu!

Wartości łączne drgań a_h (suma wektorowa z trzech kierunków) i niepewność pomiaru K oznaczone zgodnie z normą EN 60745 wynoszą:

$$a_h < 2,5 \text{ m/s}^2, K = 1,5 \text{ m/s}^2.$$

Poziom drgań podany w tych wskazówkach został pomierzony zgodnie z wymaganiami normy EN 60745 dotyczącej procedury pomiarów i można go użyć do porównywania elektronarzędzi. Można go też użyć do wstępnej oceny ekspozycji na drgania.

Podany poziom drgań jest reprezentatywny dla podstawowych zastosowań elektronarzędzia. Jeżeli elektronarzędzie użyte zostanie do innych zastosowań, z innymi narzędziami roboczymi, z różnym osprzętem, a także jeśli nie będzie wystarczająco konserwowane, poziom drgań może odbiegać od podanego. Podane powyżej przyczyny mogą spowodować podwyższenie ekspozycji na drgania podczas całego czasu pracy.

Aby dokładnie ocenić ekspozycję na drgania, trzeba wziąć pod uwagę także okresy, gdy urządzenie jest wyłączone, lub gdy jest wprawdzie włączone, ale nie jest używane do pracy. W ten sposób łączna (obliczana na pełny wymiar czasu pracy) ekspozycja na drgania może okazać się znacznie niższa. Należy wprowadzić dodatkowe środki bezpieczeństwa, mające na celu ochronę operatora przed skutkami ekspozycji na drgania, np.: konserwacja elektronarzędzia i narzędzi roboczych, zabezpieczenie odpowiedniej temperatury rąk, ustalenie kolejności operacji roboczych.

Deklaracja zgodności

Oświadczamy z pełną odpowiedzialnością, że produkt, przedstawiony w rozdziale „Dane techniczne”, odpowiada wymaganiom następujących norm i dokumentów normatywnych: EN 60335 oraz dyrektywom 2011/65/UE, 2006/42/WE, 2004/108/WE wraz ze zmianami użytkownika.

Dokumentacja techniczna (2006/42/WE):

Robert Bosch GmbH, ETM9,

D-70745 Leinfelden-Echterdingen

Henk Becker

Executive Vice President
Engineering

Helmut Heinzelmann

Head of Product Certification
PT/ETM9

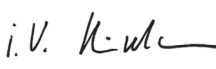
PPA
 i.V. 

Robert Bosch GmbH, Power Tools Division
D-70745 Leinfelden-Echterdingen
Leinfelden, 18.10.2013

Montaż

- ▶ **Przed wszystkimi pracami przy elektronarzędziu należy wyciągnąć wtyczkę z gniazda.**

Podłączanie przewodu powietrznego (zob. rys. A1 – A2)

- Otworzyć klamrę **16** i całkowicie odwinąć przewód powietrza **13** z jednostki podstawowej **15**.

Podłączenie do pistoletu natryskowego:

- Mocno wsunąć podłączenie SDS **14** przewodu powietrznego do przyłącza pistoletu natryskowego **6**, zgodnie z narysowanymi strzałkami.

- Obracać zamknięcie SDS, aż blokada zaskoczy w zapadce.

Podłączenie jednostki podstawowej:

- Mocno wsunąć drugie podłączenie SDS przewodu powietrznego do przyłącza jednostki podstawowej **19**, zgodnie z narysowanymi strzałkami.

- Obracać zamknięcie SDS, aż blokada zaskoczy w zapadce.

Mocowanie taśmy naramiennej (zob. rys. B)

Aby łatwiej dotrzeć do wszystkich kątów i zakamarków, a także, aby być bardziej mobilnym, można zawiesić sobie jednostkę podstawową urządzenia za pomocą taśmy naramiennej **20**.

- Na każdym uchu **17** zahaczyć jeden z końców taśmy.

Praca

Przygotowanie pracy

- ▶ **Nie wolno wykonywać prac lakierniczych, malarskich itp. w pobliżu wód powierzchniowych lub w ich dorzeczu.**

Kupując farby, lakiery i pozostałe media do rozpylania, należy zwrócić uwagę na ich przyjazność dla środowiska.

Przygotowywanie powierzchni pod obróbkę

Wskazówka: Otoczenie miejsca obróbki należy dokładnie przykryć.

Mgła natryskowa zanieczyszcza otoczenie. Przy zastosowaniu urządzenia we wnętrzach wszystkie nie zakryte powierzchnie mogą ulec zabrudzeniu.

Powierzchnia pod obróbkę musi być czysta, sucha i niezatłuszczona.

- W przypadku gładkich powierzchni konieczne jest ich szorstkowanie - następnie należy usunąć pył szlifierski.

Odpowiednie media i zalecane rozcieńczalniki

- ▶ **Podczas rozcieńczania należy zwrócić uwagę na to, by medium i rozcieńczalnik pasowały do siebie.** Po zastosowaniu niewłaściwego rozcieńczalnika mogą powstać grudki, które spowodują zatkanie się pistoletu natryskowego.

Medium	zalecane rozcieńczenie
Bejce, oleje, lazury, środki impregnujące, podkłady antykorozyjne	w postaci nierozcieńczonych

Medium	zalecane rozcieńczenie
Woda, środki do usuwania tapet	w postaci nierozcieńczonej
Lakiery na bazie rozpuszczalników lub lakiery rozpuszczalne w wodzie, preparaty gruntujące, lakiery do grzejników, lakiery samochodowe, grubowarstwowe lazury	rozcieńczenie o co najmniej 10 %

Urządzenie to nie nadaje się do rozpylania dyspersyjnych farb (farb do wnętrz).

Prosimy postępować zgodnie ze wskazówkami użytkownika producentów rozpylanych substancji.

Rozcieńczanie medium

Z medium przeznaczonym do rozcieńczenia należy postępować w następujący sposób:

- Wziąć lepkościomierz **21**.
- Dobrze przemieszać medium.
- Napełnić pojemnik na medium **8** cieczą. (zob. „Napełnianie medium”, str. 91)
- Rozcieńczyć medium o 10 % za pomocą rozcieńczalnika. Na przykład:

Ilość wyjściowa medium [ml]	200	300	400	500
Rozcieńczalnik [ml]	20	30	40	50

- Dobrze przemieszać medium.
- Przeprowadzić próbne natryskiwanie na powierzchni testowej. (zob. „Natryskiwanie”, str. 91)

Po uzyskaniu optymalnego kształtu strumienia, można rozpocząć natryskiwanie.

lub

Jeżeli kształt strumienia nie jest zadawalający, lub nie dochodzi do wytrysku farby, należy postępować jak opisano w przypadku „Usuwanie usterek” na stronie 93.

Napełnianie medium (zob. rys. C1 – C2)

- ▶ **Przed wszystkimi pracami przy elektronarzędziu należy wyciągnąć wtyczkę z gniazda.**

- Odkręcić zbiornik **8** i zdjąć go z pistoletu natryskowego.
- Obrócić rurkę pionową **10** tak, aby medium można było rozpylić, nie pozostawiając żadnych resztek:

do prac z obiektami leżącymi	do przodu, w kierunku dyszy
do prac ponad głową	do tyłu, w kierunku uchwyty ręcznego

- Napełnić zbiornik medium i mocno nakręcić go na pistolet natryskowy.

Uruchomienie

- ▶ **Należy zwrócić uwagę na napięcie sieci! Napięcie źródła prądu musi zgadzać się z danymi na tabliczce znamionowej elektronarzędzia. Elektronarzędzia przeznaczone do pracy pod napięciem 230 V można przyłączać również do sieci 220 V.**

- ▶ **Zwrócić uwagę, by jednostka podstawowa nie zassała pyłu lub innych zanieczyszczeń podczas pracy.**

- ▶ **Zwrócić uwagę, aby nie zanieczyścić jednostki podstawowej podczas rozpylania.**

Uruchomienie

Aby zaoszczędzić energię elektryczną, system precyzyjnego rozpylania należy włączać tylko wtedy, gdy jest on używany.

- Włożyć wtyczkę sieciową do gniazda.
- Ująć pistolet natryskowy w rękę i skierować go na powierzchnię przeznaczoną do obróbki.
- Najpierw nacisnąć włącznik/wyłącznik **18**.
- Nacisnąć przełącznik funkcyjny **9** na pistolecie natryskowym.

Wskazówka: Gdy jednostka podstawowa jest włączona, z dyszy **11** wypływa zawsze powietrze.

Wyłączenie

- Zwolnić przełącznik funkcyjny **9** i wcisnąć włącznik/wyłącznik **18**.
- Wyjąć wtyczkę sieciową z gniazda.

Wskazówki dotyczące pracy

Natryskiwanie (zob. rys. D – E)

Wskazówka: W przypadku pracy elektronarzędziem na zewnątrz, należy wziąć pod uwagę kierunek wiatru.

- Najpierw należy wykonać krótką próbę natryskiwania i ustawić kształt strumienia i ilość nakładanego medium, kierując się rodzajem materiału malowanego obiektu. (ustawienia zob. poniższe rozdziały)
- Pistolet natryskowy należy obowiązkowo trzymać prostopadle do malowanej powierzchni, zachowując równomierny odstęp, wynoszący 5 – 15 cm.
- Proces natryskiwania należy rozpocząć poza malowanym obiektem.
- Pistolet należy przesuwac równomiernie w poprzek lub w górę-dół malowanej powierzchni – w zależności od ustawionego kształtu strumienia. Powłokę malarską o wysokiej jakości uzyskuje się wówczas, gdy tory malowania nałożą się na siebie o 4 – 5 cm (tzw. malowanie „na zakładkę”).
- Pokrywając powierzchnię farbą lub lakierem, nie należy robić przerw.

Jednorodną powierzchnię uzyskuje się przez równomierne prowadzenie pistoletu natryskowego.

Nierównomierne odstępy, a także natryskiwanie pod kątem powoduje silniejsze wytwarzanie się mgły lakierniczej, co powoduje powstanie nierównomiernej powłoki.







- Proces natryskiwania należy zakończyć poza malowanym obiektem.

Nie należy rozpylać medium aż do całkowitego opróżnienia pojemnika. Gdy pionowa rurka nie jest zanurzona w medium, ustaje wytwarzanie się strumienia natryskowego, co powoduje powstanie nierównomiernej powłoki.

Gdy medium zaczyna się gromadzić na dyszy i zatyczce, należy przeczyścić oba elementy używanym uprzednio rozcieńczalnikiem.





Regulacja kształtu strumienia natrysku (zob. rys. F)**► Nie wolno nigdy uruchamiać przycisku funkcyjnego 9 podczas przestawiania zatyczki 2.**

- Poluzować nakrętkę złączkową 3.
- Przekręcić zatyczkę 2, ustawiając ją w odpowiedniej pozycji.
- Ponownie dokręcić Nakrętkę złączkową.

Zatyczka	Strumień natrysku	Zastosowanie
		A Pionowy strumień do obróbki poziomych powierzchni
		B Poziomy strumień do obróbki pionowych powierzchni
		C Strumień okrągły do malowania naroży, krawędzi i trudnodostępnych miejsc.

Regulacja ilości dostarczanego medium (zob. rys. G)

- Przekręcić pokrętkę 5, aby ustawić pożądaną ilość rozpylanego medium:
I: minimalna ilość medium,
III: maksymalna ilość medium.

Ilość rozpylanego medium	Ustawianie
Zbyt duża ilość medium na malowanej powierzchni: 	Zredukować ilość rozpylanego medium. - Przekręcić pokrętkę 5 w kierunku I. 
Zbyt mała ilość medium na malowanej powierzchni: 	Zwiększyć ilość rozpylanego medium. - Przekręcić pokrętkę 5 w kierunku III. 

Odkładanie pistoletu natryskowego (zob. rys. H)

Do odłożenia pistoletu natryskowego można użyć klamry 16.

- Zawiesić pistolet natryskowy nakrętką złączkową 3 w klamrze 16.

Konserwacja i serwis**Konserwacja i czyszczenie**

- **Przed wszystkimi pracami przy elektronarzędziu należy wyciągnąć wtyczkę z gniazda.**

Czyszczenie (zob. rys. I – K)

Właściwe czyszczenie pistoletu natryskowego jest warunkiem jego bezbłędnego funkcjonowania. Szkody spowodowa-

ne nieczyszczeniem lub niewłaściwym czyszczeniem sprzętu nie są objęte gwarancją.

Pistolet natryskowy i pojemnik na medium należy zawsze czyścić odpowiednim dla danego medium rozcieńczalnikiem (rozpuszczalnikiem lub wodą).

Nie zanurzać nigdy całego pistoletu w środku czyszczącym. Nigdy nie czyścić otworów w dyszy, ani otworów wentylacyjnych pistoletu za pomocą ostrych metalowych przedmiotów. Rozcieńczonego medium nie należy przechowywać, mieszając je z oryginalnym (nierozcieńczonym) medium.

Jeżeli użyte medium zawierało substancje niebezpieczne dla zdrowia, pistolet natryskowy należy oczyścić bardzo dokładnie.

- Wyłączyć jednostkę podstawową i wcisnąć przełącznik funkcyjny 9 pistoletu - aby medium powróciło do zbiornika.
- Odkręcić pojemnik 8 i przelać pozostałe medium z powrotem do oryginalnego opakowania.
- Napełnić zbiornik rozcieńczalnikiem (rozpuszczalnikiem lub wodą) i mocno nakręcić go na pistolet natryskowy.
- Wielokrotnie potrząsnąć pistoletem.
- Włączyć jednostkę podstawową i rozpylić rozcieńczalnik, kierując go do pustej puszki po farbie lub lakierze.
- Powtarzać ostatnie trzy czynności dopóty, dopóki z pistoletu nie zacznie wydostawać się czysty rozcieńczalnik.
- Ponownie wyłączyć jednostkę podstawową.
- Całkowicie opróżnić pojemnik 8.
- Skontrolować, czy pionowa rurka 10 i uszczelka są czyste (niezanieczyszczone medium) i nieszkodzone.
- Pistolet i zbiornik oczyścić z zewnątrz szmatką zwilżoną w rozcieńczalniku.
- Odkręcić i zdjąć nakrętkę złączkową 3 i zatyczkę 2.
- Oczyścić dyszę 11 i iglicę za pomocą rozcieńczalnika.

Od czasu do czasu należy też oczyścić uszczelkę dyszy 12.

- Zdjąć dyszę 11 i uszczelkę 12.
W razie potrzeby można posłużyć się jakimś ostro zakończonym przedmiotem, gdyż uszczelka dyszy jest mocno osadzona na pistolecie.
- Oczyścić uszczelkę za pomocą rozcieńczalnika.
- Ponownie umieścić uszczelkę w pistolecie. Należy zwrócić uwagę na to, by rowek nie był zwrócony w stronę pistoletu.
- Nasunąć dyszę na pistolet i obracając, ustawić we właściwym położeniu.
- Nałożyć zatyczkę 2 na dyszę i mocno dokręcić nakrętkę 3.

Wymiana filtra powietrza (zob. rys. L)

W razie zanieczyszczenia filtra powietrza, należy go wymienić.

- Zdjąć osłonę filtra 22.
- Wymienić filtr powietrza.
- Ponownie nałożyć osłonę filtra.

Likwidacja materiałów

Rozcieńczalniki i resztki medium muszą zostać zlikwidowane w sposób przyjazny dla środowiska. Należy wziąć pod uwagę instrukcje producenta oraz lokalne przepisy dotyczącymi utylizacji odpadów niebezpiecznych.

Należy zdecydowanie zapobiec temu, by szkodliwe dla środowiska chemikalia mogły przedostać się do gleby, wód gruntowych, rzek i zbiorników wodnych. Nie wolno wylewać substancji, szkodliwych dla środowiska naturalnego do kanalizacji!

Usuwanie usterek

Problem	Przyczyna	Usuwanie błędu
Medium nie kryje	Zbyt mała ilość medium	Przekręcić pokrętko 5 w kierunku IIII
	Zbyt duża odległość od malowanej powierzchni	Zmniejszyć odstęp
	Zbyt cienka powłoka malarska; natryskiwa- no niedostateczną ilość razy	Powtórzyć natryskiwanie
	Za gęste medium	Ponownie rozcieńczyć medium o 10 % i przeprowadzić próbne natryskiwanie
Medium rozpyła się na pomalowanej powierzchni	Nałożono za dużo medium	Przekręcić pokrętko 5 w kierunku I
	Zbyt mała odległość od malowanej powierzchni	Zwiększyć odstęp od malowanej powierzchni
	Za rzadkie medium	Dodać medium do mieszanki
	Zbyt często natryskiwało	Usunąć całkowicie farbę i powtórzyć obróbkę, natryskując mniejszą ilość razy
Zbyt niski stopień rozdrobnienia medium	Zbyt wysoka ilość medium	Przekręcić pokrętko 5 w kierunku I
	Zanieczyszczona dysza 11	Oczyścić dyszę
	Zbyt niskie ciśnienie w pojemniku 8	Mocno nakręcić pojemnik na medium na pistolet natryskowy
	Za gęste medium	Ponownie rozcieńczyć medium o 10 % i przeprowadzić próbne natryskiwanie
	Mocno zanieczyszczony filtr powietrza	Wymiana filtra powietrza
Zbyt silna mgła lakiernicza	Nałożono za dużo medium	Przekręcić pokrętko 5 w kierunku I
	Zbyt duża odległość od malowanej powierzchni	Zmniejszyć odstęp
Pulsujący strumień medium	Za mało medium w pojemniku	Uzupełnić medium
	Zatkany otwór wentylacyjny przy pionowej rurce 10	Oczyścić rurkę i otwór
	Mocno zanieczyszczony filtr powietrza	Wymiana filtra powietrza
	Za gęste medium	Ponownie rozcieńczyć medium o 10 % i przeprowadzić próbne natryskiwanie
Medium wycieka przy dyszy	Osady medium przy dyszy 11 i zatyczce 2	Oczyścić dyszę i zatyczkę
	Uszkodzona dysza 11	Wymienić dyszę
	Poluzowana dysza 11	Dociągnąć nakrętkę złączkową 3
Z dyszy nie wypływa medium	Zatkana dysza 11	Oczyścić dyszę
	Zatkana rurka 10	Oczyścić rurkę
	Zatkany otwór wentylacyjny przy pionowej rurce 10	Oczyścić rurkę i otwór
	Poluzowana rurka 10	Umocować rurkę
	Brak ciśnienia w pojemniku 8	Mocno nakręcić pojemnik na medium na pistolet natryskowy
	Za gęste medium	Ponownie rozcieńczyć medium o 10 % i przeprowadzić próbne natryskiwanie

Konserwacja

Jeżeli konieczna okaże się wymiana przewodu przyłączeniowego, należy zlecić ją firmie Bosch lub w autoryzowanym przez firmę Bosch punkcie naprawy elektronarzędzi, co pozwoli uniknąć ryzyka zagrożenia bezpieczeństwa.

Obsługa klienta oraz doradztwo dotyczące użytkowania

Przy wszystkich zgłoszeniach oraz zamówieniach części zamiennych konieczne jest podanie 10-cyfrowego numeru katalogowego elektronarzędzia zgodnie z danymi na tabliczce znamionowej.

94 | Česky

W punkcie obsługi klienta można uzyskać odpowiedzi na pytania dotyczące napraw i konserwacji nabytego produktu, a także dotyczące części zamiennych. Rysunki rozłożeniowe oraz informacje dotyczące części zamiennych można znaleźć również pod adresem:

www.bosch-pt.com

Nasz zespół doradztwa dotyczącego użytkowania odpowie na wszystkie pytania związane z produktami firmy Bosch oraz ich osprzętem.

Polska

Robert Bosch Sp. z o.o.
Serwis Elektronarzędzi
Ul. Szyszkowa 35/37
02-285 Warszawa
Tel.: 22 7154460
Faks: 22 7154441
E-Mail: bsc@pl.bosch.com
Infolinia Działa Elektronarzędzi: 801 100900
(w cenie połączenia lokalnego)
E-Mail: elektronarzedzia.info@pl.bosch.com
www.bosch.pl

Usuwanie odpadów

Pistolet natryskowy, jednostkę elektryczną, osprzęt i opakowanie należy oddać do powtórnego przetworzenia zgodnego z obowiązującymi przepisami w zakresie ochrony środowiska. Nie wolno wyrzucać elektronarzędzi do odpadów z gospodarstwa domowego!

Tylko dla państw należących do UE:

Zgodnie z europejską wytyczną 2012/19/UE o starych, zużytych narzędziach elektrycznych i elektronicznych i jej stosowania w prawie krajowym, wyeliminowane, niezdatne do użycia elektronarzędzia należy zbierać osobno i doprowadzić do ponownego użytkowania zgodnego z zasadami ochrony środowiska.

Zastrzega się prawo dokonywania zmian.

Česky**Bezpečnostní upozornění****Všeobecná varovná upozornění pro elektronářadí**

VAROVÁNÍ Čtěte všechna bezpečnostní upozornění a pokyny, včetně bezpečnostních informačních listů dodaných k barvám a rozpouštědlům a varovných štítků na nádobách. Zanedbání při dodržování bezpečnostních upozornění a pokynů mohou mít za následek úder elektrickým proudem, požár a/nebo těžká zranění.

Všechna bezpečnostní upozornění a pokyny do budoucna uschovejte.

V bezpečnostních upozorněních použitý pojem „elektronářadí“ se vztahuje na elektronářadí provozované na elektrické síti

(se síťovým kabelem) a na elektronářadí provozované na akumulátoru (bez síťového kabelu).

Bezpečnost místa práce

▶ **Děti a další osoby zdržujte během používání elektronářadí v povzdálí.** Při rozptýlení můžete ztratit kontrolu na strojem.

Elektrická bezpečnost

- ▶ **Připojovací zástrčka elektronářadí musí lícovat se zásuvkou. Zástrčka nesmí být žádným způsobem upravena. Společně s elektronářadím s ochranným uzemněním nepoužívejte žádné adaptérové zástrčky.** Neupravené zástrčky a vhodné zásuvky snižují riziko úderu elektrickým proudem.
- ▶ **Chraňte stroj před deštěm a vlhkem.** Vniknutí vody do elektronářadí zvyšuje riziko úderu elektrickým proudem.
- ▶ **Dbejte na účel kabelu, nepoužívejte jej k nošení či zavěšení elektronářadí nebo k vytažení zástrčky ze zásuvky. Udržujte kabel daleko od tepla, oleje, ostrých hran nebo pohyblivých dílů stroje.** Poškozené nebo spletené kabely zvyšují riziko úderu elektrickým proudem.
- ▶ **Pokud pracujete s elektronářadím venku, použijte pouze takové prodlužovací kabely, které jsou přípustné i pro venkovní prostředí.** Použití prodlužovacího kabelu, jež je vhodný pro venkovní prostředí, snižuje riziko úderu elektrickým proudem.
- ▶ **Pokud se nelze vyhnout provozu elektronářadí ve vlhkém prostředí, použijte proudový chránič.** Nasazení proudového chrániče snižuje riziko úderu elektrickým proudem.

Bezpečnost osob

- ▶ **Noste osobní ochranné vybavení a vždy ochranné brýle.** Nošení osobního ochranného vybavení, jako masky proti prachu, neklouzavé bezpečnostní obuvi, ochranné přilby nebo ochrany sluchu, podle druhu a nasazení elektronářadí, snižuje riziko poranění.

Používání elektronářadí a zacházení s ním

- ▶ **Nepoužívejte žádné elektronářadí, jehož spínač je vadný.** Elektronářadí, které už nelze zapnout či vypnout, je nebezpečné a musí se opravit.
- ▶ **Uchovávejte nepoužívané elektronářadí mimo dosah dětí. Nenechte stroj používat osobám, které se strojem nejsou seznámeny nebo nečetly tyto pokyny.** Elektronářadí je nebezpečné, je-li používáno nezkušenými osobami.
- ▶ **Používejte elektronářadí, příslušenství, nasazovací nástroje apod. podle těchto pokynů. Zohledněte přitom pracovní podmínky a vykonávanou činnost.** Použití elektronářadí pro jiné než určující použití může vést k nebezpečným situacím.

Servis

- ▶ **Nechte Vaše elektronářadí opravit pouze kvalifikovaným odborným personálem a pouze s originálními náhradními díly.** Tím bude zajištěno, že bezpečnost stroje zůstane zachována.

Bezpečnostní upozornění pro jemné stříkácí systémy

- ▶ **Udržujte Váš pracovní prostor čistý, dobře osvětlený a bez nádob s barvami nebo rozpouštědly, bez hadrů a jiných hořlavých materiálů.** Možné nebezpečí samovznícení. Mějte pokaždé v pohotovosti funkční hasicí přístroje/hasicí zařízení.
 - ▶ **Pečujte o dobré větrání v oblasti stříkání a o dostatek čerstvého vzduchu v celém prostoru.** Odpařená hořlavá rozpouštědla vytvářejí výbušné prostředí.
 - ▶ **Nepoužívejte pro stříkání a k čištění materiály, jejichž bod vzplanutí je nižší než 55 °C. Používejte materiály na bázi vody, málo těkavých uhlovodíků nebo podobných materiálů.** Snadno těkavá, vypařující se rozpouštědla vytvářejí výbušné prostředí.
 - ▶ **Nestříkejte v místech zápalných zdrojů jako jsou jiskry statické elektřiny, otevřené plameny, zapalovací plamínky, horké předměty, motory, cigarety a jiskry od zastřehání a vytažení elektrických kabelů nebo obsluhování vypínačů.** Takové zdroje jisker mohou vést ke vznícení okolí.
 - ▶ **Nestříkejte žádné látky, u kterých není známo, zda představují nebezpečí.** Neznámé látky mohou vytvářet nebezpečné podmínky.
 - ▶ **Při stříkání nebo manipulaci s chemikáliemi noste doadečné osobní ochranné vybavení jako odpovídající ochranné rukavice a ochrannou masku nebo masku pro ochranu dýchacích cest.** Nošení ochranného vybavení pro příslušné podmínky snižuje vystavení se ohrožujícím látkám.
- 

- ▶ **Dávejte pozor na případná rizika rozprašovaného materiálu. Dbejte označení na nádobě či informaci výrobce rozprašovaného materiálu, včetně požadavku na používání osobního ochranného vybavení.** Pokynů výrobce je třeba uposlechnout, aby se snížilo riziko požáru a riziko zranění vyvolané jedy, karcinogeny atd.
 - ▶ **Udržujte zástrčku síťového kabelu a spínací tlačítko stříkácí pistole bez barvy a jiných kapalin. Nikdy nedržte kabel kvůli podpoře na konektorech.** Zanedbání při dodržování mohou mít za následek úder elektrickým proudem.
 - ▶ **Dohlížejte na děti.** Tím bude zajištěno, aby si děti s jemným stříkáacím systémem nehrály.
 - ▶ **Tento systém pro jemný nástřík smí používat děti od 8 let a osoby s omezenými fyzickými, smyslovými nebo duševními schopnostmi nebo s nedostatečnými zkušenostmi a vědomostmi pouze tehdy, když jsou pod dozorem nebo pokud byly instruovány ohledně bezpečného zacházení se systémem pro jemný nástřík a chápou nebezpečí, která jsou s tím spojená.** V opačném případě hrozí nebezpečí nesprávné obsluhy a poranění.
 - ▶ **Děti nesmí systém pro jemný nástřík čistit bez dozoru.**

Popis výrobku a specifikací



Čtete všechna varovná upozornění a pokyny. Zanedbání při dodržování varovných upozornění a pokynů mohou mít za následek úraz elektrickým proudem, požár a/nebo těžká poranění.

Určené použití

Elektronářadí je určené pouze pro stříkání vodouředitelných a rozpouštědla obsahujících barevných laků, lazur, základních nátěrů, bezbarvých laků, automobilových krycích laků, mořidel a olejů.

Elektronářadí není vhodné pro nanášení disperzních a latexových barev, louhů, povrchových nátěrů obsahujících kyseliny, zrnitých nástříkových materiálů, nástříkových materiálů s částicemi a dále materiálů, které ztěžují stříkání a kapalnost.

Zobrazené komponenty

Číslování zobrazených komponent se vztahuje na vyobrazení elektronářadí na obrázkových stranách.

- 1 Stříkácí pistole
- 2 Vzduchové víčko
- 3 Převlečná matice
- 4 Ryska uzávěru SDS
- 5 Nastavovací kolečko množství stříkaného materiálu
- 6 Přípojka hadice (stříkácí pistole)
- 7 Prodloužení patky (jen pro nádobku 800 ml)
- 8 Nádobka na stříkaný materiál, 600 ml
Nádobka na stříkaný materiál, 800 ml*
- 9 Ovládací spínač
- 10 Nasávací trubka s těsněním nádoby
- 11 Tryska
- 12 Těsnění trysky
- 13 Vzduchová hadice
- 14 Uzávěr SDS
- 15 Základní jednotka
- 16 Přidržovací spona
- 17 Oko pro nosný popruh
- 18 Spínač
- 19 Přípojka hadice (základní jednotka)
- 20 Nosný popruh
- 21 Odměrná nádobka
- 22 Kryt vzduchového filtru

*Zobrazené nebo popsané příslušenství nepatří k standardnímu obsahu dodávky. Kompletní příslušenství naleznete v našem programu příslušenství.

96 | Český

Technická data



Jemně stříkácí systém		PFS 65
Objednáací číslo		3 603 B06 1..
Jmenovitý příkon	W	280
Dopravní výkon	g/min	130
Rozprašovací výkon	W	0 – 65
Spotřeba času pro nanesení 5 m ² barvy	min	10
Objem nádoby na stříkaný materiál	ml	600
Délka vzduchové hadice	m	1,8
Hmotnost podle EPTA-Procedure 01/2003	kg	2,8
Třída ochrany		□/II
Údaje platí pro jmenovité napětí [U] 230 V. U odlišných napětí a podle země specifických provedení se mohou tyto údaje lišit.		

Prohlášení o shodě 

Prohlašujeme ve výhradní zodpovědnosti, že v odstavci „Technická data“ popsaný výrobek je v souladu s následujícími normami nebo normativními dokumenty: EN 60 335 a směrnicemi 2011/65/EU, 2006/42/ES, 2004/108/ES včetně jejich změn.

Technická dokumentace (2006/42/ES) u:
Robert Bosch GmbH, ETM9,
D-70745 Leinfelden-Echterdingen

Henk Becker Helmut Heinzelmann
Executive Vice President Head of Product Certification
Engineering PT/ETM9

PPA
 i. V. 

Robert Bosch GmbH, Power Tools Division
D-70745 Leinfelden-Echterdingen
Leinfelden, 18.10.2013

Informace o hluku a vibracích

Naměřené hodnoty hluchnosti byly zjištěny podle EN 60745 a EN 50580.

Hodnocená hladina akustického tlaku A stroje činí typicky 74 dB(A). Nepřesnost K = 3 dB.

Hladina hluku může při práci překročit 80 dB(A).

Noste ochranu sluchu!

Celkové hodnoty vibrací a_{hv} (vektorový součet tří os) a nepřesnost K stanoveny podle EN 60745:

$a_{hv} < 2,5 \text{ m/s}^2$, $K = 1,5 \text{ m/s}^2$.

V těchto pokynech uvedená úroveň vibrací byla změřena podle měřících metod normovaných v EN 60745 a může být použita pro vzájemné porovnání elektronářadí. Hodí se i pro předběžný odhad zatížení vibracemi.

Uvedená úroveň vibrací reprezentuje hlavní použití elektronářadí. Pokud se ovšem bude elektronářadí používat pro jiné práce, s odlišným příslušenstvím, s jinými nástroji nebo s nedostatečnou údržbou, může se úroveň vibrací lišit. To může zatížení vibracemi po celou pracovní dobu zřetelně zvýšit.

Pro přesný odhad zatížení vibracemi by měly být zohledněny i doby, v nichž je nářadí vypnuté nebo sice běží, ale fakticky se nepoužívá. To může zatížení vibracemi po celou pracovní dobu zřetelně zredukovat.

Stanovte dodatečná bezpečnostní opatření k ochraně obsluhy před účinky vibrací, jako je např. údržba elektronářadí a nástrojů, udržování teplých rukou, organizace pracovních procesů.

Montáž

► **Před každou prací na elektronářadí vytáhněte zástrčku ze zásuvky.**

Připojení vzduchové hadice (viz obrázky A1 – A2)

– Povolte přídržovací sponu **16** a zcela odvířte vzduchovou hadici **13** ze základní jednotky **15**.

Připojení na stříkácí pistolí:

- Nastrčte uzávěr SDS **14** vzduchové hadice podle označení šipkou pevně do přípojky stříkácí pistolé **6**.
- Otočte uzávěr SDS až aretace zaskočí.

Připojení základní jednotky:

- Nastrčte druhý uzávěr SDS vzduchové hadice podle označení šipkou pevně do přípojky základní jednotky **19**.
- Otočte uzávěr SDS až aretace zaskočí.

Upevnění nosného popruhu (viz obr. B)

Abyste všechny opracovávané plochy dobře obsáhli a byli flexibilní, můžete si základní jednotku pověsit pomocí nosného popruhu **20**.

- Do každého oka **17** zavěste jeden konec popruhu.

Provoz**Příprava práce**

► **Stříkání na okrajích vodních zdrojů nebo na sousedních plochách v bezprostředních přístupových místech je nepřipustné.**

Při nákupu barev, laků a stříkaných prostředků dbejte na jejich snášenlivost se životním prostředím.

Příprava stříkané plochy

Upozornění: Okolí stříkané plochy dalekosáhle a důkladně zakryjte.

Rozprašovaná mlha znečišťuje okolí. Při nasazení v interiérech mohou být všechny nezakryté plochy znečištěny.

Stříkaná plocha musí být čistá, suchá a bez mastnoty.

- Hladké plochy zdrsňte a brusný prach poté odstraňte.

Vhodné stříkané materiály a doporučená ředění

► **Při ředění dbejte na to, aby se stříkaný materiál a ředidlo k sobě hodily.** Při použití nesprávného ředidla mohou vzniknout hrudky, které ucpou stříkácí pistolí.

Stříkaný materiál	doporučené rozředění
-------------------	----------------------

Mořidla, oleje, lazury, impregnace, anti-korozní základní nátěry	neředěné
Voda, odstraňovače tapet	neředěné
Rozpouštědlem či vodou ředitelné laky, základní nátěry, laky na topná tělesa, krycí laky motorových vozidel, silnovrstvé lazury	nejméně 10 % ředěné

Stroj není vhodný pro zpracování disperzních barev (náterové barvy na stěny).

Dbejte prosím i upozornění k používání výrobce stříkaného materiálu.

Ředění stříkaného materiálu

U stříkaného materiálu, jež musí být rozředěný, postupujte následovně:

- Vezměte odměrnou nádobku **21**.
- Stříkaný materiál dobře promíchejte.
- Naplňte dostatek stříkaného materiálu do nádoby na stříkaný materiál **8**. (viz „Plnění stříkaného materiálu“, strana 97)
- Rozředte stříkaný materiál ředidlem o 10 %. Například:

Výchozí množství stříkaného materiálu [ml]	200	300	400	500
Ředidlo [ml]	20	30	40	50

- Stříkaný materiál dobře promíchejte.
- Proveďte na testovací ploše zkušební nastříkání. (viz „Stříkání“, strana 97)

Pokud získáte optimální rozprašovací obraz, můžete začít stříkání.

nebo

Pokud není výsledek stříkání uspokojivý nebo nevytéká žádná barva, postupujte jak je popsáno u „Odstranění poruch“ na straně 99.

Plnění stříkaného materiálu (viz obr. C1 – C2)

► Před každou prací na elektronářadí vytáhněte zástrčku ze zásuvky.

- Odšroubujte nádobku **8** ze stříkací pistole.
- Otočte nasávací trubku **10** tak, aby mohl být stříkaný materiál takřka beze zbytku vystříkán:

pro stříkací práce na ležících objektech	dopředu ve směru trysky
pro stříkací práce nad hlavou	dozadu ve směru rukojeti

- Naplňte stříkaný materiál do nádoby a tuto pevně našroubujte na stříkací pistolí.

Uvedení do provozu

- **Dbejte síťového napětí! Napětí zdroje proudu musí souhlasit s údaji na typovém štítku elektronářadí. Elektronářadí označené 230 V smí být provozováno i na 220 V.**
- **Dbejte na to, aby základní jednotka nemohla během provozu nasát žádný prach nebo jiné nečistoty.**
- **Dbejte na to, abyste základní jednotku nikdy nepostříkali.**

Zapnutí

Kvůli úspoře energie zapínejte systém pro jemný nástřik pouze tehdy, když ho používáte.

- Zastrčte síťovou zástrčku do zásuvky.
- Vezměte stříkací pistolí do ruky a nasměrujte ji na stříkanou plochu.
- Nejprve stlačte spínač **18**.
- Stlačte ovládací spínač **9** na stříkací pistolí.

Upozornění: Pokud je základní jednotka zapnutá, na trysce **11** stále uniká vzduch.

Vypnutí

- Uvolněte ovládací spínač **9** a stlačte spínač **18**.
- Vytáhněte síťovou zástrčku ze zásuvky.

Pracovní pokyny

Stříkání (viz obr. D – E)

Upozornění: Pokud elektronářadí používáte venku, dbejte směru větru.

- Proveďte nejprve zkušební nastříkání a nastavte rozprašovací obraz a množství stříkaného materiálu adekvátně stříkanému materiálu. (Nastavení viz následující odstavce)
- Držte stříkací pistolí bezpodmínečně ve stejné vzdálenosti 5 – 15 cm kolmo ke stříkanému objektu.
- Proces stříkání začněte mimo stříkanou plochu.
- Stříkací pistolí pohybujte podle nastaveného rozprašovacího obrazu rovnoměrně napříč nebo sem a tam. Stejněměrná kvalita povrchu vznikne, pokud se pruhy o 4 – 5 cm překrývají.
- Vyhněte se přerušení uvnitř stříkané plochy.

Rovnoměrné vedení stříkací pistole poskytuje jednotlivou kvalitu povrchu.

Nestejněměrná vzdálenost a úhel stříkání vedou k silné tvorbě mlhy z barvy a tím nestejněměrnému povrchu.

- Proces stříkání ukončete mimo stříkanou plochu.
- Nikdy nestříkejte tak dlouho, aby byla nádobka na stříkaný materiál úplně prázdná. Pokud již nasávací trubka není ponořená ve stříkaném materiálu, stříkaný paprsek se přeruší a vznikne nestejněměrný povrch.







Pokud se na trysce a na vzduchovém víčku usadí stříkaný materiál, vyčistěte oba díly používaným ředidlem.

Nastavení rozprašovacího obrazu (viz obr. F)

► Nikdy neobsluhujte ovládací spínač 9 zatímco přestavujete vzduchové víčko 2.

- Povolte převlečnou matici **3**.
- Otočte vzduchové víčko **2** do požadované polohy.
- Pevně přetáhněte převlečnou matici opět utáhněte.

98 | Český

Vzduchové víčko	Stříkaný paprsek	Použití
		A Svislý plochý proud pro horizontální směr práce
		B Vodorovný plochý proud pro vertikální směr práce
		C Kruhový proud pro rohy, hrany a těžko přístupná místa

Nastavení množství stříkaného materiálu (viz obrázek G)

- Pro nastavení požadovaného množství stříkaného materiálu otáčejte nastavovací kolečko **5**:
I: minimální množství stříkaného materiálu,
III: maximální množství stříkaného materiálu.

Množství stříkaného materiálu - Nastavení

Příliš mnoho stříkaného materiálu na stříkané ploše:



Množství stříkaného materiálu musí být sníženo.

- Otočte nastavovací kolečko **5** směř **I**.

Příliš málo stříkaného materiálu na stříkané ploše:

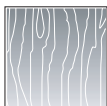

Množství stříkaného materiálu musí být zvýšeno.

- Otočte nastavovací kolečko **5** směř **III**.

Odložení stříkací pistole (viz obr. H)

Stříkací pistolí lze kvůli odložení zavěsit do přídržovací spony **16**.

- Stříkací pistolí zavěste pomocí převlečné matice **3** do přídržovací spony **16**.

Údržba a servis**Údržba a čištění**

- **Před každou prací na elektronářadí vytáhněte zástrčku ze zásuvky.**

Čištění (viz obrázky I – K)

Přiměřené čištění je předpokladem pro bezvadný provoz stříkací pistole. Při chybějícím nebo nepřiměřeném čištění nebudou převzaty žádné záruční nároky.

Čistíte stříkací pistolí a nádobku na stříkaný materiál vždy příslušným ředidlem (rozpuštědlo nebo voda) pro použitý stříkaný materiál.

Nikdy nepoňujte celou stříkací pistolí do čistícího prostředku.

Nikdy nečistěte tryskové a vzduchové otvory stříkací pistole špičatými kovovými předměty.

Rozředěný stříkaný materiál kvůli uskladnění nedávejte opět zpátky k původnímu stříkanému materiálu.

Pokud jste použili zdraví škodlivý stříkaný materiál, vyčistěte stříkací pistolí velmi důkladně.

- Vypněte základní jednotku a stlačte ovládací spínač **9** stříkací pistole, aby mohl stříkaný materiál stéct zpátky do nádoby.
- Odsroubujte nádobku **8** a vylijte zbývající stříkaný materiál zpět do originální nádoby se stříkaným materiálem.
- Naplňte ředidlo (rozpuštědlo nebo vodu) do nádoby a našroubujte ji pevně na stříkací pistolí.
- Několikrát stříkací pistolí zatřeste.
- Zapněte základní jednotku a vystříkejte ředidlo do prázdné nádoby od materiálu.
- Opakujte poslední tři kroky tolikrát, až ze stříkací pistole prýští čisté ředidlo.
- Základní jednotku opět vypněte.
- Nádobku **8** zcela vyprázdněte.
- Zkontrolujte, zda nasávací trubka **10** s těsněním nádoby není poškozená a neobsahuje stříkaný materiál.
- Vyčistěte nádobku a stříkací pistolí vně hadříkem navlhčeným v ředidle.
- Odsroubujte převlečnou matici **3** a vzduchové víčko **2**.
- Ředidlem vyčistěte trysku **11** a jehlu trysky.

Příležitostně musí být navíc vyčištěno těsnění trysky **12**.

- Odejměte trysku **11** a těsnění trysky **12**. Když těsnění trysky pevně sedí na stříkací pistolí, vezměte si případně na pomoc špičatý předmět.
- Těsnění trysky vyčistěte ředidlem.
- Těsnění trysky vložte opět do stříkací pistole. Dbejte na to, aby drážka ukazovala od stříkací pistole pryč.
- Vsaďte trysku na těleso stříkací pistole a otočte ji do správné polohy.
- Vsaďte vzduchové víčko **2** na trysku a pevně jej utáhněte pomocí převlečné matice **3**.

Výměna vzduchového filtru (viz obr. L)

Pokud je vzduchový filtr zanesený, musí se vyměnit.

- Sejměte kryt vzduchového filtru **22**.
- Vzduchový filtr vyměňte.
- Kryt vzduchového filtru opět nasadte.

Likvidace materiálu

Ředidla a zbytky stříkaného materiálu se musí zlikvidovat v souladu se zásadami ochrany životního prostředí. Dbejte upozornění výrobce k likvidaci a místních předpisů k likvidaci zvláštních odpadů.

Chemikálie poškozující životní prostředí nesmějí proniknout do půdy, do spodních vod nebo do vody. Nikdy nevylévejte chemikálie poškozující životní prostředí do kanalizace!

Odstranění poruch

Problém	Příčina	Řešení
Stříkaný materiál správně nekryje	Příliš malé množství stříkaného materiálu	Otočte nastavovací kolečko 5 směr IIII
	Příliš velká vzdálenost ke stříkané ploše	Zmenšete stříkací vzdálenost
	Příliš málo stříkaného materiálu na stříkanou plochu, příliš řídké stříkání přes stříkanou plochu	Stříkejte přes stříkanou plochu vícekrát
	Stříkaný materiál příliš hustý	Stříkaný materiál znovu rozředte o 10 % a proveďte zkušební nastříkání
Stříkaný materiál se roztéká po násosech	Naneseno příliš mnoho stříkaného materiálu	Otočte nastavovací kolečko 5 směr I .
	Příliš malá vzdálenost ke stříkané ploše	Zvětšete stříkací vzdálenost
	Stříkaný materiál příliš řídký	Přidejte původní stříkaný materiál
	Příliš často stříkáno přes totéž místo	Odstraňte barvu a při druhém pokusu nestříkejte tak často přes jedno místo
Příliš velké rozprašení	Příliš veliké množství stříkaného materiálu	Otočte nastavovací kolečko 5 směr I .
	Znečištěná tryska 11	Trysku očistěte
	Příliš malé vytvoření tlaku v nádobce 8	Nádobku na stříkaný materiál správně našroubujte na stříkací pistol
	Stříkaný materiál příliš hustý	Stříkaný materiál znovu rozředte o 10 % a proveďte zkušební nastříkání
	Silně znečištěný vzduchový filtr	Výměna vzduchového filtru
Příliš silná mlha barvy	Naneseno příliš mnoho stříkaného materiálu	Otočte nastavovací kolečko 5 směr I .
	Příliš velká vzdálenost ke stříkané ploše	Zmenšete stříkací vzdálenost
Stříkaný proud pulzuje	Příliš málo stříkaného materiálu v nádobce	Stříkaný materiál doplňte
	Ucpaný vzduchový otvor na nasávací trubce 10	Vyčistěte nasávací trubku a vzduchový otvor
	Silně znečištěný vzduchový filtr	Výměna vzduchového filtru
	Stříkaný materiál příliš hustý	Stříkaný materiál znovu rozředte o 10 % a proveďte zkušební nastříkání
Stříkaný materiál na trysce kape	Usazenina stříkaného materiálu na trysce 11 a vzduchovém víčku 2	Trysku a vzduchové víčko vyčistěte
	Opotřebovaná tryska 11	Trysku vyměňte
	Uvolněná tryska 11	Dotáhněte převlečnou matici 3
Z trysky nevytéká žádný stříkaný materiál	Ucpaná tryska 11	Trysku očistěte
	Ucpaná nasávací trubka 10	Nasávací trubku vyčistěte
	Ucpaný vzduchový otvor na nasávací trubce 10	Vyčistěte nasávací trubku a vzduchový otvor
	Uvolněná nasávací trubka 10	Nasávací trubku pevně nastrčte
	Žádné vytvoření tlaku v nádobce 8	Nádobku na stříkaný materiál správně našroubujte na stříkací pistol
	Stříkaný materiál příliš hustý	Stříkaný materiál znovu rozředte o 10 % a proveďte zkušební nastříkání

Údržba

Je-li nutné nahrazení přívodního kabelu, pak to nechte kvůli zamezení ohrožení bezpečnosti provést firmou Bosch nebo autorizovaným servisem pro elektronářadí Bosch.

Zákaznická a poradenská služba

Při všech dotazech a objednávkách náhradních dílů nezbytně prosím uvádějte 10-místné objednací číslo podle typového štítku elektronářadí.

Zákaznická služba zodpoví Vaše dotazy k opravě a údržbě Vašeho výrobku a též k náhradním dílům. Technické výkresy a informace k náhradním dílům naleznete i na:

www.bosch-pt.com

Tým poradenské služby Bosch Vám rád pomůže při otázkách k našim výrobkům a jejich příslušenství.

100 | Slovensky

Czech Republic

Robert Bosch odbytová s.r.o.
 Bosch Service Center PT
 K Vápence 1621/16
 692 01 Mikulov
 Tel.: 519 305700
 Fax: 519 305705
 E-Mail: servis.naradi@cz.bosch.com
 www.bosch.cz

Zpracování odpadů

Stříkací pistole, elektrojednotka, příslušenství a obaly mají být dodány k opětovnému zhodnocení nepoškozujícím životní prostředí.

Neodhazujte elektronářadí do domovního odpadu!

Pouze pro země EU:

Podle evropské směrnice 2012/19/EU o starých elektrických a elektronických zařízeních a jejím prosazení v národních zákonech musí být neupotřebitelné elektronářadí rozebrané shromážděno a dodáno k opětovnému zhodnocení nepoškozujícím životní prostředí.

Změny vyhrazeny.

Slovensky**Bezpečnostné pokyny****Všeobecné výstražné upozornenia a bezpečnostné pokyny**

⚠ POZOR Prečítajte si všetky bezpečnostné upozornenia a pokyny, vrátane priložených bezpečnostných listov a výstražných štítkov umiestnených na nádobách s farbami a rozpúšťadlami. Chyby pri dodržiavaní bezpečnostných upozornení a pokynov môžu mať za následok zásah elektrickým prúdom, požiar a/alebo spôsobiť vážne poranenia osôb.

Uchovajte všetky Bezpečnostné pokyny a upozornenia na používanie v budúcnosti.

Pojem „ručné elektrické náradie“ používaný v texte Bezpečnostných pokynov sa vzťahuje na ručné elektrické náradie napájané zo siete (pomocou sieťovej šnúry) a na ručné elektrické náradie napájané akumulátorovou batériou (bez sieťovej šnúry).

Bezpečnosť na pracovisku

- ▶ **Nedovoľte deťom a iným nepovolánym osobám, aby sa počas používania ručného elektrického náradia zdržovali v blízkosti pracoviska.** Pri odpuťaní pozornosti zo strany inej osoby by ste mohli stratiť kontrolu nad náradím.

Elektrická bezpečnosť

- ▶ **Zástrčka prívodnej šnúry náradia sa musí hodiť do použitej elektrickej zásuvky. Zástrčku v žiadnom prípade**

nesmiete nejakým spôsobom zmeniť. S uzemnenými druhmi ručného elektrického náradia nepoužívajte žiadne zástrčkové adaptéry. Nezmenené zástrčky a vhodné zásuvky znižujú riziko zásahu elektrickým prúdom.

- ▶ **Chráňte ručné elektrické náradie pred účinkami dažďa a vlhkosti.** Vniknutie vody do ručného elektrického náradia zvyšuje riziko zásahu elektrickým prúdom.
- ▶ **Nepoužívajte prívodnú šnúru na iný účel, ako je určená, napríklad na prenášanie ručného elektrického náradia, ani na jeho zavesenie a zástrčku nevyberajte zo zásuvky ťahaním za prívodnú šnúru. Zabezpečte, aby sa sieťová šnúra nedostala do blízkosti horúceho telesa, ani do kontaktu s olejom, s ostrými hranami alebo pohybujúcimi sa súčiastkami náradia.** Poškodené alebo zauzlené prívodné šnúry zvyšujú riziko zásahu elektrickým prúdom.
- ▶ **Keď pracujete s ručným elektrickým náradím vonku, používajte len také predlžovacie káble, ktoré sú schválené aj na používanie vo vonkajších priestoroch.** Použitie predlžovacieho kábla, ktorý je vhodný na používanie vo vonkajšom prostredí, znižuje riziko zásahu elektrickým prúdom.
- ▶ **Ak sa nedá vyhnúť použitiu ručného elektrického náradia vo vlhkom prostredí, použite ochranný spínač pri poruchových prúdoch.** Použitie ochranného spínača pri poruchových prúdoch znižuje riziko zásahu elektrickým prúdom.

Bezpečnosť osôb

- ▶ **Noste osobné ochranné pomôcky a vždy používajte ochranné okuliare.** Nosenie ochranných pomôcok ako sú ochranná prilba alebo chrániče sluchu podľa druhu ručného elektrického náradia a spôsobu jeho použitia znižujú riziko poranenia.

Používanie a ošetrovanie ručného elektrického náradia

- ▶ **Nepoužívajte nikdy také ručné elektrické náradie, ktoré má pokazený vypínač.** Ručné elektrické náradie, ktoré sa už nedá zapnúť alebo vypnúť, je nebezpečné a treba ho zveriť do opravy odborníkovi.
- ▶ **Nepoužívané ručné elektrické náradie uschovávajte tak, aby bolo mimo dosahu detí. Nedovoľte používať výrobok osobám, ktoré s ním nie sú dôverne oboznámené, alebo ktoré si neprečítali tieto Pokyny.** Ručné elektrické náradie je nebezpečné vtedy, keď ho používajú neskúsené osoby.
- ▶ **Používajte ručné elektrické náradie, príslušenstvo, pracovné nástroje a pod. v súlade s týmito pokynmi. Pri práci zohľadnite konkrétne pracovné podmienky a činnosť, ktorú budete vykonávať.** Používanie ručného elektrického náradia na iný účel ako na predpísané použitie môže viesť k nebezpečným situáciám.

Servis

- ▶ **Náradie nechávajte opravovať len kvalifikovanému personálu, ktorý používa originálne náhradné súčiastky.** Tým sa zabezpečí, že bezpečnosť náradia zostane zachovaná.

Bezpečnostné pokyny pre systémy s jemným rozprašovaním

- **Svoje pracovisko udržiavajte čisté, majte ho vždy dobre osvetlené a zabezpečte, aby sa ňom nenachádzali nádoby od farieb a rozpúšťadiel, handry alebo iné horľavé materiály.** Hrozí prípadné nebezpečenstvo samovznietenia. Majte v každom čase k dispozícii nejaké funkčné hasiace zariadenie/hasiace prístroje.
- **Postarajte sa o dobré vetranie v priestore rozprašovania, aj o dostatok čerstvého vzduchu v celej miestnosti.** Vyparené horľavé rozpúšťadlá vytvárajú výbušné prostredie.
- **Nestriekajte a nečistite materiálmi s bodom vzplanutia nižším ako 55 °C. Používajte materiály na báze vody, pomaly prchavých uhľovodíkov alebo podobných materiálov.** Rýchlo prchavé odparujúce sa rozpúšťadlá vytvárajú výbušné prostredie.
- **Nestriekajte v takom priestore, kde sa nachádzajú zápalné zdroje, ako sú elektrické iskry statickej elektriny, otvorené plamene, zapalovacie plamene, horúce predmety, motory, cigarety a iskry vznikajúce pri zasúvaní a vyberaní sieťových šnúrov alebo pri obsluhu vypínačov.** Takéto zdroje iskier môžu spôsobiť zapálenie prostredia.
- **Nikdy nestriekajte také látky, ktoré nepoznáte a o ktorých neviete, či predstavujú nejaké nebezpečenstvo.** Neznáme látky môžu vytvoriť ohrozujúce podmienky.
- **Pri striekaní alebo pri manipulácii s chemikáliami používajte doplnkové osobné ochranné prostriedky ako primerané rukavice a ochrannú alebo dýchaciu masku.** Nosenie ochranných pomôcok, ktoré zodpovedajú príslušným pracovným podmienkam, znižuje riziko vystavenia Vášho zdravia účinkom škodlivých látok.



- **Dávajte pozor na prípadné nebezpečenstvá striekanej látky. Všimnite si značky na nádobe alebo informácie výrobcu striekanej látky, vrátane upozornení na povinnosť používania osobných ochranných pomôcok.** Pokyny výrobcu musíte bezpodmienečne dodržiavať, aby ste znížili riziko požiaru ako aj poškodenie zdravia spôsobené jedmi, karcinogénnymi látkami a pod.
- **Chráňte zástrčku sieťovej šnúry a vypínač striekacej pištole pred znečistením farou alebo inými kvapalinami. Nikdy nepodopierajte sieťovú šnúru pri zástrčkovom spojení.** Chyby pri dodržiavaní bezpečnostných pokynov môžu mať za následok zásah elektrickým prúdom.
- **Dávajte pozor na deti.** Takýmto spôsobom zabezpečte, aby sa deti so systémom s jemným rozprašovaním nemohli hrať.
- **Tento jemný rozprašovací systém môžu používať deti od 8 rokov a osoby s obmedzenými fyzickými, zmyslovými alebo psychickými schopnosťami alebo nedostatočnými skúsenosťami a znalosťami, pokiaľ sú pod do-**

zorom alebo boli poučené o bezpečnom zaobchádzaní s jemným rozprašovacím systémom a rizikami s tým spojenými. V opačnom prípade existuje riziko chybného osluchu a vzniku poranení.

- **Čistenie a údržbu jemného rozprašovacieho systému nesmú vykonávať deti bez dozoru.**

Popis produktu a výkonu



Prečítajte si všetky Výstražné upozornenia a bezpečnostné pokyny. Zanedbanie dodržiavania Výstražných upozornení a pokynov uvedených v nasledujúcom texte môže mať za následok zásah elektrickým prúdom, spôsobíť požiar a/alebo ťažké poranenie.

Používanie podľa určenia

Elektrické náradie je určené len na striekanie syntetických a vodou riediteľných lakových farieb, lazúr, základných náterových látok, transparentných lakov, krycích lakov na vozidlá, moridiel a olejov.

Toto elektrické náradie nie je vhodné na spracovanie disperzných a latexových farieb, zásad, náterových materiálov s obsahom kyselín, zrnitého nástrekového materiálu alebo nástrekovým materiálom s obsahom pevných častíc.

Vyobrazené komponenty

Číslovanie jednotlivých komponentov sa vzťahuje na vyobrazenie elektrického náradia na grafickej strane tohto Návodu.

- 1 Striekacia pištoľ
- 2 Vzduchový uzáver
- 3 Presuvná matica
- 4 Značka pre uzáver SDS
- 5 Nastavovacie koliesko pre množstvo rozstrekovanej látky
- 6 Hadicová prípojka (striekacia pištoľ)
- 7 Predĺženie pätky (len pre nádržku s objemom 800 ml)
- 8 Nádržka na striekanú látku, 600 ml
Nádržka na striekanú látku, 800 ml*
- 9 Pracovný vypínač
- 10 Nasávacia rúrka s tesnením nádržky
- 11 Dýza
- 12 Tesnenie dýzy
- 13 Vzduchová hadica
- 14 Uzáver SDS
- 15 Základná jednotka
- 16 Upevňovacia zvierka
- 17 Oko pre popruh na prenášanie
- 18 Vypínač
- 19 Hadicová prípojka (základná jednotka)
- 20 Popruh na prenášanie
- 21 Odmerka
- 22 Kryt vzduchového filtra

*Zobrazené alebo popísané príslušenstvo nepatrí celé do základnej výbavy produktu. Kompletné príslušenstvo nájdete v našom programe príslušenstva.

102 | Slovensky

Technické údaje

Systém s jemným rozprašovaním		PFS 65
Vecné číslo		3 603 B06 1..
Menovitý príkon	W	280
Dopravný výkon	g/min	130
Rozprašovací výkon	W	0 – 65
Časová náročnosť na nanese- nie farby na 5 m ²	min	10
Objem nádržky na striekaný materiál	ml	600
Dĺžka vzduchovej hadice	m	1,8
Hmotnosť podľa EPTA-Proce- dure 01/2003	kg	2,8
Trieda ochrany		□/II

Tieto údaje platia pre menovité napätie [U] 230 V. V takých prípadoch, keď má napätie odlišné hodnoty a pri vyhotoveniach, ktoré sú špecifické pre niektorú krajinu, sa môžu tieto údaje odlišovať.

Vyhlasenie o konformite 

Na vlastnú zodpovednosť vyhlasujeme, že výrobok, popísaný nižšie v časti „Technické údaje“ sa zhoduje s nasledujúcimi normami alebo normatívnymi dokumentami: EN 60335 a so smernicami 2011/65/EÚ, 2006/42/ES, 2004/108/ES vrátane ich zmien.

Súbor technickej dokumentácie (2006/42/ES) sa nachádza u: Robert Bosch GmbH, ETM9, D-70745 Leinfelden-Echterdingen

Henk Becker
Executive Vice President
Engineering

Helmut Heinzelmann
Head of Product Certification
PT/ETM9

PPa.
 *i.V. K. W.*

Robert Bosch GmbH, Power Tools Division
D-70745 Leinfelden-Echterdingen
Leinfelden, 18.10.2013

Informácia o hlučnosti/vibráciách

Namerané hodnoty hluku zistené podľa normy EN 60745 a EN 50580.

Hodnotená hladina akustického tlaku A tohto náradia je typicky 74 dB(A). Nepresnosť merania K = 3 dB.

Hladina hluku môže pri práci dosahovať hodnotu nad 80 dB(A).

Používajte chrániče sluchu!

Celkové hodnoty vibrácií a_{hv} (suma vektorov troch smerov) a nepresnosť merania K zistené podľa normy EN 60745: $a_{hv} < 2,5 \text{ m/s}^2$, K = 1,5 m/s^2 .

Úroveň kmitov uvedená v týchto pokynoch bola nameraná podľa meracieho postupu uvedeného v norme EN 60745 a možno ju používať na vzájomné porovnanie elektronáradia. Hodí sa aj na predbežný odhad zaťaženia vibráciami.

Uvedená hladina vibrácií reprezentuje hlavné druhy používania tohto ručného elektrického náradia. Pokiaľ sa ale bude elektro-náradie používať na iné práce, s odlišným príslušenstvom,

s inými nástrojmi alebo s nedostatočnou údržbou, môže sa úroveň vibrácií líšiť. To môže výrazne zvýšiť zaťaženie vibráciami počas celej pracovnej doby.

Na presný odhad zaťaženia vibráciami počas určitého časového úseku práce s náradím treba zohľadniť dobu, počas ktorých je ručné elektrické náradie vypnuté alebo doby, keď náradie síce beží, ale v skutočnosti sa nepoužíva. To môže výrazne redukovat' zaťaženie vibráciami počas celej pracovnej doby.

Na ochranu osoby pracujúcej s náradím pred účinkami zaťaženia vibráciami vykonajte ďalšie bezpečnostné opatrenia, ako sú napríklad: údržba ručného elektrického náradia a používaných pracovných nástrojov, zabezpečenie zachovania teploty rúk, organizácia jednotlivých pracovných úkonov.

Montáž

► **Pred každou prácou na ručnom elektrickom náradí vytiahnite zástrčku náradia zo zásuvky.**

Pripojenie vzduchovej hadice (pozri obrázky A1 – A2)

– Otvorte pridržiavaciu sponu **16** a vzduchovú hadicu **13** kompletne odviňte zo základnej jednotky **15**.

Pripojenie na striekaciu pištoľ:

- Nasuňte uzáver SDS **14** vzduchovej hadice podľa označenia šípkou pevne do prípojky striekacej pištole **6**.
- Otočte uzáver SDS až po aretáciu tak, aby aretácia počuteľne zaskočila.

Pripojenie základnej jednotky:

- Nasuňte druhý uzáver SDS vzduchovej hadice podľa označenia šípkou pevne do prípojky základnej jednotky **19**.
- Otočte uzáver SDS až po aretáciu tak, aby aretácia počuteľne zaskočila.

Upevnenie popruhu na prenášanie (pozri obrázok B)

Aby ste mohli dobre dosiahnuť všetky plochy, na ktoré chcete striekať a boli flexibilný, môžete si základnú jednotku zavesiť na popruh na prenášanie **20**.

- Do každého oka **17** zaháčkujte jeden koniec popruhu.

Používanie**Príprava práce**

► **Vykonávanie striekacích prác v blízkosti vodných zdrojov alebo na susedných plochách v bezprostrednej sápdovej oblasti vodných zdrojov nie je dovolené.**

Pri kupovaní farieb, lakov a iných materiálov na striekanie si všimajte ich vlastnosti týkajúce sa ochrany životného prostredia.

Príprava striekanej plochy

Upozornenie: V dostatočnom rozsahu a dôkladne pozakryvajte okolie striekanej plochy.

Rozstrekovaná hmla znečisťuje životné prostredie. Pri práci s náradím vo vnútorných priestoroch sa môžu všetky nezakryté povrchové plochy znečistiť.

Plocha, na ktorú budete striekať, musí byť čistá, suchá a zbavená mastnoty.

- Hladké plochy zdrsnite a potom z nich odstráňte jemný prach.

Materiály vhodné na striekanie – rozprašovanie a odporúčané zariadení

- **Pri riedení dávajte pozor na to, aby bolo použité riedidlo pre daný striekaný materiál vhodné.** Pri použití nesprávneho riedidla (riedidla) môžu vzniknúť hrdky, ktoré spôsobujú upchatie striekacej pištole.

Striekaný (rozprašovaný) materiál	odporúčané zariadenie
moridlá, oleje, lazúry, impregnácie, anti-korózne základné nátery	neriedené
voda, odstraňovač tapiet	neriedené
Lakovacie farby riediteľné rozpúšťadlom alebo vodou, základné farby, farby na vykurovacie telesá, krycie laky na motorové vozidlá a lazúrovacie laky nanášané v hrubej vrstve	zriadený minimálne 10 %

Tento výrobok nie je vhodný na spracovávanie disperzných farieb (farieb na steny).

Dodržiavajte pokyny na používanie výrobcu striekaného materiálu.

Riedenie striekaného materiálu

Ak je potrebné striekaný materiál zriediť, postupujte nasledovne:

- Vezmite odmerku **21**.
- Striekaný materiál dobre premiešajte.
- Naplňte dostatok striekaného materiálu do nádržky na rozstrekovanú látku **8**. (pozri „Plnenie striekaného materiálu“, strana 103)
- Striekaný materiál zriedte rozpúšťadlom o 10 %. Napríklad:

Striekaný materiál s pôvodným objemom [ml]	200	300	400	500
riedidlo [ml]	20	30	40	50

- Striekaný materiál dobre premiešajte.
- Na nejakej testovacej ploche vykonajte skúšobný nástrek. (pozri „Striekacie“, strana 103)

Keď dosiahnete optimálnu kvalitu striekania, môžete začať so striekaním obrobku.

alebo

Ak nie je kvalita striekania uspokojivá, alebo ak farba vôbec nevychádza von, postupujte podľa pokynov v odseku „Odstraňovanie porúch“ na strane 105.

Plnenie striekaného materiálu (pozri obrázky C1 – C2)

- **Pred každou prácou na ručnom elektrickom náradí vytiahnite zástrčku náradia zo zásuvky.**

- Odskrutkujte nádržku **8** zo striekacej pištole.
- Nasávaciu rúrku **10** otočte tak, aby sa dal striekaný materiál vystrieť takmer bez akéhokoľvek zvyšku:

na striekanie ležiacich objektov smerom **dopredu** k dýze

na striekacie práce nad hlavou smerom **dozadu** k rukoväti

- Naplňte striekaný materiál do nádržky a dobre ju priskrutkujte k striekacej pištole.

Uvedenie do prevádzky

- **Všimnite si napätie siete! Napätie zdroja prúdu musí mať hodnotu zhodnú s údajmi na typovom štítku ručného elektrického náradia. Výrobky označené pre napätie 230 V sa smú používať aj s napätím 220 V.**

- **Dávajte pritom pozor na to, aby základná jednotka nemohla počas prevádzky nasať žiaden prach alebo nejaké iné nečistoty.**

- **Dávajte pozor na to, aby ste základnú jednotku nikdy nestriekali.**

Zapnutie

Kvôli energetickej úspore zapínajte jemný rozprašovací systém iba vtedy, keď ho používate.

- Zasuňte zástrčku do zásuvky.
- Vezmite striekaciu pištoľ do ruky a nasmerujte ju na plochu, ktorú budete striekať.
- Stlačte najprv vypínač **18**.
- Stlačte pracovný vypínač **9** na striekacej pištole.

Upozornenie: Keď je základná jednotka zapnutá, vychádza z dýzy **11** neustále vzduch.

Vypnutie

- Uvoľnite pracovný vypínač **9** a znova stlačte vypínač **18**.
- Vytiahnite zástrčku zo zásuvky.

Pokyny na používanie

Striekacie (pozri obrázky D – E)

Upozornenie: Všimajte si smer vetra, keď budete používať toto ručné elektrické náradie mimo miestnosti vonku.

- Najprv uskutočnite skúšobné striekanie a nastavte kvalitu rozprašovania a množstvo striekaného materiálu podľa druhu striekaného materiálu. (Nastavenie pozri nasledujúce odseky)
- Striekaciu pištoľ držte bezpodmienečne v rovnomernej vzdialenosti 5 – 15 cm zvislo od striekaného objektu.
- Začnite so striekaním mimo striekanej plochy.
- Podľa nastavenia rozprašovania pohybujte striekacou pištoľou rovnomerne priečne sem a tam alebo hore a dole. Rovnomerná kvalita povrchovej plochy vzniká vtedy, keď sa stopy prekrývajú približne v šírke 4 – 5 cm.
- Vyhybajte sa prerušeniu striekania v rámci striekanej plochy.

Rovnomerné vedenie striekacej pištole zabezpečuje jednotnú kvalitu povrchu striekanej plochy.

Nerovnomerná vzdialenosť od striekanej plochy a nerovnaký uhol striekacej pištole majú za následok vytváranie príliš silnej hmly rozprašovanej látky a tým vytváranie nerovnomernej povrchovej plochy.

- Striekacie vždy ukončujte mimo striekanej plochy.







104 | Slovensky

Nádobu na striekaný materiál nikdy nevyprázdňte úplne. Ak ponorná rúrka už nie je ponorená do striekaného materiálu, lúč rozprašovaného materiálu sa preruší a vznikne nehomogénny povrch.

Keď sa striekaný materiál usadil na dýze a vzduchovom uzávere, vyčistíte obe súčiastky pomocou rozpúšťadla, ktoré ste použili na riedenie striekaného materiálu.





Nastavenie kvality rozprašovania (pozri obrázok F)**► Nikdy nestláčajte pracovný vypínač 9 počas prestavovania vzduchového uzáveru 2.**

- Uvoľnite presuvnú maticu 3.
- Vzduchový uzáver 2 nastavte otočením do požadovanej polohy.
- Presuvnú maticu potom opäť utiahnite.

Vzduchový uzáver	Rozprašovaný prúd	Použitie
		A zvislý plochý lúč pre horizontálny smer práce
		B vodorovný plochý lúč pre vertikálny smer práce
		C okružný lúč pre kúty, hrany a ťažko prístupné miesta

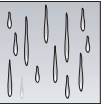
Nastavenie množstva striekaného materiálu (pozri obrázok G)

- Otáčajte nastavovacie koliesko 5 tak, aby ste nastavili požadované množstvo rozprašovaného materiálu:
I: minimálne množstvo rozprašovaného materiálu,
III: maximálne množstvo rozprašovaného materiálu.

Množstvo striekaného materiálu	Nastavenie
Príveľa striekaného materiálu na striekanej ploche: 	Množstvo striekaného materiálu treba zmenšiť. – Otáčajte nastavovacie koliesko 5 v smere I . 
Príliš málo striekaného materiálu na striekanej ploche: 	Množstvo striekaného materiálu treba zväčšiť. – Otáčajte nastavovacie koliesko 5 v smere III . 

Odkladanie striekacej pištole (pozri obrázok H)

Pri odkladaní sa dá striekacia pištoľ zavesiť do upevňovacej zvierky 16.

- Zaveste striekaciu pištoľ presuvnou maticou 3 do upevňovacej zvierky 16.

Údržba a servis**Údržba a čistenie****► Pred každou prácou na ručnom elektrickom náradí vyťahnite zástrčku náradia zo zásuvky.****Čistenie (pozri obrázky I–K)**

Vecne správne a dôkladné vyčistenie striekacej pištole je základným predpokladom jej bezchybného fungovania. Ak je čistenie pištole chybné alebo vecne nesprávne, výrobca nepreberá žiadne nároky užívateľa na záruku výrobku.

Striekaciu pištoľ aj nádržku na striekaný materiál vždy vyčistite so zreteľom na použitý striekaný materiál príslušným riedidlom (rozpúšťadlom alebo vodou).

Nikdy neponárajte do rozpúšťadla celú pištoľ.

Nikdy nečistíte otvory pre dýzu a vzduchové otvory pomocou špicatých kovových predmetov.

Nikdy nevracajte zriadený striekaný materiál späť k originálnemu (neriedenému) striekanému materiálu.

Keď ste boli nútený použiť zdraviu škodlivé striekané materiály, striekaciu pištoľ vyčistíte mimoriadne dôkladne.

- Vypnite základnú jednotku a stlačte pracovný vypínač 9 striekacej pištole, aby sa striekaný materiál mohol vrátiť späť do nádržky.
- Odskrutkujte nádobu 8 a zvyšný striekaný materiál vylejte naspäť do originálneho obalu.
- Do nádržky naplňte rozpúšťadlo (riedidlo alebo vodu) a dobre ju naskrutkujte na striekaciu pištoľ.
- Striekaciu pištoľ niekoľkokrát dobre potraсте.
- Zapnite základnú jednotku a vystriekajte riedidlo do nejakej prázdnej plechovice od materiálu.
- Posledné tri kroky opakujte dovtedy, kým nebude zo striekacej pištole vychádzať čisté riedidlo.
- Potom základnú jednotku opäť vypnite.
- Nádržku 8 celkom vyprázdňte.
- Skontrolujte, či sa v nasávacej rúrke 10 s tesnením nádržky nenachádza nejaký rozprašovaný materiál, alebo či nie poškodené tesnenie.
- Vyčistíte nádržku a striekaciu pištoľ zvonku pomocou handričky namočenej do príslušného riedidla.
- Odskrutkujte prevlečnú maticu 3 a vzduchový uzáver 2.
- Vyčistíte dýzu 11 a ihlu dýzy pomocou použitého riedidla.
- Príležitostne treba okrem toho vyčistiť aj tesnenie dýzy 12.
- Demontujte dýzu 11 a tesnenie dýzy 12.
V prípade potreby si vezmite na pomoc nejaký zahrotený predmet, pretože tesnenie dýzy sa zvykne na striekaciu pištoľ prilepiť.
- Vyčistíte tesnenie dýzy použitým riedidlom (rozpúšťadlom).
- Tesnenie dýzy vložte opäť do striekacej pištole na pôvodné miesto. Dajte pozor na to, aby drážka v striekacej pištoľi smerovala von.
- Nasuňte dýzu na telo striekacej pištole a otočte ju do správnej polohy.
- Nasad'te vzduchový uzáver 2 na dýzu a dobre ju utiahnite prevlečnou maticou 3.

Výmena vzduchového filtra (pozri obrázok L)

Keď je vzduchový filter znečistený, treba ho vymeniť za nový.

- Demontujte kryt vzduchového filtra 22.
- Vymeňte vzduchový filter za nový.
- Kryt vzduchového filtra dajte na pôvodné miesto.

Likvidácia materiálu

Rozpúšťadlá a zvyšky striekaného materiálu je potrebné zlikvidovať tak, aby nebolo ohrozené životné prostredie. Dodržujte pokyny výrobcu o likvidácii a domáce predpisy o likvidácii špeciálneho odpadu.

Chemikálie, ktoré ohrozujú životné prostredie, sa nesmú dostať do pôdy, do spodnej vody ani do vodných tokov. Nikdy nevyliavajte chemikálie, ktoré poškodzujú životné prostredie, do kanalizácie!

Odstraňovanie porúch

Problém	Príčina	Odstránenie
Striekaný materiál nevytvára správne pokrytie	Množstvo striekaného materiálu príliš malé	Nastavovacie koliesko 5 otáčajte v smere III
	Vzdialenosť od striekanej plochy je príliš veľká	Zmenšite vzdialenosť od striekanej plochy
	Na striekanej ploche je príliš málo rozprášeného materiálu, po ploche ste prešli príliš málokrát	Postriekajte plochu viackrát
	Striekaný materiál je príliš hustý	Striekaný materiál znova zriedte o 10 % a vykonajte skúšobný nástrek
Po nanesení sa striekaný materiál rozteká	Bolo nanesené priveľa striekaného materiálu	Otočiť nastavovacie koliesko 5 v smere I
	Vzdialenosť od striekanej plochy je príliš malá	Zväčšite vzdialenosť od striekanej plochy
	Striekaný materiál je príliš riedky	Pridajte originálny (neriedený) striekaný materiál
	Striekali ste príliš často na to isté miesto	Farbu odstráňte a pri druhom pokuse nestriekajte tak často na to isté miesto
Príliš veľké rozprašovanie materiálu	Množstvo striekaného materiálu je príliš veľké	Otočiť nastavovacie koliesko 5 v smere I
	Dýza 11 je znečistená	Vyčistite dýzu
	Tlak vytvorený v nádržke je príliš malý 8	Nádržku na striekaný materiál správne priskrutkujte k striekacej pištoli
	Striekaný materiál je príliš hustý	Striekaný materiál znova zriedte o 10 % a vykonajte skúšobný nástrek
	Vzduchový filter je veľmi znečistený	Výmena vzduchového filtra
Príliš silná rozprašovaná hmla	Bolo nanesené priveľa striekaného materiálu	Otočiť nastavovacie koliesko 5 v smere I
	Vzdialenosť od striekanej plochy je príliš veľká	Zmenšite vzdialenosť od striekanej plochy
Lúč rozstrekovaného materiálu pulzuje	V nádržke je príliš málo striekaného materiálu	Doplňte striekaný materiál
	Odvetrávací otvor na ponornej rúrke 10 je upchatý	Vyčistite ponornú rúrku a odvetrávací otvor upchatý
	Vzduchový filter je veľmi znečistený	Výmena vzduchového filtra
	Striekaný materiál je príliš hustý	Striekaný materiál znova zriedte o 10 % a vykonajte skúšobný nástrek
Striekaný materiál vykvapkáva z dýzy	Usadeniny striekaného materiálu na dýze 11 a na vzduchovom uzávere 2	Dýzu aj vzduchový uzáver vyčistite
	Dýza 11 je opotrebovaná	Dýzu vymeňte
	Dýza 11 je uvoľnená	Prevečnú maticu 3 utiahnite
Z dýzy nevychádza žiaden rozprašovaný materiál	Dýza 11 je upchatá	Vyčistite dýzu
	Nasávacía rúrka 10 je upchatá	Vyčistite nasávaciu rúrku
	Odvetrávací otvor na ponornej rúrke 10 je upchatý	Vyčistite ponornú rúrku a odvetrávací otvor upchatý
	Nasávacía rúrka 10 je uvoľnená	Nasávaciu rúrku dobre zastrčte
	Nevytvára sa žiaden tlak v nádržke na striekaný materiál 8	Nádržku na striekaný materiál správne priskrutkujte k striekacej pištoli
	Striekaný materiál je príliš hustý	Striekaný materiál znova zriedte o 10 % a vykonajte skúšobný nástrek

106 | Magyar

Údrrzba

Ak je potrebná výmena prívodnej šnúry, musí ju vykonať firma Bosch alebo niektoré autorizované servisné stredisko ručné- ho elektrického náradia Bosch, aby sa zabránilo ohrozeniu bezpečnosti používateľa náradia.

Servisné stredisko a poradenstvo pri používaní

Pri všetkých dopytoch a objednávkach náhradných súčiastok uvádzajte bezpodmienečne 10-miestne vecné číslo uvedené na typovom štítku výrobu.

Servisné stredisko Vám odpovie na otázky týkajúce sa opravy a údržby Vášho produktu ako aj náhradných súčiastok. Rozložené obrázky a informácie k náhradným súčiastkam nájdete aj na web-stránke:

www.bosch-pt.com

Tím poradcov Bosch Vám s radosťou poskytne pomoc pri otázkach týkajúcich sa našich produktov a ich príslušenstva.

Slovakia

Tel.: (02) 48 703 800

Fax: (02) 48 703 801

E-Mail: servis.naradia@sk.bosch.com

www.bosch.sk

Likvidácia

Striekaciú pistoľ, základnú jednotku, príslušenstvo a obal treba dať na recykláciu zodpovedajúcu požadovanej ochrane životného prostredia.

Neodhadzujte ručné elektrické náradie do komunálneho odpadu!

Len pre krajiny EÚ:

Podľa Európskej smernice 2012/19/EÚ o starých elektrických a elektronických výrobkoch a podľa jej aplikácií v národnom práve sa musia už nepoužiteľné elektrické produkty zbierať separovane a dať na recykláciu zodpovedajúcu ochrane životného prostredia.

Zmeny vyhradené.

Magyar**Biztonsági előírások****Általános biztonsági előírások az elektromos kéziszerszámokhoz**

▲ FIGYELMEZTETÉS Olvassa el valamennyi biztonsági előírást és tájékoztatót, beleértve a festékekhez és oldószerekhez szállított biztonsági adatlapokat és a tartályokon elhelyezett figyelmeztető táblákat. A biztonsági tájékoztatók és előírások betartásának elmulasztása áramütésekhez, tűzhöz és/vagy súlyos testi sérülésekhez vezethet.

Őrizze meg a jövőbeli használatra is valamennyi biztonsági előírást és utasítást.

A biztonsági tájékoztatókban alkalmazott „elektromos kéziszerszám” fogalom a hálózati elektromos kéziszerszámokat (hálózati csatlakozó kábellel) és az akkumulátoros elektromos kéziszerszámokat (hálózati csatlakozó kábel nélkül) foglalja magában.

Munkahelyi biztonság

► **Tartsa távol a gyerekeket és az idegen személyeket a munkahelytől, ha az elektromos kéziszerszámot használja.** Ha elvonják a figyelmét, elvesztheti az uralmát a berendezés felett.

Elektromos biztonsági előírások

► **Az elektromos kéziszerszám csatlakozó dugójának bele kell illeszkednie a dugaszolóaljzatba. A csatlakozó dugót semmilyen módon sem szabad megváltoztatni. Védőföldeléssel ellátott elektromos kéziszerszámokkal kapcsolatban ne használjon csatlakozó adaptert.** A változtatás nélküli csatlakozó dugók és a megfelelő dugaszoló aljzatok csökkentik az áramütés kockázatát.

► **Tartsa távol a készüléket az esőtől és a nedvesség hatásától.** Ha víz hatol be egy elektromos kéziszerszámba, ez megnöveli az áramütés veszélyét.

► **Ne használja a kábelt a rendeltetésétől eltérő célokra, vagyis az elektromos kéziszerszámot soha ne hordozza vagy akassza fel a kábelnél fogva, és sohase húzza ki a hálózati csatlakozó dugót a kábelnél fogva. Tartsa távol a kábelt hőforrásoktól, olajtól, éles élektől és sarkaktól és mozgó gépkomponensektől.** Egy megrongálódott vagy csomókkal teli kábel megnöveli az áramütés veszélyét.

► **Ha egy elektromos kéziszerszámmal a szabad ég alatt dolgozik, munkák, csak a szabadban való használatra engedélyezett hosszabbítót használjon.** A szabadban való használatra engedélyezett hosszabbító használata csökkenti az áramütés veszélyét.

► **Ha nem lehet elkerülni az elektromos kéziszerszám nedves környezetben való használatát, alkalmazzon egy hibaáram-védőkapcsolót.** Egy hibaáram-védőkapcsoló alkalmazása csökkenti az áramütés kockázatát.

Személyi biztonság

► **Viseljen személyi védőfelszerelést és mindig viseljen védőszemüveget.** A személyi védőfelszerelések, mint porvédő álarc, csúszásbiztos védőcipő, védősapka és fülvédő használata az elektromos kéziszerszám használata jellegének megfelelően csökkenti a személyes sérülések kockázatát.

Az elektromos kéziszerszám használata és kezelése

► **Ne használjon olyan elektromos kéziszerszámot, amelynek a kapcsolója elromlott.** Egy olyan elektromos kéziszerszám, amelyet nem lehet sem be-, sem kikapcsolni, veszélyes és meg kell javíttatni.

► **A használaton kívüli elektromos szerszámokat olyan helyen tárolja, ahol azokhoz gyerekek nem férhetnek hozzá. Ne hagyja, hogy olyan személyek használják a készüléket, akik azt nem ismerik, vagy nem olvasták el ezt az útmutatót.** Az elektromos kéziszerszámok veszélyesek, ha azokat gyakorlatlan személyek használják.

- ▶ **Az elektromos kéziszerszámot, a tartozékokat, a betétszerszámokat stb. csak ezen előírásoknak megfelelően használja. Vegye figyelembe a munkafeltételeket és a kivitelezendő munka sajátosságait.** Az elektromos kéziszerszám eredeti rendeltetésétől eltérő célokra való alkalmazása veszélyes helyzetekhez vezethet.

Szerviz

- ▶ **Az elektromos kéziszerszámot csak szakképzett személyzet csak eredeti pótalkatrészek felhasználásával javíthatja.** Ez biztosítja, hogy az elektromos kéziszerszám biztonságos szerszám maradjon.

Finom szórórendszerekre vonatkozó biztonsági előírások

- ▶ **Tartsa a munkaterületét tisztán, gondoskodjon a jó megvilágításról, és ügyeljen arra, hogy ne legyenek a munkaterületen festék- vagy oldószertartályok, rongyok és egyéb éghető anyagok.** Ilyenkor fennáll az öngyulladás veszélye. Tartson minden időpontban egy működőképes tűzoltókészüléket készenlétben.
- ▶ **A szórási területen gondoskodjon jó szellőztetésről és biztosítson az egész helyiségben elegendő friss levegőt.** Az elpárolgó éghető oldószerek robbanékony környezetet hoznak létre.
- ▶ **Ne szórjon és ne tisztítson olyan anyagokkal, amelyek gyúlékonyabbak, mint 55 °C. Csak víz, nehezen illó szénhidrogén, vagy hasonló anyag alapú szórt anyagokat használjon.** Az illékony elpárolgó oldószerek robbanékony környezetet hoznak létre.
- ▶ **Ne szórjon anyagot szikraforrások közelében, mint például sztatikus elektromosságból származó szikrák, nyílt láng, gyújtólángok, forró tárgyak, motorok, cigaretták és az áramvezető kábelek összekötései és megszakítások, vagy kapcsolók ki- és bekapcsolásakor keletkező szikrák.** Az ilyen szikraforrások a környezet kigyulladásához vezethetnek.
- ▶ **Ne szórjon olyan anyagot, amelyről nem tudja, veszélyes-e.** Az ismeretlen anyagok könnyen hozhatnak létre veszélyes körülményeket.
- ▶ **Vegyszerek szórása vagy kezelése közben viseljen kiegészítő személyi védőfelszerelést, például megfelelő védő kesztyűt és védőálarcot.** A feltételeknek megfelelő védőfelszerelés viselése lerövidíti azt az időtartamot, amíg veszélyes anyagok hatásának lehet kitéve.



- ▶ **Ügyeljen a szórt termék által kiváltott veszélyekre. Ügyeljen a tartályon található jelölésekre, vagy a szórt termék gyártója által kiadott információkra, beleértve a személyi védőfelszerelés alkalmazására való felszólításokat.** A gyártó cég utasításait be kell tartani, hogy elkerülje a tűzveszélyt, valamint a mérgek, rákkeltő anyagok, stb. által kiváltott személyi sérüléseket.

- ▶ **Tartsa szabadon mindenféle festéktől és folyadéktól a hálózati tápvezeték csatlakozó dugóját és a szórópisztoly nyomó kapcsolóját.** A kábeleket alátámasztásra soha se csatlakozásoknál fogva fogja meg. Ellenkező esetben áramütést kaphat.

- ▶ **Ügyeljen a gyerekekre.** Ez biztosítja, hogy a gyerekek ne játszassanak a finom szórórendszerrel.

- ▶ **A festékszóró rendszert 8 éven felüli gyermekek, valamint csökkent fizikai, érzékszervi vagy mentális képességekkel, illetve kellő tapasztalattal és ismeretekkel nem rendelkező személyek is használhatják, amennyiben ez felügyelet mellett történik, vagy a készülék biztonságos használatáról oktatásban részesültek és a lehetséges veszélyforrásokot megértették.** Ellenkező esetben a készülék helytelen működtetése és sérülésveszély áll fenn.

- ▶ **A festékszóró rendszer tisztítását és karbantartását gyermekek csak felügyelet mellett végezhetik.**

A termék és alkalmazási lehetőségeinek leírása



Olvassa el az összes biztonsági figyelmeztetést és előírást. A következőkben leírt előírások betartásának elmulasztása áramütésekhez, tűzhöz és/vagy súlyos testi sérülésekhez vezethet.

Rendeltetésszerű használat

Az elektromos kéziszerszám csak oldószertartalmú és vízzel hígítható lakkfestékek, lazúrfestékek, alapozó rétegek, transzparenszlakkok, gépjármű-fedőfestékek, pácok és olajok szórására szolgál.

Az elektromos kéziszerszám diszperziós és latexfestékek, lúgok, savtartalmú bevonó anyagok, szemcsés szóróanyagok, valamint nem szórható és csepegésmentes anyagok feldolgozására nem alkalmas.

Az ábrázolásra kerülő komponensek

A készülék ábrázolásra kerülő komponenseinek sorszámozása az elektromos kéziszerszámnak az ábra-oldalakon található képeire vonatkozik.

- 1 Szórópisztoly
- 2 Légszelep
- 3 Hollandi anya
- 4 SDS-zárószerszerkezet jele
- 5 Szórási anyagmennyiség szabályozókerék
- 6 Tömítőcsatlakozás (szórópisztoly)
- 7 Lábhosszabbítás (csak a 800-ml-es tartályhoz)
- 8 Permetező anyag tartály, 600 ml
Permetező anyag tartály, 800 ml*
- 9 Kezelő kapcsoló
- 10 Felsőállósó tartály tömítéssel
- 11 Fúvóka
- 12 Fúvóka tömítés

108 | Magyar

- 13 Levegőtömlő
- 14 SDS-zárószerszám
- 15 Alapegység
- 16 Tartókapocs
- 17 Fülecs a tartóhevederhez
- 18 Be-/kikapcsoló
- 19 Tömlőcsatlakozás (alapegység)
- 20 Tartóheveder
- 21 Mérőedény
- 22 Légszűrő fedél

*A képeken látható vagy a szövegben leírt tartozékok részben nem tartoznak a standard szállítmányhoz. Tartozékprogramunkban valamennyi tartozék megtalálható.

Műszaki adatok

Finom szórórendszer		PFS 65
Cikkszám		3 603 B06 1..
Névleges felvett teljesítmény	W	280
Szállítási teljesítmény	g/perc	130
Porlasztási teljesítmény	W	0 – 65
5 m ² felülethez szükséges festék felvitelének időtartama	perc	10
Szórt anyag tartály térfogata	ml	600
Levegőtömlő hossza	m	1,8
Súly az „EPTA-Procedure 01/2003” (2003/01 EPTA-eljárás) szerint	kg	2,8

Érintésvédelmi osztály □/II

Az adatok [U] = 230 V névleges feszültségre vonatkoznak. Ettől eltérő feszültségek esetén és az egyes országok számára készült különleges kivitelekben ezek az adatok változhatnak.

Zaj és vibráció értékek

A zajmérési eredmények az EN 60745 és EN 50580 szabványoknak megfelelően kerültek meghatározásra.

A készülék A-értékelésű tipikus hangnyomásszintje 74 dB(A). Bizonytalanság K = 3 dB.

A munkavégzés alatti zajszint túllépheti a 80 dB(A)-t.

Viseljen fülvédőt!

a_{p1} rezgési összértékek (a három irány vektorösszege) és K bizonytalanság az EN 60745 szabvány szerint:

$a_{p1} < 2,5 \text{ m/s}^2$, $K = 1,5 \text{ m/s}^2$.

Az ezen előírásokban megadott rezgésszint az EN 60745 szabványban rögzített mérési módszerrel került meghatározásra és az elektromos kéziszerszámok összehasonlítására ez az érték felhasználható. Ez az érték a rezgési terhelés ideiglenes becslése is alkalmas.

A megadott rezgésszint az elektromos kéziszerszám fő alkalmazási területein való használat során fellépő érték. Ha az elektromos kéziszerszámot más alkalmazásokra, különböző tartozékokkal vagy nem kielégítő karbantartás mellett használják, a rezgésszint a fenti értéktől eltérhet. Ez az egész munkaidőre vonatkozó rezgési terhelést lényegesen megnövelheti.

A rezgési terhelés pontos megbecsléséhez figyelembe kell venni azokat az időszakokat is, amikor a berendezés kikapcsolt

állapotban van, vagy amikor be van ugyan kapcsolva, de nem kerül ténylegesen használatra. Ez az egész munkaidőre vonatkozó rezgési terhelést lényegesen csökkentheti. Hozzon kiegészítő biztonsági intézkedéseket a kezelőnek a rezgések hatása elleni védelmére, például: Az elektromos kéziszerszám és a betétszerszámok karbantartása, a kezek melegen tartása, a munkamenetek megszervezése.

Megfelelőségi nyilatkozat

Egyedüli felelőséggel kijelentjük, hogy a „Műszaki adatok” alatt leírt termék megfelel a következő szabványoknak, illetve irányadó dokumentumoknak: EN 60335 és a 2011/65/EU, 2006/42/EK, 2004/108/EK irányelveknek, beleértve azok változtatásait is.

A műszaki dokumentációja (2006/42/EK) a következő helyen található:

Robert Bosch GmbH, ETM9,
D-70745 Leinfelden-Echterdingen

Henk Becker	Helmut Heinzelmann
Executive Vice President	Head of Product Certification
Engineering	PT/ETM9

PPA

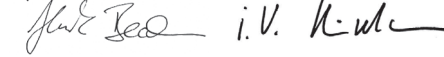

Robert Bosch GmbH, Power Tools Division
D-70745 Leinfelden-Echterdingen
Leinfelden, 18.10.2013

Összeszerelés

► Az elektromos kéziszerszámon végzendő bármely munka megkezdése előtt húzza ki a csatlakozó dugót a dugaszolóaljzatból.

A levegőtömlő csatlakoztatása (lásd az „A1 – A2” ábrát)

– Nyissa ki a tartókapcsot **16**, és tekerje le a levegőtömlőt **13** teljesen az alapegységről **15**.

Csatlakozás a szórópisztolyhoz:

– Dugja bele a levegőtömlő egyik **14** SDS-zárószerszámát a nyílra megfelelően szorosan a **6** szórópisztoly csatlakozóba.

– Forgassa el az SDS-zárat, amíg a reteszelés bepattan.

Az alapegység csatlakoztatása:

– Dugja bele a levegőtömlő második SDS-zárószerszámát a nyílra megfelelően a **19** alapegység csatlakozóba.

– Forgassa el az SDS-zárat, amíg a reteszelés bepattan.

A tartóheveder rögzítése (lásd a „B” ábrát)

Ahhoz, hogy minden felületet jól elérjen, és rugalmasan tudjon dolgozni, az alapegységet a **20** tartóheveder segítségével magára akaszthatja.

– Akassza bele mindegyik **17** fülecsbe az öv egyik végét.

Üzemeltetés

A munka előkészítése

- **Folyó és állóvizek közvetlen közelében, vagy azok közvetlen vízgyűjtő területén szórópisztolyal dolgozni tilos.**

Ügyeljen a festékek, lakkok és egyéb szórt anyagok beszerzésekor azok környezetbarát voltára.

A szórási felület előkészítése

Megjegyzés: Minél nagyobb távolságig takarja le alaposan a szórási felület környezetét.

A ködpermet elszennyezi a környezetet. Zárt helyiségekben végzett munka esetén minden le nem fedett felület beszenyeződhet.

A szórási felületnek tisztának, száraznak és zsírmentesnek kell lennie.

- A sima felületeket érdesítse fel, majd távolítsa el azokról a csiszolás során keletkezett port.

A szórásra alkalmas anyagok és a javasolt hígítások

- **A hígítás során ügyeljen arra, hogy a szórt anyag és a hígító egymásnak megfeleljenek.** Helytelen hígító alkalmazása esetén összeálló darabok jöhetnek létre, amelyekből a szórópisztoly eldugul.

Szórt anyag	javasolt hígítás
Páncok, olajok, lazúrok, impregnálók, korróziógátló alapozók	tömény
Víz, tapétaoldó	tömény
Oldószerben vagy vízben oldódó lakkfestékek, alapozók, fűtőtest lakkok, gépjár-mű-fedőlakkok, vastagrétegű zománcok	legalább 10 %-kal hígítva

A készülék diszperziós festékek (falfestékek) feldolgozására nem alkalmas.

Kérjük tartsa be a szóróanyag gyártójának Használati útmutatóját is.

A szórt anyag hígítása

Az olyan szórásra kerülő anyagoknál, amelyeket fel kell hígítani, a következőképpen járjon el:

- Vegye a **21** mérőedényt.
- Alaposan keverje össze a szórt anyagot.
- Töltsön elegendő szórásra kerülő anyagot a **8** tartályba. (lásd „A szórt anyag betöltése”, a 109 oldalon)
- Hígítsa a szórt anyagot 10 %-kal a hígítószerrel. Példa:

Szórt anyag kiindulási mennyiség [ml]	200	300	400	500
Hígítószer [ml]	20	30	40	50

- Alaposan keverje össze a szórt anyagot.
- Hajtson végre egy tesztfelületen egy próbaszórást. (lásd „Permetezés”, a 109 oldalon)

Ha optimális szórási mintát kap, akkor megkezdheti a szórást. **vagy**

Ha a szórási eredmény nem kielégítő, vagy nem lép ki a pisztolyból festék, járjon el úgy, amint az „Az üzemzavarok elhárítása” alatt, a 111. oldalon leírásra került.

A szórt anyag betöltése (lásd a C1 – C2 ábrát)

- **Az elektromos kéziszerszámon végzendő bármely munka megkezdése előtt húzza ki a csatlakozó dugót a dugaszolóaljzatból.**

- Csavarja le a **8** tartályt a szórópisztolyról.
- Forgassa el úgy a **10** felszállócsövet, hogy a szórt anyagot majdnem maradéktalanul szét lehessen szórni.

fekvő tárgyakon végzett szórási munkákhoz	előre a fúvóka felé
a fej feletti helyzetben végzett szórási munkákhoz	hátra a fogantyú felé

- Töltse be a szórt anyag a tartályba és csavarozza ezt szorosán a szórópisztolyra.

Üzembe helyezés

- **Ügyeljen a helyes hálózati feszültségre! Az áramforrás feszültségének meg kell egyeznie az elektromos kéziszerszám típus tábláján található adatokkal. A 230 V-os berendezéseket 220 V hálózati feszültségről is szabad üzemeltetni.**
- **Ügyeljen arra, hogy az alapegység üzem közben ne szívhasson be port, vagy más szennyeződéseket.**
- **Ügyeljen arra, hogy sohase szórjon anyagot az alapegységre.**

Bekapcsolás

Az energiatakarékosság érdekében csak akkor kapcsolja be a festékszóró rendszert, ha használja.

- Dugja be a hálózati csatlakozó dugót a dugaszolóaljzatba.
- Vegye a kezébe a szórópisztolyt és irányítsa a szórási felületre.
- Először nyomja meg a **18** be-/kikapcsolót.
- Ezután nyomja meg a szórópisztolyon elhelyezett **9** kezelő kapcsolót.

Megjegyzés: Ha az alapegység be van kapcsolva, a **11** fúvókából mindig levegő áramlik ki.

Kikapcsolás

- Ismét engedje el a **9** kezelő kapcsolót és nyomja meg a **18** be-/kikapcsolót.
- Húzza ki a hálózati csatlakozó dugót a dugaszoló aljzatból.

Munkavégzési tanácsok

Permetezés (lásd a D – E ábrát)

Megjegyzés: Ügyeljen a szélirányra, ha az elektromos kéziszerszámot szabad ég alatt használja.

- Először hajtson végre egy próbaszórást, és állítsa be a szórt anyagnak megfelelően a szórási mintát és a szórt anyag mennyiségét. (A beállításokat lásd a következő szakaszokban)
- A szórópisztolyt mindig 5 – 15 cm-es egyenletes távolságban, függőlegesen tartsa a szóróanyag objektumtól.
- A szórási eljárást a szórási felületen kívül kezdje el.
- A szórópisztolyt a beállított szórási mintától függően egyenletesen keresztben, vagy fel- és lefelé mozgassa. Egyenletes felületi minőséget úgy lehet elérni, hogy az egyes nyomok 4 – 5 cm-re átfedik egymást.
- Kerülje el a szórási területen belül a megszakításokat.

110 | Magyar

A szórópisztoly egyenletes vezetése egységes felületi minőséget eredményez.

Egy egyenetlen távolság és szórási szög erős festékkódpermet-képződéshez, és ezzel egyenetlen felülethez vezet.

– A szórási eljárást a szórási felületen kívül fejezze be.

A szórt anyag tartályát soha ne hagyja teljesen kiürülni. Ha a szívócső már nem ér bele a szóróanyagba, megtörik a porlasztás sugara és egyenetlen lesz a felület.

Ha a szórt anyag lerakódik a fúvókára és a légszelepre, tisztítsa meg a szórt anyagban használt hígítóval mindkét alkatrészt.

A szórási minta beállítása (lásd az „F” ábrát)

► **Sohase nyúljon a 9 kezelő kapcsolóhoz, mialatt a 2 légszelepet beállítja.**

- Lazítsa ki a **3** hollandianyát
- Fordítsa el a kívánt helyzetbe a **2** légszelepet.
- Húzza meg ismét szorosra a hollandianyát.

Légszelep Szórósugár Alkalmazás

A
függőleges lapos sugár vízszintes irányban végzett munkákhoz



B
vízszintes lapos sugár függőleges irányban végzett munkákhoz



C
Kör keresztmetszetű sugár a sarkokhoz, élekhez és nehezen hozzáférhető helyekhez

A szórt anyag mennyiségének beállítása (lásd a „G” ábrát)

– Forgassa el az **5** szabályozókereket, hogy beállítsa a kívánt szórt anyagmennyiséget:

- I:** minimális szórási anyagmennyiség,
- IIII:** maximális szórt anyagmennyiség.

A szórt anyag mennyisége Beszabályozás

Túl sok a szórt anyag a szórási felületen:

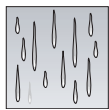

A szórt anyagmennyiséget csökkenteni kell.

- Forgassa el a **I** irányba az **5** szabályozókereket.

Túl kevés a szórt anyag a szórási felületen:



A szórt anyagmennyiséget meg kell növelni.

- Forgassa el a **IIII** irányba az **5** szabályozókereket.

A szórópisztoly lerakása (lásd a „H” ábrát)

A szórópisztolyt a lerakáshoz be lehet akasztani a **16** tartókapocsba.

- Akassza be a szórópisztolyt a **3** hollandianyával a **16** tartókapocsba.

Karbantartás és szerviz**Karbantartás és tisztítás**

► **Az elektromos kéziszerszámon végzendő bármely munka megkezdése előtt húzza ki a csatlakozó dugót a dugaszolóaljzatból.**

Tisztítás (lásd az I – K ábrát)

A szakszerű tisztítás a szórópisztoly kifogástalan üzemelésének okvetlenül szükséges előfeltétele. Hiányos vagy szakszerűtlen tisztítás esetén a garancia igényeket nem vesszük figyelembe.

A szórópisztolyt és a szórt anyag tartályt mindig a felhasználásra kerülő szórt anyagnak megfelelő hígítóval (oldószer vagy víz) tisztítsa.

Sohase merítse teljesen bele a szórópisztolyt a tisztítószorba. Sohase tisztítsa a szórópisztoly fúvókafuratát és légvezetőfuratát hegyes fémtárgyakkal.

Sohase öntse vissza a hígított szórt anyagot a tároláshoz az eredeti szórt anyaghoz.

Nagyon alaposan tisztítsa meg a szórópisztolyt, ha egészségkárosító hatású szórt anyagot használ.

- Kapcsolja ki az alapegységet és nyomja meg a szórópisztoly **9** kezelő kapcsolóját, hogy a szórt anyag visszafolyhasson a tartályba.
- Csavarozza le a tartályt **8**, és öntse vissza a maradék szórt anyagot az eredeti csomagolásába.
- Töltsön be hígítót (oldószer vagy víz) a tartályba és csavarja azt szorosan rá a szórópisztolyra.
- Rázza fel többször a szórópisztolyt.
- Kapcsolja be az alapegységet és szórja bele a pisztollyal a hígítót egy üres dobozba.
- Addig ismétlje meg az utóbbi három lépést, amíg a szórópisztolyból tiszta hígító lép ki.
- Ismét kapcsolja ki az alapegységet.
- Üritse ki teljesen a **8** tartályt.
- Ellenőrizze Sie, hogy a **10** felszállócső a tartály tömítéssel mentes-e minden szórt anyagtól és nincs-e megrongálódva.
- Egy hígítóval benedvesített kendővel tisztítsa meg kívülről a tartályt és a szórópisztolyt.
- Csavarja le a **3** hollandianyát és a **2** légszelepet.
- Tisztítsa meg hígítóval a **11** fúvókát és a fúvókátut.

Alkalmilag ezen kívül a **12** fúvóka tömítést is meg kell tisztítani.

- Vegye le a **11** fúvókát és a **12** fúvóka tömítést. Esetleg használjon egy hegyes tárgyat segédeszközként, mivel a fúvóka tömítés igen szorosan ül a szórópisztolyon.
- Tisztítsa meg hígítóval a fúvóka tömítést.
- Ismét tegye be a fúvóka tömítést a szórópisztolyba. Ügyeljen arra, hogy a horony a szórópisztollyal ellentétes irányba mutasson.
- Dugja fel a fúvókát a szórópisztolytestre és fordítsa el a helyes helyzetbe.
- Dugja fel a **2** légszelepet a fúvókára és a **3** hollandianyával húzza meg szorosra.

A légszűrő kicserélése (lásd az „L” ábrát)

Ha a légszűrő elszennyeződött, ki kell cserélni.

- Vegye le a **22** légszűrő fedelet.

- Cserélje ki a légszűrőt.
- Tegye ismét be a helyére a légszűrő fedelet.

A használt anyagok hulladékkezelése

A hígítók és a szórt anyag maradékát a környezetvédelmi szempontoknak megfelelően kell eltávolítani. Tartsa be a kü-

lönleges hulladékok kezelésére vonatkozó előírásokat: a gyártó által kiadott előírásokat és a helyi előírásokat.

A környezetkárosító hatású anyagoknak nem szabad a földre, a talajvízbe, vagy álló vagy folyóvízbe kerülniük. A környezetre káros vegyszereket ne öntse ki a csatornába!

Az üzemzavarok elhárítása

Probléma	A hiba oka	Elhárítás módja
A szórt anyag nem fedi be helyesen a felületet	A szórt anyag mennyisége túl alacsony	Forgassa el a IIII irányba az 5 szabályozókereket
	A felülettől való távolság túl nagy	Csökkentse a felülettől való távolságot
	Túl kevés a szórt anyag a szórási felületen, túl kevésszer szórt anyagot a szórási felületre	Szórjon többször anyagot a szórási felületre
	A szórt anyag túl sűrű	Hígítsa fel még egyszer 10 %-kal a szórásra kerülő anyagot és hajtson végre egy próbaszórást.
A szórt anyag a felvitel után szétfut	Túl sok szórt anyagot vitt fel a felületre	Forgassa el a I irányba az 5 szabályozókereket
	A felülettől való távolság túl kicsi	Növelje meg a felülettől való távolságot
	A szórt anyag túl híg	Adjon hozzá eredeti (nem hígított) szórt anyagot
	Túl sokszor szórt anyagot ugyanarra a pontra	Távolítsa el a festéket és a második kísérletnél ne szórjon annyiszor festéket ugyanarra a pontra
Túl durva a porlasztás	A szórt anyag mennyisége túl magas	Forgassa el a I irányba az 5 szabályozókereket
	A 11 fúvóka elszennyeződött	Tisztítsa meg a fúvókát
	Túl alacsony a 8 tartályban felépülő nyomás	Csavarozza helyesen rá a szórt anyag tartályt a szórópisztolyra
	A szórt anyag túl sűrű	Hígítsa fel még egyszer 10 %-kal a szórásra kerülő anyagot és hajtson végre egy próbaszórást.
A légszűrő erősen elszennyeződött		A légszűrő kicserélése
Túl erős festékköd	Túl sok szórt anyagot vitt fel a felületre	Forgassa el a I irányba az 5 szabályozókereket
	A felülettől való távolság túl nagy	Csökkentse a felülettől való távolságot
A szórósugár pulzál	Túl kevés a szórt anyag a tartályban	Töltsön utána szórt anyagot
	A felszállócső 10 légtelenítő nyílása eldugult	Tisztítsa ki a felszállócsövet és a légtelenítő nyílást.
	A légszűrő erősen elszennyeződött	A légszűrő kicserélése
	A szórt anyag túl sűrű	Hígítsa fel még egyszer 10 %-kal a szórásra kerülő anyagot és hajtson végre egy próbaszórást.
A szórt anyag a fúvókánál kicsöpög	Szórt anyag rakódott le a 11 fúvókára és a 2 légszelepre	Tisztítsa meg a fúvókát és a légszelepet
	A 11 fúvóka elkopott	Cserélje ki a fúvókát
	A 11 fúvóka meglazult	Húzza meg szorosra a 3 hollandianyát
Nem lép ki szórt anyag a fúvókából	A 11 fúvóka eldugult	Tisztítsa meg a fúvókát
	A 10 felszállócső eldugult	Tisztítsa meg a felszállócsövet
	A felszállócső 10 légtelenítő nyílása eldugult	Tisztítsa ki a felszállócsövet és a légtelenítő nyílást.
	A 10 felszállócső kilazult	Nyomja be szorosan a felszállócsövet
	Nem épül fel a nyomás a 8 tartályban	Csavarozza helyesen rá a szórt anyag tartályt a szórópisztolyra
	A szórt anyag túl sűrű	Hígítsa fel még egyszer 10 %-kal a szórásra kerülő anyagot és hajtson végre egy próbaszórást.

112 | Русский

Karbantartás

Ha a csatlakozó vezetéket ki kell cserélni, akkor a cserével csak a magát a Bosch céget, vagy egy Bosch elektromos kéziszerszám-műhely ügyfélszolgálatát szabad megbízni, nehogy a biztonságra veszélyes szituáció lépjen fel.

Vevőszolgálat és használati tanácsadás

Ha kérdései vannak, vagy pótalkatrészeket akar megrendelni, okvetlenül adja meg az elektromos kéziszerszám típusábláján található 10-jegyű cikkszámot.

A Vevőszolgálat választ ad a termékének javításával és karbantartásával, valamint a pótalkatrészekkel kapcsolatos kérdéseire. A tartalékalkatrészekkel kapcsolatos robbantott ábrák és egyéb információk a címen találhatóak:

www.bosch-pt.com

A Bosch Használati Tanácsadó Team szívesen segít, ha termékünkkel és azok tartozékaival kapcsolatos kérdései vannak.

Magyarország

Robert Bosch Kft.
1103 Budapest
Gyömrői út. 120.
Tel.: (061) 431-3835
Fax: (061) 431-3888

Eltávolítás

A szórópisztolyt, az elektromos egységet, a tartozékokat és csomagolóanyagokat a környezetvédelmi szempontoknak megfelelően kell újrafelhasználásra leadni.

Ne dobja ki az elektromos kéziszerszámokat a háztartási szemétkébe!

Csak az EU-tagországok számára:

A használt villamos és elektronikus berendezésekre vonatkozó 2012/19/EU sz. Európai Irányelvnek és ennek a megfelelő országok jogharmonizációjának megfelelően a már használhatatlan elektromos kéziszerszámokat külön össze kell gyűjteni és a környezetvédelmi szempontból megfelelő újra felhasználásra le kell adni.

A változtatások joga fenntartva.**Русский**

Сертификата о соответствии

No. RU C-DE.ME77.B.00301

Срок действия сертификата о соответствии по 28.03.2016

ООО "Центр по сертификации стандартизации и систем качества электро-машиностроительной продукции"

141400 Химки Московской области,

ул. Ленинградская, 29

Сертификаты о соответствии хранятся по адресу:

ООО «Роберт Бош»

ул. Акад. Королева, 13, стр. 5

Россия, 129515, Москва

Указания по безопасности**Общие указания по технике безопасности для электроинструментов**

⚠ ПРЕДУПРЕЖДЕНИЕ Прочтите все указания по технике безопасности и инструкции, включая памятки по безопасности, поставленные для красок и растворителей, и предупредительные таблички на емкостях. Упущения, допущенные при соблюдении указаний по технике безопасности и инструкций могут вызвать поражение электротоком, пожар и/или привести к тяжелым травмам.

Сохраняйте эти указания по безопасности и инструкции для будущего.

Использованное в указаниях по технике безопасности понятие «электроинструмент» распространяется на электроинструмент с питанием от сети (с шнуром питания от сети) и на аккумуляторный электроинструмент (без шнура питания от сети).

Безопасность рабочего места

▶ **При работе с электроинструментом не допускайте близко детей и других лиц.** При отвлечении Вы можете потерять контроль над электроинструментом.

Электробезопасность

- ▶ **Штепсельная вилка электроинструмента должна подходить к штепсельной розетке. Ни в коем случае не изменяйте штепсельную вилку. Не применяйте переходные штекеры для электроинструментов с защитным заземлением.** Неизменные штепсельные вилки и подходящие штепсельные розетки снижают риск поражения электротоком.
- ▶ **Защищайте электроинструмент от дождя и сырости.** Проникновение воды в электроинструмент повышает риск поражения электротоком.
- ▶ **Не допускается использовать шнур не по назначению, например, для транспорта или подвески электроинструмента или для вытягивания вилки из розетки. Защищайте шнур от воздействия высоких температур, масла, острых кромок или подвижных частей инструмента.** Поврежденный или слеснутый шнур повышает риск поражения электротоком.

- ▶ **При работе с электроинструментом под открытым небом применяйте кабели-удлинители, допущенные также для таких работ.** Применение пригодного для работы под открытым небом кабеля-удлинителя снижает риск поражения электротоком.
- ▶ **Если невозможно избежать применение электроинструмента в сыром помещении, то устанавливайте выключатель защиты от токов повреждения.** Выключатель защиты от токов повреждения снижает риск электрического поражения.

Безопасность людей

- ▶ **Применяйте средства индивидуальной защиты и всегда защитные очки.** Применяйте средства индивидуальной защиты, как то, защитную маску и спецобувь. Защитная каска и средства защиты органов слуха, согласно виду работы, снижают риск травмирования.

Применение и обхождение с электроинструментом

- ▶ **Не работайте с электроинструментом с неисправным выключателем.** Электроинструмент, который не поддается включению или выключению, опасен и должен быть отремонтирован.
- ▶ **Храните неиспользуемые электроинструменты недоступно для детей. Не разрешайте пользоваться этим инструментом лицам, которые незнакомы с ним или не читали настоящих инструкций.** Электроинструменты опасны в руках неопытных лиц.
- ▶ **Применяйте электроинструмент, принадлежности, рабочие инструменты и т. п. в соответствии с настоящими инструкциями. Учитывайте при этом рабочие условия и выполняемую работу.** Использование электроинструментов для непредусмотренных работ может привести к опасным ситуациям.

Сервис

- ▶ **Ремонт Вашего электроинструмента поручайте только квалифицированному персоналу и только с подлинными запасными частями.** Этим обеспечивается сохранность безопасности инструмента.

Указания по безопасности для систем тонкого распыления

- ▶ **Содержите Ваш рабочий участок в чистоте и хорошо освещенным. Убирайте емкости для краски или растворителя, ветошь и все горючие материалы.** Возможная опасность самовоспламенения. Постоянно держите в готовности работоспособные огнетушители и устройства пожаротушения.
- ▶ **Обеспечивайте хорошую вентиляцию на участке распыления и достаточную подачу свежего воздуха во всем помещении.** Испарения горючих растворителей создают взрывоопасную атмосферу.
- ▶ **Не разбрызгивайте вещества с точкой воспламенения ниже 55 °C. Используйте вещества на основе воды, труднотлетучих углеводородов и т.п.** Легколетучие испаряющиеся растворители создают взрывоопасную среду.

- ▶ **Не распыляйте в пределах источников воспламенения, как то, статических электроискр, открытого пламени, иницирующего пламени, горячих предметов, двигателей, сигарет и искр от сочленения и расчленения электрокабелей или задействования выключателей.** Такие источники искр могут привести к воспламенению атмосферы.
- ▶ **Не распыляйте материалы, опасность которых неизвестна.** Незнакомые материалы могут создать опасные условия.
- ▶ **Применяйте дополнительные, индивидуальные, защитные средства, как то, соответствующие защитные перчатки и защитные или дыхательные фильтры-маски при распылении химических веществ и работе с ними.** Применение защитных средств для соответствующих условий снижает возможность воздействия опасных веществ.



- ▶ **Учитывайте возможные опасности, исходящие от распыляемого вещества. Учитывайте маркировку на емкостях или информации изготовителя распыляемого вещества, включая требование применения индивидуальных защитных средств.** Выполняйте указания изготовителя, чтобы снизить риск получения травм, вызванных пожаром, ядами, канцерогенами и т. п.
- ▶ **Держите вилку шнура сети и кнопку выключателя пистолета-распылителя в чистоте от краски и других жидкостей. Не держите шнур для поддержки на штепсельном соединении.** Упущения при соблюдении могут повлечь за собой электрическое поражение.
- ▶ **Смотрите за детьми.** Дети не должны играть с системой тонкого распыления.
- ▶ **Пользоваться этим пульверизатором лицам с ограниченными физическими, сенсорными или умственными способностями или недостаточным опытом и знаниями и детям в возрасте 8 лет и старше разрешается только под присмотром или если они прошли инструктаж на предмет надежного использования пульверизатора и понимают, какие опасности исходят от него.** Иначе существует опасность неправильного использования или получения травм.
- ▶ **Очистку и техническое обслуживание пульверизатора дети могут производить только под присмотром.**

Описание продукта и услуг



Прочтите все указания и инструкции по технике безопасности. Упущения в отношении указаний и инструкций по технике безопасности могут стать причиной поражения электрическим током, пожара и тяжелых травм.

Применение по назначению

Электроинструмент предназначен только лишь для разбрызгивания содержащих растворители и разбавляемых водой эмалевых красок, глазури, прозрачных лаков, покрывных лаков для автомобилей, морилок и масел. Электроинструмент не предназначен для работы с дисперсионными и латексными красками, щелочами, кислотосодержащими материалами для покрытия, зернистыми и содержащими твердые частицы разбрызгиваемыми средствами, а также средствами, содержащими присадки для уменьшения брызг и каплеобразования.

Изображенные составные части

Нумерация составных частей выполнена по изображению на странице с иллюстрациями.

- 1 Пистолет-распылитель
- 2 Воздушный колпачок
- 3 Накладная гайка
- 4 Маркировка для замка SDS
- 5 Установочное колесико распыляемого количества краски
- 6 Шланговый штуцер (пистолет-распылитель)
- 7 Удлинитель опоры (только для стакана 800 мл)
- 8 Стакан для распыляемого материала, 600 мл
Стакан для распыляемого материала, 800 мл*
- 9 Спусковой рычаг
- 10 Стояк с уплотнением стакана
- 11 Сопло
- 12 Уплотнение сопла
- 13 Воздушный шланг
- 14 Крепление SDS
- 15 Базовый узел
- 16 Удерживающий зажим
- 17 Серьга для лямки
- 18 Выключатель
- 19 Присоединение шланга (базовый блок)
- 20 Лямка для транспортирования
- 21 Мерный стакан
- 22 Крышка воздушного фильтра

*Изображенные или описанные принадлежности не входят в стандартный объем поставки. Полный ассортимент принадлежностей Вы найдете в нашей программе принадлежностей.

Технические данные

Пульверизатор		PFS 65
Товарный №		3 603 B06 1..
Ном. потребляемая мощность	Вт	280
Производительность	г/мин	130
Мощность распыления	Вт	0 – 65
Затраты времени на покраску 5 м ²	мин	10
Объем емкости для краски	мл	600
Длина воздушного шланга	м	1,8
Вес согласно EPTA-Procedure 01/2003	кг	2,8
Класс защиты		□/II

Параметры указаны для номинального напряжения [U] 230 В. При других значениях напряжения, а также в специфическом для страны исполнении инструмента возможны иные параметры.

Данные по шуму и вибрации

Измеренные значения уровня шума получены в соответствии с EN 60745 и EN 50580.

Измеренный A-взвешенный уровень звукового давления электроинструмента составляет, как правило, 74 дБ(A). Недостоверность измерения K = 3 дБ.

Уровень шума на рабочем месте может превышать 80 дБ(A).

Пользуйтесь средствами защиты органов слуха!

Суммарная вибрация a_h (векторная сумма трех направлений) и погрешность K определены в соответствии с EN 60745:

$$a_h < 2,5 \text{ м/с}^2, K = 1,5 \text{ м/с}^2.$$

Указанный в этих инструкциях уровень вибрации определен в соответствии со стандартизированной методикой измерений, прописанной в EN 60745, и может использоваться для сравнения электроинструментов. Он пригоден также для предварительной оценки вибрационной нагрузки.

Уровень вибрации указан для основных видов работы с электроинструментом. Однако если электроинструмент будет использован для выполнения других работ, с различными принадлежностями, с применением сменных рабочих инструментов, не предусмотренных изготовителем, или техническое обслуживание не будет отвечать предписаниям, то уровень вибрации может быть иным. Это может значительно повысить вибрационную нагрузку в течение всей продолжительности работы.

Для точной оценки вибрационной нагрузки в течение определенного временного интервала нужно учитывать также и время, когда инструмент выключен или, хотя и включен, но не находится в работе. Это может значительно сократить нагрузку от вибрации в расчете на полное рабочее время.

Предусмотрите дополнительные меры безопасности для защиты оператора от воздействия вибрации, например: техническое обслуживание электроинструмента и рабочих инструментов, меры по поддержанию рук в тепле, организация технологических процессов.

Заявление о соответствии

Мы заявляем с полной ответственностью, что описанный в «Технических данных» продукт отвечает следующим стандартам и нормативам: EN 60335 и директивам 2011/65/EC, 2006/42/EC, 2004/108/EC, включая изменения в этих документах.

Техническая документация (2006/42/EC):

Robert Bosch GmbH, ETM9,

D-70745 Leinfelden-Echterdingen

Henk Becker

Executive Vice President
Engineering

Helmut Heinzelmann

Head of Product Certification
PT/ETM9

РРА.

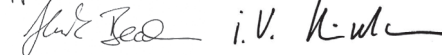

Robert Bosch GmbH, Power Tools Division

D-70745 Leinfelden-Echterdingen

Leinfelden, 18.10.2013

Сборка

- ▶ **Перед любыми манипуляциями с электроинструментом вытаскивайте штепсель из розетки.**

Присоединение воздушного шланга (см. рис. A1 – A2)

- Откройте фиксатор **16** и полностью раскрутите воздушный шланг **13** с базовой станции **15**.

Присоединение к пистолету-распылителю:

- Вставьте одно крепление SDS **14** воздушного шланга, как показано стрелкой, в шланговый штуцер **6** пистолета-распылителя.
- Поворачивайте крепление SDS до тех пор, пока фиксатор не войдет в зацепление.

Присоединение базового блока:

- Вставьте второе крепление SDS воздушного шланга, как показано стрелкой, в шланговый штуцер **19** базового узла.
- Поворачивайте крепление SDS до тех пор, пока фиксатор не войдет в зацепление.

Закрепление ляжки для транспортирования (см. рис. B)

Для удобного достижения всех поверхностей для обработки и большей гибкости в работе Вы можете повесить базовый блок на ляжку на плечо **20**.

- Завесьте в проушины **17** концы ляжки.

Работа с инструментом

Подготовка к эксплуатации

- ▶ **Не допускается выполнять работы по окраске распылением рядом с водными резервуарами или на соседних площадях непосредственно в водосборном бассейне.**

При приобретении красок, лаков и распыляемых средств обращайте внимание на их экологичность.

Подготовка поверхности для нанесения краски

Указание: Окружение обрабатываемой поверхности следует тщательно защитить.

Аэрозольный туман загрязняет окружение. При работе в закрытых помещениях могут быть загрязнены все незащищенные поверхности.

Обрабатываемая поверхность должна быть чистой, сухой и обезжиренной.

- Гладким поверхностям придайте шероховатость и затем очистите их от шлифовальной пыли.

Пригодные распыляемые материалы и рекомендованные разбавители

- ▶ **При разжижении обращайте внимание на сочетание распыляемого материала с растворителем.** При применении неправильного растворителя возможно возникновение комков, которые засоряют пистолет-распылитель.

Распыляемый материал	Рекомендуемое разбавление
Средства для защиты древесины, ма- сла, глазури, средства для пропитки, грунтовки для защиты от ржавчины	неразбавленные
Вода, средства для снятия обоев	неразбавленные
Эмалевые краски, разбавляемые рас- творителями или водой, грунтовки, лаки для батарей отопления, автомо- бильные эмали, толстослойные глазу- ри	разбавлен не ме- нее как на 10 %

Прибор не предназначен для дисперсионных красок (красок для стен).

Соблюдайте, пожалуйста, также инструкцию производителя распыляемого материала.

Разжижение распыляемого материала

Разбавление материала для распыления выполнить следующим образом:

- Возьмите мерный стакан **21**.
- Хорошо перемешайте краску.
- Залейте в емкость достаточное для распыления количество материала **8**. (см. «Заливка распыляемого материала», стр. 116)
- Разбавьте распыляемый материал на 10 % разбавителем. Например:

Исходное к-во распыляемого материала [мл]	200	300	400	500
Растворитель [мл]	20	30	40	50

- Хорошо перемешайте краску.
- Выполните пробное распыление на тестовой поверхности. (см. «Распыление», стр. 116)

116 | Русский

При получении оптимального рисунка распыления Вы можете начать с распылением.

или

При неудовлетворительном результате распыления или если краска не выходит, выполнить операции согласно «Устранение неисправностей», описанные на стр. 118.

Заливка распыляемого материала (см. рис. С1 – С2)**► Перед любыми манипуляциями с электроинструментом вытаскивайте штепсель из розетки.**

- Откройте емкость **8** от пистолета-распылителя.
- Поверните сифонную трубку **10** так, чтобы материал можно было распылить почти без остатков:

для распыления на лежащие объекты	вперед в направлении сопла
для распыления над головой	назад в направлении ручки

- Залейте распыляемый материал в стакан и привинтите его к пистолету-распылителю.

Включение

- **Учитывайте напряжение сети! Напряжение источника тока должно соответствовать данным на заводской табличке электроинструмента. Электроинструменты на 230 В могут работать также и при напряжении 220 В.**

- **Следите за тем, чтобы базовый узел не засасывал пыль и загрязнения во время работы.**

- **Осторожно, на базовый узел не должны попадать брызги.**

Включение

В целях экономии энергии включайте пульверизатор, только когда Вы работаете с ним.

- Вставьте вилку шнура сети в штепсельную розетку.
- Возьмите пистолет-распылитель в руку и направьте его на обрабатываемую поверхность.
- Сначала нажмите на выключатель **18**.
- Нажмите на спусковой рычаг **9** пистолета-распылителя.

Указание: При включенном базовом узле из сопла **11** постоянно выходит воздух.

Выключение

- Отпустите пусковой курок **9** и нажмите на выключатель **18**.
- Выньте вилку шнура сети из штепсельной розетки.

Указания по применению**Распыление (см. рис. D – E)**

Указание: При использовании электроинструмента под открытым небом учитывайте направление ветра.

- Сначала выполните пробное распыление и настройте рисунок распыления и подачу распыляемого материала. (Значения настройки приведены в следующих разделах.)

- Обязательно держите пистолет-распылитель под прямым углом к обрабатываемой поверхности на одинаковом расстоянии в 5 – 15 см.
- Процесс распыления начинайте за пределами обрабатываемой поверхности.
- Перемещайте пистолет-распылитель в зависимости от рисунка распыления равномерно влево-вправо или вверх-вниз.
- Для равномерного качества поверхности наносите краску внахлест с заходом на 4 – 5 см.
- Не прерывайте распыление в пределах обрабатываемой площади.

Для однородного качества поверхности пистолет-распылитель нужно вести равномерно.

Неравномерное расстояние и угол распыления ведут к сильному образованию тумана и в результате к неравномерной поверхности.

- Процесс распыления заканчивайте за пределами обрабатываемой поверхности.







Никогда не разбрызгивайте до последней капли разбрызгиваемого материала в емкости. Если сифонная трубка не полностью утоплена в разбрызгиваемый материал, струя прерывается и поверхность приобретает неравномерный характер.

Скопления распыляемого материала на сопле и воздушном колпачке удаляйте использованным разжижителем.

Настройка рисунка распыления (см. рис. F)

- **Никогда не приводите в действие спусковой рычаг 9 во время настройки воздушного колпачка 2.**

- Отпустите накидную гайку **3**.
- Поверните воздушный колпачок **2** в желаемое положение.
- Крепко затяните накидную гайку.

Воздушный колпачок	Струя краски	Применение
		A Вертикальная плоская струя для горизонтального направления работы
		B Горизонтальная плоская струя для вертикального направления работы
		C Круглая струя для углов, кромок и труднодоступных мест

Настройка количества распыляемого материала (см. рис. G)

- Вращайте установочное колесико **5** до установки желаемого количества распыляемого материала:

I: минимальное количество,
IIII: максимальное количество.

К-во распыляемого материала**Настройка**

Слишком много материала на обработанной площади:



Уменьшить количество распыляемого материала.

- Поверните установочное колесико **5** в направлении **I**.

Слишком мало материала на обработанной площади:

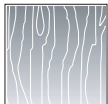

Увеличить количество распыляемого материала.

- Поверните колесико **5** в направлении **III**.

Хранение пистолета-распылителя (см. рис. Н)

Для хранения пистолет-распылитель может быть завешен в удерживающий зажим **16**.

- Завесьте пистолет-распылитель с накидной гайкой **3** удерживающий зажим **16**.

Техобслуживание и сервис**Техобслуживание и очистка**

- ▶ **Перед любыми манипуляциями с электроинструментом вытаскивайте штепсель из розетки.**

Очистка (см. рис. I–K)

Правильная очистка является предпосылкой безупречной работы пистолета-распылителя. При недостаточной или неправильной очистке отклоняются все гарантийные притязания.

Очищайте пистолет-распылитель и стакан для краски всегда с соответствующим разжижителем (растворитель или вода) для использованного материала.

Не погружайте весь пистолет-распылитель в средство для очистки.

Не применяйте острые металлические предметы для очистки сопел и воздушных отверстий пистолета-распылителя.

Разжиженный распыляемый материал не следует добавлять в подлинный материал для хранения.

Очень тщательно очищайте пистолет-распылитель после использования вредного для здоровья распыляемого средства.

- Выключите базовый узел и нажмите на спусковой рычаг **9** пистолета-распылителя, чтобы распыляемый материал мог стечь обратно в емкость.
- Открутите емкость **8** и слейте остаток разбрызгиваемого материала назад в оригинальный разбрызгиваемый материал.
- Залейте в стакан разжижитель (растворитель или воду) и привинтите его к пистолету-распылителю.
- Встряхните несколько раз пистолет-распылитель.

- Включите базовый блок и распылите разжижитель в пустую банку от краски.
- Повторите последние три процесса до полной очистки пистолета-распылителя.
- Выключите базовый узел.
- Полностью опорожните емкость **8**.
- Проверьте, нет ли краски и повреждений в сифонной трубке **10** и на уплотнительной прокладке емкости.
- Очистить стакан и пистолет-распылитель снаружи салфеткой, увлажненной растворителем.
- Отвинтите накидную гайку **3** и воздушный колпачок **2**.
- Разжижителем очистите сопло **11** и иглу сопла.

Время от времени следует дополнительно очищать уплотнение сопла **12**.

- Снимите сопло **11** и уплотнение сопла **12**.
При надобности воспользуйтесь острым предметом, так как уплотнение сопла прочно сидит в пистолете-распылителе.
- Очистите уплотнение разжижителем.
- Вставьте уплотнение сопла в пистолет-распылитель. Следите за тем, чтобы паз был обращен наружу.
- Насадите сопло на пистолет-распылитель и поверните его в правильное положение.
- Насадите воздушный колпачок **2** на сопло и затяните накидную гайку **3**.

Поменяйте воздушный фильтр (см. рис. L)

Загрязненный воздушный фильтр должен быть заменен.

- Снимите крышку воздушного фильтра **22**.
- Поменяйте воздушный фильтр.
- Установите крышку фильтра на место.

Утилизация материала

Разжижитель и остатки распыляемого материала должны быть экологично утилизированы. Учитывайте указания изготовителя и местные предписания по утилизации специальных отходов.

Вредные для окружающей среды реактивы не должны попадать в грунтовые воды или в водоемы. Не выливайте вредные для окружающей среды реактивы в канализацию!

118 | Русский

Устранение неисправностей

Проблема	Причина	Устранение
Краска плохо покрывает поверхность	Недостаточное количество краски	Поверните колесико 5 в направлении III
	Большое расстояние к обрабатываемой площади	Уменьшить расстояние распыления
	Мало краски на площади, недостаточное число ходов распыления	Увеличить число ходов распыления
	Вязкая краска	Снова разбавить распыляемый материал на 10 % и выполнить пробное распыление
Распыление краски после нанесения	Слишком много краски нанесено	Поверните установочное колесико 5 в направлении I .
	Слишком маленькое расстояние до обрабатываемой площади	Увеличить расстояние распыления
	Жидкая краска	Добавьте оригинальной краски
	Слишком часто покрывали одно и то же место краской	Снять краску и при второй попытке реже распылять на одном и том же месте
Слишком грубое распыление	Большое количество краски	Поверните установочное колесико 5 в направлении I .
	Сопло 11 загрязнено	Прочистить сопло
	Недостаточное давление в емкости 8	Правильно привинтите емкость к пистолету-распылителю
	Вязкая краска	Снова разбавить распыляемый материал на 10 % и выполнить пробное распыление
Сильный красочный туман	Сильно загрязнен воздушный фильтр	Поменяйте воздушный фильтр
	Слишком много краски нанесено	Поверните установочное колесико 5 в направлении I .
Пulsация струи краски	Большое расстояние к обрабатываемой площади	Уменьшить расстояние распыления
	Мало краски в емкости	Залейте краску
	Вентиляционное отверстие на сифонной трубке 10 забилось	Очистите сифонную трубку и вентиляционное отверстие
	Сильно загрязнен воздушный фильтр	Поменяйте воздушный фильтр
Из сопла капает краска после выключения	Вязкая краска	Снова разбавить распыляемый материал на 10 % и выполнить пробное распыление
	Отложения краски на сопле 11 и воздушном колпачке 2	Очистить сопло и воздушный колпачок
	Сопло 11 изношено	Замените сопло
Краска не выходит из сопла	Крепление сопла 11 разболталось	Подтянуть накидную гайку 3
	Сопло 11 забито	Прочистить сопло
	Сифонная трубка 10 засорилась	Очистите сифонную трубку
	Вентиляционное отверстие на сифонной трубке 10 забилось	Очистите сифонную трубку и вентиляционное отверстие
	Крепление сифонной трубки 10 разболталось	Закрепите сифонную трубку
	Нет напора в емкости 8	Правильно привинтите емкость к пистолету-распылителю
	Вязкая краска	Снова разбавить распыляемый материал на 10 % и выполнить пробное распыление

Техническое обслуживание

Если требуется поменять шнур, обращайтесь на фирму Bosch или в авторизованную сервисную мастерскую для электроинструментов Bosch.

Сервис и консультирование на предмет использования продукции

Пожалуйста, во всех запросах и заказах запчастей обязательно указывайте 10-значный товарный номер по заводской табличке электроинструмента.

Сервисная мастерская ответит на все Ваши вопросы по ремонту и обслуживанию Вашего продукта и по запчастям. Монтажные чертежи и информацию по запчастям Вы найдете также по адресу:

www.bosch-pt.com

Коллектив сотрудников Bosch, предоставляющий консультации на предмет использования продукции, с удовольствием ответит на все Ваши вопросы относительно нашей продукции и ее принадлежности.

Для региона: Россия, Беларусь, Казахстан

Гарантийное обслуживание и ремонт электроинструмента, с соблюдением требований и норм изготовителя производятся на территории всех стран только в фирменных или авторизованных сервисных центрах «Роберт Бош».

ПРЕДУПРЕЖДЕНИЕ! Использование контрафактной продукции опасно в эксплуатации, может привести к ущербу для Вашего здоровья. Изготовление и распространение контрафактной продукции преследуется по Закону в административном и уголовном порядке.

Россия

ООО «Роберт Бош»
Сервисный центр по обслуживанию электроинструмента
ул. Академика Королева, стр. 13/5
129515, Москва
Россия
Тел.: 8 800 100 8007
E-Mail: pt-service.ru@bosch.com
Полную информацию о расположении сервисных центров Вы можете получить на официальном сайте www.bosch-pt.ru либо по телефону справочно-сервисной службы Bosch 8-800-100-8007 (звонок бесплатный).

Беларусь

ИП «Роберт Бош» ООО
Сервисный центр по обслуживанию электроинструмента
ул. Тимирязева, 65А-020
220035, г. Минск
Беларусь
Тел.: +375 (17) 254 78 71
Тел.: +375 (17) 254 79 15/16
Факс: +375 (17) 254 78 75
E-Mail: pt-service.by@bosch.com
Официальный сайт: www.bosch-pt.by

Казахстан

ТОО «Роберт Бош»
Сервисный центр по обслуживанию электроинструмента
г. Алматы
Казахстан
050050
пр. Райымбека 169/1
уг. ул. Коммунальная
Тел.: +7 (727) 232 37 07
Факс: +7 (727) 233 07 87
E-Mail: info.powertools.ka@bosch.com
Официальный сайт: www.bosch.kz; www.bosch-pt.kz

Утилизация

Отслужившие свой срок пистолет-распылитель, электрозел, принадлежности и упаковку следует сдавать на экологически чистую рециркуляцию отходов.

Не выбрасывайте электроинструменты в бытовой мусор!

Только для стран-членов ЕС:

Согласно Европейской Директиве 2012/19/EU о старых электрических и электронных инструментах и приборах и адекватному предписанию национального права, отслужившие свой срок электроинструменты должны отдельно собираться и сдаваться на экологически чистую утилизацию.

Возможны изменения.**Українська****Вказівки з техніки безпеки****Згальні застереження для електроприладів**

⚠ ПОПЕРЕДЖЕННЯ Прочитайте правила з техніки безпеки і вказівки, включаючи додані до фарб і розчинників паспорта безпеки речовин і попереджувальні таблички на емностях. Невиконання правил з техніки безпеки і вказівок може призводити до удару електричним струмом, пожежі та/або важких травм.

Зберігайте всі правила з техніки безпеки і вказівки на майбутнє.

Під поняттям «електроприлад», що використовується в правилах з техніки безпеки, мається на увазі електроприлад, що працює від мережі (з електрокабелем) або від акумуляторної батареї (без електрокабелю).

Безпека на робочому місці

► Під час праці з електроприладом не підпускайте до робочого місця дітей і інших осіб. Якщо Ваша увага буде відвернута, Ви можете втратити контроль над приладом.

Електрична безпека

- ▶ **Штепсель електроприладу повинен пасувати до розетки. Не дозволяється що-небудь міняти в штепселі. Для роботи з електроприладами, що мають захисне заземлення, не використовуйте адаптери.** Використання оригінального штепселя та належної розетки зменшує ризик удару електричним струмом.
- ▶ **Захищайте прилад від дощу та вологи.** Потрапляння води в електроприлад збільшує ризик удару електричним струмом.
- ▶ **Не використовуйте кабель для перенесення і підвішування електроприладу або витягування штепселя з розетки. Захищайте шнур від високої температури, олії, гострих країв та деталей приладу, що рухаються.** Пошкоджений або закручений шнур збільшує ризик удару електричним струмом.
- ▶ **Для зовнішніх робіт обов'язково використовуйте лише такий подовжувач, що допущений для зовнішніх робіт.** Використання подовжувача, що розрахований на зовнішні роботи, зменшує ризик удару електричним струмом.
- ▶ **Якщо не можна запобігти використанню електроприладу у вологому середовищі, використовуйте захисний автомат (FI).** Використання захисного автомата (FI) зменшує ризик удару електричним струмом.

Безпека людей

- ▶ **Вдягайте робочий одяг та обов'язково вдягайте захисні окуляри.** Особисте захисне спорядження, як напр., пилозахисна маска, захисне взуття, що не ковзається, захисна каска або навушники, – в залежності від виду та застосування електроприладу – зменшує ризик травм.

Використання і обслуговування електроприладу

- ▶ **Не користуйтеся електроприладом з пошкодженням вимикачем.** Прилад, що не вмикається або не вимикається, є небезпечним і потребує ремонту.
- ▶ **Зберігайте електроприлади, якими Ви саме не користуєтесь, далеко від дітей. Не дозволяйте користуватися приладом особам, що не знайомі з його роботою або не читали цю інструкцію.** У разі застосування недосвідченими особами електроприлади несуть в собі небезпеку.
- ▶ **Використовуйте електроприлад, приладдя до нього, робочі інструменти тощо відповідно до цих вказівок. Беріть до уваги при цьому умови роботи та специфіку виконуваної роботи.** Використання електроприладів для цілей, що відрізняються від їхнього призначення, може призводити до небезпечних ситуацій.

Сервіс

- ▶ **Віддавайте свій електроприлад на ремонт лише кваліфікованим фахівцям з використанням обов'язково оригінальних запчастин.** Лише за таких умов прилад не буде містити в собі небезпеки.

Правила з техніки безпеки для мікророзпилювальних систем

- ▶ **Тримайте робоче місце у чистоті, слідкуйте за його добрим освітленням і за тим, щоб на ньому не було ємностей з фарбою або розчинником, ганчірок та інших горючих матеріалів.** Можлива небезпека самозаймання. Завжди тримайте наготові справні вогнегасники/пожежне обладнання.
- ▶ **Слідкуйте за доброю вентиляцією в зоні розпилення і за достатньою кількістю свіжого повітря у всьому приміщенні.** Горючі розчинники, що випарувалися, створюють вибухонебезпечне середовище.
- ▶ **Не розбризкуйте і не використовуйте для очищення речовини з точкою запалення нижче 55 °С. Використовуйте матеріали на основі води, важколетучих вуглеводнів або аналогічних речовин.** Легколетучі розчинники, що випаровуються, створюють вибухонебезпечне середовище.
- ▶ **Не розпилюйте близько до джерел запалення, як напр., статичних електричних іскор, відкритого вогню, факелів запалювання, гарячих предметів, моторів, сигарет і іскор від встромлення/виймання електрокабелів або вмикання/вимикання вмикачів.** Такі джерела іскор можуть призводити до займання оточення.
- ▶ **Не розпилюйте матеріали, про які Вам не відомо, чи являють вони собою небезпеку.** Невідомі матеріали можуть створювати небезпечні умови.
- ▶ **При розпиленні або роботі з хімікатами вдягайте особисте захисне спорядження, як напр., відповідні захисні рукавиці і захисну або респіраторну маску.** Захисне спорядження для відповідних умов зменшує вплив небезпечних речовин.



- ▶ **Зважайте на можливі небезпеки розприскуваного матеріалу. Зважайте на позначки на ємності або на інформацію виробника розприскуваного матеріалу, включаючи вимогу користування особистим захисним спорядженням.** Дотримуйтеся вказівок виробника, щоб зменшити ризик пожежі, а також травм, що можуть викликатися отрутними речовинами, канцерогенами тощо.
- ▶ **Слідкуйте за тим, щоб на штепсель шнура живлення і вимикач пістолета-розпилювача не потрапляла фарба або інші рідини. Ніколи не тримайте шнур додатково також і за штепсельний роз'єм.** Невиконання цих вказівок може призводити до ураження електричним струмом.
- ▶ **Дивіться за дітьми.** Діти не повинні гратися з мікророзпилювальною системою.
- ▶ **Користуватися цим фарборозпилювачем дітям віком від 8 років та особам з обмеженими фізичними, сенсорними та розумовими**

здібностями, або недостатнім досвідом та знаннями дозволяється лише під наглядом, або, якщо вони отримали відповідні вказівки щодо безпечного використання фарборозпилювача і розуміють, які небезпеку він може спричинити. Інакше можливе неправильне використання та небезпека одержання травм.

- ▶ Дітям дозволяється очищати фарборозпилювач та виконувати його технічне обслуговування лише під наглядом дорослих.

Опис продукту і послуг



Прочитайте всі застереження і вказівки. Недотримання застережень і вказівок може призвести до ураження електричним струмом, пожежі та/або серйозних травм.

Призначення приладу

Електроінструмент призначений лише для розприскування лакових фарб, глазурей, ґрунток, прозорих лаків, автомобільних покривних лаків, морилки і олій, що містять розчинники і можуть розбавлятися водою.

Електроінструмент не придатний для розприскування дисперсних і латексних фарб, лугів, матеріалів для нанесення покриття, що містять кислоту, рідин, що містять зернисті/тверді речовини, а також матеріалів з інгібітором розпилення або інгібітором утворення крапель.

Зображені компоненти

Нумерація зображених компонентів посилається на зображення електроприладу на сторінках з малюнками.

- 1 Пістолет-розпилювач
- 2 Повітряний ковпачок
- 3 Накидна гайка
- 4 Позначка для під'єднувача SDS
- 5 Коліщатко для регулювання кількості розприскуваного матеріалу
- 6 Під'єднувач шланга (пістолет-розприскувач)
- 7 Подовжувач ніжки (тільки для бачків на 800 мл)
- 8 Бачок для розприскуваного матеріалу, 600 мл
Бачок для розприскуваного матеріалу, 800 мл*
- 9 Спусковий важіль
- 10 Трубка для засмокування рідини з ущільнювачем бачка
- 11 Сопло
- 12 Ущільнювач сопла
- 13 Повітряний шланг
- 14 Під'єднувач SDS
- 15 Базовий вузол
- 16 Фіксатор
- 17 Вушко для ременя
- 18 Вимикач
- 19 Роз'єм для шланга (базовий вузол)
- 20 Ремінь

21 Мірна склянка

22 Кришка повітряного фільтра

*Зображене або описане приладдя не входить в стандартний обсяг поставки. Повний асортимент приладдя Ви знайдете в нашій програмі приладдя.

Технічні дані

Пультеризатор	PFS 65	
Товарний номер	3 603 V06 1..	
Ном. споживана потужність	Вт	280
Потужність подачі	г/хвил.	130
Потужність розпилення	Вт	0 – 65
Витрати часу на 5 м ² фарбового покриття	хвил.	10
Об'єм бачка для розприскуваного матеріалу	мл	600
Довжина повітряного шланга	м	1,8
Вага відповідно до EPTA-Procedure 01/2003	кг	2,8
Клас захисту	□/II	
Параметри зазначені для номінальної напруги [U] 230 В. При інших значеннях напруги, а також у специфічному для країни виконанні можливі інші параметри.		

Інформація щодо шуму і вібрації

Рівень шумів визначений відповідно до EN 60745 та EN 50580.

Оцінений як А рівень звукового тиску від приладу становить, як правило 74 дБ(А). Похибка К = 3 дБ. Рівень шуму при роботі може перевищувати 80 дБ(А).

Вдягайте навушники!

Сумарна вібрація a_h (векторна сума трьох напрямків) та похибка К визначені відповідно до EN 60745:
 $a_h < 2,5 \text{ м/с}^2$, $K = 1,5 \text{ м/с}^2$.

Зазначений в цих вказівках рівень вібрації був визначений за процедурою, визначеною в EN 60745; нею можна користуватися для порівняння електроінструментів. Він придатний також і для попередньої оцінки вібраційного навантаження.

Зазначений рівень вібрації стосується головних робіт, для яких застосовується електроприлад. Однак при застосуванні електроінструменту для інших робіт, роботі з різним приладдям або з іншими змінними робочими інструментами або при недостатньому технічному обслуговуванні рівень вібрації може бути іншим. В результаті вібраційне навантаження протягом всього інтервалу використання приладу може значно зростати. Для точної оцінки вібраційного навантаження треба враховувати також і інтервали часу, коли прилад вимкнута або, хоч і увімкнута, але саме не в роботі. Це може значно зменшити вібраційне навантаження протягом всього інтервалу використання приладу. Визначте додаткові заходи безпеки для захисту від вібрації працюючого з приладом, як напр.: технічне обслуговування електроприладу і робочих інструментів, нагрівання рук, організація робочих процесів.

122 | Українська

Заява про відповідність 

Ми заявляємо під нашу виключну відповідальність, що описаний в «Технічних даних» продукт відповідає таким нормам або нормативним документам: EN 60 335 та директивам 2011/65/ЄС, 2006/42/ЄС, 2004/108/ЄС, включаючи зміни в цих документах.

Технічна документація (2006/42/ЄС):

Robert Bosch GmbH, ETM9,
D-70745 Leinfelden-Echterdingen

Henk Becker
Executive Vice President
Engineering

Helmut Heinzelmann
Head of Product Certification
PT/ETM9

PPA.

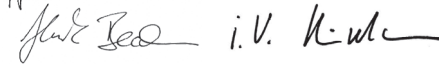

Robert Bosch GmbH, Power Tools Division
D-70745 Leinfelden-Echterdingen
Leinfelden, 18.10.2013

Монтаж

► **Перед будь-якими маніпуляціями з електроприладом витягніть штепсель з розетки.**

Підключення повітряного шланга (див. мал. А1 – А2)

– Відкрите фіксатор **16** і повністю розкрутіть повітряний шланг **13** з базового вузла **15**.

Підключення до пістолета-розприскувача:

- Добре встроміть один під'єднувач SDS **14** повітряного шланга відповідно до стрілки у роз'єм **6** пістолета-розприскувача.
- Поверніть під'єднувач SDS, щоб фіксатор відчутно зайшов у зачеплення.

Підключення базового вузла:

- Добре встроміть другий під'єднувач SDS повітряного шланга відповідно до стрілки у роз'єм **19** базового вузла.
- Поверніть під'єднувач SDS, щоб фіксатор відчутно зайшов у зачеплення.

Закріплення ременя (див. мал. В)

Для зручного досягнення всіх оброблюваних поверхонь і гнучкості у роботі базовий вузол можна повісити на ремінь **20**.

- Заведіть кінці ременя в кожне вушко **17**.

Експлуатація**Підготовка до роботи**

► **Працювати з розпилювачем коло водоймищ або на сусідніх до них площах безпосередньо у водозбірному басейні не дозволяється.**

Коли будете купувати фарби, лаки і розприскувані речовини, звертайте увагу на їхню екологічність.

Підготовка обприскуваної поверхні

Вказівка: Ґрунтовно і з запасом прикрийте оточення обприскуваної поверхні.

Туман від розприскуваної речовини забруднює оточення робочого місця. При використанні у внутрішніх приміщеннях можуть забруднитися всі не закриті поверхні.

Обприскувана поверхня має бути чистою, сухою і нежирною.

- Надайте шорсткість гладким поверхням і після цього витріть пил, що утворився від шліфування.

Придатні розприскувані матеріали та рекомендовані розріджувачі

► **При розбавленні слідкуйте за тим, щоб розприскуваний матеріал і розріджувач підходили один до одного.** При використанні непридатного розріджувача можливе утворення грудок, що будуть забивати пістолет-розприскувач.

Розприскуваний матеріал	Рекомендована концентрація розчину
-------------------------	------------------------------------

Морилки, олії, глазури, засоби для просочування, ґрунтовки для захисту від іржі	нерозбавлені
---	--------------

Вода, засоби для знімання обоїв	нерозбавлені
Лакові фарби, що можуть розбавлятися розчинниками або водою, ґрунтовки, лаки для обігрівальних приладів, автомобільні покривні лаки, товстошарові глазури	мінімальне розчинення 10 %

Прилад не призначений для обробки дисперсійних фарб (фарб для стін).

Дотримуйтеся, будь ласка, також інструкцій виробника розприскуваного матеріалу.

Розбавлення розприскуваного матеріалу

Здійсніть розрідження розприскуваного матеріалу наступним чином:

- Візьміть мірну склянку **21**.
- Добре перемішайте розприскуваний матеріал.
- Залийте достатньо розприскуваного матеріалу у бачок для розприскуваного матеріалу **8**. (див. «Заливання розприскуваного матеріалу», стор. 123)
- Розбавте розприскуваний матеріал розріджувачем на 10 %. Наприклад:

Вихідна кількість розприскуваного матеріалу [мл]	200	300	400	500
Розріджувач [мл]	20	30	40	50

- Добре перемішайте розприскуваний матеріал.
- Здійсніть пробне розприскування на тестовій поверхні. (див. «Розприскування», стор. 123)

Якщо Ви отримали оптимальну геометрію струменю, можете розпочинати розприскування.

або

Якщо результат розприскування незадовільний або фарба не виходить, зробіть, як описано в «Усунення несправностей» на стор. 125.

Заливання розприскуваного матеріалу (див. малюнки С1 – С2)

► Перед будь-якими маніпуляціями з електроприладом витягніть штепсель з розетки.

- Відкрутіть бачок **8** з пістолета-розприскувача.
- Поверніть трубку для засмокування рідини **10** так, щоб розприскуваний матеріал можна було розприскати майже без залишку:

для розприскування на лежачі об'єкти	вперед в напрямку сопла
для розприскування над головою	назад в напрямку рукоятки

- Залейте розприскуваний матеріал у бачок і добре прикрутіть його до пістолета-розприскувача.

Початок роботи

► Зважайте на напругу в мережі! Напруга джерела струму повинна відповідати значенню, що зазначене на таблиці з характеристиками електроприладу. Електроприлад, що розрахований на напругу 230 В, може працювати також і при 220 В.

- Слідкуйте за тим, щоб базовий вузол протягом роботи не міг всмокотати пил або інші забруднення.
- Слідкуйте за тим, щоб ніколи не розприскувати на базовий вузол.

Вмикання

З метою заощадження електроенергії вмикайте фарборозпилювач лише коли Ви працюєте з ним.

- Встроміть штепсель в розетку.
- Візьміть пістолет-розприскувач в руку і спрямуйте його на обприскувану поверхню.
- Спочатку натисніть на вмикач **18**.
- Натисніть на спусковий важіль **9** на пістолеті-розприскувачі.

Вказівка: Коли увімкнений базовий вузол, з сопла **11** завжди виходить повітря.

Вимкнення

- Відпустіть перемикач **9** і натисніть на вмикач **18**.
- Витягніть штепсель з розетки.

Вказівки щодо роботи

Розприскування (див. мал. D – E)

Вказівка: Зважайте на напрямку вітру при використанні електроприладу надворі.

- Спочатку здійсніть пробне розприскування і приведіть геометрію струменю і кількість розприскуваного

матеріалу у відповідність до розприскуваного матеріалу. (настройки див. у наступних розділах)

- Обов'язково тримайте розпилювач під прямим кутом до оброблюваної поверхні на однаковій відстані в 5 – 15 см.
- Починайте розприскування поза обприскуваною поверхнею.
- В залежності від геометрії струменю рівномірно водить пістолетом-розприскувачем з боку в бік або догори і донизу.
- Рівномірна якість поверхні утворюється, якщо смуги заходять одна на одну на 4 – 5 см.
- Уникайте зупинок на обприскуваній поверхні.

При рівномірному веденні пістолета-розприскувача утворюється рівномірна якість поверхні.

Нерівномірні відстані і кути розприскування призводять до утворення сильного фарбового тумана і, таким чином, до нерівномірної поверхні.

- Закінчіть розприскування поза обприскуваною поверхнею.







Ніколи не розприскуйте матеріал до останньої краплі в бачку. Якщо трубка для засмокування рідини повністю не занурюється в розприскуваний матеріал, струмінь переривається і утворюється нерівномірний характер поверхні.

Якщо розприскуваний матеріал збереться на соплі і на повітряному ковпачку, прочистіть обидві деталі за допомогою використаного розріджувача.

Настроювання геометрії струменю (див. мал. F)

► Ніколи не натискайте на спусковий важіль **9** під час настроювання повітряного ковпачка **2**.

- Послабте накидну гайку **3**.
- Поверніть повітряний ковпачок **2** у бажане положення.
- Знову затягніть накидну гайку.

Повітряний ковпачок	Струмінь	Використання
		A вертикальний плоский струмінь для горизонтального напрямку роботи
		B горизонтальний плоский струмінь для вертикального напрямку роботи
		C круглий струмінь для кутів, країв і важкодоступних місць

Настроювання кількості розприскуваного матеріалу (див. мал. G)

- Поверніть коліщатко **5**, щоб настроїти бажану кількість розприскуваного матеріалу:

I: мінімальна кількість розприскуваного матеріалу,

III: максимальна кількість розприскуваного матеріалу.

124 | Українська

Кількість розприскуваного матеріалу **Настроювання**

Забгато розприскуваного матеріалу на обприскуваній поверхні:

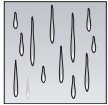

Необхідно зменшити кількість розприскуваного матеріалу.

- Поверніть коліщатко **5** в напрямку **I**.

Замало розприскуваного матеріалу на обприскуваній поверхні:



Необхідно збільшити кількість розприскуваного матеріалу.

- Поверніть коліщатко **5** в напрямку **III**.

Зберігання пістолета-розприскувача (див. мал. Н)

Для зберігання пістолета-розприскувача його можна повісити на фіксатор **16**.

- Повісте пістолет-розприскувач накидною гайкою **3** на фіксатор **16**.

Технічне обслуговування і сервіс**Технічне обслуговування і очищення**

- **Перед будь-якими маніпуляціями з електроприладом витягніть штепсель з розетки.**

Очищення (див. мал. I – K)

Належне очищення є обов'язковою умовою для бездоганної роботи пістолета-розприскувача. При неналежному очищенні або його відсутності гарантійні претензії не приймаються.

Завжди очищуйте пістолет-розприскувач і бачок для розприскуваного матеріалу за допомогою відповідного розріджувача (розчинника або води), що пасує до використаного розприскуваного матеріалу.

Ніколи не занурюйте весь пістолет-розприскувач у засіб для очищення.

Ніколи не очищуйте отвори сопла і отвори для повітря пістолета-розприскувача гострими металевими предметами.

Не переливайте з метою зберігання розріджений розприскуваний матеріал назад до оригінального розприскуваного матеріалу.

Дуже ретельно очищуйте пістолет-розприскувач, якщо Ви використовували шкідливі для здоров'я розприскувані речовини.

- Вимкніть базовий вузол і натисніть на спусковий важіль **9** пістолета-розприскувача, щоб розприскуваний матеріал міг перетекти назад в бачок.
- Відкрутіть бачок **8** і злийте залишок розприскуваного матеріалу назад в ємність з розприскуваним матеріалом.

- Залейте розріджувач (розчинник або воду) в бачок і добре прикрутіть його до пістолета-розприскувача.
- Декілька разів струсіть пістолет-розприскувач.
- Увімкніть базовий вузол і розприскайте розріджувач у порожню банку з-під матеріалу.
- Повторіть останні три дії необхідну кількість разів, поки з пістолета-розприскувача не виходитиме прозорий розріджувач.
- Знову вимкніть базовий вузол.
- Повністю спорожніть бачок **8**.
- Перевірте, чи нема залишків фарби і пошкоджень у сифонній трубі **10** і на ущільнювальній прокладці бачка.
- Протріть бачок і пістолет-розприскувач ззовні ганчіркою, змоченою у розріджувачі.
- Відкрутіть накидну гайку **3** і повітряний ковпачок **2**.
- Прочистіть сопло **11** і голки сопла за допомогою розріджувача.

Час від часу необхідно додатково очищати ущільнювач сопла **12**.

- Зніміть сопло **11** і ущільнювач сопла **12**. За необхідністю скористайтеся гострим предметом, оскільки ущільнювач сопла міцно сидить на пістолеті-розприскувачі.
- Очистіть ущільнювач сопла за допомогою розріджувача.
- Знову встроміть ущільнювач сопла у пістолет-розприскувач. Слідкуйте за тим, щоб паз дивився у напрямку від пістолета-розприскувача.
- Надіньте сопло на пістолет-розприскувач і поверніть його в правильне положення.
- Надіньте повітряний ковпачок **2** на сопло і міцно затягніть його за допомогою накидної гайки **3**.

Заміна повітряного фільтра (див. мал. L)

Якщо повітряний фільтр забруднився, його треба поміняти.

- Зніміть кришку повітряного фільтра **22**.
- Поміняйте повітряний фільтр.
- Знову надіньте кришку повітряного фільтра.

Видалення матеріалів

Розріджувачі і залишки розприскуваних матеріалів треба видалити екологічно чистим способом. Зважайте на вказівки виробника щодо видалення і місцеві приписи щодо видалення особливого сміття.

Хімікати, шкідливі для навколишнього середовища, не повинні потрапляти в землю, ґрунтові води і у водоймища. Ніколи не зливайте хімікати, шкідливі для навколишнього середовища, в каналізацію!

Усунення несправностей

Проблема	Причина	Що робити
Розприскуваний матеріал не покриває поверхню, як треба	Замало розприскуваного матеріалу	Поверніть коліщатко 5 в напрямку III
	Завелика відстань до обприскуваної поверхні	Зменшіть відстань до обприскуваної поверхні
	Замало розприскуваного матеріалу на обприскуваній поверхні, матеріал занадто рідко розприскується над обприскуваною поверхнею	Густише розприскуйте матеріал над обприскуваною поверхнею
	Розприскуваний матеріал занадто в'язкотекучий	Ще раз розбавте розприскуваний матеріал на 10 % і здійсніть пробне розприскування
Розприскуваний матеріал розтікається після нанесення	Нанесено забагато розприскуваного матеріалу	Поверніть коліщатко 5 в напрямку I
	Замала відстань від обприскуваної поверхні	Збільшіть відстань до обприскуваної поверхні
	Розприскуваний матеріал занадто рідкотекучий	Додайте оригінальний розприскуваний матеріал
	Матеріал занадто густо розприскується над одним і тим же місцем	Зніміть фарбу і під час другої спроби розприскування не розприскуйте матеріал так густо над одним і тим же місцем
Занадто грубе розприскування	Завелика кількість розприскуваного матеріалу	Поверніть коліщатко 5 в напрямку I
	Забруднилося сопло 11	Прочистіть сопло
	Занадто малий тиск у бачку 8	Правильно прикрутіть бачок для розприскуваного матеріалу до пістолета-розприскувача
	Розприскуваний матеріал занадто в'язкотекучий	Ще раз розбавте розприскуваний матеріал на 10 % і здійсніть пробне розприскування
	Сильно забруднився повітряний фільтр	Заміна повітряного фільтра
Занадто сильний фарбовий туман	Нанесено забагато розприскуваного матеріалу	Поверніть коліщатко 5 в напрямку I
	Завелика відстань до обприскуваної поверхні	Зменшіть відстань до обприскуваної поверхні
Розприскуваний струмінь пульсує	Замало розприскуваного матеріалу у бачку	Долийте розприскуваний матеріал
	Вентиляційний отвір на трубі для засмоктування рідини 10 забився	Прочистіть трубку для засмоктування рідини і вентиляційний отвір
	Сильно забруднився повітряний фільтр	Заміна повітряного фільтра
	Розприскуваний матеріал занадто в'язкотекучий	Ще раз розбавте розприскуваний матеріал на 10 % і здійсніть пробне розприскування
Розприскуваний матеріал капає з сопла	Скопичення розприскуваного матеріалу на соплі 11 і повітряному ковпачку 2	Прочистіть сопло і повітряний ковпачок
	Сопло 11 спрацювалося	Замініть сопло
	Сопло 11 розхиталося	Затягніть накидну гайку 3

126 | Қазақша

Проблема	Причина	Що робити
З сопла не виходить розприскуваний матеріал	Забилоса сопло 11	Прочистіть сопло
	Забилоса трубка для засмокування рідини 10	Прочистіть трубку для засмокування рідини
	Вентиляційний отвір на трубці для засмокування рідини 10 забився	Прочистіть трубку для засмокування рідини і вентиляційний отвір
	Розхиталася трубка для засмокування рідини 10	Добре встроміть трубку для засмокування рідини
	Відсутній тиск у бачку 8	Правильно прикрутіть бачок для розприскуваного матеріалу до пістолета-розприскувача
Розприскуваний матеріал занадто в'язкотекучий	Ще раз розбавте розприскуваний матеріал на 10 % і здійсніть пробне розприскування	

Технічне обслуговування

Якщо треба поміняти під'єднувальний кабель, це треба робити на фірмі Bosch або в сервісній майстерні для електроінструментів Bosch, щоб уникнути небезпек.

Сервіс та надання консультацій щодо використання продукції

При всіх запитаннях і при замовленні запчастин, будь ласка, обов'язково зазначайте 10-значний товарний номер, що знаходиться на заводській табличці електроприладу.

Сервісна майстерня відповість на запитання стосовно ремонту і технічного обслуговування Вашого виробу. Малюнки в деталях і інформацію щодо запчастин можна знайти за адресою:

www.bosch-pt.com

Команда співробітників Bosch з надання консультацій щодо використання продукції із задоволенням відповість на Ваші запитання стосовно нашої продукції та приладдя до неї.

Гарантійне обслуговування і ремонт електроінструменту здійснюються відповідно до вимог і норм виготовлювача на території всіх країн лише у фірмових або авторизованих сервісних центрах фірми «Роберт Бош». **ПОПЕРЕДЖЕННЯ!** Використання контрафактної продукції небезпечно в експлуатації і може мати негативні наслідки для здоров'я. Виготовлення і розповсюдження контрафактної продукції переслідується за Законом в адміністративному і кримінальному порядку.

Україна

ТОВ «Роберт Бош»
Сервісний центр електроінструментів
вул. Крайня, 1, 02660, Київ-60
Україна
Тел.: (044) 4 90 24 07 (багатоканальний)
E-Mail: pt-service.ua@bosch.com
Офіційний сайт: www.bosch-powertools.com.ua

Адреса Регіональних гарантійних сервісних майстерень зазначена в Національному гарантійному талоні.

Утилізація

Пістолет-розприскувач, електричну вузол, приладдя і упаковку треба здавати на екологічно чисту повторну переробку.

Не викидайте електроінструменти в побутове сміття!

Лише для країн ЄС:

Відповідно до європейської директиви 2012/19/EU про відпрацьовані електро- і електронні прилади і її перетворення в національному законодавстві електроприлади, що вийшли з вживання, повинні здаватися окремо і утилізуватися екологічно чистим способом.

Можливі зміни.**Қазақша****Қауіпсіздік нұсқаулары****Електр құралдарының жалпы қауіпсіздік нұсқаулықтары**

⚠ ЕСКЕРТУ Барлық қауіпсіздік нұсқаулықтары мен кеңестерді, сонымен бірге

бояулар және ерткіштермен жіберілген қауіпсіздік төлқұжатымен контейнердегі ескерту тақтайшаларын оқыңыз. Қауіпсіздік нұсқаулары мен кеңестерді сақтамау тоқтың соғуына, өрт және/немесе ауыр жарақаттануларға алып келуі мүмкін.

Болашақ жұмыстар үшін қауіпсіздік нұсқаулықтары мен ескертпелерді сақтап қойыңыз.

Қауіпсіздік нұсқаулықтарында пайдаланылған Электр құрал атауының желіден қуат алатын электр құралдарына (желілік кабелі менен) және аккумулятордан қуат алатын электр құралдарына (желілік кабелі жоқ) қатысы бар.

Жұмыс орнының қауіпсіздігі

- ▶ **Электр құралдарын пайдалану кезінде балалар және басқа адамдарды ұзақ жерге шеттетіңіз.** Ауытқу кезінде құрал бақылауын жоғалтуыңыз мүмкін.

Электр қауіпсіздігі

- ▶ **Электр құрал штепселінің айыры розеткаға сыюы қажет.** Айырды ешқандай өзгерту мүмкін емес. **Жерге қосулы электр құралдармен бірге ешқандай адаптерлік айырды пайдаланбаңыз.** Өзгертілмеген айыр және жарамды розеткаларды пайдалану электр тоғының соғу қаупін төмендетеді.
- ▶ **Құрылғының жаңбырдан, сыздан қорғаңыз.** Электр құралының ішіне су кірсе, ол электр тоғының соғу қаупін арттырады.
- ▶ **Электр сымын орынды қолданыңыз, электр құралын тасымалдау, асып қою немесе айырын розеткадан шығару үшін пайдаланбаңыз.** Электр сымын жоғары температурадан, майдан, өткір қырлардан, электр құралының қозғалмалы бөлігінен қорғаңыз. Зақымдалған немесе шиеленіскен кабель электр тоғының соғу қаупін арттырады.
- ▶ **Электр құралымен ашық аспан астында жұмыс істесеңіз, тек сыртта пайдалануға рұқсат етілген ұзартқыш кабельді пайдаланыңыз.** Сыртта пайдалануға арналған ұзартқыш - кабельді пайдалану электр тоғының соғу қаупін төмендетеді.
- ▶ **Электр құралын ылғалды ортада пайдалану қажет болса, онда оны автоматты сақтандырғыш ажыратқышы арқылы қосыңыз.** Автоматты сақтандырғыш ажыратқышын пайдалану тоқ соғу қаупін төмендетеді.

Адам қауіпсіздігі

- ▶ **Жеке сақтайтын киімді және әрдайым қорғаныш көзілдірікті киіңіз.** Электр құрал түріне немесе пайдалануына байланысты шаңтүтқыш, сырғудан сақтайтын бәтеңке, сақтайтын шлем немесе құлақ сақтағышы сияқты жеке қорғаныс жабдықтарын кию жарақаттану қаупін төмендетеді.

Электр құралын пайдалану және күту

- ▶ **Ажыратқышы дұрыс емес электр құралын пайдаланбаңыз.** Қосылмайтын немесе өшірілмейтін электр құралын пайдалану қауіпті. Оны жөндеу қажет.
- ▶ **Пайдаланылмайтын электр құралдарды балалар қолы жетпейтін жайға қойыңыз.** Осыларды білмейтін немесе осы ескертпелерді оқымаған адамдарға бұл құралды пайдалануға жол бермеңіз. Тәжірибесіз адамдар қолында электр құралы қауіпті болады.
- ▶ **Электр құралын, жабдықтарды, алмалы-салмалы аспаптарды және т.б. осы нұсқаулыққа сай пайдаланыңыз.** Жұмыс жағдайына және орындалатын әрекеттерге назар аударыңыз. Электр құралдарды арналмаған жұмыстар үшін пайдалану қауіпті жағдайларға алып келуі мүмкін.

Қызмет

- ▶ **Электр құралыңызды тек қана білікті маманға және оригиналды бөлшектермен жөндетіңіз.** Сол арқылы құрылғының қауіпсіздігін сақтайсыз.

Бүріккіш жүйелер үшін қауіпсіздік нұсқаулары

- ▶ **Жұмыс аймағын таза, жарық және бояу немесе еріткіш ыдыстарынан, шүберектерден және басқа жанаты материалдардан бос ұстаңыз.** Өз оталу қаупі. Жұмыс өрт сөндіргішін/сөндіргіш аспаптарын әрдайым қолжетімді ретте ұстаңыз.
- ▶ **Бүріккіш аймағын желдетуді және бөлмеде жетерлік таза ауа болуын қамтамасыз етіңіз.** Буланып кеткен өртенгіш ерткіштер жарылуы мүмкін қоршауды жасайды.
- ▶ **Жанатын нүктесі 55 °C төмен жатқан материалдарды бүркітпеңіз және тазаламаңыз.** Су, кем ұшатын көмірсутек немесе ұқсас заттар негізіндегі материалдарды пайдаланыңыз. Жылдам ұшатын буланған еріткіштер жарылуы мүмкін болған қоршауды жаратады.
- ▶ **Тұрақты электр ұшқандар, ашық алау, оталулар, ыстық заттар, қозғалтқыштар, шылым және тақ кабельдерін қосып өшіруден немесе өшіргіштерді пайдаланудан шығатын ұшқындар аймағында бүркімеңіз.** Осындай ұшқын көздері қоршау оталуына алып келуі мүмкін.
- ▶ **Қауіп белгілі болмаған материалдарды пайдаланбаңыз.** Белгісіз материалдар қауіпті шарттарды жаратады.
- ▶ **Химиялық заттарды бүрку немесе қолдану кезінде тиісті қорғайтын қолғап пен сақтайтын немесе газдан сақтайтын маска сияқты қосымша жеке қорғау жабдықтарын киіңіз.** Тиісті шарттарда қорғайтын жабдықтарды пайдаланып қауіпті заттардан сақтаныңыз.



- ▶ **Бүріккіш заттардың қауптеріне назар аударыңыз.** Ысдыстағы белгілерге назар аударыңыз немесе бүріккіш заттардың өндіруші нұсқауларын ескеріңіз, сонымен бірге жеке сақтайтын жабдықтарды пайдалану талаптырын да. Өндіруші нұсқауларын орындау алау, у, концентрат т.б. арқылы жарақаттану қаупін төмендетуі мүмкін.
- ▶ **Желі айыры мен бүріккіш пистолеттің түймешесінде бояу мен басқа сұйықтықтар болмауы тиіс.** Ажыратқыштарға қосуда ешқашан кабельді ұстамаңыз. Орындамау нәтижесінде тоқ соғуына алып келуі мүмкін.
- ▶ **Балаларға абай болыңыз.** Балалардың бүріккіш жүйемен ойнамауына көз жеткізіңіз.
- ▶ **Осы бүріккіш жүйені 8 жастан асқан балалардың және дене, сезім немесе ойлау қабілеттері шектелген немесе тәжірибесі мен білімі аз адамдардың жүйені қауіпсіз пайдалану туралы нұсқаусыз және жауапты адамның бақылауынсыз пайдалануы аса қауіпті.** Кері жағдайда дұрыс пайдаланбау және жарақаттанулар қауіпті пайда болады.
- ▶ **Балалардың бүріккіш жүйені тазалауына немесе жөндеуіне жол бермеңіз.**

128 | Қазақша

Өнім және қызмет сипаттамасы**Барлық қауіпсіздік нұсқаулықтарын және ескертпелерді оқыңыз.**

Техникалық қауіпсіздік нұсқаулықтарын және ескертпелерді сақтамау тоқтың соғуына, өрт және/немесе ауыр

жарақаттануларға алып келуі мүмкін.

Тағайындалу бойынша қолдану

Электр құралы тек еріткіштерді қамтитын және сумен сұйылтатын лак бояуларымен, көкшіл сыр, төсеме бояу, мөлдір лак, көлік қаптау лактарын, бекіткіш пен майларды бүркуге арналған (ALLPaint).

Электр құралы дисперсиялық пен латекс бояуларын, сілті, қышқыл қамтитын жамылғы, қиыршықты мен кіші денелерді қамтитын шашырататын материал және шашырамай және тамбайтын материалды өңдеуге арналмаған.

Бейнеленген құрамды бөлшектер

Көрсетілген құрамдастар нөмірлері суреттері бар беттегі электр құралының сипаттамасына негізделген.

1 Бүкру пистолеті

2 Ауа қалпақшасы

3 Жаппа сомын

4 SDS құлпы үшін белгі

5 Бүрку материалы көлемі айналма реттеліші

6 Шланг қосу (бүріккіш пистолет)

7 Аяқ ұзартқышы (тек 800 мл контейнер үшін)

8 Бүрку материалы үшін контейнер, 600 мл

Бүрку материалы үшін контейнер, 800 мл *

9 Басқару қосқышы

10 Контейнер тығыздаушы бар құбырлық тіреуше

11 Форсунка

12 Форсунка тығыздауыша

13 Ауа шлангі

14 SDS құлпы

15 Негізгі бөлік

16 Ұстағыш қамыт

17 Аспа бау үшін тесіктер

18 Қосқыш/өшіргіш

19 Шлангіті қосу (негізгі құрал)

20 Аспа бау

21 Өлшеуш стакан

22 Ауа сүзгі қаптамасы

*Бейнеленген немесе сипатталған жабдықтар стандарты жеткізу көлемімен қамтылмайды. Толық жабдықтарды біздің жабдықтар бағдарламамыздан табасыз.

Техникалық мәліметтер

Бүріккіш жүйе	PFS 65	
Өнім нөмірі	3 603 B06 1..	
Кесімді қуатты пайдалану	Вт	280
Тасымалдау қуаты	г/мин	130
Тозаңдату қуаты	Вт	0 – 65
5 м ² бояудың жағылуына кететін уақыт	мин	10
Бүрку материалы контейнерінің көлемі	мл	600
Уау шлангінің ұзындығы	м	1,8
EPTA-Procedure 01/2003 құжатына сай салмағы	кг	2,8
Сақтық сыныпы	□/II	

Мәліметтер [U] 230 В кесімді кернеуге арналған. Басқа кернеу және елде қабылданған заңдар бұл мәліметтерді өзгертуі мүмкін.

Сәйкестік мәлімдемесі

Жеке жауапкершілікпен біз „Техникалық мәліметтер“ де сипатталған өнімнің төмендегі ереже немесе нормативті құжаттарға сәйкес екенін білдіреміз: EN 60335, 2011/65/EU, 2006/42/EG, 2004/108/EG ережелеріндегі анықтамалары және өзгерістері бойынша.

Техникалық құжаттар (2006/42/EC) төмендегідей:

Robert Bosch GmbH, ETM9,

D-70745 Leinfelden-Echterdingen

Henk Becker

Executive Vice President

Engineering

Helmut Heinzelmann

Head of Product Certification

PT/ETM9

Robert Bosch GmbH, Power Tools Division

D-70745 Leinfelden-Echterdingen

Leinfelden, 18.10.2013

Шуыл және дірілдеу туралы ақпарат

Шу деңгейі EN 60745 мен EN 50580 стандартына сай анықталған.

Өлшенген А-өлшенген дыбыстық қысым деңгейі әдетте 74 дБ(А) құрайды. Өлшеу дәлсіздігі K = 3 дБ.

Жұмыс орнындағы шу деңгейі 80 дБ(А) мәнінен асуы мүмкін.

Құлақты қорғау құралдарын киіңіз!

Жиынтық діріл мәні a_n (үш бағыттың векторлық қосындысы) және K дәлсіздігі EN 60745 стандартына сай анықталған:

$a_n < 2,5 \text{ м/с}^2$, K = 1,5 м/с².

Осы ескертпелерде берілген дірілдеу пәрмені EN 60745 ережесінде мөлшерленген өлшеу әдісі бойынша есептелген болып электр құралдарды бір-бірімен салыстыру үшін пайдаланылуы мүмкін. Ол дірілдеу қуатын шамалап өлшеу үшін де жарамды.

Берілген діріл көлемі электр құралының негізгі

жұмыстары үшін берілген. Егер электр құрал басқа

жұмыстар үшін түрлі керек-жарақтармен басқа алмалы-салмалы аспаптар менен немесе жетімсіз күтумен пайдаланылса дірілдеу көлемдері өзгереді. Бұл жұмыс барысындағы діріл қуатын арттырады. Дірілдеу қуатын нақты есептеу үшін құрал өшірілген және қосылған болып пайдаланылмаған уақыттарды да ескеру қажет. Бұл дірілдеу қуатын бүкіл жұмыс уақытында қатты төмендетеді. Пайдаланушыны дірілдеу әсерінен сақтау үшін қосымша қауіпсіздік шараларын қолдану қажет, мысалы: электр құралды және алмалы-салмалы аспаптарды күту, қолдарды ыстық ұстау, жұмыс әдістерін ұйымдыстыру.

Жинау

- **Барлық жұмыстардан алдын электр құралының желілік айырын розеткадан шығарыңыз.**

Ауа шлангін қосу (A1 – A2 суреттерін қараңыз)

- Ұстағыш қамыты **16** ашып ауа шлангін **13** негізгі бөліктен **15** толық шығарыңыз.

Бүріккіш пистолетке қосу:

- Ауа шлангінң SDS қосқышын **14** көрсеткі белігісіне сай ретте бүріккіш пистолет **6** қосқышына салыңыз.
- SDS қосқышын ысырма тірелгенше бұраңыз.

Негізгі құрал қосқышы

- Ауа шлангінң екінші SDS қосқышын көрсеткі белігісіне сай ретте бүріккіш негізгі құралға **19** салыңыз.
- SDS қосқышын ысырма тірелгенше бұраңыз.

Аспа бауды бекіту (B суретін қараңыз)

Балық өңделетін аймақтарға жетіп икемді болу үшін негізгі құралды аспа баумен **20** орау мүмкін.

- Әр тесікке **17** бау ұшын асып қойыңыз.

Пайдалану

Жұмыс істеуге дайындау

- **Суға жақын жерде немесе тікелей әсер ететін жайға жақын жерде бүрку жұмысын орындау мүмкін емес.**

Бояуларды, лактарды және бүрку материалын сатып алуда қоршаған ортаға әсерін ескеріңіз.

Бүрку аймағын дайындаңыз

Ескертпе: Бүрку аймағының қоршауын әбден жауып тастаңыз.

Бүріккіш туман қоршаған ортаны ластайды. Ішкі бөлмелерде пайдаланған кезде қапталмаған беттер ластануы мүмкін.

Бүріклетін жерлер таза, құрғақ және майсыз болуы қажет.

- Тегіс аймақтарды бұдырлап сосын ажарғау шаңын алып тастаңыз.

Сәйкес бүрку материалдары мен ұсынылған сұйылтулар

- **Сұйылтуда бүрку материалы мен сұйылту заты сәйкес болуына көз жеткізіңіз.** Дұрыс емес сұйылту

материалын пайдалаған кезде кесектар жасалып бүрку пистолетін тығыздауы мүмкін.

Бүріккіш материал

ұсынылған сұйылту

Бекіткіш, майлар, көкшіл сыр, сіңдірулер, тот басудан сақтайтын төсеме бояулар

сұйылтылмаған

Су, тұсқағаз ажыратқышы

сұйылтылмаған

Еріткіш немесе сумен сұйылтылатын лак бояулары, төсеме бояулар, қызатын дене лақы, көлік қаптау даки, қалың қабаттық көкшіл сыр

кемінде 10 % сұйылтылған

Аспап дисперсиялық бояуларды (қабырға бояулары) өңдеуге арналмаған.

Бүрку материалының өңдеушісінің пайдалану нұсқауларын ескеріңіз.

Бүрку материалын сұйылту

Сұйылтылатын бүрку материалында төмендегілерді орындаңыз:

- Өлшейтін стаканды **21** алыңыз.
- Бүрку материалын әбден араластырыңыз.
- Бүріккіш материалдың **8** контейнеріне жетерлік бүріккіш материалды толтырыңыз. („Бүріккіш материалды толтыру“, 129бетінде қараңыз)
- Бүріккіш материалды 10 % дейін сұйылтқыш затпен сұйылтыңыз. Мысалы:

Бүріккіш материал бастапқы кHлемі [мл]	200	300	400	500
Сұйылтқыш зат [мл]	20	30	40	50

- Бүрку материалын әбден араластырыңыз.
- Сынақ аймақта бүріккіп көріңіз. („Бүрку“, 130бетінде қараңыз)

Егер бүрку дұрыс болса бүркуді бастауыңыз мүмкін.

немесе

Егер бүрку нәтижесі дұрыс болмаса немесе бояу шықпаса „Ақаулықтарды жою“ 131 бетінде сипатталғандай әрекет жасаңыз.

Бүріккіш материалды толтыру (C1 – C2 суреттерін қараңыз)

- **Барлық жұмыстардан алдын электр құралының желілік айырын розеткадан шығарыңыз.**

- Контейнерді **8** бүріккіш пистолеттен бұрап алыңыз.
- Құбырлық тіреушені **10** бүріккіш материал үздіксіз бүріклетін етіп бұраңыз:

жатқан наысандарды бүрку үшін	алға форсунка бағытында
бас жоғарысында бүрку үшін	артқа қолтұтқа бағытында

- Бүріккіш материалды контейнерге толтырып оны бүріккіш пистолетке бұрап бекітіңіз.

130 | Қазақша

Пайдалануға ендіру

- ▶ **Желі қуатына назар аударыңыз! Тоқ көзінің қуаты электр құралдың зауыттық тақтайшасындағы мәліметтеріне сай болуы қажет. 230 В белгісімен белгіленген электр құралдары 220 В жұмыс істеуі мүмкін.**
- ▶ **Негізгі аспап жұмыс істегенде ешқандай шаң немесе ластануларды сормауына көз жеткізіңіз.**
- ▶ **Негізгі аспапқа ешқашан бүркімеңіз.**

Қосу

Энергияны үнемдеу үшін бүркікші жүйені тек пайдаланарда ғана қосыңыз.

- Желі айырын розеткаға салыңыз.
- Бүркікші пистолетті қолға алып бүркілетін аймаққа бағыттаңыз.
- Алдымен қосқыш/өшіргішті **18** басыңыз.
- Басқару қосқышын **9** бүркікші пистолетте басыңыз.

Ескертпе: Егер негізгі құрал қосулы болса форсункада **11** әрдайым ауа шығады.

Өшіру

- Басқару қосқышын **9** жіберіп қосқыш/өшіргішті **18** басыңыз.
- Желі айырын розеткадан шығарыңыз.

Пайдалану нұсқаулары**Бүрку (D – E суреттерін қараңыз)**

Ескертпе: Электр құралын ашық жерде пайдаланған кезде жел бағытын ескеріңіз.

- Алдымен бүркүді тексеріп бүрку түрі мен бүркікші материал көлемін бүркікші материалын сәйкестендіріңіз. (параметрлер туралы ақпаратты келесі бөлімдерде қараңыз)
- Бүркікші пистолетті бір қалыпты 5 – 15 см қашықта бүркілетін нысанға қисайтып ұстаңыз.
- Бүрку әдісін бүркілетін аймақтың тыс бастаңыз.
- Бүркікші пистолетті реттелгеніне сай көлденең немесе жоғары-төмен жылжытыңыз.
- Жолдар 4 – 5 см бір бірінің үстіне жатса бет сапаксы бір қалыпты болады.
- Бүрку аймағының ішінде үзілістерді қалдырмаңыз.

Бүркікші пистолетті бір қалыпта жүргізу бір қалыпты бет сапасына алып келеді.

Бір қалыпты болмаған аралық пен бүрку бұрышы қатты бояу туманының жасалуына алып келіп сонымен бір қалыпты болмаған бетке алып келеді.

- Бүрку әдісін бүркілетін аймақтан тыс аяқтаңыз.







Бүрку материалының контейнері ешқашан босағанша пайдаланбаңыз. Егер құбырлық тіреуіш бүркікші материалға басқа батпаса бүркікші ағын бұзылып бет бір қалыпты болмайды.

Егер бүркікші материал форсунка немесе ауа қалпақшасында қатса екі бөлшекті пайдаланылған сұйылту затымен тазалаңыз.

Бүрку әдісін реттеу (F суретін қараңыз)

- ▶ **Реттеу қосқышын 9 ауа қақпағын 2 реттеу кезінде тиеңіз.**

- Жаппа сомынды **3** босатыңыз.
- Ауа қалпақшасын **2** керекті күйге бұраңыз.
- Жаппа сомынды қайта бұрап қойыңыз.

Ауа қалпақша сы	Бүркікші ағын	Пайдалану
		A горизонталды жұмыс бағыты үшін тік жалпақ сәулесі
		B вертикалды жұмыс бағыты үшін жалпақ сәуле
		C Бұрыш, қыр және қиын жетілетін жайлар үшін домалақ сәуле

Бүркікші материал көлемін реттеу (G суретін қараңыз)

- Айналма реттегішті **5** бұрап керек бүркікші материал көлемін реттеңіз:

I: минималды бүркікші материал көлемі,

III: максималды бүркікші материал көлемі.

Бүркікші материал көлемі	Параметр
Бүркілетін аймақты бүркікші материал тым көп:	Бүркікші материал көлемін кемейту керек. – Айналма реттегішті 5 I бағытында бұраңыз.
	
Бүркілетін аймақты бүркікші материал тым кем:	Бүркікші материал көлемін көбейту керек. – Айналма реттегішті 5 III бағытында бұраңыз.
	

Бүркікші пистолетте жиналу (H суретін қарау)

Бүркікші пистолет сақтау үшін ұстағыш қамыпта **16** асу мүмкін.

- Бүркікші пистолетті жаппа сомынбен **3** ұстағыш қамыпта **16** асыңыз.

Техникалық күтім және қызмет

Қызмет көрсету және тазалау

- Барлық жұмыстардан алдын электр құралының желілік айырын розеткадан шығарыңыз.

Тазалау (I – K суреттерін қараңыз)

Тиісті тазалау бұрку пистолетінің кедергісіз жұмыс істеуінің алғышарты болып қалады. Тазалау болмаған немесе тиісті ретте орындалмаған жағдайда кепілдік мойындалмайды.

Бүріккіш пистолетпен бүріккіш материал контейнерін әрдайым пайдаланылған бүріккіш материалға арналған сұйылтқыш (еріткіш немесе су) затпен тазалаңыз.

Ешқашан бүтін бүріккіш пистолетті тазалау затына батырмаңыз.

Бүріккіш пистолеттің форсунка мен ауа тесіктерін ешқашан ұштық метал заттармен тазаламаңыз.

Сұйылтылған материалды сақтау үшін түпұсқалық бүріккіш материалға қайта қоспаңыз.

Егер бүріккіш пистолетте денсаулыққа зиянды бүріккіш материалды пайдаланған болсаңыз, оны әбден тазалаңыз.

- Негізгі құралды өшіріп бүріккіш пистолеттің басқару қосқышын **9** бассаңыз бүріккіш материал контейнерге кері ағуы мүмкін болады.
- Контейнерді **8** бұрап шығарып қалған бүріккіш материалды түпнұсқалық бүріккіш материалға қосыңыз.
- Сұйылтқыш (еріткіш немесе су) контейнерге толтырып бүріккіш пистолетке бұрап бекітіңіз.
- Бүріккіш пистолетін бірнеше рет шайқаңыз.
- Негізгі құралды қосып сұйылтқышты бос материал ыдысына бүркіңіз.
- Соңғы үш қадамды бүріккіш пистолетте таза сұйытқыш шыққанша қайталаңыз.
- Негізгі құралды қайта өшіріңіз.
- Контейнерді **8** толық алып қойыңыз.

- Құбырлық тіреуше **10** контейнер тығыздаушымен бүріккіш материалы жоқ және зақымдалмаған болуына кнз жеткізіңіз.
- Контейнер мен бүріккіш пистолетті сыртынан сұйылтқышпен ылғалданған шүберекпен сүртіңіз.
- Жаппа сомын **3** бен ауа қалпақшасын **2** бұрап алыңыз.
- Форсунка **11** мен форсунка инесін сұйылтқышпен тазалаңыз.

Форсунка тығыздаушының **12** қосымша кейде тазалау керек.

- Форсунка қалпақшасы **11** мен форсунка тығыздаушының **12** алып қойыңыз. Көмек үшін ұштық затты алыңыз, себебі форсунка тығыздаушы бүріккіш пистолетке қатты жатыр.
- Форсунка тығыздаушының сұйылтқышпен тазалаңыз.
- Форсунка тығыздаушының бүріккіш пистолетке қайта салыңыз. Ойық бүріккіш пистолеттен ары көрсетуіне көз жеткізіңіз.
- Форсунканы бүріккіш пистолет корпусына салып дұрыс күйге бұраңыз.
- Ауа қалпақшасын **2** форсункаға салып жаппа сомынбен **3** бұрап бекітіңіз.

Ауа сүзгесін алмастырыңыз (L суретін қараңыз)

Егер ауа сүзгісі ластанған болса оны алмастыру қажет.

- Ауа сүзгісінің қаптамасын **22** алып қойыңыз.
- Ауа сүзгісін өшіріңіз.
- Ауа сүзгісінің қаптамасын қайта орнатыңыз.

Материалдарды кәдеге жарату

Сұйылту заттары мен бұрку материалының қалдықтарын қоршаған ортаны сақтайтын ретте кәдеге жаратылуы керек. Өндірушінің кәдеге жарату нұсқаулары мен арнайы қоқыс бойынша жергілікті ережелерді ескеріңіз.

Қоршаған орта үшін зиянды химикаттарды жерге, жер астындағы суға немесе суаттарға түсуі мүмкін емес.

Қоршаған орта үшін зиянды химикаттарды ешқашан канализацияға тастамаңыз!

Ақаулықтарды жою

Ақау	Себебі	Шешімі
Бүріккіш материал дұрыс қаптамай жатыр	Бүріккіш материал көлемі тем кем	Айналма реттегішті 5 IIII бағытында бұраңыз
	Бүркілетін аймақ қашықтығы үлкен	Бұрку қашықтығын қысқартыңыз
	Бұрку аймағында бүріккіш материалы кем, бүркілетін аймаққа анда-санда бүркіледі	Бүркілетін аймаққа жиі бүркіңіз
	Бүріккіш материал қою	Бүріккіш материалды 10 % сұйылтып сынақты бұркуді орындаңыз
Бүріккіш материал жатқаннан соң тамып жатыр	Тым көп материал бүркілді	Айналма реттегішті 5 I бағытында бұраңыз
	Бүркілетін аймақ қашықтығы кіші	Бұрку қашықтығын ұзартыңыз
	Бүріккіш материал сұйық	Түпнұсқалық бүріккіш материалды қосыңыз
	Бір жайда көп бүркілді	Бояуды жағып екінші ретте бір жайда көп бүркімеңіз

132 | Қазақша

Ақау	Себебі	Шешімі
Дерекі шашырау	Бүріккіш материал көлемі жоғары	Айналма реттегішті 5 I бағытында бұраңыз
	Форсунка 11 ластанған	Форсунканы тазалаңыз
	Контейнерде 8 жасалатын қысым төмен	Бүріккіш материал контейнері бүріккіш пистолетке қатты бұрап бекітіңіз
	Бүріккіш материал қою	Бүріккіш материалды 10 % сұйылтып сынақты бүркүді орындаңыз
Қатты бояу туманы	Ауа сүзгісі қатты ластанды	Ауа сүзгесін алмастырыңыз
	Тым көп материал бүрікпелді	Айналма реттегішті 5 I бағытында бұраңыз
Бүріккіш ағын үзділіп жатыр	Бүріккілетін аймақ қашықтығы үлкен	Бүркі қашықтығын қысқартыңыз
	Контейнерде бүріккіш материал кем	Бүріккіш материалды толтырыңыз
	Ауа шығару тесігін құбырлық тіреушеде 10 бітеліп қалған	Құбырлық тіреуше мен ауа шығару тесігін тазалаңыз
	Ауа сүзгісі қатты ластанды	Ауа сүзгесін алмастырыңыз
Бүріккіш материал форсункадан тамып тұр	Бүріккіш материалдың форсунка 11 мен ауа қалпақшасында 2 жиналуы	Форсунка мен ауа қалпақшасын тазалаңыз
	Форсунка 11 тозыған	Форсунканы алмастырыңыз
	Форсунка 11 бос	Жалпа сомынды 3 тартып қойыңыз
Бүріккіш материал форсынқадан шықпай жатыр	Форсунка 11 бітеліп қалды	Форсунканы тазалаңыз
	Құбырлық тіреуше 10 бітеліп қалды	Құбырлық тіреушені тазалаңыз
	Ауа шығару тесігін құбырлық тіреушеде 10 бітеліп қалған	Құбырлық тіреуше мен ауа шығару тесігін тазалаңыз
	Құбырлық тіреуше 10 бос	Құбырлық тіреуше қатты бекітіңіз
	Контейнерде 8 қысым жасалмай жатыр	Бүріккіш материал контейнері бүріккіш пистолетке қатты бұрап бекітіңіз
	Бүріккіш материал қою	Бүріккіш материалды 10 % сұйылтып сынақты бүркүді орындаңыз

Қызмет көрсету

Егер байланыс сымын алмастыру қажет болса, қауіпсіздіктің төмендеуіне жол бермес үшін алмастыруды тек Bosch немесе Bosch электр құралдарының авторизацияланған клиенттерге қызмет көрсету орталықтарында орындаңыз.

Тұтынушыға қызмет көрсету және пайдалану кеңестері

Барлық сұраулар мен қосалқы бөлшектерге тапсырыс беру кезінде міндетті түрде электр құрал зауыттық тақтайшасындағы 10-орынды өнім нөмірін жазыңыз.

Қызмет көрсету шеберханасы өнімді жөндеу және күту, сондай-ақ қосалқы бөлшектер туралы сұрақтарға жауап береді. Қажетті сызбалар мен қосалқы бөлшектер туралы ақпаратты мына мекенжайдан табасыз:

www.bosch-pt.com

Кеңес беруші Bosch қызметкерлері өнімді пайдалану және олардың қосалқы бөлшектері туралы сұрақтарыңызға тиынақты жауап береді.

Өндіруші талаптары мен нормаларының сақталуымен электр құралын жөндеу және кепілді қызмет көрсету барлық мемлекеттер аумағында тек „Роберт Бош“ фирмалық немесе авторизацияланған қызмет көрсету орталықтарында орындалады.

ЕСКЕРТУ! Заңсыз жолмен әкелінген өнімдерді пайдалану қауіпті, денсаулығыңызға зиян келтіруі мүмкін. Өнімдерді заңсыз жасау және тарату әкімшілік және қылмыстық тәртіп бойынша Заңмен қудаланады.

Қазақстан

ЖШС „Роберт Бош“
Электр құралдарына қызмет көрсету орталығы
Алматы қаласы
Қазақстан
050050
Райымбек данғылы
Коммунальная көшесінің бұрышы, 169/1
Тел.: +7 (727) 232 37 07
Факс: +7 (727) 233 07 87
E-Mail: info.powertools.ka@bosch.com
Ресми сайты: www.bosch.kz; www.bosch-pt.kz

Кәдеге жарату

Бүріккіш пистолет, электр құрал, оның жабдықтары мен орамасын қоршаған ортаны қорғайтын кәдеге жарату орнына тапсыру қажет.

Электр құралдарды үй қоқысына тастамаңыз!

Тек қана ЕО елдері үшін:

Электр және электрондық ескі құралдар бойынша Еуропа 2012/19/EU ережесі және оның ұлттық заңдарда орындалуы бойынша басқа пайдаланып болмайтын электр құралдар бөлек жиналып кәдеге жаратылуы қажет.

Техникалық өзгерістер енгізу құқығы сақталады.

Română

Instrucțiuni privind siguranța și protecția muncii

Indicații generale de avertizare pentru scule electrice

⚠️ AVERTISMENT Citiți toate instrucțiunile și indicațiile privind siguranța inclusiv specificațiile privind siguranța care însoțesc vopselele și solventii precum și etichetele de avertizare de pe recipiente. Nerespectarea instrucțiunilor și indicațiilor privind siguranța poate avea drept consecință electrocutare, incendii și/sau răni grave.

Păstrați instrucțiunile și indicațiile privind siguranța în scopul unei utilizări viitoare.

Termenul de „sculă electrică” utilizat în instrucțiunile privind siguranța se referă atât la sculele electrice alimentate de la rețea (cu cablu de alimentare) cât și la sculele electrice cu acumulator (fără cablu de alimentare).

Siguranța la locul de muncă

- ▶ **Țineți copiii și alte persoane departe în timpul utilizării sculei electrice.** În caz de distragere puteți pierde controlul asupra sculei electrice.

Siguranță electrică

- ▶ **Ștecherul de racordare al sculei electrice trebuie să se potrivească cu priză de curent. Nu este permisă sub nicio formă modificarea ștecherului. Nu folosiți fișe adaptoare împreună cu scule electrice împământate de protecție.** Ștecherele nemodificate și prizele de curent potrivite reduc riscul de electrocutare.
- ▶ **Nu expuneți scula electrică acțiunii ploii sau umezelii.** Pătrunderea apei într-o sculă electrică mărește riscul de electrocutare.
- ▶ **Nu schimbați destinația cablului și nu-l folosiți pentru a transporta, a suspenda scula electrică sau a extrage ștecherul din priză.** Feriți cablul de căldură, ulei, muchii ascuțite sau componente ale sculei electrice aflate în mișcare. Cablurile deteriorate sau răscutate măresc riscul de electrocutare.
- ▶ **Atunci când lucrați cu o sculă electrică în aer liber folosiți numai cabluri prelungitoare autorizate și pentru mediul exterior.** Folosirea unui cablu prelungitor adecvat pentru mediul exterior reduce riscul de electrocutare.

- ▶ **Dacă nu poate fi evitată exploatarea sculei electrice în mediu umed folosiți un întrerupător automat de protecție.** Folosirea unui întrerupător automat de protecție reduce riscul de electrocutare.

Siguranța persoanelor

- ▶ **Folosiți echipament personal de protecție și purtați întotdeauna ochelari de protecție.** Purtarea echipamentului personal de protecție cum ar fi masca împotriva prafului, încălțăminte de protecție și antiderapantă, cască de protecție sau protecția auditivă, în funcție de tipul de utilizare al sculei electrice, reduce riscul de vătămare corporală.

Utilizarea și manevrarea sculei electrice

- ▶ **Nu folosiți o sculă electrică care prezintă întrerupătorul defect.** O sculă electrică, care nu mai poate fi pornită sau oprită, este periculoasă și trebuie reparată.
- ▶ **Păstrați sculele electrice nefolosite la loc inaccesibil copiilor. Nu permiteți persoanelor nefamiliarizate cu scula electrică sau care nu au citit prezentele instrucțiuni să folosească scula electrică.** Sculele electrice sunt periculoase atunci când sunt folosite de persoane neexperimentate.
- ▶ **Folosiți scula electrică, accesoriile, dispozitivele de lucru etc. conform prezentelor instrucțiuni. Luați în considerare condițiile de lucru și activitatea ce urmează a fi desfășurată.** Întrebuințarea sculelor electrice pentru alte aplicații decât cele prevăzute pentru acestea, poate duce la situații periculoase.

Service

- ▶ **Nu permiteți repararea sculei dumneavoastră electrică decât de către personal de specialitate corespunzător calificat și numai cu piese de schimb originale.** Astfel este garantată menținerea siguranței sculei electrice.

Indicații privind siguranța pentru sistemele de pulverizare fină

- ▶ **Păstrați-vă sectorul de lucru curat, bine iluminat și fără recipiente cu vopsea sau solventi, lavete sau alte materiale inflamabile.** Pericol posibil de autoaprindere. Țineți la îndemână extintoare/stingătoare funcționale disponibile în orice moment.
- ▶ **Asigurați o ventilație bună în sectorul de pulverizare și aer proaspăt suficient în întreaga încăpere.** Solvenții inflamabili care se evaporă generează un mediu exploziv.
- ▶ **Nu pulverizați și nu curățați cu materiale ale căror punct de aprindere este sub 55 °C. Folosiți materiale pe bază de apă, hidrocarburi greu volatile sau alte materiale asemănătoare.** Solvenții volatili, care se evaporă ușor, crează un mediu exploziv.
- ▶ **Nu pulverizați în zona surselor de aprindere precum scânteele electrice, flăcările deschise, flăcările de aprindere, obiectele fierbinți, motoarele, țigările și scânteele produse de introducerea/scoaterea din priză a cablurilor de curent sau de acționarea întrerupătoarelor.** Astfel de surse de scântee pot duce la aprinderea mediului de lucru.

134 | Română

- ▶ **Nu pulverizați cu produse, despre care nu se știe dacă sunt periculoase.** Produsele necunoscute pot genera condiții periculoase.
- ▶ **În timpul pulverizării sau manevrării de produse chimice purtați echipament personal de protecție suplimentar cum sunt mănuși de protecție corespunzătoare și protecție sau mască de protecție a respirației.** Folosirea echipamentului de protecție în condiții adecvate reduce expunerea la substanțe periculoase.



- ▶ **Țineți seama de toate pericolele pe care le prezintă produsul pulverizat. Respectați marcăjele de pe recipiente sau informațiile producătorului despre produsul pulverizat, inclusiv obligativitatea folosirii echipamentului personal de protecție.** Pentru a reduce riscul de incendiu și cel de vătămări corporale provocate substanțe toxice, carcinogene, etc. trebuie respectate instrucțiunile producătorului.
- ▶ **Nu murdăriți cu vopsea și alte lichide ștecherul cablului de alimentare și trăgaciul pistolului de vopsit. Nu apucați niciodată cablul de contactele cu fișă, pentru sprijin suplimentar.** Nerespectarea celor de mai sus poate duce la electrocutare.
- ▶ **Supravegheați copiii.** Astfel vă veți asigura că, copiii nu se joacă cu sistemul de pulverizare fină.
- ▶ **Acest sistem de pulverizare fină poate fi folosit de către copiii mai mari de 8 ani și de către persoane cu capacități fizice, senzoriale sau intelectuale limitate sau lipsite de experiență și cunoștințe, numai dacă acestea sunt supravegheate sau sunt instruite privitor la manevrarea sigură a sistemului de pulverizare fină și înțeleg pericolele pe care acestea le implică.** În caz contrar există pericol de incendiu și explozie.
- ▶ **Copiii au voie să curețe și să întrețină sistemul de pulverizare fină numai dacă sunt supravegheați.**

Descrierea produsului și a performanțelor



Citiți toate indicațiile de avertizare și instrucțiunile. Nerespectarea indicațiilor de avertizare și a instrucțiunilor poate provoca electrocutare, incendii și/sau răniri grave.

Utilizare conform destinației

Scula electrică este destinată numai pulverizării de vopsele email care conțin solvenți și pot fi diluate cu apă, de lazuri, grunduri, lacuri transparente, lacuri auto, băițuri și uleiuri. Scula electrică nu este adecvată pentru prelucrarea vopselelor de dispersie și a celor pe bază de latex, a leșiilor, materialelor de acoperire care conțin acizi, a substanțelor granulate de stropit, cât și a substanțelor vâscoase.

Elemente componente

Numerotarea elementelor componente se referă la schițele sculei electrice de la paginile grafice.

- 1 Pistol de vopsit
- 2 Clapetă de aer
- 3 Piuliță olandeză
- 4 Marcaj pentru închizătorul SDS
- 5 Rozetă de reglare pentru ajustarea debitului de pulverizare
- 6 Racord furtun (pistol de vopsit)
- 7 Prelungire picior (numai pentru recipientul de 800 ml)
- 8 Recipient material de pulverizat, 600 ml
Recipient material de pulverizat, 800 ml*
- 9 Întrerupător de control
- 10 Tub de refulare cu garnitură de etanșare recipient
- 11 Duză
- 12 Garnitură duză
- 13 Furtun de aer
- 14 Închizător SDS
- 15 Unitate de bază
- 16 Clemă de fixare
- 17 Inel de prindere pentru curea de transport
- 18 Întrerupător pornit/oprit
- 19 Racord furtun (unitatea de bază)
- 20 Curea de transport
- 21 Vâscozimetru
- 22 Capac filtru de aer

*Accesorii ilustrate sau descrise nu sunt cuprinse în setul de livrare standard. Puteți găsi accesorii complete în programul nostru de accesorii.

Date tehnice

Sistem de pulverizare fină		PFS 65
Număr de identificare		3 603 B06 1..
Putere nominală	W	280
Debit de pompare	g/min	130
Putere de pulverizare	W	0 - 65
Timp necesar pentru vopsirea unei suprafețe de 5 m ²	min	10
Volum rezervor produs de pulverizat	ml	600
Lungime furtun de aer	m	1,8
Greutate conform EPTA-Procedure 01/2003	kg	2,8
Clasa de protecție		□/II

Specificațiile sunt valabile pentru o tensiune nominală [U] de 230 V. În cazul unor tensiuni diferite și al unor modele de execuție specifice anumitor țări, aceste specificații pot varia.

Informație privind zgomotul/vibrațiile

Valorile măsurate pentru zgomot au fost determinate conform EN 60745 și EN 50580.

Nivelul presiunii sonore evaluat A al sculei electrice este în mod normal de 74 dB(A). Incertitudine K = 3 dB.

Nivelul zgomotului poate depăși 80 dB(A) în timpul lucrului.

Purtați aparat de protecție auditivă!

Valorile totale ale vibrațiilor a_{h} (suma vectorială a trei direcții) și incertitudinea K au fost determinate conform EN 60745: $a_{\text{h}} < 2,5 \text{ m/s}^2$, $K = 1,5 \text{ m/s}^2$.

Nivelul vibrațiilor specificat în prezentele instrucțiuni a fost măsurat conform unei proceduri de măsurare standardizate în EN 60745 și poate fi utilizat la compararea diferitelor scule electrice. El poate fi folosit și pentru evaluarea provizorie a solicitării vibratorii.

Nivelul specificat al vibrațiilor se referă la cele mai frecvente utilizări ale sculei electrice. În eventualitatea în care scula electrică este utilizată pentru alte aplicații, împreună cu accesorii diverse sau care diferă de cele indicate sau nu beneficiază de o întreținere satisfăcătoare, nivelul vibrațiilor se poate abate de la valoarea specificată. Aceasta poate amplifica considerabil solicitarea vibratorie de-a lungul întregului interval de lucru.

Pentru o evaluare exactă a solicitării vibratorii ar trebui luate în calcul și intervalele de timp în care scula electrică este deconectată sau funcționează, dar nu este utilizată efectiv. Această metodă de calcul ar putea duce la reducerea considerabilă a valorii solicitării vibratorii pe întreg intervalul de lucru.

Stabiliți măsuri de siguranță suplimentare pentru protejarea utilizatorului împotriva efectului vibrațiilor, ca de exemplu: întreținerea sculei electrice și a accesoriilor, menținerea căldurii mâinilor, organizarea proceselor de muncă.

Declarație de conformitate **CE**

Declarăm pe proprie răspundere că produsul descris la secțiunea „Date tehnice” corespunde următoarelor standarde sau documente normative: EN 60335 și Directivele 2011/65/UE, 2006/42/CE, 2004/108/CE, inclusiv modificărilor acestora.

Documentație tehnică (2006/42/CE) la:
Robert Bosch GmbH, ETM9,
D-70745 Leinfelden-Echterdingen

Henk Becker	Helmut Heinzelmann
Executive Vice President	Head of Product Certification
Engineering	PT/ETM9

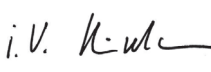
PPA.
 i.V. 

Robert Bosch GmbH, Power Tools Division
D-70745 Leinfelden-Echterdingen
Leinfelden, 18.10.2013

Montare

- ▶ **Înainte oricăror intervenții asupra sculei electrice scoateți cablul de alimentare afară din priză.**

Racordarea furtunului de aer (vezi figurile A1 – A2)

- Deschideți clema de fixare **16** și derulați complet furtunul de aer **13** de la unitatea de bază **15**.

Racordarea pistolului de vopsit:

- Introduceți și fixați unul din închizătoarele SDS **14** ale furtunului de aer conform marcajului de săgeată în racordul pistolului de vopsit **6**.
- Răsuciți închizătorul SDS până când dispozitivul de blocare se cuplează.

Racordarea unității de bază:

- Introduceți și fixați cel de-al doilea închizător SDS al furtunului de aer conform marcajului de săgeată în racordul unității de bază **19**.
- Răsuciți închizătorul SDS până când dispozitivul de blocare se cuplează.

Fixarea curelei de transport (vezi figura B)

Pentru a ajunge în bune condiții la toate suprafețele de preluat și pentru a fi flexibili, puteți agăța de umăr unitatea de bază cu ajutorul curelei de transport **20**.

- Prindeți în fiecare inel **17** câte un capăt al curelei.

Funcționare

Pregătirea lucrului

- ▶ **Nu sunt permise operații de pulverizare pe malul apelor sau pe suprafețele învecinate, direct în zona de prelevare a apei.**

La cumpărarea vopselelor, lacurilor și produselor de pulverizat țineți seama de compatibilitatea acestora cu mediul ambiant.

Pregătirea suprafeței de pulverizat

Indicație: Protejați bine și în totalitate zonele învecinate suprafeței de pulverizat.

Burnița de pulverizare poluează mediul. În caz de folosire în incinte, suprafețele neprotejate pot fi murdărite.

Suprafața de pulverizat trebuie să fie curată, uscată și degresată.

- Înăspriți suprafețele netede și îndepărtați apoi praful de șlefuire.

Produse pulverizabile adecvate și diluanți recomanțați

- ▶ **La diluare aveți grijă ca produsul de pulverizat și diluantul să fie compatibile.** În cazul adăugării unui diluant greșit se pot forma glomerule care produc înfundarea pistolului de stropit.

Produs de pulverizat	Diluare recomandată
Baițuri, uleiuri, lazuri, agenți de impregnare, grunduri anticorozive	nediluate
Apă, substanțe pentru desprins tapetul	nediluate
Solvenți sau vopsele diluabile cu apă, grunduri, vopsele pentru calorifere, emailuri auto, lazuri în strat gros	diluat cel puțin în proporție de 10 %

Scula electrică nu este destinată pulverizării vopselelor de dispersie (vopsele lavabile).

Vă rugăm să respectați și instrucțiunile de folosire ale fabricantului produsului de pulverizat.

136 | Română

Diluarea produsului ce trebuie pulverizat

În cazul materialului de pulverizat care trebuie diluat, procedați după cum urmează:

- Luați vâscozimetru **21**.
- Agitați bine produsul ce trebuie pulverizat.
- Turnați suficient material de pulverizat în recipientul pentru material de pulverizat **8**. (vezi „Umplerea recipientului cu produsul ce trebuie pulverizat”, pagina 136)
- Diluați materialul de pulverizat în proporție de 10 % cu diluant. De exemplu:

Cantitate inițială material de pulverizat [ml]	200	300	400	500
Diluant [ml]	20	30	40	50

- Agitați bine produsul ce trebuie pulverizat.
- Efectuați o pulverizare de probă pe o suprafață de testare. (vezi „Pulverizare”, pagina 136)

Dacă ați obținut un aspect optim de pulverizare, puteți începe pulverizarea propriuzisă.

sau

Dacă rezultatul pulverizării nu este satisfăcător sau dacă nu ieșe deloc vopsea, procedați conform celor descrise la „Remediarea deranjamentelor” de la pagina 138.

Umplerea recipientului cu produsul ce trebuie pulverizat (vezi figurile C1 – C2)**► Înaintea oricăror intervenții asupra sculei electrice scoateți cablul de alimentare afară din priză.**

- Deșurubați recipientul **8** de pe pistolul de vopsit.
- Răsuciți astfel tubul de refulare **10**, încât produsul să poată fi pulverizat aproape fără resturi:

pentru operațiile de pulverizare a obiectelor aflate în poziție orizontală	spre înainte în direcția duzei
pentru operații de pulverizare deasupra capului	spre spate în direcția mânerului

- Turnați produsul ce trebuie pulverizat în recipient și fixați-l strâns prin înșurubare pe pistolul de stropit.

Punere în funcțiune

- **Atenție la tensiunea rețelei de alimentare! Tensiunea sursei de curent trebuie să coincidă cu datele de pe plăcuța indicatoare a tipului sculei electrice. Sculele electrice inscripționate cu 230 V pot funcționa și racordate la 220 V.**
- **Aveți grijă ca unitatea de bază să nu poată absorbi praf sau alte murdării în timpul funcționării.**
- **Aveți grijă să nu pulverizați niciodată unitatea de bază.**

Pornire

Pentru a economisi energie, porniți sistemul de pulverizare fi-nă numai atunci când îl folosiți.

- Introduceți în priză ștecherul de la rețea.
- Apucați pistolul de vopsit și îndreptați-l asupra suprafeței de pulverizat.
- Apăsați mai întâi întrerupătorul pornit/oprit **18**.
- Apăsați trăgaciul **9** pistolului de vopsit.

Indicație: Dacă unitatea de bază este pornită, din duza **11** ieșe întotdeauna aer.

Oprire

- Eliberați trăgaciul **9** și apăsați întrerupătorul pornit/oprit **18**.
- Scoateți din priză ștecherul de la rețea.

Instrucțiunile de lucru**Pulverizare (vezi figurile D – E)**

Indicație: Țineți seama de direcția vântului atunci când folosiți scula electrică în aer liber.

- Executați mai întâi o pulverizare de probă și ajustați aspectul pulverizării și debitul de pulverizare în funcție de produsul folosit la pulverizare. (Reglaje vezi paragrafele următoare)
- Țineți neapărat pistolul de pulverizat la o distanță uniformă de 5 – 15 cm perpendicular pe obiectul ce urmează a fi vopsit.
- Începeți operația de pulverizare dinspre partea exterioră a suprafeței ce trebuie pulverizată.
- Deplasați pistolul de vopsit, în funcție de reglajul de ajustare a aspectului stropirii, uniform transversal sau înainte și înapoi.

Veți obține o suprafață pulverizată uniform dacă straturile de pulverizare se suprapun pe o lățime de 4 – 5 cm.

- Evitați întreruperile în zona suprafeței de pulverizare.

Conducerea uniformă a pistolului de vopsit duce la obținerea unei suprafețe pulverizate de calitate unitară.

O distanță și un unghi de stropire neuniforme duc la formarea unei burnițe groase de vopsea și prin aceasta la obținerea unei suprafețe pulverizate neregulate.

- Încheiați operația de pulverizare în exteriorul suprafeței ce trebuie pulverizate.

La stropire, nu goliți niciodată complet recipientul cu material de pulverizat. Când tubul de refulare nu mai este cufundat în materialul de pulverizat, jetul de stropire se rupe, ducând la formarea unei suprafețe nestropite uniform.

Când se produc depuneri de produs de pulverizat pe duză și pe clapeta de aer, curățați ambele componente cu diluantul indicat.

Ajustarea aspectului de pulverizare (vezi figura F)**► Nu acționați niciodată trăgaciul 9 în timpul reglării clapetei de aer 2.**

- Slăbiți piulița olandeză **3**.
- Rotiți clapeta de aer **2** pentru a o aduce în poziția dorită.
- Strângeți din nou bine piulița olandeză.

Clapetă de aer Jet Utilizare

A
jet plat vertical pentru direcție de lucru orizontală



B
jet plat orizontal pentru direcție de lucru verticală

Clapetă de aer	Jet pulverizare	Utilizare
----------------	-----------------	-----------



C
jet rotund pentru colțuri, margini și locuri greu accesibile

Reglarea debitului de pulverizare (vezi figura G)

– Răsuciți rozeta de reglare **5**, pentru a regla debitul de pulverizare dorit:

- I**: debit minim de pulverizare,
- III**: debit maxim de pulverizare.

Debit de pulverizare	Reglaj
----------------------	--------

Prea mult produs pulverizat pe suprafața care trebuie pulverizată:

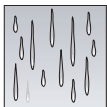

Trebuie redus debitul de pulverizare.

- Rotiți rozeta de reglare **5** în direcția **I**.

Prea puțin produs pulverizat pe suprafața care trebuie pulverizată:



Trebuie mărit debitul de pulverizare.

- Rotiți rozeta de reglare **5** în direcția **III**.

Depozitarea pistolului de stropit (vezi figura H)

Pentru depozitare pistolul de stropit poate fi suspendat de clema de fixare **16**.

- Suspendați pistolul de stropit cu piulița olandeză **3** de clema de fixare **16**.

Întreținere și service

Întreținere și curățare

- **Înainte oricăror intervenții asupra sculei electrice scoateți cablul de alimentare afară din priză.**

Curățare (vezi figurile I – K)

Curățarea corespunzătoare este premisa unei funcționări impecabile a pistolului de vopsit. În cazul în care pistolul nu se curăță deloc sau este curățat necorespunzător se respinge orice pretenție de acordare a garanției.

Curățați întotdeauna pistolul de stropit și recipientul pentru produs de pulverizat cu diluantul adecvat (solvent sau apă) produsului utilizat la pulverizare.

Nu cufundați niciodată pistolul de stropit în întregime în agentul de curățare.

Nu curățați în niciun caz duzele și orificiile de aerisire ale pistolului de vopsit cu obiecte metalice ascuțite.

Nu turnați produsul de pulverizat deja diluat înapoi în cutia originală cu produs de pulverizat.

Curățați foarte temeinic pistolul de stropit, dacă ați folosit produs de pulverizat dăunător sănătății.

- Deconectați unitatea de bază și apăsați trăgaciul **9** pistolului de vopsit, pentru ca produsul ce trebuie pulverizat să poată curge înapoi în rezervor.
- Deșurubați recipientul **8** și turnați restul de material de pulverizat înapoi în ambalajul original cu material de pulverizat.
- Turnați diluant (solvent sau apă) în recipient și înșurubați-l strâns pe pistolul de stropit.
- Scuturați de mai multe ori pistolul de vopsit.
- Conectați unitatea de bază și pulverizați diluantul într-o cutie goală de produs de stropit.
- Repetați ultimii trei pași de atâtea ori, până când din pistol curge diluant curat.
- Deconectați din nou unitatea de bază.
- Goliți complet rezervorul **8**.
- Controlați dacă tubul de refulare **10** cu garnitura rezervorului nu este murdar de vopsea și dacă este în perfectă stare.
- Curățați în aer liber recipientul și pistolul de stropit cu o lavetă umezită în diluant.
- Deșurubați piulița olandeză **3** și clapeta de aer **2**.
- Curățați duza **11** și acul duzei cu diluant.

Ocazional trebuie curățată în mod suplimentar și garnitura duzei **12**.

- Demontați duza **11** și garnitura duzei **12**.
- Eventual folosiți un obiect ascuțit pentru a desprinde o garnitură de duză rămasă blocată pe pistolul de vopsit.
- Curățați garnitura duzei cu diluant.
- Montați din nou garnitura de duză în pistolul de vopsit. Aveți grijă ca, canelura să fie orientată spre partea opusă pistolului de vopsit.
- Montați duza pe corpul pistolului de stropit și rotiți-o pentru a o aduce în poziția corectă.
- Montați clapeta de aer **2** pe duză și strângeți-o bine cu piulița olandeză **3**.

Schimbara filtrului de aer (vezi figura L)

Dacă filtrul de aer este murdar, atunci el trebuie schimbat.

- Demontați capacul de filtru **22**.
- Schimbați filtrul de aer.
- Puneți din nou la loc capacul de filtru.

Eliminarea produselor

Diluantul și resturile de produs de pulverizat trebuie eliminate ecologic. Respectați indicațiile privind eliminarea ale producătorului și prescripțiile locale privind eliminarea reziduurilor speciale.

Chimicalele care dăunează mediului înconjurător nu trebuie să ajungă în sol, în apa freatică sau în apele de suprafață. Nu deversați chimicalele care dăunează mediului înconjurător în canalizare!

138 | Română

Remedierea deranjamentelor

Problemă	Cauză	Remediere
Produsul ce trebuie pulverizat nu acoperă bine	Debitul de pulverizare este prea mic	Se rotește rozeta de reglare 5 în direcția IIII
	Distanța la suprafața de pulverizat este prea mare	A se reduce distanța de pulverizare
	Prea puțin produs pulverizat pe suprafața ce trebuie pulverizată, s-a pulverizat în treceri prea rare pe suprafața de pulverizat	A se pulveriza în treceri mai dese pe deasupra suprafeței de vopsit
	Produsul ce trebuie pulverizat este prea vâscos	Diluzați din nou cu 10 % materialul de pulverizat și executați o pulverizare de probă
După aplicare, produsul stropit se scurge	S-a încărcat cu prea mult produs de pulverizat	Se rotește rozeta de reglare 5 în direcția I
	Distanța la suprafața de pulverizat este prea mică	A se mări distanța de pulverizare
	Produsul de pulverizat este prea fluid	A se adăuga produs de pulverizat original
	S-a pulverizat de prea multe ori în același loc	A se îndepărta stratul de vopsea iar la a doua încercare de pulverizare, a nu se pulveriza atât de multe ori în același loc
Pulverizare prea grosieră	Debitul de pulverizare este prea mare	Se rotește rozeta de reglare 5 în direcția I
	Duză 11 murdară	A se curăța duza
	Se formează prea puțină presiune în recipientul 8	A se înșuruba corect recipientul pentru material de pulverizat pe pistolul de vopsit
	Produsul ce trebuie pulverizat este prea vâscos	Diluzați din nou cu 10 % materialul de pulverizat și executați o pulverizare de probă
Burnița de pulverizare este prea groasă	Filtrul de aer este foarte murdar	Schimbara filtrului de aer
	S-a încărcat cu prea mult produs de pulverizat	Se rotește rozeta de reglare 5 în direcția I
Jetul pulverizat pulsează	Distanța la suprafața de pulverizat este prea mare	A se reduce distanța de pulverizare
	Prea puțin produs de pulverizat în recipient	A se completa cu produs de pulverizat
	Orificiul de aerisire al tubului de refulare 10 înfundat	A se curăța tubul de refulare și orificiul de aerisire
	Filtrul de aer este foarte murdar	Schimbara filtrului de aer
Produsul ce trebuie pulverizat este prea vâscos	Produsul ce trebuie pulverizat este prea vâscos	Diluzați din nou cu 10 % materialul de pulverizat și executați o pulverizare de probă
	Depuneri de produs de pulverizat în duza 11 și pe clapeta de aer 2	A se curăța duza și clapeta de aer
	Duză 11 este uzată	A se schimba duza
Din duză nu iese produs de pulverizat	Duză 11 este desprinsă	A se strânge piulița olandeză 3
	Duză 11 este înfundată	A se curăța duza
	Tubul de refulare 10 este înfundat	A se curăța tubul de refulare
	Orificiul de aerisire al tubului de refulare 10 înfundat	A se curăța tubul de refulare și orificiul de aerisire
	Tubul de refulare 10 este desprins	A se fixa bine tubul de refulare
	Nu se formează presiune în recipientul 8	A se înșuruba corect recipientul pentru material de pulverizat pe pistolul de vopsit
Produsul ce trebuie pulverizat este prea vâscos	Diluzați din nou cu 10 % materialul de pulverizat și executați o pulverizare de probă	

Întreținere

Dacă este necesară înlocuirea cablului de racordare, pentru a evita punerea în pericol a siguranței exploatarei, această operație se va executa de către Bosch sau de către un centru autorizat de asistență tehnică post-vânzări pentru scule electrice Bosch.

Asistență clienți și consultanță privind utilizarea

În caz de reclamații și comenzi de piese de schimb vă rugăm să indicați neapărat numărul de identificare compus din 10 cifre, conform plăcuței indicatoare a tipului sculei electrice.

Serviciul de asistență clienți vă răspunde la întrebări privind repararea și întreținerea produsului dumneavoastră cât și piesele de schimb. Găsiți desenele de ansamblu și informații privind piesele de schimb și la:

www.bosch-pt.com

Echipa de consultanță Bosch vă răspunde cu plăcere la întrebări privind produsele noastre și accesoriile acestora.

România

Robert Bosch SRL
Centru de service Bosch
Str. Horia Măcelariu Nr. 30 – 34
013937 București
Tel. service scule electrice: (021) 4057540
Fax: (021) 4057566
E-Mail: infoBSC@ro.bosch.com
Tel. consultanță clienți: (021) 4057500
Fax: (021) 2331313
E-Mail: infoBSC@ro.bosch.com
www.bosch-romania.ro

Eliminare

Pistolul de vopsit, blocul electric, accesoriile și ambalajele trebuie direcționate către o stație de reciclare ecologică.

Nu aruncați sculele electrice în gunoiul menajer!

Numai pentru țările UE:



Conform Directivei Europene 2012/19/UE privind mașinile și aparatele electrice și electronice uzate și transpunerea acesteia în legislația națională, sculele electrice scoase din uz trebuie colectate separat și direcționate către o stație de revalorificare ecologică.

Sub rezerva modificărilor.

Български

Указания за безопасна работа

Общи указания за безопасна работа

⚠ ВНИМАНИЕ Прочетете указанията и правилата за безопасна работа, включително указанията за безопасна работа с ползваните бои и разтворители и предупрежденията, изписани на кутиите им. Неспазването на указанията за безопасна работа може да има за последствие токов удар, пожар и/или тежки наранявания.

Съхранявайте всички указания за безопасна работа за ползване в бъдеще.

Използваният в указанията за безопасна работа термин «електроинструмент» се отнася до захранвани от мрежата електроинструменти (със захранващ кабел) и до акумулаторни електроинструменти (без захранващ кабел).

Безопасност на работното място

▶ **Дръжте деца и други лица на безопасно разстояние, докато работите с електроинструмента.** Ако отклоните вниманието си, можете да загубите контрол над електроинструмента.

Безопасност при работа с електрически ток

▶ **Щепселът трябва да е подходящ за ползвания контакт. Не се допуска никакво изменение на конструкцията на щепсела. При работа с електроинструменти със защитен заземяващ проводник не използвайте адаптери за контактите.** Оригинални щепсели и подходящи контакти намаляват риска от възникване на токов удар.

▶ **Пазете електроинструмента от дъжд и го предпазвайте от овлажняване.** Проникването на вода в електроинструмент увеличава опасността от токов удар.

▶ **Не използвайте кабела за дейности, за които той не е предвиден, напр. да носите електроинструмента, като го държите за него, да го окачвате или да изваждате щепсела от контакта. Предпазвайте кабела от нагряване, омасляване, допир до остри ръбове или движещи се звена на електроинструменти.** Повредени или усукани кабели увеличават риска от възникване на токов удар.

▶ **Когато работите с електроинструмент на открито, използвайте само удължителни кабели, които са предназначени и допуснати за работа на открито.** Използването на захранващ кабел, предназначен за работа на открито, намалява риска от токов удар.

▶ **Ако използването на електроинструмента във влажна среда не може да бъде избягнато, използвайте предпазен прекъсвач за утечни токове.** Използването на прекъсвач за утечни токове намалява риска от токов удар.

Безопасност на хора

▶ **Работете с лични предпазни средства и винаги със защитни очила.** Носенето на лични предпазни сред-

140 | Български

ства, напр. противопрахова маска, обувки със стабилен грайфер, защитна каска или антифони в зависимост от характера на извършваната с електроинструмента дейност намалява риска от наранявания.

Използване и работа с електроинструмента

- ▶ **Не използвайте електроинструмент, чийто пусков прекъсвач е повреден.** Електроинструмент, който не може да бъде включен или изключен по предвидения от производителя начин, е опасен и трябва да бъде ремонтиран.
- ▶ **Съхранявайте електроинструментите, които не използвате, на места, недостъпни за деца. Не допускайте с електроинструмента да работят хора, които не го познават или не са прочели тези указания.** Когато се използват от неопитни лица, електроинструментите са опасни.
- ▶ **Използвайте електроинструмента, допълнителните му приспособления, работните инструменти и т.н. само по начина, описан в това ръководство за експлоатация. При това се съобразявайте с работните условия и конкретно изпълняваната дейност.** Използването на електроинструмента за дейности, различни от предназначението му, може да предизвика опасни ситуации.

Сервизно обслужване

- ▶ **Допускайте електроинструментът Ви да бъде ремонтиран само от квалифицирани специалисти и с използване само на оригинални резервни части.** Това гарантира запазване на безопасността на електроинструмента.

Указания за безопасна работа с диспергиращи системи

- ▶ **Поддържайте работното си място чисто, добре осветено и свободно от съдове, съдържащи бои или разтворители, парцали/платове и други леснозапалими материали.** Възможно е да има повишена опасност от самовъзпламеняване. Поддържайте по всяко време изправни пожарогасители на леснодостъпни места.
- ▶ **Осигурявайте добро проветрение в зоната на пръскане и достатъчно свеж въздух в цялото помещение.** При изпаряването си разреждателите създават взривоопасна среда.
- ▶ **Не пръскайте и не почиствайте с материали, чиято температура на възпламеняване е под 55 °C. Използвайте препарати на базата на вода, нелетливи въглеродороди и др.п.** Парите на летливите разтворители създават взривоопасна среда.
- ▶ **Не пръскайте в зони, близки до източници на искри от статично електричество, открит пламък, горещи предмети, двигатели, цигари и искри от включване и изключване на захранващи кабели или шалтери.** Подобни източници на искри могат да предизвикат възпламеняване на парите.
- ▶ **Не пръскайте материали, за които не Ви е известно, дали не представляват опасност.** Непознати материали могат да създадат опасни условия.

- ▶ **При пръскане или при работа с химикали освен това работете с лични предпазни средства, като подходящи предпазни ръкавици и дихателна маска.** Носенето на лични предпазни средства, съобразени с опасностите от конкретно извършваната дейност, ограничават излагането на вредни за здравето субстанции.



- ▶ **Съобразявайте се с всички опасности, предизвиквани от пръсканото вещество. Съобразявайте се с предупредителните маркировки на тубата на веществото или данните на производителя за него, включително изискванията за използване на лични предпазни средства.** Указанията на производителя трябва да се спазват, за да бъде намалена опасността от пожар, както и от увреждане на здравето вследствие на налягане, контактуване с канцерогенни вещества и т.н.
- ▶ **Поддържайте щепсела на захранващия кабел и пускъ на пистолета за пръскане чисти от боя и други течности. Никога не ползвайте кабела за повдигане на връзката с удължител.** Неспазването на тези правила могат да имат за последствие токов удар.
- ▶ **Контролирайте децата.** Така се предотвратява опасността децата да играят с разпръскващата система.
- ▶ **Тази система за пръскане може да се ползва от деца на възраст от 8 години и по-големи, както и от лица с ограничени психически, сензорни или душевни способности или с недостатъчни опит и знания, при условие, че са под непосредствен надзор или са били запознати с начина на работа със системата за пръскане и свързаните с нея опасности.** В противен случай съществува опасност от неправилно обслужване и възникване на злополуки.
- ▶ **Не се допуска почистването и техническото обслужване да се извършва от деца, освен ако не са под пряк надзор.**

Описание на продукта и възможностите му

Прочетете внимателно всички указания. Неспазването на приведените по-долу указания може да доведе до токов удар, пожар и/или тежки травми.

Предназначение на електроинструмента

Електроинструментът е предназначен само за разпръскване на съдържащи разтворители или разреждани с вода лакове и бои, лазурни лакове, грундове, безцветни лакове, автомобилни бои, байц и масла. Електроинструментът не е подходящ за работа с дисперсионни и латексови бои, соли, съдържащи киселини препарати за повърхностна обработка, зърнест и съдържащ твърди частици материали, както и бои с голям вискозитет (некапещи бои).

Изобразени елементи

Номерирането на изобразените модули се отнася до фигурите на електроинструмента на графичните страници.

- 1 Пистолет за пръскане
- 2 Мембрана за въздуха
- 3 Холендрова гайка
- 4 Маркировка за щуцера SDS
- 5 Регулатор за количеството разпръскван материал
- 6 Щуцер за включване на маркуча (на пистолета за пръскане)
- 7 Удължител на крака (само за резервоар 800 ml)
- 8 Резервоар за боя, 600 ml
Резервоар за боя, 800 ml*
- 9 Спусък
- 10 Засмукваща тръба с уплътнител за резервоара
- 11 Дюзата
- 12 Уплътнител на дюзата
- 13 Маркуч за въздух
- 14 Щуцер със захващане SDS
- 15 Основен модул
- 16 Придържача скоба
- 17 Отвори за колан за носене
- 18 Пусков прекъсвач
- 19 Щуцер за включване на маркуча (на основния модул)
- 20 Колан за носене
- 21 Мерителна чашка
- 22 Капак на въздушния филтър

*Изобразените на фигурите и описаните допълнителни приспособления не са включени в стандартната окомплектовка на уреда. Изчерпателен списък на допълнителните приспособления можете да намерите съответно в каталога ни за допълнителни приспособления.

Технически данни

Система за фино разпръскване		PFS 65
Каталожен номер		3 603 V06 1..
Номинална консумирана мощност	W	280
Производителност на засмукване	g/min	130
Производителност на разпръскване	W	0 – 65
Време за боядисване на 5 m ²	min	10
Обем на резервоара за боя	ml	600
Дължина на маркуча за въздух	m	1,8
Маса съгласно EPTA-Procedure 01/2003	kg	2,8
Клас на защита		□/II
Данните се отнасят до номинално напрежение [U] 230 V. При различно напрежение, както и при специалните изпълнения за някои страни данните могат да се различават.		

Информация за излъчван шум и вибрации

Стойностите за шума са определени съгласно EN 60745 и EN 50580.

Равнището A на звуковото налягане обикновено е 74 dB(A). Неопределеност K = 3 dB.

По време на работа равнището на излъчвания шум може да надхвърли 80 dB(A).

Работете с шумозаглушители!

Пълната стойност на вибрациите a_h (векторната сума по трите направления) и неопределеността K са определени съгласно EN 60745:

$$a_h < 2,5 \text{ m/s}^2, K = 1,5 \text{ m/s}^2.$$

Посоченото в това ръководство за експлоатация равнище на генерираните вибрации е измерено съгласно процедура, стандартизирана в EN 60745, и може да служи за сравняване на електроинструменти един с друг. То е подходящо също и за предварителна ориентировъчна преценка на натоварването от вибрации.

Посоченото ниво на генерираните вибрации е представително за най-често срещаните приложения на електроинструмента. Ако обаче електроинструментът бъде използван за други дейности, с различни работни инструменти или без необходимото техническо обслужване, нивото на вибрациите може да се различава. Това би могло да увеличи значително сумарното натоварване от вибрации в процеса на работа.

За точната преценка на натоварването от вибрации трябва да бъдат взимани предвид и периодите, в които електроинструментът е изключен или работи, но не се ползва. Това би могло значително да намали сумарното натоварване от вибрации.

Предписвайте допълнителни мерки за предпазване на работещия с електроинструмента от въздействието на вибрациите, например: техническо обслужване на електроинструмента и работните инструменти, поддръжане на ръцете топли, целесъобразна организация на работните стъпки.

Декларация за съответствие

С пълна отговорност ние декларираме, че описаният в раздела «Технически данни» продукт съответства на следните стандарти и нормативни документи, включително на техните изменения: EN 60335 и Директиви 2011/65/ЕС, 2006/42/ЕО, 2004/108/ЕО.

Техническа документация (2006/42/ЕО) при:

Robert Bosch GmbH, ETM9,
D-70745 Leinfelden-Echterdingen

Henk Becker	Helmut Heinzelmann
Executive Vice President	Head of Product Certification
Engineering	PT/ETM9

РРФ.

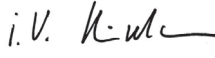
 i.V. 

Robert Bosch GmbH, Power Tools Division
D-70745 Leinfelden-Echterdingen
Leinfelden, 18.10.2013

Монтиране

- ▶ **Преди извършване на каквито и да е дейности по електронинструмента изключвайте щепсела от захранващата мрежа.**

Включване на маркуча за въздух (вижте фигури А1 – А2)

- Отворете скобата **16** развийте напълно маркуча **13** от базовия модул **15**.

Включване към пистолета за пръскане:

- Вкарайте единия шуцер със захващане SDS **14** на маркуча за въздух в шуцера на пистолета **6**, като се водите от маркировъчната стрелка.
- Завъртете затварящия механизъм SDS, докато усетите прещракване.

Включване към основния модул:

- Вкарайте втория шуцер SDS на маркуча в шуцера на базовия модул **19**, като се водите от маркировъчната стрелка.
- Завъртете затварящия механизъм SDS, докато усетите прещракване.

Закрепване на колана за носене (вижте фиг. В)

За да достигате всички обработвани повърхности и да сте мобилни, можете да окачите базовия модул с колана за носене **20**.

- Закачете във всеки от отворите **17** по един от краищата на колана.

Работа

Подготовка за работа

- ▶ **Не се допуска пръскане на брега на водоизточници или във вододайни зони.**

При купуване на бои, лакове и материали за пръскане обръщайте внимание на поносимостта им с околната среда.

Подготвяне на повърхността за напръскване

Упътване: Покрийте старателно широка зона около повърхността, която пръскате.

Разнасящият се около зоната на пръскане облак замърсява околната среда. При работа в затворени помещения е възможно зацапването на всички непокрити повърхности.

Пръсканата повърхност трябва да е чиста, суха и обезмаслена.

- Ако повърхността е твърде гладка, увеличете грапавостта ѝ чрез шлифоване и след това я почистете.

Подходящи материали за пръскане и препоръчителни разредители

- ▶ **При разреждане внимавайте да използвате подходящ за съответната боя разредител.** При използване на неподходящ разредител боята може да се пресече и пистолетът да се запуши.

Пръскан материал

препоръчително разреждане

Байц, масла, лазурни лакове, импрегнационни препарати, противокорозионен грунд

Вода, препарати за сваляне на тапети

Бои на водна или друга основа, грунд, лакове за отоплителни тела, автомобилни бои

Уредът не е подходящ за дисперсионни бои (бои за стени). Моля, спазвайте също и указанията на производителя на нанасяния материал.

Разреждане на пръсканата течност

Когато трябва да разреждате боята, която ще пръскате:

- Извадете мерителната чашка **21**.
- Разбъркайте пръсканата течност добре.
- Сипете достатъчно от боята в резервоара **8**. (вижте «Сипване на пръсканата течност», страница 142)
- Разреждете боята с 10 % с разредител. Например:

Начално количество боя [ml]	200	300	400	500
Разредител [ml]	20	30	40	50

- Разбъркайте пръсканата течност добре.
- Напръскайте пробна повърхност. (вижте «Пръскане», страница 143)

Когато постигнете оптималното качество на напръскване, можете да започнете с пръскането на детайлите.

или

Ако резултатът от пръскането не е задоволителен или от пистолета не излиза боя, изпълнете операциите, описани в «Отстраняване на повреди» на страница 144.

Сипване на пръсканата течност (вижте фигури С1 – С2)

- ▶ **Преди извършване на каквито и да е дейности по електронинструмента изключвайте щепсела от захранващата мрежа.**

- Развийте резервоара **8** от пистолета.
- Завъртете засмукващата тръба **10** така, че пръсканата течност да може да бъде изразходвана почти докрай:

за пръскане на лежащи предмети	напред по посока на дюзата
за пръскане нагоре	назад по посока на ръкохватката

- Налейте течността в резервоара и го навийте и затегнете здраво към пистолета.

Включване

- ▶ **Внимавайте за напрежението на захранващата мрежа! Напрежението на захранващата мрежа трябва да съответства на данните, посочени на табелката на електронинструмента. Уреди, обозначени с 230 V, могат да бъдат захранвани и с напрежение 220 V.**

► **Вземете мерки да няма опасност по време на работа основният модул да засмуква прах или други замърсявания.**

► **Внимавайте да не напръскате основния модул.**

Включване

За да пестите енергия, изключвайте системата за пръскане, когато не я ползвате.

- Включете щепсела в контакта.
- Вземете пистолета и го насочете към пръсканата повърхност.
- Първо натиснете пусковия прекъсвач **18**.
- Натиснете спусъка **9** на пистолета.

Упътване: Когато основният модул е включен, през дюзата **11** постоянно изтича въздух.

Изключване

- Отпуснете спусъка **9** и натиснете пусковия прекъсвач **18**.
- Изключете щепсела от контакта.

Указания за работа

Пръскане (вижте фигури D – E)

Упътване: Когато използвате електроинструмента на открито, отчитайте и силата и посоката на вятъра.

- Първо извършете пробно пръскане и настройте формата и интензивността на пръскане съобразно използвания материал за пръскане. (за правилните настройки вижте следващите раздели)
- Задължително дръжте пистолета за пръскане на постоянно разстояние от 5 – 15 cm перпендикулярно на обработваната повърхност.
- Започнете пръскането извън повърхността, която обработвате.
- В зависимост от настройката на формата на струята движете пистолета равномерно напречно или нагоре и надолу. Равномерен повърхностен слой се образува, когато следите се припокриват при бл. 4 – 5 cm.
- Избягвайте прекъсванията на процеса върху обработваната повърхност.

Повърхност с постоянно качество се постига при равномерно водене на пистолета.

Неравномерно разстояние и наклон на пръскане водят до силна промяна на струята и с това до различия в качеството на обработваната повърхност.

- Завършвайте пръскането извън обработваната повърхност.

Никога не изразходвайте цялото количество боя от резервоара. Когато засмукващата тръба не е потопена в боя, струята се накъсва и по обработваната повърхност се получава неравномерно покритие.

Ако по дюзата и въздушната мембрана се отложи боя, ги почистете с използвания разредител.

Настройване на формата на струята (вижте фигура F)

► **Никога не натискайте спусъка 9, докато регулирате мембраната за въздуха 2.**

- Разхлабете холендровата гайка **3**.
- Завъртете мембраната за въздуха **2** в желаната позиция.
- Отново затегнете здраво холендровата гайка.

Мембрана Струя Приложение за въздуха



A
вертикална плоска струя за хоризонтално направление на пръскане



B
хоризонтална плоска струя за вертикално направление на пръскане



C
конична струя за ъгли, ръбове и труднодостъпни места

Регулиране на количеството пръскана течност (вижте фигура G)

– За да настроите желаното количество боя, която пистолетът пръска, завъртете потенциометъра **5**:

I: минимално количество боя,

III: максимално количество боя.

Количество течност

Твърде много материал на пръсканата повърхност:

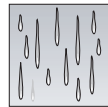

Настройка

Количеството трябва да бъде намалено.

- Завъртете регулатора **5** в посока **I**.

Твърде малко материал на пръсканата повърхност:

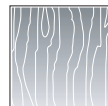

Количеството трябва да бъде увеличено.

- Завъртете регулатора **5** в посоката **III**.

Оставяне на пистолета (вижте фигура H)

При прекъсване на работа пистолетът може да бъде поставен в захващащата скоба **16**.

- Закачете холендровата гайка **3** на пистолета в захващащата скоба **16**.

Поддържане и сервис

Поддържане и почистване

► **Преди извършване на каквито и да е дейности по електроинструмента изключвайте щепсела от захранващата мрежа.**

Почистване (вижте фигури I – K)

Качественото почистване е задължителна предпоставка за безпроблемната работа с пистолета за пръскане. Ако пистолетът не е бил почистен или не е бил почистен добре, рекламации не се приемат.

144 | Български

Винаги почиствайте пистолета за пръскане и резервоара с подходящия разреждител (разтворител или вода) за използваната боя.

Никога не потапяйте целия пистолет в разреждителя.

Никога не почиствайте отворите на дюзата и отворите за въздуха на пистолета с остри метални предмети.

При съхраняване не изсипвайте разреждената течност обратно при неразредената.

Ако сте пръскали материали, вредни за здравето, почистете пистолета особено старателно.

- Изключете основния модул и натиснете спусъка **9** на пистолета, за да може засмуканата течност да се върне обратно в резервоара.
- Развийте резервоара **8** и изсипете останалата боя обратно в кутията.
- Сипете в резервоара разреждител (разтворител или вода) и го навийте на пистолета.
- Разклатете пистолета неколкократно.
- Включете основния модул и изпръскайте разреждителя в празна кутия от боя.
- Повторете последните три стъпки, докато от пистолета започне да изтича бистър разреждител.
- Изключете основния модул.
- Изпразнете резервоара **8** напълно.
- Уверете се, че засмукващата тръба **10** с уплътнението не са замърсени с боя.
- Почистете резервоара и пистолета за пръскане отвън с намокрена с разтворител кърпа.
- Развийте холендровата гайка **3** и мембраната за въздуха **2**.

- Почистете дюзата **11** и иглата на дюзата с разреждител. При необходимост трябва да се почисти и уплътнението на дюзата **12**.

- Демонтирайте дюзата **11** и уплътнението **12**. При необходимост използвайте остър предмет, тъй като уплътнението на дюзата е захванато плътно в пистолета.
- Почистете уплътнението на дюзата с разреждител.
- Вкарайте отново уплътнението на дюзата в пистолета. Внимавайте каналът да е обърнат навън от пистолета.
- Вкарайте дюзата в тялото на пистолета и я завъртете в правилната позиция.
- Поставете мембраната за въздуха **2** на дюзата и я затегнете с холендровата гайка **3**.

Смяна на въздушния филтър (вижте фиг. I)

Когато въздушният филтър се замърси, трябва да бъде сменен.

- Демонтирайте капака на въздушния филтър **22**.
- Заменете въздушния филтър.
- Отново поставете капака на въздушния филтър.

Изхвърляне на използваните материали

При изхвърлянето на разреждителя и остатъците от пръскания материал не трябва да бъде замърсявана околната среда.

Вредни за околната среда химикали не трябва да проникват в почвата, подпочвените води или в открити водни басейни. Никога не изсипвайте вредни за околната среда химикали в битовата канализация!

Отстраняване на повреди

Проблем	Причина	Отстраняване
Боята не покрива достатъчно	Количеството на пръсканата боя е малко	Завъртете регулатора 5 в посоката III
	Разстоянието до пръсканата повърхност е твърде голямо	Скъсете разстоянието до пръсканата повърхност
	Твърде малко боя попада на пръсканата повърхност, пръските са твърде нарядко	Преминете повече пъти по пръсканата повърхност
	Пръсканата течност е твърде гъста	Отново разреждете боята с 10 % и извършете пробно пръскане
След напръскване боята протича	Количеството пръскана боя е твърде голямо	Завъртете регулатора 5 в посока I
	Разстоянието до пръсканата повърхност е твърде малко	Увеличете разстоянието
	Боята е разреждена повече от нужното	Добавете неразредена боя
	Пръскали сте повече от нужното на едно и също място	Почистете боята и при следващото пръскане не пръскайте толкова много на едно и също място
Боята се разпръсква на твърде едри капки	Количеството боя е твърде голямо	Завъртете регулатора 5 в посока I
	Дюзата 11 е зацапана	Почистете дюзата
	Налягането в резервоара 8 се увеличава твърде много	Навийте правилно резервоара към пистолета
	Пръсканата течност е твърде гъста	Отново разреждете боята с 10 % и извършете пробно пръскане
	Въздушният филтър е силно замърсен	Смяна на въздушния филтър

Проблем	Причина	Отстраняване
Образува се твърде голям облак	Количеството пръскана боя е твърде голямо	Завъртете регулатора 5 в посока I
	Разстоянието до пръсканата повърхност е твърде голямо	Скъсете разстоянието до пръсканата повърхност
Струята пулсира	В резервоара е останала твърде малко течност	Допълнете резервоара
	Отворът за обезвъздушаване на засмукващата тръба 10 е запушен	Почистете засмукващата тръба и отвора за обезвъздушаване
	Въздушният филтър е силно замърсен	Смяна на въздушния филтър
	Пръсканата течност е твърде гъста	Отново разредете боята с 10 % и извършете пробно пръскане
Боята капе от дюзата	Има отлагания от пръскания материал по дюзата 11 и мембраната за въздуха 2	Почистете дюзата и мембраната за въздуха
	Дюзата 11 е износена	Заменете дюзата
	Дюзата 11 не е затегната	Затегнете холендровата гайка 3
През дюзата не излиза от пръскания материал	Дюзата 11 е запушена	Почистете дюзата
	Засмукващата тръба 10 е запушена	Почистете засмукващата тръба
	Отворът за обезвъздушаване на засмукващата тръба 10 е запушен	Почистете засмукващата тръба и отвора за обезвъздушаване
	Засмукващата тръба 10 не е затегната	Вкарайте засмукващата тръба добре
	В резервоара 8 не се образува свръхналягане	Навийте правилно резервоара към пистолета
	Пръсканата течност е твърде гъста	Отново разредете боята с 10 % и извършете пробно пръскане

Поддръжане

Когато е необходима замяна на захранващия кабел, тя трябва да се извърши в оторизиран сервиз за електроинструменти на Бош, за да се запази нивото на безопасност на електроинструмента.

Сервиз и технически съвети

Когато се обръщате с Въпроси към представителите, моля, непременно посочвайте 10-цифрения каталожен номер, означен на табелката на електроинструмента.

Отговори на въпросите си относно ремонта и поддръжката на Вашия продукт можете да получите от нашия сервизен отдел. Монтажни чертежи и информация за резервни части можете да намерите също на адрес:

www.bosch-pt.com

Екипът на Бош за технически съвети и приложения ще отговори с удоволствие на въпросите Ви относно нашите продукти и допълнителните приспособления за тях.

Роберт Бош ЕООД – България

Бош Сервиз Център
Гаранционни и извънгаранционни ремонти
бул. Черни връх 51-Б
FPI Бизнес център 1407
1907 София
Тел.: (02) 9601061
Тел.: (02) 9601079
Факс: (02) 9625302
www.bosch.bg

Бракуване

С оглед опазване на околната среда пистолетът за пръскане, електрическият модул и допълнителните приспособления трябва да бъдат предавани за оползотворяване на съдържащите се в тях вторични суровини.

Не изхвърляйте електроинструменти при битовите отпадъци!

Само за страни от ЕС:



Съгласно Директивата на ЕС 2012/19/ЕС относно бракувани електрически и електронни устройства и утвърждаването ѝ като национален закон електроинструментите, които не могат да се използват повече, трябва да се събират отделно и да бъдат подлагани на подходяща преработка за оползотворяване на съдържащите се в тях вторични суровини.

Правата за изменения запазени.

Македонски

Безбедносни напомени

Општи напомени за безбедност за електричните апарати

⚠ ПРЕДУПРЕДУВАЊЕ Прочитајте ги сите безбедносни напомени и упатства, вклучително и испорачаните безбедносни листови за фарби и раствори како и налепниците за предупредување на резервоарите. Грешките настанати при непридржување до безбедносните напомени и упатствата може да предизвикаат електричен удар, пожар и/или тежки повреди.

Зачувајте ги безбедносните напомени и упатства за користење и за во иднина.

Поимот „електричен апарат“, во напомените за безбедност се однесува на електрични апарати што користат струја (со струен кабел) и електрични апарати што користат батерии (без струен кабел).

Безбедност на работното место

- ▶ **Држете ги децата и другите лица подалеку за време на користењето на електричниот апарат.** Доколку нешто Ви го попречи вниманието, може да ја изгубите контролата над уредот.

Безбедност од електричен удар

- ▶ **Приклучокот на електричниот апарат мора да одговара на приклучокот во ѕидната дозна.** Приклучокот во никој случај не смее да се менува. Не употребувајте прекинувач со адаптер заедно со заземјениот електричен апарат. Неминувањето на прекинувачот и соодветните ѕидни дозни го намалуваат ризикот од електричен удар.
- ▶ **Уредот држете го подалеку од дожд и влага.** Навлегувањето на вода во електричниот апарат го зголемува ризикот од електричен удар.
- ▶ **Не го користете кабелот за друга намена, за да го носите електричниот апарат, за да го закачите или да го влечете приклучокот од ѕидната дозна.** Држете го кабелот понастрана од топлина, масло, остри рабови или подвижните компоненти на уредот. Оштетениот или свиткан кабел го зголемува ризикот за електричен удар.
- ▶ **Доколку со електричниот апарат работите на отворено, користете само продолжен кабел што е дозволив за користење на надворешен простор.** Користењето на соодветен продолжен кабел на отворено го намалува ризикот од електричен удар.
- ▶ **Доколку користењето на електричниот апарат во влажна околина не може да се избегне, користете заштитен уред со диференцијална струја.** Употребата на заштитниот уред со диференцијална струја го намалува ризикот од електричен удар.

Безбедност на лица

- ▶ **Носете заштитна опрема и секогаш носете заштитни очила.** Носењето на заштитна опрема, како на пр. маска за прав, обувки за заштита од лигање, заштитен шлем или заштита за слухот, во зависност од видот и примената на електричниот апарат, го намалува ризикот од повреди.

Користење и ракување со електричниот апарат

- ▶ **Не користете го електричниот апарат, доколку има дефектен прекинувач.** Апаратот кој повеќе не може да се вклучи или исклучи, ја загрозува безбедноста и мора да се поправи.
- ▶ **Чувајте ги подалеку од дофатот на деца електричните апарати кои не ги користите.** Овој уред не смее да го користат лица кои не се запознаени со него или не ги имаат прочитано овие упатства. Електричните апарати се опасни, доколку ги користат неискусни лица.
- ▶ **Користете ги електричните апарати, опремата, алатите за вметнување итн. во согласност со ова упатство.** Притоа земете ги во обзир работните услови и дејноста што треба да се изврши. Користењето на електрични апарати за друга употреба освен наведената може да доведе до опасни ситуации.

Сервис

- ▶ **Поправката на Вашиот електричен апарат смее да биде извршена само од страна на квалификуван стручен персонал и само со користење на оригинални резервни делови.** Само на тој начин ќе бидете сигурни во безбедноста на уредот.

Безбедносни напомени за системи за фино прскање

- ▶ **Одржувајте го работното поле чисто, добро осветлено и без садови со боја и раствори, крпи и останати запаливи материјали.** Можна опасност од samozапалување. Функционалните апарати за гаснење на пожар треба да бидат достапни во секое време.
- ▶ **Обезбедете добро проветрување во подрачјето на прскање и доволен чист воздух во целата просторија.** Запаливите раствори што испариле создаваат експлозивна средина.
- ▶ **Не прскајте и не чистете со материјали, чија точка на палење е под 55 °C.** Користете материјали на база на вода, тешко испарливи или слични материјали. Лесно испарливите разредени раствори создаваат експлозивна околина.
- ▶ **Не прскајте во близина на извори на палење како статички електрични искри, отворен пламен, пламен за палење, врели предмети, мотори, цигари и искри при ставање и вадење на струјни кабли или користење на прекинувачи.** Ваквите извори на палење може да доведат до запалување на околината.
- ▶ **Не прскајте материјали за кои не е познато дали претставуваат опасност.** Непознатите материјали може да создадат опасни работни услови.

- ▶ **Носете дополнителна заштитна опрема како на пр. соодветни заштитни ракавици или заштитна маска за дишење при прскањето или ракувањето со хемикалии.** Со носењето на заштитна опрема за соодветните работни услови се намалува изложеноста на опасни супстанции.



- ▶ **Внимавајте на можните опасности од средствата за прскање. Внимавајте на ознаките на амбалажата или информациите на производителот на средството за прскање, како и барањата за носење на лични заштитни средства.** Внимавајте на упатствата на производителот за да го намалите ризикот од пожар како и повредите од отровните и канцерогени средства.
- ▶ **Приклучокот на струјниот кабел и прекинувачот за активација на пиштолите за прскање држете ги подалеку од боја и други течности. Кабелот за потпора никогаш не го држете за приклучните врски.** Доколку случајно згрешите, може да доведе до електричен удар.
- ▶ **Не ги оставајте децата без надзор.** Така ќе се осигурате дека децата нема да си играат со системот за фино прскање.
- ▶ **Овој систем за фино распрскување може да го користат деца над 8 години како и лица со намалени физички, сензорни и ментални способности или недоволно искуство и знаење, доколку се под надзор или се подучени за безбедно ракување со системот за фино распрскување и ги разбираат опасностите кои може да произлезат поради тоа.** Инаку постои опасност од погрешна употреба и повреди.
- ▶ **Не ги оставајте децата без надзор за време на чистењето или одржувањето на системот за фино распрскување.**

Опис на производот и моќноста



Прочитајте ги сите напомени и упатства за безбедност. Грешките настанати како резултат од непридржување до безбедносните напомени и упатства може да предизвикаат електричен удар, пожар и/или тешки повреди.

Употреба со соодветна намена

Електричниот апарат е наменет за прскање на дисперзивни ѕидни бои за лакирање, лазури, основни бои, просирни лакови, лакови за возила, средства за бајцување и масло со растворачи и разредени со вода.

Електричниот апарат не е погоден за обработка на дисперзивни и латекс фарби, раствори, материјали за обложување што содржат киселина, зрнести и материјали за распрскување што содржат цврсти тела како и материјали не се погодни за прскање.

Илустрација на компоненти

Нумерирањето на сликите со компоненти се однесува на приказот на електричните апарати на графичката страница.

- 1 Пиштол за прскање
- 2 Капаче за вентилација
- 3 Преклопна навртка
- 4 Ознака за SDS-затворачот
- 5 Тркалце за подесување на количината на материјалот за прскање
- 6 Приклучок за цревето (пиштол за прскање)
- 7 Продолжеток за подножјето (само за 800 мл резервоар)
- 8 Резервоар за материјалот за прскање 600 мл
Резервоар за материјалот за прскање 800 мл *
- 9 Прекинувач
- 10 Цевка за вшмукување со дихтунг за резервоарот
- 11 Млазница
- 12 Дихтунг на млазниците
- 13 Црево за воздух
- 14 SDS-затворач
- 15 Базна единица
- 16 Копче за држење
- 17 Окце за ременот за носење
- 18 Прекинувач за вклучување/исклучување
- 19 Приклучок за цревето (базна единица)
- 20 Ремен за носење
- 21 Мерна чашка
- 22 Поклопец за филтерот за воздух

*Опишаната опрема прикажана на сликите не е дел од стандардниот обем на испорака. Комплетната опрема може да ја најдете во нашата Програма за опрема.

Технички податоци

Систем за фино распрскување		PFS 65
Број на дел/артикул		3 603 B06 1..
Номинална јачина	W	280
Капацитет на транспорт	г/мин	130
Капацитет на распрскување	W	0 – 65
Потрошување на време за нанесување на боја на 5 m ²	мин	10
Волумен на резервоарот за материјал за прскање	мл	600
Должина на цревето за воздух	м	1,8
Тежина согласно ЕРТА-Procedure 01/2003	кг	2,8
Класа на заштита		□/II

Податоците важат за номинален напон [U] од 230 волти. Овие податоци може да отстапуваат при различни напони, во зависност од изведбата во односната земја.

148 | Македонски

Информации за бучава/вибрации

Мерни вредности за бучава во согласност со EN 60745 и EN 50580.

Нивото на звучниот притисок на уредот, оценето со A, типично изнесува 74 dB(A). Несигурност K = 3 dB.

Нивото на звучниот притисок при работењето може да пречекори и 80 dB(A).

Носете заштита за слухот!

Вкупните вредности на вибрации a_{h_i} (векторски збор на трите насоки) и несигурност K дадени се во согласност со EN 60745:

$$a_{h_i} < 2,5 \text{ m/s}^2, K = 1,5 \text{ m/s}^2.$$

Нивото на вибрации наведено во овие упатства е измерено со нормирана постапка според EN 60745 и може да се користи за меѓусебна споредба на електричните апарати. Исто така може да се прилагоди за предвремена процена на оптоварувањето со вибрации. Наведеното ниво на вибрации е за основната примена на електричниот апарат. Доколку електричниот апарат се користи за други примени, со различна опрема, алатот што се вметнува отстапува од нормите или недоволно се одржува, може да отстапува нивото на вибрации. Ова може значително да го зголеми оптоварувањето со вибрации во периодот на целокупното работење. За прецизно одредување на оптоварувањето со вибрации, треба да се земе во обзир и периодот во кој уредот е исклучен или едвај работи, а не во моментот кога е во употреба. Ова може значително да го намали оптоварувањето со вибрации во периодот на целокупното работење.

Утврдете ги дополнителните мерки за безбедност за заштита на корисникот од влијанието на вибрациите, како на пр.: одржувајте ги внимателно електричните апарати и алатот за вметнување, одржувајте ја топлината на дланките, организирајте го текот на работата.

Изјава за сообразност 

Тврдиме на наша одговорност, дека опишаниот производ во „Технички податоци“ е сообразен со следните норми или нормативни документи: EN 60335 според одредбите на регулативите 2011/65/EU, 2006/42/EG, 2004/108/EG како и нивните промени.

Техничка документација (2006/42/EC) при:

Robert Bosch GmbH, ETM9,
D-70745 Leinfelden-Echterdingen

Henk Becker
Executive Vice President
Engineering

Helmut Heinzelmann
Head of Product Certification
PT/ETM9

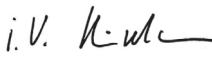
РРР
 i.V. 

Robert Bosch GmbH, Power Tools Division
D-70745 Leinfelden-Echterdingen
Leinfelden, 18.10.2013

Монтажа

- ▶ **Пред било каква интервенција на електричниот апарат, извлекете го струјниот приклучок од сидната дозна.**

Приклучување на цревето за воздух (види слики A1 – A2)

- Отворете го копчето за држење **16** и одмотајте го цревето за воздух **13** целосно од базната единица **15**.

Приклучување на пиштол за прскање:

- Цврсто ставете го SDS-затворачот **14** на цревето за воздух согласно ознаката на стрелките во приклучокот на пиштолот за прскање **6**.
- Свртете го SDS-затворачот додека не се заклучи.

Приклучување на базна единица:

- Ставете го вториот SDS-затворач на цревето за воздух согласно ознаката на стрелките во приклучокот на базната единица **19**.
- Свртете го SDS-затворачот додека не се заклучи.

Прицврстување на ременот за носење (види слика B)

За да бидете флексибилни и да имате добар пристап со површините кои ги обработувате, може да ја закачите базната единица со ременот за носење **20**.

- Во секое окце **17** прицврстете по еден крај од ременот.

Употреба**Подготовка за работа**

- ▶ **Прскањето на работ на површински води или на соседни површини во близина на подрачје на вовлекување.**

При купување на бои, лакови и средства за прскање внимавајте на нивната подносливост од животната средина.

Подготвување на површината за прскање

Напомена: Пространо и темелно покријте ја околината на површината за прскање.

Маглата која се создава при прскањето ја валка околината. При употреба во внатрешните простории може да се извалкаат сите непокриени површини.

Површината за прскање мора да биде чиста, сува и да не е замастена.

- Огрубете ги мазните површини и потоа отстранете ја правта од брусењето.

Соодветни материјали за прскање и препорачани разредувачи

- ▶ **При разредувањето внимавајте на тоа, материјалот за прскање и разредувачот да одговараат еден на друг.** При користење на погрешен разредувач може да настанат грутки, кои ги затнуваат пиштолите за прскање.

Материјал за прскање	Препорачан разредувач
Средства за бајцување, масла, лазури, средства за импрегнација, основни бои за заштита од р'ѓа	Неразредени
Вода, отстранувач на тапети	Неразредени
Раствори или бои за лакирање што се раствораат во вода, основни бои, лакови за грејни тела, лакови за возила, дебелослојни лазури	Најмалку 10 % разредени

Уредот не е погоден за обработка на дисперзивни бои (сидни бои).

Ве молиме внимавајте на упатствата за употреба од производителот на материјал за прскање.

Разредување на материјалот за прскање

Со материјалот кој мора да се разреда, постапете на следниов начин:

- Земете ја мерната чашка **21**.
- Добро промешајте го материјалот за прскање.
- Наполнете доволно материјал за прскање во резервоарот за материјал за прскање **8**. (види „Полнење на материјал за прскање“, страна 149)
- Разредајте го материјалот за прскање за 10 % со средство за разредување. На пример:

Излезна количина на материјалот за прскање [мл]	200	300	400	500
Средство за разредување [мл]	20	30	40	50

- Добро промешајте го материјалот за прскање.
- Направете една проба на површина за тестирање. (види „Прскање“, страна 149)

Доколку добиете оптимална слика на прскање, може да започнете со прскањето.

или

Доколку резултатот од прскањето не е задоволителен или не излегува боја, постапете како што е опишано „Отстранување на пречки“ на страна 151.

Полнење на материјал за прскање (погледнете ги сликите С1 – С2)

- ▶ **Пред било каква интервенција на електричниот апарат, извлекете го струјниот приклучок од сидната дозна.**
 - Отшрафете го резервоарот **8** од пиштолот за прскање.
 - Свртете ја цевката за вшмукување **10** така што материјалот за прскање ќе може да се распрска скоро без остаток
- | | |
|------------------------------------|--|
| за распрскување на легнати објекти | на напред во правец на млазницата |
| за распрскување над глава | на назад во правец на рачката |
- Наполнете материјал за прскање во резервоарот и цврсто зашрафете го на пиштолот за прскање.

Ставање во употреба

- ▶ **Внимавајте на електричниот напон! Напонот на изворот на струја мора да одговара на оној кој е наведен на спецификационата плочка на електричниот уред. Електричните апарати означени со 230 волти исто така може да се користат и на 220 волти.**
- ▶ **Внимавајте на тоа, за време на употребата, основната единица да не вшмука прав или други нечистотии.**
- ▶ **Внимавајте да не ја испрскате основната единица.**

Вклучување

За да се заштеди енергија, вклучувајте го системот за фино распрскување само доколку го користите.

- Ставете го мрежниот приклучок во сидната дозна.
- Земете го во рака пиштолот за прскање и насочете го кон површината за прскање.
- Најпрво притиснете на прекинувачот за вклучување/исклучување **18**.
- Притиснете го прекинувачот **9** на пиштолот за прскање.

Напомена: Доколку е вклучена базната единица, од млазницата **11** излегува воздух.

Исклучување

- Отпуштете го прекинувачот **9** и притиснете на прекинувачот за вклучување/исклучување **18**.
- Влечете го мрежниот приклучок од сидната дозна.

Совети при работењето

Прскање (види слики D – E)

Напомена: Внимавајте на правецот на ветерот, доколку го користите електричниот апарат на отворено.

- Најпрво извршете пробно прскање и наместете ја сликата на млазот и количината на материјал за прскање во зависност од материјалот за прскање. (за подесување, видете во следните поглавја)
- Пиштолот за прскање држете го на подеднакво растојание од 5 – 15 см вертикално кон објектот за прскање.
- Почнете со прскање надвор од површината за прскање.
- Во зависност од подесената слика на прскање, движете го пиштолот за прскање подеднакво попречно нагоре или надолу.
- Подеднаков квалитет на прскање се постигнува, кога насоките на прскање се преклопуваат за 4 – 5 см.
- Избегнувајте прекини внатре во површината за прскање.

Рамномерното водење на пиштолот за прскање дава еднаков квалитет на површината.

Нерамномерното растојание и агол на прскање води кон зголемено создавање магла од боја, а поради тоа и до нерамномерно бојосани површини.

- Завршете со процесот на прскање надвор од површината за прскање.

150 | Македонски







Не го исцрпувајте сосема резервоарот со материјал за прскање. Доколку цевката за вшмукување не е потоната во материјалот за прскање, ќе се прекине млазот на прскање и се создава нерамномерна површина.

Доколку материјалот за прскање се насобере на млазницата и капачето за вентилација, исчистете ги двата дела со употребеното средство за разредување.

Местење на сликата на прскање (види слика F)

► **Никогаш не го активирајте прекинувачот 9 додека го поставувате капачето за вентилација 2.**

- Олабавете ја преклопната навртка 3.
- Свртете го капачето за вентилација 2 во саканата позиција.
- Повторно зацврстете ја преклопната навртка.

Капаче за вентилација	Млаз за прскање	Примена
		A вертикален плоснат млаз за хоризонтална насока на работа
		B хоризонтален плоснат млаз за вертикална насока на работа
		C округол млаз за агли, рабови и тешко достапни места

Подесете ја количината на материјалот за прскање (види слика G)

- Свртете го тркалцето за подесување 5, за да ја подесите саканата количина на материјал за прскање:
I: минимална количина на материјал за прскање
III: максимална количина на материјал за прскање.

Количина на материјал за прскање	Поставка
Премногу материјал за прскање на површината за прскање: 	Количината на материјал за прскање мора да се намали. – Свртете го тркалцето за подесување 5 во правец I .
Премалку материјал за прскање на површината за прскање: 	Количината на материјал за прскање мора да се зголеми. – Свртете го тркалцето за подесување во 5 правец III .

Складирање на пиштолите за прскање (види слика H)

Пиштолот за прскање може да го закачите на копчето за држење 16.

- Закачете го пиштолот за прскање со преклопната навртка 3 во копчето за држење 16.

Одржување и сервис**Одржување и чистење**

► **Пред било каква интервенција на електричниот апарат, извлечете го струјниот приклучок од сидната дозна.**

Чистење (види слики I – K)

Правилното чистење е предуслов за беспрекорна и безбедна работа на пиштолите за прскање. При недостиг или нестручно чистење не важи правото на гаранција.

Пиштолите за прскање и резервоарот за материјалот за прскање секогаш чистете ги со соодветното средство за разредување (раствор или вода) за користениот материјал за прскање.

Не го потопувајте целиот пиштол за прскање во средство за чистење.

Никогаш не ги чистете млазниците и отворите за воздух на пиштолот за прскање со зашипени метални предмети.

Разредениот материјал за прскање никогаш не го враќајте во амбалажата со оригинален материјал за прскање.

Темелно исчистете го пиштолот за прскање, доколку сте користеле материјал за прскање штетен по здравјето.

- Исклучете ја базната единица и притиснете го прекинувачот 9 на пиштолот за прскање, за да може материјалот за прскање да се врати во резервоарот.
- Отшрафете го резервоарот 8 и испразнете го преостанатиот материјал за прскање назад во амбалажата со оригинален материјал за прскање.
- Наполнете средство за разредување (раствор или вода) во резервоарот и цврсто зашрафете го на пиштолот за прскање.
- Протресете го пиштолот за прскање повеќе пати.
- Вклучете ја базната единица и испрскајте го средството за разредување во празна конзерва.
- Повторувајте ги последните три чекори, додека не почне да излегува чисто средство за разредување од пиштолот за прскање.
- Повторно исклучете ја базната единица.
- Целосно испразнете го резервоарот 8.
- Проверете дали во цевката за вшмукување 10 со дихтунгот на резервоарот има материјал за прскање и дали е оштетена.
- Исчистете го резервоарот и пиштолот за прскање однадвор со крпа натопена во средство за разредување.
- Отшрафете ја преклопната навртка 3 и капачето за вентилација 2.
- Исчистете ја млазницата 11 и иглата на млазницата со средство за разредување.

Повремено мора дополнително да се исчисти и дихтунгот на млазницата **12**.

- Извадете ја млазницата **11** и дихтунгот на млазницата **12**. Евентуално употребете остар предмет, бидејќи дихтунгот на млазницата е прицврстен на пиштолот за прскање.
- Исчистете го дихтунгот на млазницата со средство за разредување.
- Повторно вградете го дихтунгот на млазницата во пиштолот за прскање. Притоа внимавајте на тоа, жлебот од пиштолот за прскање да покажува нанадвор.
- Ставете ја млазницата на телото од пиштолот за прскање и свртете ја во правилна позиција.
- Ставете го капачето за вентилација **2** на млазницата и затегнете го со преклопната навртка **3**.

Менување на филтерот за воздух (види слика L)

Доколку филтерот за воздух е извалкан, мора да се замени.

- Извадете го покlopeцот за филтерот за воздух **22**.
- Заменете го филтерот за воздух .
- Вратете го покlopeцот на филтерот за воздух на место.

Депонирање на материјалот

Средствата за разредување и остатоците од материјал за прскање мора да се отстранат на еколошки начин. Внимавајте на упатствата на производителот за депонирање и месните прописи за посебно депонирање на отпадот.

Хемикалии штетни за околината не смеат да достигнат на земјата, во подземни води или во површински води. Хемикалиите штетни за околината никогаш не ги фрлајте во канализација!

Отстранување на пречки

Проблем	Причина	Помош
Материјалот за прскање не покрива правилно	Премала количина на материјал за прскање	Свртете го тркалцето за подесување 5 во правец III
	Преголемо растојание до површината на прскање	Намалете го растојанието на прскање
	Премалку материјал за прскање на површината за прскање, ретко распрскана по површината за прскање	Прскајте често по површината за прскање
	Материјалот за прскање е премногу густ	Разредете го повторно материјалот за прскање за 10 % и направете пробно прскање
По нанесувањето, материјалот за прскање тече	Нанесена е преголема количина на материјал за прскање	Свртете го тркалцето за подесување 5 во правец I
	Премало растојание до површината на прскање	Зголемете го растојанието на прскање
	Материјалот за прскање е прередок	Додадете оригинален материјал за прскање
	Пречесто е прскано на исто место	Извадете ја бојата и следниот пат не прскајте често на исто место
Премногу грубо распрскување	Преголема количина на материјал за прскање	Свртете го тркалцето за подесување 5 во правец I
	Млазницата 11 е извалкана	Исчистете ја млазницата
	Премал пораст на притисокот во резервоарот 8	Цврсто зашрафете го резервоарот за материјал за прскање на пиштолот за прскање
	Материјалот за прскање е премногу густ	Разредете го повторно материјалот за прскање за 10 % и направете пробно прскање
Прејака магла од боја	Филтерот за воздух е многу извалкан	Менување на филтерот за воздух
	Нанесена е преголема количина на материјал за прскање	Свртете го тркалцето за подесување 5 во правец I
	Преголемо растојание до површината на прскање	Намалете го растојанието на прскање

152 | Македонски

Проблем	Причина	Помош
Млазот на прскање пулсира	Премалку материјал за прскање во резервоарот	Дополнете материјал за прскање
	Отворот за вентилација на цевката за вшмукување 10 е затнат	Исчистете ги цевката за вшмукување и отворот за вентилација
	Филтерот за воздух е многу извалкан	Менување на филтерот за воздух
	Материјалот за прскање е премногу густ	Разредете го повторно материјалот за прскање за 10 % и направете пробно прскање
Материјалот за прскање капе на млазницата	Наслаг од материјал за прскање на млазницата 11 и капачето за вентилација 2	Исчистете ја млазницата и капачето за вентилација
	Млазницата 11 е затворена	Заменете ја млазницата
	Млазницата 11 е олабавена	Затегнете ја преклопната навртка 3
Од млазницата не излегува материјал за прскање	Млазницата е 11 затната	Исчистете ја млазницата
	Цевката за вшмукување 10 е затната	Исчистете ја цевката за вшмукување
	Отворот за вентилација на цевката за вшмукување 10 е затнат	Исчистете ги цевката за вшмукување и отворот за вентилација
	Цевката за вшмукување 10 е олабавена	Прицврстете ја цевката за вшмукување
	Нема пораст на притисокот во резервоарот 8	Цврсто зашрафете го резервоарот за материјал за прскање на пиштолот за прскање
	Материјалот за прскање е премногу густ	Разредете го повторно материјалот за прскање за 10 % и направете пробно прскање

Одржување

Доколку е потребно користење на приклучен кабел, тогаш набавете го од Bosch или специјализирана продавница за Bosch-електрични апарати, за да го избегнете загрозувањето на безбедноста.

Сервисна служба и совети при користење

За сите прашања и нарачки на резервни делови, Ве молиме наведете го 10-цифрениот број од спецификационата плочка на уредот.

Сервисната служба ќе одговори на Вашите прашања во врска со поправката и одржувањето на Вашиот производ како и резервните делови. Експлозивен цртеж и информации за резервни делови ќе најдете на:

www.bosch-pt.com

Тимот за советување при користење на Bosch ќе ви помогне доколку имате прашања за нашите производи и опрема.

Македонија

Д.Д.Електрис
Сава Ковачевиќ 47Њ, број 3
1000 Скопје
Е-пошта: dimce.dimcev@servis-bosch.mk
Интернет: www.servis-bosch.mk
Тел./факс: 02/ 246 76 10
Моб.: 070 595 888

Отстранување

Пиштолите за прскање, електричната единица, опремата и амбалажите треба да се отстранат на еколошки прифатлив начин.

Не ги фрлајте електричните апарати во домашната канта за ѓубре!

Само за земји во рамки на ЕУ

Според Европската регулатива 2012/19/EU за електрични и електронски уреди и нивна национална употреба, електричните апарати што се вон употреба мора одделно да се собираат и да се рециклираат на еколошки прифатлив начин.

Се задржува правото на промена.

Srpski

Uputstva o sigurnosti

Opšta upozorenja za električne alate

⚠ UPOZORENJE Pročitajte sve napomene o sigurnosti i uputstva, kao i listove o sigurnosti i natpise upozorenja na ambalaži boja i rastvarača. Ako se ne bi poštovala napomene o sigurnosti i uputstva, to bi moglo uzrokovati električni udar, požar i/ili teške ozlede.

Sve napomene o sigurnosti i uputstva spremite za buduću primenu.

U daljnjem tekstu korišten pojam „Električni alat“ odnosi se na električne alate s priključkom na električnu mrežu (s mrežnim kablom) i na električne alate s napajanjem iz akumulatorske baterije (bez mrežnog kabla).

Sigurnost na radnom mestu

▶ **Tokom upotrebe električnog alata deca i ostale osobe neka se drže podalje od mesta rada.** U slučaju skretanja pažnje, mogli bi izgubiti kontrolu nad uređajem.

Električna sigurnost

- ▶ **Priključni utikač električnog alata mora odgovarati utičnici. Na utikaču se ni na koji način ne smeju izvoditi izmene. Ne koristiti adapterski utikač zajedno sa zaštitno uzemljenim električnim alatom.** Utikač na kojem nisu vršene izmene i odgovarajuća utičnica smanjuju opasnost od električnog udara.
- ▶ **Uređaj držite dalje od kiše ili vlage.** Prodiranje vode u električni alat povećava opasnost od električnog udara.
- ▶ **Ne koristite priključni kabl za nošenje, vešanje električnog alata ili za izvlačenje utikača iz mrežne utičnice. Priključni kabl držite dalje od izvora toplote, ulja, oštih ivica ili pomičnih delova uređaja.** Oštećen ili usukan priključni kabl povećava opasnost od strujnog udara.
- ▶ **Ako sa električnim alatom radite na otvorenom, koristite samo produžni kabl koji je pogodan za upotrebu na otvorenom prostoru.** Primena produžnog kabla pogodnog za rad na otvorenom prostoru smanjuje opasnost od električnog udara.
- ▶ **Ako se ne može izbeći upotreba električnog alata u vlažnom prostoru, koristite zaštitnu sklopku struje u kvaru.** Primenom zaštitne sklopke struje u kvaru smanjuje se opasnost od električnog udara.

Sigurnost ljudi

▶ **Nosite ličnu zaštitnu opremu i uvek zaštitne naočare.** Nošenjem lične zaštitne opreme kao maske za prašinu, sigurnosnih cipela koje ne klizaju, zaštitnog šlema ili zaštite za sluh, zavisno od vrste i upotrebe električnog alata, smanjuje se rizik od povreda.

Upotreba i rad sa električnim alatom

▶ **Ne koristite električni alat čiji je prekidač neispravan.** Električni alat koji se više ne može uključivati i isključivati opasan je i mora se popraviti.

- ▶ **Električni alat koji ne koristite čuvajte izvan domašaja dece. Ne dozvolite rad s uređajem osobama koje nisu s njim upoznate ili nisu pročitale ova uputstva.** Električni alati su opasni ako s njima rade neiskusne osobe.
- ▶ **Električni alat, pribor, radne alate, itd. koristite prema ovim uputstvima i na način kako je to propisano za poseban tip uređaja. Kod toga uzmite u obzir radne uslove i izvedene radove.** Upotreba električnih alata za druge primene nego što je to predviđeno, može dovesti do opasnih situacija.

Servisiranje

▶ **Vaš električni alat dajte na popravak samo stručnom osoblju ovlaštenog servisa i samo sa originalnim rezervnim delovima.** Na taj će način električni alat i dalje ostati siguran.

Uputstva za sigurnost za sisteme finog prskanja

- ▶ **Održavajte vaše radno mesto čisto, dobro osvetljeno, bez posuda sa bojom i rastvaračima i bez krpa i ostalih zapaljivih materijala.** Moguća opasnost od samozapaljenja. U svakom momentu trebaju biti pristupačni funkcionalno ispravni aparati za gašenje požara.
- ▶ **Osigurajte dobro provetranje u području prskanja i dovoljno svežeg vazduha u čitavom prostoru.** Ispareni zapaljivi rastvarači stvaraju eksplozivnu sredinu.
- ▶ **Nemojte da prskate i čistite materijalima, čija se temperatura paljenja nalazi ispod 55 °C. Upotrebljavajte materijale na bazi vode, teško isparivih ugljovodoničnih supstanci ili sličnih materijala.** Lako isparivi rastvarači stvaraju eksplozivnu okolinu.
- ▶ **Ne prskajte u području izvora paljenja kao i varničenja statičkog elektriciteta, otvorenog plamena, plamena paljenja, zagrejanih predmeta, motora, upaljenih cigareta i kod izvlačenja i uvlačenja utikača iz utičnice ili kod rukovanja električnim prekidačima.** Takvi izvori varničenja mogu dovesti do zapaljenja okoline.
- ▶ **Ne prskajte po materijalima za koje nije poznato da li predstavljaju opasnost.** Nepoznati materijali mogu stvoriti opasne radne uslove.
- ▶ **Kod prskanja ili rukovanja hemikalijama nosite dodatnu ličnu zaštitnu opremu, kao što su odgovarajuće rukavice i zaštitne maske.** Nošenjem zaštitne opreme za odgovarajuće radne uslove smanjuje se izlaganje opasnim hemikalijama.



▶ **Pazite na moguće opasnosti od sredstva za prskanje. Obratite pažnju na oznake i natpise na ambalaži takvih sredstava ili na informacije proizvođača, kao i zahteve za nošenje ličnih zaštitnih sredstava.** Treba obratiti pažnju na takva uputstva proizvođača, kako bi se izbegle opasnosti od požara, a otrovna i kancerogena sredstva mogu prouzrokovati ozlede.

154 | Srpski

- ▶ **Utikač mrežnog kabla i okidač prekidača pištolja za prskanje držite podalje od boja i drugih tekućina. Nikada ne vadite utikač iz utičnice potezanjem za kabl.** Zbog toga bi moglo doći do električnog udara.
- ▶ **Pazite na decu.** Time se obezbeđuje, da se deca ne igraju sa sistemom za fino raspršivanje.
- ▶ **Ovaj sistem za fino raspršivanje mogu da koriste deca od 8 godina i preko toga kao i lica sa ograničenim psihičkim, senzoričkim ili duševnim sposobnostima ili lica sa nedostatkom iskustva i znanja, ukoliko ih nadzirete ili ih uputite vezano za siguran rad sa sistemom za fino raspršivanje i opasnostima koje su s tim povezane.** U suprotnom postoji opasnost od pogrešnog rukovanja i povreda.
- ▶ **Čišćenje i održavanje sistema za fino raspršivanje ne smeju da vrše deca bez nadzora.**

Opis proizvoda i rada



Čitajte **sva upozorenja i uputstva**. Propusti kod pridržavanja upozorenja i uputstava mogu imati za posledicu električni udar, požar i/ili teške povrede.

Upotreba prema svrsi

Električni alat je namenjen samo za raspršivanje boja laka koje sadrže rastvarače i koje se razblažuju vodom, lazura, sredstava za grundiranje, bezbojnih lakova, lakova za vozila, lužina i ulja.

Električni alat nije adekvatan za prerađivanje disperzionih i lateks boja, baza, supstanci za zaštitni sloj koje sadrže kiseline, zrnastih i materijala za raspršivanje koji sadrže telašca kao i materijala koji sprečavaju brizganje i kapljanje.

Komponente sa slike

Označavanje brojevima komponenti sa slika odnosi se na prikaz električnog alata na grafičkim stranama.

- 1 Pištolj za prskanje
- 2 Vazдушna kapa
- 3 Završna navrtka
- 4 Oznaka za SDS-zatvarač
- 5 Točkić za podešavanje količine prskanog materijala
- 6 Priključak creva (pištolja za prskanje)
- 7 Produžetak podnožja (samo za posudu od 800 ml)
- 8 Rezervoar za materijal za prskanje, 600 ml
Rezervoar za materijal za prskanje, 800 ml*
- 9 Prekidač
- 10 Cev sa usponom i zaptivkom posude
- 11 Mlaznica
- 12 Zaptivka mlaznice
- 13 Crevo za vazduh
- 14 SDS-zatvarač
- 15 Bazna jedinica
- 16 Kopča za držanje
- 17 Ušica remena za nošenje

- 18 Prekidač za uključivanje-isključivanje
- 19 Priključak creva (bazne jedinice)
- 20 Remen za nošenje
- 21 Merna kofica
- 22 Poklopac filtera za vazduh

*Prikazani ili opisani pribor ne spada u standardno pakovanje. Kompletni pribor možete da nadete u našem programu pribora.

Tehnički podaci

Sistem za fino prskanje		PFS 65
Broj predmeta		3 603 B06 1..
Nominalna primljena snaga	W	280
Kapacitet transporta	g/min	130
Kapacitet raspršivanja	W	0 – 65
Utrošak vremena na 5 m ² nanos boje	min	10
Zapremnina posude materijala za prskanje	ml	600
Dužina creva za vazduh	m	1,8
Težina prema EPTA-Procedure 01/2003	kg	2,8
Klasa zaštite		□/II

Podaci važe za nominalne napone [U] od 230 V. Kod napona koji odstupaju i izvođenja specifičnih za zemlje mogu ovi podaci varirati.

Izjava o usaglašenosti

Izjavljujemo na vlastitu odgovornost da je pod „Tehnički podaci“ opisani proizvod usaglašen sa sledećim standardima ili normativnim aktima: EN 60 335 i smernicama 2011/65/EU, 2006/42/EG, 2004/108/EG uključujući Vaše promene.

Tehnička dokumentacija (2006/42/EC) kod:

Robert Bosch GmbH, ETM9,
D-70745 Leinfelden-Echterdingen

Henk Becker Executive Vice President Engineering	Helmut Heinzelmann Head of Product Certification PT/ETM9
--	--

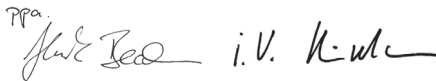
PPA.
 i.V. K. ul.

Robert Bosch GmbH, Power Tools Division
D-70745 Leinfelden-Echterdingen
Leinfelden, 18.10.2013

Informacije o šumovima/vibracijama

Izmerene vrednosti buke utvrđene su u skladu sa EN 60745 i EN 50580.

Nivo pritiska zvuka uređaja vrednovan sa A tipično iznosi 74 dB(A). Nesigurnost K = 3 dB.

Nivo buke pri radu može prekoračiti 80 dB(A).

Nosite zaštitu za sluh!

Ukupne vrednosti vibracija a_{h1} (zbir vektora tri pravca) i nesigurnost K su dobijeni prema EN 60745:

$a_{h1} < 2,5 \text{ m/s}^2$, $K = 1,5 \text{ m/s}^2$.

Nivo vibracija naveden u ovim uputstvima je izmeren prema mernom postupku koji je standardizovan u EN 60745 i može da se koristi za poređenje električnih alata jedan sa drugim.

Pogodan je i za privremenu procenu opterećenja vibracijama. Navedeni nivo vibracija predstavlja prvenstveno primenu električnog alata. Ako se svakako električni alat upotrebljava za druge namene sa pomoću različitih pribora ili nedovoljno održavanja, može doći do odstupanja nivoa vibracija. Ovo može u značajnoj meri povećati opterećenje vibracijama preko celog radnog vremena.

Za tačnu procenu opterećenja vibracijama trebalo bi uzeti u obzir i vreme, u kojem je uređaj uključen ili radi, međutim nije stvarno u upotrebi. Ovo može značajno redukovati opterećenje vibracijama preko celog radnog vremena.

Utvrđite dodatne mere sigurnosti radi zaštite radnika pre delovanja vibracija kao na primer: Održavanje električnog alata i upotrebljeni alati, održavanje toplih ruku, organizacija odvijanja posla.

Montaža

► Izvucite pre svih radova na električnom alatu mrežni utikač iz utičnice.

Priključak creva (pogledajte slike A1 – A2)

- Otvorite kopču za držanje **16** i kompletno odmotajte crevo za vazduh **13** sa bazične jedinice **15**.

Priključak na pištolj za prskanje:

- Čvrsto utaknite prvi SDS-zatvarač **14** creva za vazduh prema oznaci strelice u priključak pištolja za prskanje **6**.
- Okrećite SDS-zatvarač sve dok blokada ne uskoči na svoje mesto.

Priključak bazne jedinice:

- Čvrsto utaknite drugi SDS-zatvarač creva za vazduh prema oznaci strelice u priključak bazne jedinice **19**.
- Okrećite SDS-zatvarač sve dok blokada ne uskoči na svoje mesto.

Pričvršćivanje remena za nošenje (pogledajte sliku B)

Da bi mogli doseći sve obrađivane površine, baznu jedinicu možete nositi pomoću remena za nošenje **20**.

- U svaku ušicu **17** zahvatite jedan kraj remena.

Rad

Priprema za rad

► Ne dozvoljavaju se radovi prskanja na rubu površinskih voda ili na susjednim površinama u blizini područja uvlačenja.

Kod kupovine boja, lakova i sredstava za prskanje obratite pažnju na njihovu ekološku pogodnost.

Priprema flaše za prskanje

Uputstvo: Oko površine prskanja treba pokriti u širokom području i temeljito.

Magla od prskanja zagađuje našu sredinu. Kod primene u zatvorenim prostorima mogu se zagaditi sve nepokrivene površine.

Površina prskanja mora biti čista, suva i bez masnoća.

- Glatke površine ohrapavite i nakon toga odstranite prašinu od brušenja.

Pogodni materijali za raspršivanje i preporučeno razredjivanje

► **Pre razredjivanja proverite da li je materijal za prskanje i razredivač međusobno usklađeni.** Kod primene pogrešnog razredivača mogu nastati grumenčici koji mogu zapušiti pištolj za prskanje.

Materijal za prskanje	preporučeno razredjivanje
Lužine, ulja, lazure, sredstva za impregnaciju, sredstva za grundiranje radi zaštite od rde	nerazređena
Voda, sredstvo za odvajanje tapeta	nerazređena
Lak boje koje se razredjuju sa rastvaračima ili vodom, grundiranja, lakovi za grejna tela, prekrivni lakovi za vozila, lazure sa debelim slojem	najmanje 10 % razblaženo

Uređaj nije pogodan za preradu disperzionih boja (zidnih boja).

Molimo da obratite pažnju na uputstva za primenu proizvođača materijala za prskanje.

Razredjivanje materijala za prskanje

Kod materijala za prskanje, koji mora da se razblaži, postupajte na sledeći način:

- Uzmite mernu posudu **21**.
- Dobro promešajte materijal za prskanje.
- Napunite dovoljno materijala za prskanje u rezervar za materijal **8**. (pogledajte „Punjenje materijala za prskanje“, stranicu 155)
- Razblažite materijal za prskanje sa 10 % sredstva za razblaživanje. Na primer:

Materijal za prskanje polazna količina [ml]	200	300	400	500
Sredstvo za razblaživanje [ml]	20	30	40	50

- Dobro promešajte materijal za prskanje.
- Izvedite probno prskanje na test površini. (pogledajte „Prskanje“, stranicu 156)

Ako dobijete optimalnu sliku nanošenja, možete početi sa prskanjem.

ili

Ako rezultat prskanja nije zadovoljavajući ili ne izlazi boja, postupajte kao i kod „Otklanjanje smetnji u radu“ na stranici 157 što je opisano.

Punjenje materijala za prskanje (pogledajte slike C1 – C2)

► Izvucite pre svih radova na električnom alatu mrežni utikač iz utičnice.

- Odrvnite posudu **8** sa pištolja za prskanje.

156 | Srpski

- Okrenite cev sa usponom **10** tako da se materijal za prskanje može prskati gotovo bez ostatka:

za radove prskanja na položenim objektima	prema napred u smeru mlaznice
za radove prskanja iznad glave	prema nazad u smeru ručke

- Napunite materijal za prskanje u posudu i čvrsto ga navrnite na pištolj za prskanje.

Puštanje u rad

► **Obraćajte pažnju na napon mreže! Napon strujnog izvora mora biti usaglašen sa podacima tipske tablice električnog alata. Električni alati označeni sa 230 V mogu da rade i sa 220 V.**

► **Pazite da bazna jedinica tokom rada ne usiše prašinu ili ostale nečistoće.**

► **Pazite da ne prskate po baznoj jedinici.**

Uključivanje

Kako biste uštedeli energiju, sistem za fino raspršivanje uključujte samo ako ga koristite.

- Utaknite mrežni utikač u utičnicu.
- Uzmite pištolj za prskanje u ruku i usmerite ga na površinu za prskanje.
- Najpre pritisnite prekidač za uključivanje/isključivanje **18**.
- Pritisnite prekidač **9** na pištolju za prskanje.

Uputstvo: Kada je bazna jedinica uključena, na mlaznici **11** uvek izlazi vazduh.

Isključivanje

- Otpustite prekidač **9** i pritisnite prekidač za uključivanje/isključivanje **18**.
- Izvucite mrežni utikač iz utičnice.

Uputstva za rad

Prskanje (pogledajte slike D – E)

Uputstvo: Kada električni alat koristite na otvorenom prostoru pazite na smer vetra.

- Načinite najpre probno prskanje i namestite sliku mlaza i količinu prskanog materijala prema prskanom materijalu. (Za podešavanja videti u sledećim poglavljima)
- Pištolj za raspršivanje obavezno držite u ravnomernom razmaku od 5 – 15 cm vertikalno u odnosu na objekat za raspršivanje.
- Sa prskanjem počnite izvan površine koja se prska.
- Pištolj za prskanje, zavisno od podešene slike prskanja, pomerajte jednoliko poprečno ili prema gore i dole. Podjednak kvalitet prskane površine postiće će se kada se putanje prskanja preklapaju za 4 – 5 cm.
- Izbegavajte prekide prskanja unutar prskane površine.

Jednolično vođenje pištolja za prskanje daje uniformni kvalitet prskane površine.

Neravnomerna razdaljina i ugao prskanja vodiće do jakog stvaranja magle boje, a zbog toga i do neravnomerne površine.

- Postupak prskanja završite izvan površine prskanja.







Rezervoar za materijal za raspršivanje nemojte nikada da ispraznite do kraja. Ako uzlazna cev više ne uranja u materijal za raspršivanje, prekida se mlaz raspršivanja i nastaje neravnomerna površina.

Kada se materijal za prskanje nakupi na mlaznici i vazdušnoj kapi, oba dela očistite sa korištenim razređivačem.

Nameštanje slike prskanja (pogledajte sliku F)

► **Nikada ne pritiskajte prekidač 9 dok regulišete vazдушnu kapu 2.**

- Otpustite završnu navrtku **3**.
- Okrenite vazдушnu kapu **2** u željeni položaj.
- Ponovo stegnite završnu navrtku.

Vazдушna kapa	Mlaz za prskanje	Primena
		A vertikalni pljosnati mlaz za horizontalni smer rada
		B horizontalni pljosnati mlaz za vertikalni smer rada
		C okrugli mlaz za uglove, ivice i teško dostupna mesta

Nameštanje količine prskanog materijala (pogledajte sliku G)

- Okrećite točkić za podešavanje **5**, da bi podesili željenu količinu materijala za prskanje:

I: minimalna količina materijala za prskanje,

IIII: maksimalna količina materijala za prskanje.

Količina prskanog materijala Nameštanje

Previše prskanog materijala na površini prskanja:

Količina prskanog materijala mora se smanjiti.

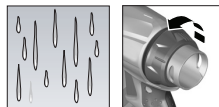

- Okrenite servo točkić **5** pravac **I**.

Premalo prskanog materijala na površini prskanja:

Količina prskanog materijala mora se povećati.



- Okrenite servo točkić **5** pravac **IIII**.

Odlaganje pištolja za prskanje (pogledajte sliku H)

Pištolj za prskanje se za odlaganje može obesiti na kopču za držanje **16**.

- Obesite pištolj za prskanje, sa završnom navrtkom **3** na kopču za držanje **16**.

Održavanje i servis

Održavanje i čišćenje

- **Izvučite pre svih radova na električnom alatu mrežni utikač iz utičnice.**

Čišćenje (pogledajte slike I – K)

Stručno čišćenje je predušlov za besprekoran rad pištolja za prskanje. U slučaju nedovoljnog ili nestručnog čišćenja, proizvođač uređaja ne može dati nikakvu garanciju.

Pištolj za prskanje i posudu za prskani materijal čistite uvek sa odgovarajućim sredstvom za razređivanje (rastvarač ili voda) za upotrebljavani materijal prskanja.

Čitavi pištolj za prskanje uronite u sredstvo za čišćenje.

Mlaznice i otvore za vazduh pištolja za prskanje nikada ne čistite sa zašiljenim metalnim predmetima.

Razređeni materijal za prskanje za spremanje nikada ne vraćajte ponovno u ambalažu sa origin 7alnim materijalom za prskanje.

Pištolj za prskanje temeljito očistite kada se koristi sredstvo za prskanje štetno za zdravlje.

- Isključite baznu jedinicu i pritisnite prekidač **9** pištolja za prskanje, da bi se materijal za prskanje mogao vratiti u posudu.
- Odvrnite rezervoar **8** i ostatak materijala za raspršivanje ispraznite nazad u originalni materijal za raspršivanje.
- Napunite u posudu razređivač (rastvarač ili vodu) i čvrsto ga navrnite na pištolj za prskanje.
- Više puta protresite pištolj za prskanje.
- Uključite baznu jedinicu i poprskajte razređivač u praznu dozu materijala.
- Poslednja tri koraka ponavljajte toliko često dok iz pištolja za prskanje ne počne izlaziti čisti razređivač.
- Ponovo isključite baznu jedinicu.

Otklanjanje smetnji u radu

Problem	Uzrok	Pomoć
Materijal za prskanje ne pokriva pravilno	Količina prskanog materijala je premala	Okrenuti servo točičić 5 Pravic III
	Preveliko rastojanje do površine prskanja	Smanjiti rastojanje prskanja
	Premala količina prskanog materijala na površini prskanja, retko raspršena po površini prskanja	Češće prskati po površini prskanja
	Materijal za prskanje je previše gust	Materijal za prskanje ponovo razblažiti sa 10 % i izvesti probno prskanje
Materijal za prskanje teče nakon nanošenja	Nanesena prevelika količina materijala za prskanje	Okrenite servo točičić 5 pravac I
	Premalo rastojanje do površine prskanja	Povećati rastojanje prskanja
	Materijal za prskanje je previše redak	Dodati originalni materijal za prskanje
	Previše često se prska po istom mestu	Skinuti boju i kod drugog pokušaja prskanja ne prskati prečesto po istom mestu

- Do kraja ispraznite posudu **8**.
- Prekontrolišite da li je cev pod nagibom **10** sa zaptivačem rezervoara bez materijala za prskanje i neoštećena.
- Očistite rezervar i pištolj za prskanje spolja sa nekom krpom natopljenom razređivačem.
- Odvrnite završnu navrtku **3** i vazdušnu kapu **2**.
- Razređivačem očistite mlaznicu **11** i iglu mlaznice.

S vremena na vreme mora se dodatno očistiti zaptivka mlaznice **12**.

- Odstranite mlaznicu **11** i zaptivku mlaznice **12**. Eventualno si pomognite sa zašiljenim predmetom, jer zaptivka mlaznice čvrsto sedi na pištolju za prskanje.
- Zaptivku mlaznice očistite sa razređivačem.
- Ugradite zaptivku mlaznice ponovno u pištolj za prskanje. Kod toga pazite na položaj žljeba pištolja za prskanje da pokazuje napolje.
- Natakните mlaznicu na telo pištolja za prskanje i okrenite je u ispravan položaj.
- Natakните kapu za vazduh **2** na mlaznicu i stegnite je sa završnom navrtkom **3**.

Zamena filtera za vazduh (pogledajte sliku L)

Kada je filter za vazduh zaprljan, on se mora zameniti.

- Skinite poklopac filtera za vazduh **22**.
- Promenite filter za vazduh .
- Ponovno ugradite poklopac filtera za vazduh.

Uklanjanje materijala u otpad

Razređivač i ostaci prskanog materijala moraju se ukloniti kao otpad na ekološki prihvatljiv način. Kod toga poštujujte uputstva za uklanjanje otpada od proizvođača i propise koji vrede za uklanjanje posebnog otpada.

Hemikalije štetne za sredinu ne smeju dospeti u zemlju, u podzemne vode ili u površinske vode. Ekološki štetne hemikalije ne sipajte u kanalizaciju!

158 | Srpski

Problem	Uzrok	Pomoć
Previše grubo raspršivanje	Prevelika količina prskanog materijala	Okrenite servo toččić 5 pravac I
	Mlaznica 11 je zaprljana	Očistiti mlaznicu
	Premali porast pritiska u posudi 8	Posudu materijala za prskanje ispravno navrnuti i stegnuti na pištolj za prskanje
	Materijal za prskanje je previše gust	Materijal za prskanje ponovo razblažiti sa 10 % i izvesti probno prskanje
	Filter za vazduh je jako zaprljan	Zamena filtera za vazduh
Prejaka magla od boje	Nanesena prevelika količina materijala za prskanje	Okrenite servo toččić 5 pravac I
	Preveliko rastojanje do površine prskanja	Smanjiti rastojanje prskanja
Mlaz prskanja pulsira	Premala količina materijala za prskanje u posudi	Dopuniti materijal za prskanje
	Otvor za odzračivanje na uzlaznoj cevi 10 zapušten	Čišćenje uzlazne cevi i otvora za odzračivanje
	Filter za vazduh je jako zaprljan	Zamena filtera za vazduh
	Materijal za prskanje je previše gust	Materijal za prskanje ponovo razblažiti sa 10 % i izvesti probno prskanje
Materijal za prskanje kaplje na mlaznici	Naslage prskanog materijala na mlaznici 11 i vazdušnoj kapi 2	Očistiti mlaznicu i vazdušnu kapu
	Mlaznica 11 je zatvorena	Zameniti mlaznicu
	Mlaznica 11 je otpuštena	Stegnuti završnu navrtku 3
Iz mlaznice ne izlazi materijal za prskanje	Zapušena je mlaznica 11	Očistiti mlaznicu
	Zapušena je cev sa usponom 10	Očistiti cev sa usponom
	Otvor za odzračivanje na uzlaznoj cevi 10 zapušten	Čišćenje uzlazne cevi i otvora za odzračivanje
	Otpuštena je cev sa usponom 10	Stegnuti cev sa usponom
	Nema porasta pritiska u posudi 8	Posudu materijala za prskanje ispravno navrnuti i stegnuti na pištolj za prskanje
	Materijal za prskanje je previše gust	Materijal za prskanje ponovo razblažiti sa 10 % i izvesti probno prskanje

Održavanje

Ako je potrebna zamena za priključni vod, onda to mora izvesti Bosch ili stručan servis za Bosch-električne alata da bi se izbegle opasnosti po sigurnost.

Servisna služba i savetovanje o upotrebi

Molimo navedite neizostavno kod svih pitanja i naručivanja rezervnih delova broj predmeta sa 10 brojčanih mesta prema tipskoj tablici električnog alata.

Servisna služba odgovoriće na vaša pitanja o popravcima i održavanju vašeg proizvoda i o rezervnim delovima. Uvećane crteže i informacije o rezervnim delovima možete naći na našoj adresi:

www.bosch-pt.com

Bosch tim za savetovanje o upotrebi će vam rado pomoći ako imate pitanja o našim proizvodima i priboru.

Srpski

Bosch-Service
Dimitrija Tucovića 59
11000 Beograd
Tel.: (011) 2448546
Fax: (011) 2416293
E-Mail: asboschz@EUnet.yu

Uklanjanje djubreta

Pištolj za prskanje, električna jedinica, pribor i pakovanja treba da se odvoze na reciklaži koja odgovara zaštiti čovekove okoline.

Ne bacajte električni alat u kućno djubre!

Samo za EU-zemlje:

Prema evropskim smernicama 2012/19/EU o starim električnim i elektronskim uređajima i njihovim pretvaranju u nacionalno dobro ne moraju više neupotrebljivi električni pribori da se odvojeno sakupljaju i odvoze nekoj reciklaži koja odgovara zaštiti čovekove okoline.

Zadržavamo pravo na promene.

Slovensko

Varnostna navodila

Splošna varnostna navodila za električna orodja

⚠ OPOZORILO Preberite si vsa varnostna opozorila in navodila, vključno z varnostnimi listi, ki so priloženi barvam in topilom ter opozorilne tablice na zabojih. Neupoštevanje varnostnih opozoril in navodil lahko posledično povzroči električni udar, požar in/ali težke poškodbe.

Vsa varnostna opozorila in navodila shranite.

Izraz „električno orodje“, ki se pojavlja v varnostnih opozorilih, se nanaša na električno orodje, ki ga napaja elektrika iz omrežje (z omrežnim kablom) in na akumulatorska električna orodja (brez omrežnega kabla).

Varnost na delovnem mestu

- ▶ **Pazite na to, da se otroci in druge osebe med uporabo električnega orodja ne nahajajo v neposredni bližini.** Če zmotijo vašo pozornost lahko izgubite nadzor nad aparatom.

Električna varnost

- ▶ **Priključni vtiči električnega orodja se mora prilegati vtičnici. Vtiča na noben način ne smete spremeniti. Ne uporabljajte prilagodilnih vtičev skupaj z zaščitno ozemljenimi električnimi orodji.** Nespremenjeni vtiči in ustrezne vtičnice zmanjšajo tveganje električnega udara.
- ▶ **Aparat zaščitite pred dežjem in vlago.** Vdor vode v električno orodje poveča tveganje električnega udara.
- ▶ **Ne uporabite kabla za druge namene, npr. za nošenje ali obešanje električnega orodja ali da bi s potegom za kabel odstranili vtič iz vtičnice. Kabel zavarujte pred vročino, oljem, ostrimi robovi ali premikajočimi se deli naprave.** Poškodovani ali zamotani kabli povečajo tveganje električnega udara.
- ▶ **Kadar uporabljate električno orodje na prostem, uporabljajte samo kableske podaljške, ki so namenjeni za delo na prostem.** Uporaba kableskega podaljška, ki je primeren za delo na prostem, zmanjšuje tveganje električnega udara.
- ▶ **Če je uporaba električnega orodja v vlažnem okolju neizogibna, uporabljajte stikalo za zaščito pred jalovim tokom.** Uporaba stikala za zaščito pred jalovim tokom zmanjša tveganje električnega udara.

Osebnostna varnost

- ▶ **Nosite osebno zaščitno opremo ter vedno tudi zaščitna očala.** Glede na vrsto in uporabo orodja s stisnjanim zrakom risko poškodb zmanjša nošenje osebne zaščitne opreme kot maske proti prahu, nezdrsljivih zaščitnih čeljev, zaščitne čelade ali zaščitne sluha.

Uporaba in ravnanje z električnimi orodji

- ▶ **Ne uporabljajte električnega orodja s pokvarjenim stikalom.** Električno orodje, ki ga ni več moč vklopiti ali izklopiti, je nevarno in je potrebno popraviti.

- ▶ **Električna orodja, ki niso v uporabi, morate hraniti izven dosega rok otrok. Ne dovolite, da bi napravo uporabljale osebe, ki niso večše uporabe ali ki niso prebrale teh navodil.** Električna orodja so nevarna, če jih uporabljajo neizkušene osebe.
- ▶ **Električno orodje in pribor uporabljajte v skladu s temi navodili. Pri tem upoštevajte delovne pogoje in delo, ki ga želite opraviti.** Uporaba električnega orodja v namene, ki se razlikujejo od predvidenih lahko privede do nevarnih situacij.

Servis

- ▶ **Vaše električno orodje naj popravljajo samo pooblaščenih serviserji. Uporabljajte samo originalne nadomestne dele.** S tem boste zagotovili varno delovanje naprave.

Varnostna opozorila za sisteme za fino pršenje

- ▶ **Poskrbite za to, da bo vaše delovno območje čisto, dobro osvetljeno in da se tam ne nahajajo posode za barvo ali topila ter drugi gorljivi materiali.** Obstaja nevarnost samovžiga. V bližini morajo vedno biti na razpolago brezhibno delujoči gasilni aparati.
- ▶ **Poskrbite za dobro zračenje tako v delovnem območju kot tudi v celotnem prostoru.** Izhlapevajoča gorljiva topila ustvarjajo eksplozivno okolico.
- ▶ **Za čiščenje ne uporabljajte materialov, katerih plamenišče je nižje od 55 °C. Uporabljajte materiale na osnovi vode, težko hlapljivih ogljikovodikov ali podobnih materialov.** Lahko hlapljiva topila med hlapenjem ustvarijo eksplozivno okolje.
- ▶ **Ne pršite na območju vžigalnih virov kot so statične električne iskre, odprti plameni, vžigalni plameni, vroči predmeti, motorji, cigarete in iskre, ki nastanejo pri vtiku in izvleku električnih kablov ali pri uporabi stikal.** Takšni viri isker lahko povzročijo vžig okolice.
- ▶ **Ne pršite materialov, če niste prepričani, da so nevarni.** Neznani materiali lahko povzročijo nevarne pogoje.
- ▶ **Pri pršenju ali rokovanju s kemikalijami nosite dodatno osebno zaščitno opremo kot npr. ustrezne zaščitne rokavice in zaščitne maske ali zaščitne maske dihal.** Nošenje zaščitne opreme za ustrezne pogoje zmanjša izpostavljenost pri stiku z nevarnimi snovmi.



- ▶ **Pri tem bodite pozorni na morebitne nevarnosti, ki izhajajo iz pršilne snovi. Upoštevajte označbe na posodi ali informacije proizvajalca pršilne snovi, vključno z zahtevami glede uporabe osebne varnostne opreme.** Upoštevajte navodila proizvajalca, da bi zmanjšali tveganje zaradi ognja ter poškodbe zaradi strupenih in raketovrhnih snovi, ipd.
- ▶ **Poskrbite za to, da na vtiču omrežnega kabla in gumbu stikala pršilne pištole ni barve in/ali drugih tekočin. Nikoli ne držite omrežnega kabla na stiku s podaljškom.** Neupoštevanje navodil lahko posledično povzroči električni udar.

160 | Slovensko

- ▶ **Nadzorujte otroke.** S tem boste zagotovili, da se otroci ne bodo igrali s sistemom za fino pršenje.
- ▶ **Ta sistem za fino pršenje lahko otroci, stari 8 let ali več, in osebe z omejenimi fizičnimi, senzoričnimi ali duševnimi sposobnostmi ali pomanjkljivimi izkušnjami in pomanjkljivim znanjem, uporabljajo, če so pod nadzorom pooblaščenih oseb, ali če so seznanjeni, kako varno uporabljati sistem za fino pršenje in se zavedajo s tem povezanih nevarnosti.** V nasprotnem primeru obstaja nevarnost napačne uporabe in poškodb.
- ▶ **Otroci sistema za fino pršenje ne smejo čistiti ali vzdrževati brez nadzora.**

Opis in zmogljivost izdelka



Preberite vsa opozorila in napotila. Napake zaradi neupoštevanja spodaj navedenih opozoril in napotil lahko povzročijo električni udar, požar in/ali težke telesne poškodbe.

Uporaba v skladu z namenom

Električno orodje je namenjeno le razprševanju lakov, lazur, osnovnih barv, končnih premazov za motorna vozila, lužil in olj, ki vsebujejo topila ali so topni v vodi. To električno orodje ni primerno za delo z disperzijskimi in lateks barvami, lužili, kislimi premazi, zrnatim materialom za pršenje ter z materiali, ki se ne razpršijo in ne kapljajo.

Komponente na sliki

Oštevilčenje komponent na sliki se nanaša na predstavitev orodja na strani z grafiko.

- 1 Pršilna pištola
- 2 Pokrov šobe
- 3 Prekrivna matica
- 4 Označba za SDS-zapiralo
- 5 Vrtljivi gumb za nastavitev količine pršilnega materiala
- 6 Priključek gibke cevi (pršilne pištole)
- 7 Podaljšek noge (le za posodo 800-ml)
- 8 Posoda za pršilni material, 600 ml
Posoda za pršilni material, 800 ml*
- 9 Stikalo za upravljanje
- 10 Potopna cev s tesnilom posode
- 11 Šoba
- 12 Tesnilo šobe
- 13 Gibka cev za dovod zraka
- 14 SDS-zapiralo
- 15 Osnovna enota
- 16 Držalna sponka
- 17 Vezica za nosilni jermen
- 18 Vklonno/izklonno stikalo
- 19 Priključek gibke cevi (osnovna enota)
- 20 Nosilni jermen
- 21 Merilna čaša
- 22 Pokrov zračnega filtra

*Prikazan ali opisan pribor ni del standardnega obsega dobave. Celoten pribor je del našega programa pribora.

Tehnični podatki

Sistem za fino pršenje	PFS 65	
Številka artikla		3 603 B06 1..
Nazivna odjemna moč	W	280
Črpalna zmogljivost	g/min	130
Razpršilna moč	W	0 – 65
Čas za nanos 5 m ² barve	min	10
Prostornina posode za pršilni material	ml	600
Dolžina gibke cevi za dovod zraka	m	1,8
Teža po EPTA-Procedure 01/2003	kg	2,8
Zaščitni razred		□/II

Navedbe veljajo za nazivne napetosti [U] 230 V. Pri drugih napetostih in državno specifičnih izvedbah lahko te navedbe variirajo.

Izjava o skladnosti

Izjavljamo pod izključno odgovornostjo, da proizvod, ki je opisan pod „Tehnični podatki“ ustreza naslednjim standardom oz. standardiziranim dokumentom: EN 60335 in Direktivam 2011/65/EU, 2006/42/ES, 2004/108/ES, vključno z njihovimi spremembami.

Tehnična dokumentacija (2006/42/ES) pri:
Robert Bosch GmbH, ETM9,
D-70745 Leinfelden-Echterdingen

Henk Becker Executive Vice President Engineering	Helmut Heintelmann Head of Product Certification PT/ETM9
--	--

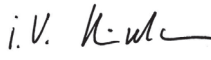
PPA
 i. V. 

Robert Bosch GmbH, Power Tools Division
D-70745 Leinfelden-Echterdingen
Leinfelden, 18.10.2013

Podatki o hrupu/vibracijah

Merilne vrednosti hrupa izračunane v skladu z EN 60745 in EN 50580.

Nivo zvočnega tlaka naprave po vrednotenju A znaša tipično 74 dB(A). Netočnost K = 3 dB.

Nivo hrupa lahko pri delu preseže 80 dB(A).

Uporabljajte zaščitne slušnike!

Skupne vrednosti vibracij a_h (vektorska vsota treh smeri) in negotovost K se izračunajo v skladu z EN 60745:

$$a_h < 2,5 \text{ m/s}^2, K = 1,5 \text{ m/s}^2.$$

Podane vrednosti nivoja vibracij v teh navodilih so bile izmerjene v skladu s standardiziranim merilnim postopkom po EN 60745 in se lahko uporabljajo za primerjavo električnih orodij med seboj. Primeren je tudi za začasno oceno obremenjenosti z vibracijami.

Naveden nivo vibracij predstavlja glavne uporabe električnega orodja. Če pa se električno orodje uporablja še v druge namene, z različnim priborom, odstopajočimi vstavnimi orodji ali pri nezadostnem vzdrževanju, lahko nivo vibracij odstopa. To lahko

obremenjenosti z vibracijami med določenim obdobjem uporabe občutno poveča.

Za natančnejšo oceno obremenjenosti z vibracijami morate upoštevati tudi tisti čas, ko je naprava izklopljena in teče, vendar dejansko ni v uporabi. To lahko obremenjenost z vibracijami preko celotnega obdobja dela občutno zmanjša.

Določite dodatne varnostne ukrepe za zaščito upravljalca pred pljivi vibracij, npr. Vzdrževanje električnega orodja in vstavnih orodij, segrevanje rok, organizacija delovnih postopkov.

Montaža

- **Pred začetkom kakršnih koli del na električnem orodju izvlecite omrežni vtičak iz vtičnice.**

Priključitev gibke cevi za dovod zraka (glejte slike A1 – A2)

- Odprite držalno sponko **16** in zračno cev **13** v celoti odvijte z glavne enote **15**.

Priključitev na pršilno pištolo:

- Trdno namestite SDS-zapiralo **14** gibke cevi za dovod zraka v skladu z označeno puščico trdno v priključek pršilne pištole **6**.
- Obračajte SDS-zapiralo tako dolgo, dokler ne zaskoči.

Priključitev osnovne enote:

- Namestite drugo SDS-zapiralo gibke cevi za dovod zraka v skladu z označeno puščico trdno v priključek osnovne enote **19**.
- Obračajte SDS-zapiralo tako dolgo, dokler ne zaskoči.

Pritrditev nosilnega jermena (glejte sliko B)

Da bi lahko obdelovalne površine dobro dosegli in bili fleksibilnejši, si lahko si pripnete osnovno enoto z nosilnim jermenom **20**.

- V vsako vezico **17** pripnite po en konec jermena.

Obratovanje

Priprava dela

- **Ob robu vodotokov ali na površinah v neposredni bližini pršilna dela niso dovoljena.**

Pri nakupu barv, lakov in pršilnih snovi pazite na to, da bodo okolju prijazna.

Predpriprava pršilne površine

Opozorilo: Okolico pršilne površine morate obsežno in temeljito prekriti.

Pršilna meglica onesnažuje okolico. Pri uporabi v notranjih prostorih lahko onesnažite vse nepokrite površine.

Pršilna površina mora biti čista, suha in brez maščobe.

- Na grobo zbrusite površine in nato odstranite brusilni prah.

Primerni materiali za pršenje in priporočeno razredčilo

- **Pri redčenju pazite na to, razredčilo ustreza pršilnemu materialu.** Pri uporabi napačnega razredčila lahko nastanejo grudice, ki zamašijo pršilno pištolo.

Pršilni material

Priporočeno razredčenje

Lužila, olja, lazure, impregnacijska sredstva, sredstva za zaščito pred rjo

voda, sredstvo za odstranjevanje tapet

Barvni laki, ki jih je možno razredčiti s topli ali vodo, temeljni premazi, prekrivni laki za radiatorje, prekrivni laki za motor-na vozila, debeloplastne lazure

Naprava ni primerna za uporabo disperzijskih barv (za stenske površine).

Prosimo upoštevajte tudi navodila za uporabo proizvajalca pršilnega materiala.

Redčenje pršilnega materiala

Pri pršilnem materialu, ki ga morate razredčiti, postopajte kot sledi:

- Vzemite merilno čašo **21**.
- Dobro premešajte pršilni material.
- Napolnite zadostno količino pršilnega materiala in v posodo za pršilni material **8** (glejte „Napolnjevanje pršilnega materiala“, stran 161)
- Razredčite pršilni material 10 % z razredčilom. Primer:

Izhodiščna količina pršilnega materiala [ml]	200	300	400	500
Razredčilo [ml]	20	30	40	50

- Dobro premešajte pršilni material.
- Opravite preizkus pršenja na testni površini. (glejte „Pršenje“, stran 162)

Ko nastane optimalna pršilna slika, lahko pričnete s pršenjem. **ali**

Če z rezultatom pršenja niste zadovoljni ali pa v primeru, da barva ne izstopa, postopajte kot je opisano v poglavju „Odprava motenj“ na strani 163.

Napolnjevanje pršilnega materiala (glejte slike C1 – C2)

- **Pred začetkom kakršnih koli del na električnem orodju izvlecite omrežni vtičak iz vtičnice.**

- Odvijte posodo **8** s pršilne pištole.
- Zasukajte potopno cevko **10** tako, da boste lahko pršilni material skoraj v celoti izčrpali:

za pršenje ležečih objektov	jo morate zasukati naprej v smeri šobe
za pršenje nad glavo	jo morate zasukati nazaj v smeri ročaja

- Napolnite pršilni material v posodo, ki jo nato trdno privijte na pršilno pištolo.

Zagon

- **Upoštevajte omrežno napetost! Napetost vira električne energije se mora ujemati s podatki na tipski ploščici električnega orodja. Orodje, ki je označeno z 230 V, lahko priključite tudi na napetost 220 V.**

- **Pazite na to, da osnovna enota med delovanjem ne more vsesavati prahu ali druge nečistoče.**

162 | Slovensko

► Pazite na to, da ne pršite po osnovni enoti.

Vklop

Da prihranite energijo, vključite sistem za fino pršenje le, ko ga potrebujete.

- Vtaknite omrežni vtič v vtičnico.
- Vzemite pršilno pištolo v roko in jo naravnajte v smeri na pršilno površino.
- Najprej pritisnite vklopno/izklopno stikalo **18**.
- Na pršilni pištoli pritisnite stikalo za upravljanje **9**.

Opozorilo: Ko je osnovna enota vklopljena, na šobi **11** vedno uhaja zrak.

Izklop

- Spustite stikalo za upravljanje **9** in pritisnite vklopno/izklopno stikalo **18**.
- Potegnite vtič iz vtičnice.

Navodila za delo**Pršenje (glejte slike D – E)**

Opozorilo: Če električno orodje uporabljate na prostem, upoštevajte smer vetra.

- Najprej izvedite preizkus pršenja in nastavite način in količino pršilnega materiala v skladu s pršilnim materialom. (Postopke nastavljanja si preberite v nadaljnjem besedilu)
- Pršilno pištolo obvezno držite na enakomerni razdalji od 5 – 15 cm pravokotno na predmet pršenja.
- Najprej pršite izven pršilne površine.
- Premikajte pršilno pištolo glede na nastavev pršilne slike enakomerno prečno ali navzgor in navzdol. Enakomerno kakovost površinskega nanosa dosežete, če nanos prekrivate za 4 – 5 cm.
- Izogibajte se prekinitvam znotraj pršilne slike.

Z enakomernim vodenjem pršilne pištole dosežete enakomerno kakovost površinskega nanosa.

Zaradi neenakomerna razdalje in neenakomernega kota med pršenjem se tvorijo barvne meglice in to pomeni posledično neenakomerno površino nanosa.

- Pršenje končajte izven pršilne površine.







Posode za material za pršenje nikoli povsem ne izpraznite. Če dvizna cev ni potopljena v material za pršenje, se curek preseka prekine in tako nastane neenakomerna površina.

Če se pršilni material odlaga na šobi in na razprševalnem pokrovu, očistite oba dela z uporabljenim topilom.

Nastavev pršilne slike (glejte sliko F)

► **Nikoli ne pritisnite stikala za upravljanje 9 med nastavljanjem razprševalnega pokrova 2.**





- Popustite prekrivno matico **3**.
- Zasukajte razprševalni pokrov **2** v želeno pozicijo.
- Ponovno zategnite prekrivno matico.

Razprševalni pokrov	Pršilni curek	Uporaba
		A navpičen ploščat curek za vodoravno smer dela
		B vodoraven ploščat curek za navpično smer dela
		C okrogel curek za pršenje v kotih, na robovih in težko dostopnih mestih

Nastavev količine pršilnega materiala (glejte sliko G)

– Zasukajte nastavno kolo **5** za nastavev željene količine pršilnega materiala:

- I:** minimalna količina pršilnega materiala,
- IIII:** maksimalna količina pršilnega materiala.

Količina pršilnega materiala	Nastavev
Preveč pršilnega materiala na pršilni površini: 	Količino pršilnega materiala morate zmanjšati. – Zavrtite nastavno kolo 5 v smeri I . 
Premalo pršilnega materiala na pršilni površini: 	Količino pršilnega materiala morate povežati. – Zavrtite nastavno kolo 5 v smeri IIII . 

Odložitev pršilne pištole (glejte sliko H)

Pršilno pištolo lahko obesite v držalno sponko **16**.

- Pršilno pištolo obesite s prekrivno matico **3** v držalno sponko **16**.

Vzdrževanje in servisiranje**Vzdrževanje in čiščenje**

► **Pred začetkom kakršnih koli del na električnem orodju izvlecite omrežni vtič iz vtičnice.**

Čiščenje (glejte slike I – K)

Pravilno čiščenje je predpogoj za neoporečno delovanje pršilne pištole. V primeru nepravilnega ali nestrokovnega čiščenja ne priznavamo reklamacij.

Pršilno pištolo in posodo za pršilni material morate vedno očistiti z ustreznim razredčilom (topilo ali voda), ki ga uporabljate tudi za razredčevanje pršilnega materiala.

Pršilne pištole ne smete nikoli v celoti potopiti v čistilno sredstvo.

Odprtine na šobi in za zrak na pršilni pištoli nikoli ne čistite s konicastimi kovinskimi predmeti.

Razredčenega pršilnega materiala ne smete več shraniti v posodi, kjer se nahaja že originalni pršilni material.

Če ste uporabili zdravju nevarno pršilno snov, morate pršilno pištolo temeljito očistiti.

- Izklopite osnovno enoto in pritisnite stikalo za upravljanje **9** pršilne pištole, tako da se lahko pršilni material izteče nazaj v posodo.
- Zato odstranite posodo **8** in preostanek materiala za pršenje zlijte v originalni material za pršenje.
- Napolnite razredčilo (topilo ali voda) v posodo in ga nato privijte na pršilno pištolo.
- Dobro pretresite pršilno pištolo.
- Vključite osnovno enoto in izpršite razredčilo v prazno pločevinko.
- Zadnje tri korake ponavljajte tako dolgo, da bo iz pršilne pištole izhajalo čisto razredčilo.
- Ponovno izklopite osnovno enoto.
- V celoti izklopite posodo **8**.
- Preverite, ali sta potopna cevka **10** in tesnilo posode očiščeni in ali ni morda prišlo do poškodbe na teh delih.
- Posodo in pršilno pištolo z zunanje strani čistite s krpo, ki ste jo navlažili z razredčilom.
- Odvijte prekrivno matico **3** in razprševalni pokrov **2**.
- Z razredčilom očistite šobo **11** in šobno iglo.

Po potrebi se mora očistiti tudi tesnilo šobe **12**.

- Snemite šobo **11** in tesnilo šobe **12**.
Po potrebi si pomagajte s konicastim predmetom, saj se tesnilo šobe tesno prilega pršilni pištoli.
- Tesnilo šobe očistite z razredčilom.
- Ponovno namestite tesnilo šobe v pršilno pištolo. Pazite na to, da je utor obrnjem stran od pršilne pištole.
- Šobo ponovno namestite na telo pršilne pištole in jo zavrtite v pravilno pozicijo.
- Natakните razprševalni pokrov **2** na šobo in ga ponovno privijte s prekrivno matico **3**.

Zamenjava zračnega filtra (glejte sliko L)

Če je zračni filter umazan, ga morate zamenjati.

- Snemite pokrov zračnega filtra **22**.
- Zamenjajte zračni filter.
- Ponovno namestite pokrov zračnega filtra.

Odstranjevanje

Razredčilo in ostanke pršilnega materiala morate odstraniti v skladu s pravili o varstvu okolja. Upoštevajte proizvajalčeva navodila za odstranjevanje odpadkov in krajevne predpise za odstranjevanje posebnih odpadkov.

Okolju nevarne kemikalije ne smejo prodreti v tla, v podtalnico ali v druge vode. Okolju nevarne kemikalije nikoli ne izlijte v kanalizacijo!

Odprava motenj

Problem	Vzrok	Pomoč
Pršilni material ne prekriva dovolj dobro	Premajhna količina pršilnega materiala	Zavrtite nastavno kolo 5 v smeri IIII
	Razmak k pršilni površini je prevelik	Zmanjšajte razmak pršenja
	Premalo pršilnega materiala na pršilni površini; niste dovolj krat pršili po pršilni površini	Pršite večkrat po pršilni površini
	Pršilni material je pregost	Ponovno razredčite pršilni material za 10 % in izvedite preizkusno pršenje
Pršilni material se po končanem nanašanju razliva	Nanesli ste preveč pršilnega materiala	Zavrtite nastavno kolo 5 v smeri I
	Razmak k pršilni površini je premajhen	Povečajte razmak pršenja
	Pršilni material je redko tekoč	Dodajte originalni pršilni material
	Prevečkrat ste pršili po istem mestu	Odstranite barvo in pri drugem preizkusu pršenja ne pršite tolikokrat po enem mestu
Preveč grobo razprševanje	Prevelika količina pršilnega materiala	Zavrtite nastavno kolo 5 v smeri I
	Šoba 11 je umazana	Očistite šobo
	Prenizek tlak v posodi 8	Posodo za pršilni material pravilno privijte na pršilni pištoli
	Pršilni material je pregost	Ponovno razredčite pršilni material za 10 % in izvedite preizkusno pršenje
Premočna barvna meglica	Zračni filter je močno umazan	Zamenjava zračnega filtra
	Nanesli ste preveč pršilnega materiala	Zavrtite nastavno kolo 5 v smeri I
	Razmak k pršilni površini je prevelik	Zmanjšajte razmak pršenja

164 | Hrvatski

Problem	Vzrok	Pomoć
Pršilni curek pulzira	Premalo pršilnega materiala v posodi	Dolijte pršilni material
	Zamašena odzračevalna odprtina na dvižni cevi 10	Očistite dvižno cev in odzračevalno odprtino
	Zračni filter je močno umazan	Zamenjava zračnega filtra
	Pršilni material je pregost	Ponovno razredčite pršilni material za 10 % in izvedite preizkusno pršenje
Pršilni material kaplja s šobe	Odlaganje pršilnega materiala na šobi 11 in razprševalnem pokrovu 2	Očistite šobo in razprševalni pokrov
	Šoba 11 je obrabljena	Zamenjajte šobo
	Šoba 11 se je razrahljala	Privijte prekrivno matico 3
Pršilni material ne izhaja iz šobe	Šoba 11 je zamašena	Očistite šobo
	Dvižna cevka 10 je zamašena	Očistite dvižno cevko
	Zamašena odzračevalna odprtina na dvižni cevi 10	Očistite dvižno cev in odzračevalno odprtino
	Dvižna cevka 10 se je razrahljala	Zatakните dvižno cevko
	Ni tlaka v posodi 8	Posodo za pršilni material pravilno privijte na pršilni pištoli
	Pršilni material je pregost	Ponovno razredčite pršilni material za 10 % in izvedite preizkusno pršenje

Vzdrževanje

Da bi se izognili ogrožanju varnosti v primeru, da morate nadomestiti priključni kabel, mora to storiti servis podjetja Bosch ali pooblaščen servis za električna orodja Bosch.

Servis in svetovanje o uporabi

V primeru dodatnih vprašanj in pri naročanju nadomestnih delov brezpogojno navedite 10-mestno številko artikla, ki je navedena na tipski ploščici naprave.

Servis Vam bo dal odgovore na Vaša vprašanja glede popravila in vzdrževanja izdelka ter nadomestnih delov. Risbe razstavljenega stanja in informacije o nadomestnih delih se nahajajo tudi na spletu pod:

www.bosch-pt.com

Skupina svetovalcev o uporabi podjetja Bosch Vam bo z veseljem v pomoč pri vprašanjih o naših izdelkih in njihovega pribora.

Slovensko

Top Service d.o.o.
Celovška 172
1000 Ljubljana
Tel.: (01) 519 4225
Tel.: (01) 519 4205
Fax: (01) 519 3407

Odlaganje

Pršilna pištola, električno enoto, pribor in embalažo morate reciklirati v skladu z varstvom okolja.

Električnih orodij ne vrzite med gospodinjske odpadke!

Samo za države EU:

V skladu z Direktivo 2012/19/EU Evropskega Parlamenta in Sveta o odpadni električni in elektronski opremi (OEEO) in njeni urenskičitvi v nacionalnem pravu se morajo električna orodja, ki niso več v uporabi, ločeno zbirati ter okoliju prijazno reciklirati.

Pridržujemo si pravico do sprememb.

Hrvatski**Upute za sigurnost****Opće upute za sigurnost za električne alate**

⚠ UPOZORENJE Pročitajte sve napomene o sigurnosti i upute, uključujući listove o sigurnosti i natpise upozorenja na ambalaži boja i otapala. Ako se ne bi poštivala napomene o sigurnosti i upute, to bi moglo uzrokovati strujni udar, požar i/ili teške ozljede.

Spremitе sve napomene o sigurnosti i upute za buduću primjenu.

U daljnjem tekstu korišten pojam „Električni alat“ odnosi se na električne alate s priključkom na električnu mrežu (s mrežnim kabelom) i na električne alate s napajanjem iz aku-baterije (bez mrežnog kabela).

Sigurnost na radnom mjestu

▶ Tijekom uporabe električnog alata djecu i ostale osobe držite dalje od mjesta rada. U slučaju skretanja pozornosti mogli bi izgubiti kontrolu nad uređajem.

Električna sigurnost

- ▶ **Priključni utikač električnog alata mora odgovarati utičnici.** Na utikaču se ni na koji način ne smiju izvoditi izmjene. Ne koristiti adapterski utikač zajedno sa zaštitno uzemljenim električnim alatom. Utikač na kojem nisu vršene izmjene i odgovarajuća utičnica smanjuju opasnost od strujnog udara.
- ▶ **Uređaj držite dalje od kiše ili vlage.** Prodiranje vode u električni alat povećava opasnost od strujnog udara.
- ▶ **Ne koristite priključni kabel za nošenje, vješanje električnog alata ili za izvlačenje utikača iz mrežne utičnice.** Priključni kabel držite dalje od izvora topline, ulja, oštrih rubova ili pomičnih dijelova uređaja. Oštećen ili usukan priključni kabel povećava opasnost od električnog udara.
- ▶ **Ako sa električnim alatom radite na otvorenom, koristite samo produžni kabel odobren za uporabu na otvorenom.** Primjena produžnog kabela prikladnog za rad na otvorenom smanjuje opasnost od električnog udara.
- ▶ **Ako se ne može izbjeći uporaba električnog alata u vlažnoj okolini, koristite zaštitnu sklopku struje kvara.** Primjenom zaštitne sklopke struje kvara smanjuje se opasnost od strujnog udara.

Sigurnost ljudi

- ▶ **Nosite osobnu zaštitnu opremu i uvijek nosite zaštitne naočale.** Nošenje osobne zaštitne opreme, kao što je maska za prašinu, sigurnosna obuća koja ne klize, zaštitna kaciga ili štitnik za sluh, ovisno od vrste i primjene električnog alata, smanjuje opasnost od ozljeda.

Uporaba i ophođenje sa električnim alatom

- ▶ **Ne koristite električni alat čiji je prekidač neispravan.** Električni alat koji se više ne može uključivati i isključivati opasan je i mora se popraviti.
- ▶ **Električni alat koji ne koristite spremite izvan doseg djece. Ne dopustite rad s uređajem osobama koje nisu s njim upoznate ili koje nisu pročitale ove upute.** Električni alati su opasni ako s njima rade neiskusne osobe.
- ▶ **Električni alat, pribor, radne alate, itd. koristite prema ovim uputama i na način kako je to propisano za poseban tip uređaja. Kod toga uzmite u obzir radne uvjete i izvođene radove.** Uporaba električnih alata za druge primjene nego što je to predviđeno, može dovesti do opasnih situacija.

Servisiranje

- ▶ **Popravak vašeg električnog alata prepustite samo kvalificiranom stručnom osoblju ovlaštenog servisa i samo s originalnim rezervnim dijelovima.** Na taj će se način osigurati da ostane sačuvana sigurnost uređaja.

Upute za sigurnost za sustave finog prskanja

- ▶ **Održavajte vaše radno mjesto čistim, dobro osvijetljenim, bez posuda sa bojom ili otapalima i bez krpa i ostalih zapaljivih materijala.** Moguća opasnost samozapaljenja. U svakom trenutku trebaju biti dostupni funkcionalno ispravni aparati za gašenje požara.

- ▶ **Osigurajte dobro provjetravanje u području prskanja i dovoljno svježeg zraka u čitavom prostoru.** Isparena zapaljiva otapala stvaraju eksplozivnu okolinu.
- ▶ **Ne prskajte niti čistite s materijalima čije je plamište ispod 55 °C. Koristite materijale na bazi vode, teško hlapljivih ugljikovodika ili slične materijale.** Lakohlapljiva otapala stvaraju eksplozivnu okolinu.
- ▶ **Ne prskajte u području izvora zapaljenja kao i iskrenja od statičkog elektriciteta, otvorenog plamena, plamena zapaljenja, zagrijanih predmeta, motora, upaljenih cigareta i kod izvlačenja i uvlačenja utikača iz utičnice ili kod rukovanja električnim prekidačima.** Takvi izvori iskrenja mogu dovesti do zapaljenja okoline.
- ▶ **Ne prskajte po materijalima za koje nije poznato da li predstavljaju opasnost.** Nepoznati materijali mogu stvoriti opasne uvjete.
- ▶ **Kod prskanja ili rukovanja kemikalijama nosite dodatnu osobnu zaštitnu opremu, kao što su odgovarajuće rukavice i zaštitne maske.** Nošenjem zaštitne opreme za odgovarajuće radne uvjete smanjuje se izlaganje opasnim kemikalijama.



- ▶ **Pazite na eventualne opasnosti od sredstva za prskanje. Obratite pažnju na oznake i natpise na ambalaži takvih sredstava ili na informacije proizvođača, uključujući zahtjeve za nošenje osobne zaštitne opreme.** Treba paziti na takve upute proizvođača, kako bi se izbjegle opasnosti od požara, a otrovna i kancerogena sredstva mogu prouzročiti ozljede.
- ▶ **Utikač mrežnog kabela i okidač prekidača pištolja za prskanje držite dalje od boja i drugih tekućina. Nikada ne izvlačite utikač iz utičnice potezanjem za kabel.** Inače bi moglo doći do strujnog udara.
- ▶ **Djecu držite pod nadzorom.** Na taj ćete način biti sigurni da se djeca neće igrati sa sustavom za fino prskanje.
- ▶ **Ovaj sustav za fino prskanje mogu koristiti djeca starija od 8 godina kao i osobe ograničenih fizičkih, osjetilnih ili mentalnih sposobnosti ili osobe bez iskustva i znanja ako su pod nadzorom ili su upućene u sigurno rukovanje sustavom za fino prskanje te razumiju uz to vezane opasnosti.** U suprotnom postoji opasnost od pogrešnog rukovanja i zadobivanja ozljeda.
- ▶ **Čišćenje i održavanje sustava za fino prskanje ne smiju obavljati djeca bez nadzora.**

Opis proizvoda i radova



Treba pročitati sve napomene o sigurnosti i upute. Ako se ne bi poštivala napomene o sigurnosti i upute to bi moglo uzrokovati strujni udar, požar i/ili teške ozljede.

Uporaba za određenu namjenu

Električni alat je namijenjen samo za raspršivanje lakova sa sadržajem otapala i onih koji se mogu razrijediti vodom, lazura, temeljnih boja, bezbojnih lakova, lakova za završnu obradu motornih vozila, sredstava za bajcanje i ulja.

Električni alat nije prikladan za rad s disperzijskim i latex boja, lužinama, premaznim sredstvima sa sadržajem kiseline, praškastim ili zrnatim materijalom za raspršivanje kao niti s materijalima neprikladnim za prskanje.

Prikazani dijelovi uređaja

Numiranje prikazanih komponenti odnosi se na prikaz električnog alata na stranicama sa slikama.

- 1 Pištolj za prskanje
- 2 Zračna kapa
- 3 Završna matica
- 4 Oznaka za SDS-zatvarač
- 5 Kotačić za namještanje količine prskanog materijala
- 6 Priključak crijeva (pištolja za prskanje)
- 7 Produžetak podnožja (samo za spremnik od 800 ml)
- 8 Spremnik materijala za prskanje, 600 ml
Spremnik materijala za prskanje, 800 ml*
- 9 Prekidač
- 10 Uzlazna cijev sa brtvom spremnika
- 11 Sapnica
- 12 Brtva sapnice
- 13 Crijevo za zrak
- 14 SDS-zatvarač
- 15 Bazna jedinica
- 16 Kopča za držanje
- 17 Uška remena za nošenje
- 18 Prekidač za uključivanje/isključivanje
- 19 Priključak crijeva (bazne jedinice)
- 20 Remen za nošenje
- 21 Mjerna čaša
- 22 Poklopac filtera za zrak

*Prikazan ili opisan pribor ne pripada standardnom opsegu isporuke. Potpuni pribor možete naći u našem programu pribora.

Tehnički podaci

Sustav za fino prskanje	PFS 65	
Kataloški br.		3 603 B06 1..
Nazivna primljena snaga	W	280
Dobavni učinak	g/min	130
Učinak raspršivanja	W	0 – 65
Utrošeno vrijeme za prskanje površine od 5 m ²	min	10
Volumen spremnika materijala za prskanje	ml	600
Dužina crijeva za zrak	m	1,8
Težina odgovara EPTA-Procedure 01/2003	kg	2,8
Klasa zaštite		□/II

Podaci vrijede za nazivni napon [U] od 230 V. U slučaju odstupanja napona i u izvedbama specifičnim za dotičnu zemlju, ovi podaci mogu varirati.

Izjava o uskladenosti

Izjavljujemo uz punu odgovornost da je proizvod opisan u „Tehničkim podacima“ usklađen sa slijedećim normama ili normativnim dokumentima: EN 60 335 i Smjernicama 2011/65/EU, 2006/42/EZ, 2004/108/EZ uključujući vaše promjene.

Tehnička dokumentacija (2006/42/EC) može se dobiti kod: Robert Bosch GmbH, ETM9, D-70745 Leinfelden-Echterdingen

Henk Becker Executive Vice President Engineering
Helmut Heinzelmann Head of Product Certification PT/ETM9

PPA.

[Handwritten signatures]

Robert Bosch GmbH, Power Tools Division
D-70745 Leinfelden-Echterdingen
Leinfelden, 18.10.2013

Informacije o buci i vibracijama

Mjerne vrijednosti za šum određene su prema EN 60745 i EN 50580.

Prag zvučnog tlaka uređaja vrednovan sa A obično iznosi 74 dB(A). Nesigurnost K = 3 dB.

Prag buke kod rada može premašiti 80 dB(A).

Nositi štitičke za sluh!

Ukupne vrijednosti vibracija a_h (vektorski zbor u tri smjera) i nesigurnost K određeni su prema EN 60745:

$$a_h < 2,5 \text{ m/s}^2, K = 1,5 \text{ m/s}^2.$$

Prag vibracije naveden u ovim uputama izmjeren je postupkom mjerenja propisanim u EN 60745 i može se primijeniti za međusobnu usporedbu električnih alata. Prikladan je i za privremenu procjenu opterećenja od vibracija.

Navedeni prag vibracija predstavlja glavne primjene električnog alata. Ako se međutim električni alat koristi za druge primjene, s različitim priborom, radnim alatima koji odstupaju od navedenih ili se nedovoljno održavaju, prag vibracija može odstupati. Na taj se način može osjetno povećati

opterećenje od vibracija tijekom čitavog vremenskog perioda rada.

Za točnu procjenu opterećenja od vibracija trebaju se uzeti u obzir i vremena u kojima je uređaj isključen, ili doduše radi ali stvarno nije u primjeni. Na taj se način može osjetno smanjiti opterećenje od vibracija tijekom čitavog vremenskog perioda rada.

Prije djelovanja vibracija utvrdite dodatne mjere sigurnosti za zaštitu korisnika, kao npr.: održavanje električnog alata i radnih alata, kao i organiziranje radnih operacija.

Montaža

► Prije svih radova na električnom alatu izvucite mrežni utikač iz utičnice.

Priključak crijeva (vidjeti slike A1 – A2)

- Otvorite pridržnu kopču **16** te crijevo za zrak **13** potpuno odmotajte počevši od bazne jedinice **15**.

Priključak na pištolj za prskanje:

- Čvrsto utaknite prvi SDS-zatvarač **14** crijeva za zrak prema oznaci strelicom, u priključak pištolja za prskanje **6**.
- Okrenite SDS-zatvarač, sve dok osigurač ne uskoči na svoje mjesto.

Priključak bazne jedinice:

- Čvrsto utaknite drugi SDS-zatvarač crijeva za zrak prema oznaci strelicom, u priključak bazne jedinice **19**.
- Okrenite SDS-zatvarač, sve dok osigurač ne uskoči na svoje mjesto.

Pričvršćenje remena za nošenje (vidjeti sliku B)

Da bi mogli doseći sve obrađivanje površine, baznu jedinicu možete nositi pomoću remena za nošenje **20**.

- U svaku ušku **17** zahvatite jedan kraj remena.

Rad

Priprema za rad

► Ne dopuštaju se radovi prskanja na rubu površinskih voda ili na susjednim površinama u neposrednom području uvlačenja.

Kod kupnje boja, lakova i sredstava za prskanje obratite pažnju na njihovu ekološku prihvatljivost.

Priprema boce za prskanje

Napomena: Okolinu površine prskanja pokrije u širokom opsegu i temeljito.

Magla od prskanja zagađuje okolinu. Kod primjene u zatvorenim prostorima mogu se zagađivati sve nepokrivene površine.

Površina prskanja mora biti čista, suha i bez masnoća.

- Glatke površine ohrapavite i nakon toga uklonite prašinu od brušenja.

Prikladni materijali za prskanje i preporučeno razrjeđivanje

- **Prije razrjeđivanja provjerite da li je materijal za prskanje i razrjeđivač međusobno usklađen.** Kod primjene pogrešnog razrjeđivača mogu nastati grudice koje mogu začepiti pištolj za prskanje.

Materijal za prskanje

preporučeno razrjeđivanje

Sredstva za bajcanje, ulja, lazure, sredstva za impregniranje, temeljni premazi za zaštitu od korozije

nerazrijeđena

Voda, sredstva za skidanje tapeta

nerazrijeđena

Lak boje razrijeđene s razrjeđivačima ili razrijeđeno najmanje 10 %
Lak boje za razrjeđivače ili razrijeđeno najmanje 10 %
dijatore, završni premazi lak bojom za motorna vozila, prozirni premazi debelog sloja

Uređaj nije prikladan za nanošenje disperzijskih boja (boja za zidove).

Molimo pridržavajte se uputa za uporabu od proizvođača materijala za prskanje.

Razrjeđivanje materijala za prskanje

Kod materijala za prskanje koji se mora razrijediti, postupite kako slijedi:

- Uzmite mjernu čašu **21**.
- Dobro promiješajte materijal za prskanje.
- Napunite dovoljno materijala za prskanje u spremnik materijala za prskanje **8**. (vidjeti „Punjenje materijala za prskanje“, stranica 167)
- Materijal za prskanje razrijedite za 10 % sa razrjeđivačem. Na primjer:

Izlazna količina materijala za prskanje [ml]	200	300	400	500
Razrjeđivač [ml]	20	30	40	50

- Dobro promiješajte materijal za prskanje.
- Provedite probno prskanje na kontrolnoj površini. (vidjeti „Prskanje“, stranica 168)

Kada dobijete optimalnu sliku prskanja, možete započeti sa prskanjem.

ili

Ako rezultat prskanja nije zadovoljavajući ili ne izlazi nikakva boja, postupite kao kod „Otklanjanje smetnji u radu“, kao što je opisano na stranici 169.

Punjenje materijala za prskanje (vidjeti slike C1 – C2)

► Prije svih radova na električnom alatu izvucite mrežni utikač iz utičnice.

- Odvijte spremnik **8** sa pištolja za prskanje.
- Okrenite uzlaznu cijev **10** tako da se materijal za prskanje može prskati gotovo bez ostatka:

za radove prskanja na ležećim objektima | prema **naprijed** u smjeru sapnice

za radove prskanja iznad glave | prema **natrag** u smjeru ručice

- Napunite materijal za prskanje u spremnik i čvrsto ga navrnite na pištolj za prskanje.

Puštanje u rad

► Pridržavajte se mrežnog napona! Napon izvora struje mora se podudarati s podacima na tipskoj pločici elek-

168 | Hrvatski

tričnog alata. Električni alati označeni s 230 V mogu raditi i na 220 V.

- ▶ **Pazite da bazna jedinica tijekom rada ne usisa prašinu ili ostalu prljavštinu.**
- ▶ **Pazite da ne prskate po baznoj jedinici.**

Uključivanje

S ciljem uštede energije, sustav za fino prskanje uključite tek onda kada ga koristite.

- Utaknite mrežni utikač u utičnicu.
- Uzmite pištolj za prskanje u ruku i usmjerite ga na površinu za prskanje.
- Najprije pritisnite prekidač za uključivanje/isključivanje **18**.
- Pritisnite prekidač **9** na pištolju za prskanje.

Napomena: Kada je bazna jedinica uključena, na sapnici **11** uvijek istrujava zrak.

Isključivanje

- Otpustite prekidač **9** i pritisnite prekidač za uključivanje/isključivanje **18**.
- Izvucite mrežni utikač iz utičnice.

Upute za rad**Prskanje (vidjeti slike D – E)**

Napomena: Kada električni alat koristite na otvorenom prostoru pazite na smjer vjetra.

- Izvršite najprije probno prskanje i namjestite sliku mlaza i količinu prskanog materijala prema prskanom materijalu. (Za namještanja vidjeti u slijedećim poglavljima)
- Pištolj za prskanje bezuvjetno držite na podjednaku razmaku od 5 – 15 cm okomito prema prskanom objektu.
- Sa prskanjem počnite izvan površine koja se prska.
- Pištolj za prskanje, ovisno od namještene slike prskanja, pomičite jednolično poprečno ili prema gore i dolje. Podjednaka kvaliteta prskane površine će se dobiti kada se putanje prskanja preklapaju za 4 – 5 cm.
- Izbjegavajte prekide prskanja unutar prskane površine.

Jednolično vođenje pištolja za prskanje daje unificiranu kvalitetu prskane površine.

Neravnomjeran razmak i kut prskanja uzrokovat će pretjerano stvaranje maglice boje, a time i nejednoliku površinu.







- Postupak prskanja završite izvan površine prskanja.

Spremnik s materijalom za prskanje nikada nemojte potpuno isprazniti. Kada uzlazna cijev više nije uronjena u materijal za prskanje, prekinut će se mlaz prskanja i dobit ćete neravnomjernu površinu.

Kada se materijal za prskanje nakupi na sapnici i zračnoj kapi, oba dijela očistite sa korištenim razrjeđivačem.

Namještanje slike prskanja (vidjeti sliku F)

- ▶ **Nikada ne pritišćite prekidač 9 dok regulirate zračnu kapu 2.**
- Otpustite završnu maticu **3**.
- Okrenite zračnu kapu **2** u željeni položaj.
- Ponovno stegnite završnu maticu.

Zračna kapa	Mlaz prskanja	Primjena
		A okomiti plosnati mlaz za horizontalni smjer rada
		B vodoravni plosnati mlaz za vertikalni smjer rada
		C okrugli mlaz za uglove, rubove i teško dostupna mjesta

Namještanje količine prskanog materijala (vidjeti sliku G)

- Okrenite kotačić za namještanje **5**, za namještanje željene količine prskanog materijala:
I: minimalna količina prskanog materijala,
III: maksimalna količina prskanog materijala.

Količina prskanog materijala Namještanje

Previše prskanog materijala na površini prskanja: Količina prskanog materijala mora se smanjiti.

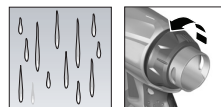

- Okrenite kotačić za namještanje **5** u smjeru **I**.

Premalo prskanog materijala na površini prskanja:



Količina prskanog materijala mora se povećati.

- Okrenite kotačić za namještanje **5** u smjeru **III**.

Odlaganje pištolja za prskanje (vidjeti sliku H)

Pištolj za prskanje se u svrhu odlaganja može objesiti za kopču za držanje **16**.

- Objesite pištolj za prskanje, sa završnom maticom **3** u kopču za držanje **16**.

Održavanje i servisiranje**Održavanje i čišćenje**

- ▶ **Prije svih radova na električnom alatu izvucite mrežni utikač iz utičnice.**

Čišćenje (vidjeti slike I – K)

Stručno čišćenje je preduvjet za besprijekoran rad pištolja za prskanje. U slučaju manjkavog ili nestručnog čišćenja, proizvođač uređaja ne može dati nikakvo jamstvo.

Pištolj za prskanje i spremnik prskanog materijala čistite uvijek sa odgovarajućim sredstvom za razrjeđivanje (otapalo ili voda) za korišteni materijal prskanja.

Čitavi pištolj za prskanje uronite u sredstvo za čišćenje.

Sapnice i otvore za zrak pištolja za prskanje nikada ne čistite sa šiljatim metalnim predmetima.

Razrijeđeni materijal za prskanje za spremanje nikada ponovno ne vraćajte u ambalažu sa originalnim materijalom za prskanje.

Pištolj za prskanje temeljito očistite kada se koristi sredstvo za prskanje štetno za zdravlje.

- Isključite baznu jedinicu i pritisnite prekidač **9** pištolja za prskanje, da bi se materijal za prskanje mogao vratiti u spremnik.
- Odvijte spremnik **8** a preostali materijal za prskanje ulijte natrag u originalni materijal.
- Napunite u spremnik razrjeđivač (otapalo ili vodu) i čvrsto ga navrnite na pištolj za prskanje.
- Više puta protresite pištolj za prskanje.
- Uključite baznu jedinicu i poprskajte razrjeđivač u praznu dozu materijala.
- Zadnja tri koraka ponavljajte toliko često dok iz pištolja za prskanje ne počne izlaziti čisti razrjeđivač.
- Ponovno isključite baznu jedinicu.
- Do kraja ispraznite spremnik **8**.
- Provjerite da li je uzlazna cijev **10** s brtvom spremnika čista, bez sredstva za prskanje i neoštećena.
- Očistite spremnik i pištolj za prskanje sa vanjske strane sa krpom namočenom u razrjeđivač.
- Odvijte završnu maticu **3** i zračnu kapu **2**.
- Razrjeđivačem očistite sapnicu **11** i iglu sapnice.

Povremeno se mora dodatno očistiti brtva sapnice **12**.

- Skinite sapnicu **11** i brtvu sapnice **12**. Eventualno si pomognite sa šiljatim predmetom, jer brtva sapnice čvrsto sjedi na pištolju za prskanje.
- Brtvu sapnice očistite sa razrjeđivačem.
- Ugradite brtvu sapnice ponovno u pištolj za prskanje. Kod toga pazite na položaj utora pištolja za prskanje.
- Natakните sapnicu na tijelo pištolja za prskanje i okrenite je u ispravan položaj.
- Natakните kapu za zrak **2** na sapnicu i stegnite je sa završnom maticom **3**.

Zamjena filtera za zrak (vidjeti sliku L)

Kada je filter za zrak zaprljan, on se mora zamijeniti.

- Skinite poklopac filtera za zrak **22**.
- Zamijenite filter za zrak .
- Ponovno ugradite poklopac filtera za zrak.

Zbrinjavanje materijala

Razrjeđivač i ostaci prskanog materijala moraju se zbrinuti na ekološki prihvatljiv način. Kod toga se pridržavajte uputa za zbrinjavanje od proizvođača i važećih propisa za zbrinjavanje posebnog otpada.

Kemikalije štetne za okoliš ne smiju dospjeti u tlo, u podzemne vode ili u površinske vode. Ekološki štetne kemikalije ne izlijevajte u kanalizaciju!

Otklanjanje smetnji u radu

Smetnja	Uzrok	Otklanjanje
Materijal za prskanje ne pokriva pravilno	Količina prskanog materijala je premala	Kotačić za namještanje 5 okrenite u smjeru I-III
	Preveliki razmak do površine prskanja	Smanjiti razmak prskanja
	Premala količina prskanog materijala na površini prskanja, rijetko raspršena po površini prskanja	Češće prskati po površini prskanja
	Materijal za prskanje je suviše gust	Materijal za prskanje ponovno razrijediti za 10 % i provesti probno prskanje
Materijal za prskanje teče nakon nanošenja	Nanesena prevelika količina materijala za prskanje	Kotačić za namještanje 5 okrenuti u smjeru I
	Premali razmak do površine prskanja	Povećati razmak prskanja
	Materijal za prskanje je suviše rijedak	Dodati originalni materijal za prskanje
	Suviše često se prska po istom mjestu	Skinuti boju i kod drugog pokušaja prskanja ne prskati suviše često po istom mjestu
Suviše grubo raspršivanje	Prevelika količina prskanog materijala	Kotačić za namještanje 5 okrenuti u smjeru I
	Sapnica 11 je zaprljana	Očistiti sapnicu
	Premalo povišenje tlaka u spremniku 8	Spremnik materijala za prskanje ispravno navrniti i stegnute na pištolj za prskanje
	Materijal za prskanje je suviše gust	Materijal za prskanje ponovno razrijediti za 10 % i provesti probno prskanje
	Filter za zrak je jako zaprljan	Zamjena filtera za zrak
Prejaka magla od boje	Nanesena prevelika količina materijala za prskanje	Kotačić za namještanje 5 okrenuti u smjeru I
	Preveliki razmak do površine prskanja	Smanjiti razmak prskanja

170 | Eesti

Smetnja	Uzrok	Otklanjanje
Mlaz prskanja pulzira	Premala količina materijala za prskanje u spremniku	Dopuniti materijal za prskanje
	Začepljen odzračni otvor na uzlaznoj cijevi 10	Očistiti uzlaznu cijev i odzračni otvor
	Filter za zrak je jako zaprljan	Zamjena filtera za zrak
	Materijal za prskanje je suviše gust	Materijal za prskanje ponovno razrijediti za 10 % i provesti probno prskanje
Materijal za prskanje kapa na sapnici	Naslage prskanog materijala na sapnici 11 i zračnoj kapi 2	Očistiti sapnicu i zračnu kapu
	Sapnica 11 je zatvorena	Zamijeniti sapnicu
	Sapnica 11 je otpuštena	Stegnuti završnu maticu 3
Iz sapnice ne izlazi materijal za prskanje	Začepljena je sapnica 11	Očistiti sapnicu
	Začepljena je uzlazna cijev 10	Očistiti uzlaznu cijev
	Začepljen odzračni otvor na uzlaznoj cijevi 10	Očistiti uzlaznu cijev i odzračni otvor
	Otpuštena je uzlazna cijev 10	Stegnuti uzlaznu cijev
	Nema porasta tlaka u spremniku 8	Spremnik materijala za prskanje ispravno navrnuti i stegnuti na pištolj za prskanje
	Materijal za prskanje je suviše gust	Materijal za prskanje ponovno razrijediti za 10 % i provesti probno prskanje

Održavanje

Ako je potrebna zamjena priključnog kabela, tada je treba provesti u Bosch servisu ili u ovlaštenom servisu za Bosch električne alate, kako bi se izbjeglo ugrožavanje sigurnosti.

Servisiranje i savjetovanje o primjeni

Za slučaj povratnih upita ili naručivanja rezervnih dijelova, molimo vas neizostavno navedite 10-znamenkasti kataloški broj sa tipske pločice električnog alata.

Ovlašteni servis će odgovoriti na vaša pitanja o popravcima i održavanju vašeg proizvoda te o rezervnim dijelovima. Povećane crteže i informacije o rezervnim dijelovima možete naći na adresi:

www.bosch-pt.com

Bosch tim za savjetovanje o primjeni rado će vam pomoći odgovorom na pitanja o našim proizvodima i priboru.

Hrvatski

Robert Bosch d.o.o
Kneza Branimira 22
10040 Zagreb
Tel.: (01) 2958051
Fax: (01) 2958050

Zbrinjavanje

Pištolj za prskanje, električnu jedinicu, pribor i ambalažu treba dovesti na ekološki prihvatljivu ponovnu primjenu. Električne alate ne bacajte u kućni otpad!

Samo za zemlje EU:

Prema Europskim smjernicama 2012/19/EU za električne i elektroničke stare uređaje, električni alati koji više nisu uporabivi moraju se odvojeno sakupiti i dovesti na ekološki prihvatljivu ponovnu primjenu.

Zadržavamo pravo na promjene.

Eesti**Ohutusnõuded****Üldised ohutusjuhised**

⚠ TÄHELEPANU Lugege läbi kõik ohutusnõuded ja juhised, sealhulgas värvide ja lahusitega kaasasolevad ohutuskardid ning mahutitel olevad hoiatussildid. Ohutusnõuete ja juhiste eiramine võib põhjustada elektrilööki, tulekahju ja/või raskeid vigastusi.

Hoidke kõik ohutusnõuded ja juhised edaspidiseks kasutamiseks alles.

Ohutusnõuetes kasutatud mõiste „elektriline tööriist“ käib võrgutoitega (toitejuhtmega) ning akutoitega (ilma toitejuhtmeta) elektriliste tööriistade kohta.

Ohutus töökojal

► **Elektrilise tööriista kasutamise ajal hoidke lapsed ja teised inimesed tööpiirkonnast eemal.** Kui Teie tähelepanu juhitakse kõrvale, võite kaotada tööriista üle kontrolli.

Elektriline ohutus

- ▶ **Elektrilise tööriista toitepistik peab pistikupessa sobima.** Pistikut ei tohi mingil viisil modifitseerida. Ärge kasutage kaitsemaandusega elektriliste tööriistade puhul adapterpistikuid. Modifitseerimata pistikud ja sobivad pistikupesad vähendavad elektrilöögi ohtu.
- ▶ **Ärge jätke seadet vihma ega niiskuse kätte.** Vee sissetungimine elektrilisse tööriista suurendab elektrilöögi ohtu.
- ▶ **Ärge kasutage toitejuhet seadme kandmiseks ega ülesriputamiseks.** Pistiku eemaldamiseks pistikupesast ärge tõmmake toitejuhtmest. Hoidke toitejuhet kuumuse, õli, teravate servade ja seadme liikuvate osadega kokkupuute eest. Vigastatud või keerduläinud toitejuhe suurendab elektrilöögi ohtu.
- ▶ **Kui töötate elektrilise tööriistaga väljas, kasutage üksnes pikendusjuhtmeid, mis on ette nähtud kasutamiseks välistingimustes.** Välistingimustes kasutamiseks sobiv pikendusjuhe vähendab elektrilöögi ohtu.
- ▶ **Kui elektrilise tööriista kasutamine niiskes keskkonnas ei ole välditav, kasutage rikkevoolukaitSELÜLITIT.** Rikkevoolukaitseülilülit kasutamine vähendab elektrilöögi ohtu.

Inimeste ohutus

- ▶ **Kandke isikukaitsevahendeid ja alati kaitseprille.** Sobivate isikukaitsevahendite, näiteks tolmukaitsemaski, mitelibisevate turvajalatsite, kaitsekiivri ja kuulmis-kaitsevahendite kasutamine vähendab vigastuste ohtu.

Elektrilise tööriista kasutamine ja käsitemine

- ▶ **Ärge kasutage elektrilist tööriista, mida ei saa lülitist korralikult sisse ja välja lülitada.** Elektriline tööriist, mida ei saa enam sisse ja välja lülitada, on ohtlik ja tuleb toimetada parandusse.
- ▶ **Kasutusvälisel ajal hoidke elektrilisi tööriistu lastele kättesaamatus kohas.** Ärge lubage seadet kasutada isikutel, kes seadet ei tunne ega ole lugenud käesolevat kasutusjuhendit. Asjatundmatute isikute käes on elektrilised tööriistad ohtlikud.
- ▶ **Kasutage elektrilist tööriista, lisavarustust, tarvikuid jm käesolevate juhiste kohaselt.** Arvestage seejuures töötingimusi ja sooritatavat tegevust. Elektriliste tööriistade nõuetevastane kasutamine võib põhjustada ohtlike olukordi.

Teenindus

- ▶ **Laske elektrilist tööriista parandada üksnes vastava ala asjatundjatel, kes kasutavad originaalvaruosi.** Nii tagate püsivalt seadme ohutu töö.

Ohutusnõuded peenpihustussüsteemide kasutamisel

- ▶ **Hoidke tööpiirkond puhas ning hästi valgustatud.** Eemaldage tööpiirkonnast värvi- ja lahustipurgid, lapid ja muud süttivad materjalid. Iseenesliku süttimise oht. Hoidke pidevalt käepärasel töökorras tulekustutid/kustutusseadmed.

- ▶ **Tagage pihustuspiirkonnas hea ventilatsioon ning piisava hulga värsket õhu juurdevoolu tööruumi.** Aurrustuvad süttivad lahustid tekitavad plahvatusohtliku keskkonna.
- ▶ **Ärge pihustage seadmega aineid ja ärge puhastage seadet ainetega, mille leekpunkt on madalam kui 55 °C.** Kasutage vesialuselisi aineid, raskesti lenduvaid süsivesinikke või teisi sarnaseid aineid. Kergesti lenduvad lahustid tekitavad plahvatusohtliku keskkonna.
- ▶ **Ärge pihustage tuleallikate, näiteks staatiliste sädemete, lahtise leegi, süütleegi, kuumade esemete, mootorite, sigarettide läheduses, samuti elektrijuhtmete ühendamisest või lahutamisest või lülitite käsitemisest tekkivate sädemete läheduses.** Taolised sädemed võivad põhjustada ümbritseva keskkonna süttimise.
- ▶ **Ärge pihustage aineid, mille puhul ei ole teada, kas need on ohtlikud.** Tundmatud ained võivad tekitada ohtlike olukordi.
- ▶ **Kemikaalide pihustamisel kasutage lisaks isikukaitsevahendeid, näiteks sobivaid kaitsekindaid ja kaitse- või hingamisteede kaitsemaski.** Sobivate kaitsevahendite kasutamine vähendab ohtlike ainetega kokkupuutumise võimalust.



- ▶ **Pöörake tähelepanu pihustatava aine võimalikele ohtudele.** Lugege läbi mahutil olevad märgistused ja tootja teave, sealhulgas nõue kasutada isikukaitsevahendeid. Tuleohtu ning toksilistest, kantserogeensetest jms ainetest põhjustatud ohtude vältimiseks järgige tootja juhiseid.
- ▶ **Hoidke toitejuhtme pistik ja pihustipüstoli lüliti puhas värvist ja teistest vedelikest.** Ärge kunagi hoidke juhete toetuseks pistikühendusest. Juhiste eiramise tagajärjeks võib olla elektrilöögi oht.
- ▶ **Ärge jätke lapsi järelevalveta.** Seeläbi tagate, et lapsed ei hakka värvipüstoliga mängima.
- ▶ **Üle 8 aasta vanused lapsed ja inimesed, kelle füüsilised või vaimsed võimed on piiratud või kellel puuduvad vajalikud kogemused ja teadmised, tohivad seadet kasutada vaid siis, kui nende üle teostatakse järelevalvet või kui neile on antud täpsed juhised peenpihustussüsteemi ohutuks käsitemiseks ja kui nad saavad aru seadmega seotud ohtudest.** Vastasel korral tekib valest käsitemisest põhjustatud kehavigastuste ja varalise kahju oht.
- ▶ **Lapsed tohivad peenpihustussüsteemi puhastada ja hooldada vaid täiskasvanu järelevalve all.**

172 | Eesti

Seadme ja selle funktsioonide kirjeldus



Kõik ohutusnõuded ja juhised tuleb läbi lugeda. Ohutusnõuete ja juhiste eiramise tagajärjeks võib olla elektrilöökk, tulekahju ja/või rasked vigastused.

Nõuetekohane kasutamine

Elektriline tööriist on ette nähtud üksnes lahustit sisaldavate ja vesilahuseliste värvide, lasuuride, kruntvärvide, lakkide, autovärvide, peitside ja õlide pealekandmiseks.

Elektriline tööriist ei sobi dispersioon- ja lateksvärvide, leelislahuste, hapet sisaldavate kattevärvide, teraliste ja osakesi sisaldavate materjalide ning vähendatud pihustatavuse ja tilkumismõimega materjalide pihustamiseks.

Seadme osad

Seadme osade numeratsiooni aluseks on jooniste lehekülgedel toodud numbrid.

- 1 Pihustuspüstol
- 2 Õhuregulaator
- 3 Ülemutter
- 4 Märgis SDS-kinnituse jaoks
- 5 Pihustatava aine koguse regulaator
- 6 Voolikuliitmik (pihustuspüstol)
- 7 Jalapikendus (üksnes 800 ml mahuti jaoks)
- 8 Pihustatava aine mahuti, 600 ml
Pihustatava aine mahuti, 800 ml*
- 9 Käsitsuslülit
- 10 Toru mahuti tihendiga
- 11 Otsak
- 12 Otsaku tihend
- 13 Õhuvoolik
- 14 SDS-kinnitus
- 15 Põhirakis
- 16 Hoideklamber
- 17 Kanderihma aas
- 18 Lülit (sisse/välja)
- 19 Voolikuliitmik (põhirakis)
- 20 Kanderihm
- 21 Mõõteanum
- 22 Õhufiltri kate

*Tarnekomplekt ei sisalda kõiki kasutusjuhendis olevatel joonistel kujutatud või kasutusjuhendis nimetatud lisatarvikuid. Lisatarvikute täieliku loetelu leiate meie lisatarvikute kataloogist.

Tehnilised andmed

Peenpihustussüsteem	PFS 65	
Tootenumbr	3 603 B06 1..	
Nimivõimsus	W	280
Pihustusjõudlus	g/min	130
Pihustamisvõimsus	W	0 – 65
Ajakulu 5 m ² katmiseks värviga	min	10
Pihustatava aine mahuti maht	ml	600
Õhuvooliku pikkus	m	1,8
Kaal EPTA-Procedure 01/2003 järgi	kg	2,8
Kaitseaste	□/II	

Andmed kehtivad nimipingel [U] 230 V. Teistsuguste pingete ja kasutusriigis spetsiifiliste mudelite puhul võivad toodud andmed varieeruda.

Vastavus normidele **CE**

Kinnitame ainuvastutajana, et punktis „Tehnilised andmed“ kirjeldatud toode vastab järgmistele standarditele või õigusaktidele: EN 60 335 ja direktiivid 2011/65/EL, 2006/42/EÜ, 2004/108/EÜ ning nende muudetud redaktsioonid.

Tehniline toimik (2006/42/EÜ) saadaval:

Robert Bosch GmbH, ETM9,
D-70745 Leinfelden-Echterdingen

Henk Becker	Helmut Heinzelmann
Executive Vice President	Head of Product Certification
Engineering	PT/ETM9

PPA
Henk Becker i.v. *Helmut Heinzelmann*

Robert Bosch GmbH, Power Tools Division
D-70745 Leinfelden-Echterdingen
Leinfelden, 18.10.2013

Andmed müra/vibratsiooni kohta

Müra mõõdetud vastavalt standarditele EN 60745 ja EN 50580.

Seadme A-karakteristikuga mõõdetud helirõhu tase on üldjuhul 74 dB(A). Mõõtemääramatus K = 3 dB. Müratase võib töötamisel ületada 80 dB(A).

Kasutage kuulmiskaitsevahendeid!

Vibratsioonitase a_{H1} (kolme telje vektorsumma) ja mõõtemääramatus K, kindlaks tehtud kooskõlas standardiga EN 60745: $a_{H1} < 2,5 \text{ m/s}^2$, $K = 1,5 \text{ m/s}^2$.

Käesolevas juhendis esitatud vibratsioonitase on mõõdetud standardi EN 60745 kohase mõõtemetodi järgi ja seda saab kasutada elektriliste tööriistade omavaheliseks võrdlemiseks. See sobib ka vibratsiooni esialgseks hindamiseks.

Toodud vibratsioonitase on tüüpiline elektrilise tööriista kasutamisel ettenähtud töödeks. Kui elektrilist tööriista kasutatakse muudeks töödeks, kui kasutatakse teisi tarvikuid või kui tööriista hooldus pole piisav, võib vibratsioonitase olla siiski teistsugune. Sellest tingituna võib vibratsioon olla tööperioodil tervikuna tunduvalt suurem.

Vibratsiooni täpseks hindamiseks tuleb arvesse võtta ka ae-

ga, mil seade oli välja lülitatud või küll sisse lülitatud, kuid tegelikult tööle rakendamata. Sellest tingituna võib vibratsioon olla tööperioodil tervikuna tunduvalt väiksem.

Rakendage tööriista kasutaja kaitsmiseks vibratsiooni mõju eest täiendavaid kaitsemeetmeid, näiteks: hooldage tööriistu ja tarvikuid piisavalt, hoidke käed soojas, tagage sujuv töökorraldus.

Montaaž

- ▶ **Enne mistahes tööde teostamist elektrilise tööriista kallal tõmmake pistik pistikupesast välja.**

Õhuvooliku külgeühendamine (vt jooniseid A1 – A2)

- Avage hoideklamber **16** ja kerige õhuvoolik **13** põhirakiselt **15** täielikult maha.

Pihustuspüstoli külge ühendamine:

- Ühendage õhuvooliku SDS-kinnitus **14** vastavalt märgisnoolele tugevasti pihustuspüstoliga **6**.
- Keerake SDS-kinnitust seni, kuni see kuuldavalt kohale fikseerub.

Põhirakise ühendamine:

- Ühendage õhuvooliku teine SDS-kinnitus vastavalt märgisnoolele tugevasti põhirakisega **19**.
- Keerake SDS-kinnitust seni, kuni see kuuldavalt kohale fikseerub.

Kanderihma kinnitamine (vt joonist B)

Et tagada mugavat juurdepääsu kõikidele töödeldavatele pindadele, võib põhirakise kanderihma **20** abil vööle riputada.

- Kinnitage rihma otsad aasadesse **17**.

Kasutamine

Töö ettevalmistus

- ▶ **Pihustustööde tegemine on keelatud veekogude ääres ja veekogude valgaladega vahetult külgnevates piirkondades.**

Värvide, lakkide ja pihustatavate ainete ostmisel pöörake tähelepanu nende keskkonnasõbralikkusele.

Pinna ettevalmistus

Märkus: Katke töödeldava pinnaga külgnev ala korralikult kinni.

Pihus saastab keskkonda. Siseroomides pihustamisel võivad saastuda kõik katmata pinnad.

Töödeldav pind peab olema puhas, kuiv ja rasvavaba.

- Siledad pinnad karestage ja eemaldage lihvimistolm.

Sobivad ained ja soovituslikud lahused

- ▶ **Lahjendamisel veenduge, et pihustatav aine ja lahusti sobivad omavahel kokku.** Vale lahusti kasutamisel võivad tekkida tükiid, mis pihustuspüstoli ummistavad.

Pihustatav aine	Soovituslik lahusti
Peitsid, õlid, lasuurid, immutusvahendid, roostet tõrjuv kruntvärvid	lahjendamata
Vesi, tapeedieemaldi	lahjendamata
Lahustipõhised või vesialuselised värvid, kruntvärvid, radiatorivärvid, autovärvid, lasuurvärvid	vähemalt 10 % lahust

Seade ei ole ette nähtud dispersioonivärvide (seinavärvide) pihustamiseks.

Pidage kinni värvi tootja juhistest.

Pihustatava aine lahjendamine

Lahjendamist vajava pihustatava aine puhul toimige järgnevalt:

- Võtke mõõteanum **21**.
- Segage pihustatav aine korralikult läbi.
- Täike pihustatava aine mahuti **8** piisava hulga pihustatava ainega. (vt „Mahuti täitmine pihustatava ainega“, lk 173)
- Lisage pihustatavale ainele 10 % lahustit. Näiteks:

Pihustatava aine algkogus [ml]	200	300	400	500
Lahusti [ml]	20	30	40	50

- Segage pihustatav aine korralikult läbi.
- Pihustage ainet proovipinnale. (vt „Pihustamine“, lk 174)

Kui pihustustulemus on optimaalne, võite pihustamisega alustada.

või

Kui pihustustulemus ei ole rahuldav või kui värvi ei tule püstolist välja, toimige nagu kirjeldatud punktis „Häirete kõrvaldamine“ lk 175.

Mahuti täitmine pihustatava ainega (vt jooniseid C1 – C2)

- ▶ **Enne mistahes tööde teostamist elektrilise tööriista kallal tõmmake pistik pistikupesast välja.**

- Kruvige mahuti **8** pihustuspüstoli küljest lahti.
- Keerake toru **10** nii, et pihustatavat ainet saaks pihustada peaaegu jääkideta:

horisontaalsetele pindadele pihustamisel	ette otsaku suunas
üle pea pihustamisel	taha käepideme suunas

- Täitke mahuti pihustatava ainega ja kruvige tugevasti pihustuspüstoli külge.

Kasutuselevõtt

- ▶ **Pöörake tähelepanu võrgupingele! Võrgupinge peab ühtima tööriista andmesildil märgitud pingega. Andmesildil toodud 230 V seadmeid võib kasutada ka 220 V võrgupinge korral.**
- ▶ **Veenduge, et põhirakis ei saa töötamise ajal külge imeda tolmu ega muud mustust.**
- ▶ **Veenduge, et Te ei pihusta ainet kunagi põhirakisele.**

174 | Eesti

Sisselülitamine

Energia säästmiseks lülitage peenpihustusüsteem sisse ainult siis, kui seda kasutate.

- Ühendage võrgupistik pistikupesassa.
- Võtke pihustuspüstol kätte ja suunake see töödeldavale pinnale.
- Vajutage kõigepealt lülile (sisse/välja) **18**.
- Vajutage pihustuspüstoli käitsuslülile **9**.

Märkus: Kui põhirakis on sisse lülitatud, tuleb otsakust **11** alati õhku.

Väljalülitamine

- Vabastage käitsuslüli **9** ja vajutage lülile (sisse/välja) **18**.
- Tõmmake võrgupistik pistikupesast välja.

Tööjuhised**Pihustamine (vt jooniseid D – E)**

Märkus: Jälgige tuule suunda, kui kasutate seadet väljas.

- Kõigepealt tehke proovipihustamine ja reguleerige pihustatava aine joa kuju ja kogust vastavalt. (Reguleerimisjuhised on toodud järgmistes punktides)
- Hoidke pihustuspüstolit värvitavast pinnast 5 – 15 cm kaugusel ja pinna suhtes vertikaalselt.
- Alustage pihustamist väljaspool töödeldavat pinda.
- Liigutage pihustuspüstolit vastavalt pihustatava aine joa kujule ühtlaselt paremale-vasakule või üles-alla. Ühtlane pinnakvaliteet saavutatakse siis, kui paanid 4 – 5 cm kattuvad.
- Vältige pihustamise katkestamist töödeldava pinna piires.

Pihustuspüstoli ühtlane juhtimine tagab ühtlase pinnakvaliteedi.

Ebaühtlane vahekaugus ja pihustusnurk tekitavad liiga palju pihust ning pinnakvaliteet muutub ebaühtlaseks.

- Lõpetage pihustamine väljaspool töödeldavat pinda.

Ärge pihustage värvimahutit kunagi täiesti tühjaks. Kui toru ei ulatu enam värvi sisse, siis pihustatav juba katkeb ja tekib ebaühtlane pind.

Kui pihustatav aine sadestub otsaku ja õhuregulaatori külge, puhastage mõlemad detailid kasutatud lahjendiga.

Joa kuju reguleerimine (vt joonist F)

► **Ärge kunagi vajutage käitsuslülile 9, kui muudate õhuregulaatori 2 asendit.**

- Keerake lahti ülemutter **3**.
- Keerake õhuregulaator **2** soovitud asendisse.
- Pingutage ülemutter uuesti tugevasti kinni.

Õhuregulaator Pihustatav Kasutusala värvi- värvi- Jaga

A
vertikaalne jaga horisontaalse töösuuna jaoks



B
horisontaalne jaga vertikaalse töösuuna jaoks

Õhuregulaator Pihustatav Kasutusala värvi- värvi- Jaga

C
ümar jaga nurkade, servade ja raskesti ligipääsetavate kohtade töötlemiseks

Pihustatava aine koguse reguleerimine (vt joonist G)

- Keerake regulaatorit **5**, et reguleerida välja pihustatava aine kogust:

I: minimaalne kogus,
IIII: maksimaalne kogus.

Pihustatava aine kogus**Reguleerimine**

Pinnal on liiga palju pihustatavat ainet:

Pihustatava aine kogust tuleb vähendada.

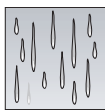

- Keerake regulaatorit **5** suunas **I**.

Pinnal on liiga vähe pihustatavat ainet:

Pihustatava aine kogust tuleb suurendada.



- Keerake regulaatorit **5** suunas **IIII**.

Pihustuspüstoli käestpanek (vt joonist H)

Pihustuspüstoli võib asetada hoideklambrisse **16**.

- Asetage pihustuspüstol ülemutriga **3** hoideklambrisse **16**.

Hooldus ja teenindus**Hooldus ja puhastus**

► **Enne mistahes tööde teostamist elektrilise tööriista kallal tõmmake pistik pistikupesast välja.**

Puhastus (vt jooniseid I – K)

Pihustuspüstoli veatu töö aluseks on nõuetekohane puhastamine. Puuduliku või asjatundmatu puhastamise korral kustub õigus garantiinõuete esitamiseks.

Puhastage pihustuspüstolit ja pihustatava aine mahutit alati sobiva lahjendiga (lahusti või veeaga).

Ärge kunagi kastke pihustuspüstolit üleni puhastusvahendisse. Ärge kunagi puhastage pihustuspüstoli otsaku avasid ja ventilatsioonivasid teravate metallemettega.

Ärge valage lahjendatud pihustatavat ainet lahjendamata aine juurde tagasi.

Kui olete kasutanud tervistkahjustavaid pihustatavaid aineid, puhastage pihustuspüstolit väga põhjalikult.

- Lülitage põhirakis välja ja vajutage pihustuspüstoli käitsuslülile **9**, et pihustatav aine saaks mahutisse tagasioolata.
- Keerake mahuti **8** küljest ja valage ülejäänud aine tagasi originaalpakendisse.

- Valage lahjendi (lahusti või vesi) mahutisse ja kravige see pihustuspüstoli külge.
 - Raputage pihustuspüstolit mitu korda.
 - Lülitage põhirakis sisse ja pihustage lahjendit tühja purki.
 - Korrake kolme viimast sammu seni, kuni pihustuspüstolist tuleb välja puhas lahjendi.
 - Lülitage põhirakis uuesti välja.
 - Tühjendage mahuti **8** täielikult.
 - Kontrollige, kas toru **10** koos mahuti tihendiga on puhas ja vigastusteta.
 - Puhastage mahuti ja pihustuspüstoli välispinnad lahjendisse kastetud lapiga.
 - Keerake maha ülemutter **3** ja õhuregulaator **2**.
 - Puhastage otsak **11** ja otsaku nöelad lahjendiga.
- Aeg-ajalt tuleb puhastada ka otsaku tihendit **12**.
- Eemaldage otsak **11** ja otsaku tihend **12**.
Vajaduse korral võtke abiks terav ese, sest otsaku tihend on pihustuspüstoli küljes kõvasti kinni.
 - Puhastage otsaku tihendit lahjendiga.
- Asetage otsaku tihend pihustuspüstolisse tagasi. Veenduge, et soon on suunatud pihustuspüstolist eemale.
 - Asetage otsak pihustuspüstolile ja keerake õigesse asendisse.
 - Asetage kohale õhuregulaator **2** ja keerake see ülemutriga **3** kinni.

Õhufiltri vahetamine (vt joonist L)

Kui õhufilter on määrduanud, tuleb see välja vahetada.

- Võtke maha õhufiltri kate **22**.
- Vahetage välja õhufilter.
- Asetage õhufiltri kate tagasi kohale.

Aine kõrvaldamine

Lahustid ja pihustatava aine jäägid tuleb keskkonnasäästlikult kõrvaldada. Järgige tootja juhiseid ja kehtivaid ohtlike jäätmete kõrvaldamise eeskirju.

Keskkonnohtlikud kemikaalid ei tohi sattuda pinnasesse, põhjavette ega veekogudesse. Ärge kunagi valage keskkonnohtlikke kemikaale kanalisatsiooni!

Häirete kõrvaldamine

Probleem	Põhjus	Vea kõrvaldamine
Pihustatav aine ei kata korralikult	Pihustatava aine kogus on liiga väike	Keerake regulaatorit 5 suunas III
	Kaugus töödeldavast pinnast on liiga suur	Vähendage kaugust
	Töödeldaval pinnal on liiga vähe pihustatavat ainet, pihustussagedus ei ole piisav	Suurendage pihustussagedust
	Pihustatav aine on liiga paks	Lisage pihustatavale ainele 10 % lahustit ja pihustage ainet proovipinnale
Pihustatav aine voolab pärast pealekandmist laiali	Pihustatud on liiga palju ainet	Keerake regulaatorit 5 suunas I
	Kaugus töödeldavast pinnast on liiga väike	Suurendage kaugust
	Pihustatav aine on liiga vedel	Lisage juurde lahjendamata ainet
	Aine pihustussagedus on liiga suur	Eemaldage värv ja teisel pihustuskatsel vähendage pihustussagedust
Pihus ei ole piisavalt peen	Pihustatava aine kogus on liiga suur	Keerake regulaatorit 5 suunas I
	Otsak 11 on määrduanud	Puhastage otsakut
	Rõhk mahutis 8 on liiga madal	Kravige pihustatava aine mahuti tugevasti pihustuspüstoli külge
	Pihustatav aine on liiga paks	Lisage pihustatavale ainele 10 % lahustit ja pihustage ainet proovipinnale
	Õhufilter on väga määrduanud	Õhufiltri vahetamine
Pihus on liiga peen	Pihustatud on liiga palju ainet	Keerake regulaatorit 5 suunas I
	Kaugus töödeldavast pinnast on liiga suur	Vähendage kaugust
Pihustusjuga on katkendlik	Mahutis on liiga vähe pihustatavat ainet	Lisage pihustatavat ainet juurde
	Õhutusava torus 10 on ummistunud	Puhastage toru ja õhutusava
	Õhufilter on väga määrduanud	Õhufiltri vahetamine
	Pihustatav aine on liiga paks	Lisage pihustatavale ainele 10 % lahustit ja pihustage ainet proovipinnale
Pihustatav aine tilgub otsakult	Pihustatav aine on sadestunud otsakule 11 ja õhuregulaatorile 2	Puhastage otsakut ja õhuregulaatorit
	Otsak 11 on kulunud	Vahetage otsak välja
	Otsak 11 on lahti	Pingutage kinni ülemutter 3

176 | Latviešu

Probleem	Põhjus	Vea kõrvaldamine
Pihustatavat ainet ei tule otsakust välja	Otsak 11 on ummistunud	Puhastage otsakud
	Toru 10 on ummistunud	Puhastage toru
Pihustatavat ainet ei tule õhust välja	Õhutusava torus 10 on ummistunud	Puhastage toru ja õhutusava
	Toru 10 on lahti	Ühendage toru korralikult
Mahuti 8 puudub rõhk		Kruvige pihustatava aine mahuti tugevasti pihustuspüstoli külge
Pihustatav aine on liiga paks		Lisage pihustatavale ainele 10 % lahustit ja pihustage ainet proovipinnale

Hooldus

Tööohutuse tagamiseks tuleb toitejuhe lasta vajaduse korral vahetada Boschi elektriliste tööriistade volitatud parandus-töökojas.

Klienditeenindus ja müügijärgne nõustamine

Järelepärimiste esitamisel ja tagavaraosade tellimisel näida-ke kindlasti ära seadme andmesildil olev 10-kohaline toote-number.

Klienditeeninduses vastatakse toote paranduse ja hoolduse ning varuosade kohta esitatud küsimustele. Joonised ja teabe varuosade kohta leiata ke veebisaidilt:

www.bosch-pt.com

Boschi nõustajad osutavad Teile toodete ja tarvikute küsimus-tes meeleldi abi.

Eesti Vabariik

Mercantile Group AS
Boschi elektriliste käsitööriistade remont ja hooldus
Pärnu mnt. 549
76401 Saue vald, Laagri
Tel.: 679 1122
Faks: 679 1129

Kasutuskõlbatuks muutunud seadmete käitlus

Pihustuspüstol, mootoriosa, lisatarvikud ja pakend tuleb keskkonnasäästlikult ringlusse võtta.

Ärge visake kasutusressursi ammendanud elektrilisi tööriistu olmejäätmete hulka!

Üksnes EL liikmesriikidele:

Vastavalt Euroopa Parlamendi ja nõukogu direktiivile 2012/19/EL elektri- ja elektroonikaseadmete jäätmete kohta ning direktiivi kohaldamisele liikmesriikides tuleb kasutuskõlbatuks muutunud elektrilised tööriistad eraldi kokku koguda ja keskkonnasäästlikult korduskasutada või ringlusse võtta.

Tootja jätab endale õiguse muudatuste tegemiseks.

Latviešu**Drošības noteikumi****Vispārējie drošības noteikumi darbam ar elektroinstrumentiem**

⚠ BRĪDINĀJUMS Uzmanīgi izlasiet visus drošības noteikumus un norādījumus darbam, tai skaitā arī kopā ar krāsām un šķīdināšanas līdzekļiem piegādātās drošības instrukcijas un brīdināšanas uzlīmes uz to tvērtēm. Šeit sniegto drošības noteikumu un norādījumu neievērošana var izraisīt aizdegšanos un būt par cēloni elektriskajam triecienam vai smagam savainojumam.

Uzglabājiet drošības noteikumus un norādījumus turpmākai izmantošanai.

Drošības noteikumus lietotais apzīmējums „Elektroinstrumenti” attiecas gan uz tikla elektroinstrumentiem (ar elektrokabeli), gan arī uz akumulatora elektroinstrumentiem (bez elektrokabeļa).

Drošība darba vietā

- ▶ Lietojot elektroinstrumentu, neļaujiet bērniem un citām nepiederošām personām tuvoties darba vietai. Citu personu klātbūtne var novērst lietotāja uzmanību, kā rezultātā var tikt zaudēta kontrole pār instrumentu.

Elektriskā drošība

- ▶ Elektroinstrumenta kontaktakšai jābūt piemērotai elektrotīkla kontaktligzdai. Kontaktakšas konstrukciju nedrīkst nekādā veidā mainīt. Nelietojiet kontaktakšas salāgotājus, ja elektroinstrumenti caur kabeli tiek savienoti ar aizsargzēmējuma ķēdi. Neizmainītas konstrukcijas kontaktakša, kas piemērota elektrotīkla kontaktligzdai, ļauj samazināt elektriskā trieciena saņemšanas risku.
- ▶ Nelietojiet elektroinstrumentu lietus laikā, neturiet to mitrumā. Mitrumam iekļūstot elektroinstrumentā, pieaug risks saņemt elektrisko triecienu.
- ▶ Neizmantojiet elektrokabeli elektroinstrumenta pārnesšanai un piekāršanai, neraujiet aiz elektrokabeļa, ja vēlaties atvienot tā kontaktakšu no elektrotīkla kontaktligzdas. Sargājiet elektrokabeli no karstuma, eļļas, asām šķautnēm un elektroinstrumenta kustīgajām daļām. Bojāts vai samezglājies elektrokabelis paaugstina elektriskā trieciena risku.

- ▶ **Darbinot elektroinstrumentu ārpus telpām, izmantojiet tā pievienošanai vienīgi tādu pagarinātājkabēli, kura lietošana ārpus telpām ir atļauta.** Lietojot pagarinātājkabēļus, kas piemēroti darbam ārpus telpām, samazinās risks saņemt elektrisko triecienu.
- ▶ **Ja elektroinstrumentu tomēr nepieciešams lietot vietās ar paaugstinātu mitrumu, izmantojiet tā pievienošanai noplūdes strāvas aizsargreleju.** Lietojot noplūdes strāvas aizsargreleju, samazinās risks saņemt elektrisko triecienu.

Personiskā drošība

- ▶ **Lietojiet individuālos darba aizsardzības līdzekļus un noteikti nēsājiet aizsargbrilles.** Lietojot individuālos darba aizsardzības līdzekļus, piemēram, putekļu aizsargmasku, neslidošus apavus, aizsargķiveri un ausu aizsargus, atbilstoši elektroinstrumenta tipam un pielietojuma veidam, samazinās nelaimes gadījumu izcelšanās risks.

Saudzējoša apiešanās un darbs ar elektroinstrumentiem

- ▶ **Nelietojiet elektroinstrumentu, ja ir bojāts tā ieslēdzējs.** Elektroinstruments, ko nevar ieslēgt un izslēgt, ir bīstams lietošanai un to nepieciešams remontēt.
- ▶ **Ja elektroinstruments netiek lietots, uzglabājiet to vietā, kas nav pieejama bērniem. Neļaujiet elektroinstrumentu lietot personām, kuras neprot ar to rīkoties vai nav iepazinās ar šiem noteikumiem.** Ja elektroinstrumentus lieto nekompetentas personas, tie var apdraudēt cilvēku veselību.
- ▶ **Lietojiet elektroinstrumentus, papildpiederumus, darbinstrumentus utt. atbilstoši šeit sniegtajiem norādījumiem. Ņemiet vērā arī konkrētos darba apstākļus un pielietojuma īpatnības.** Elektroinstrumentu lietošana citiem mērķiem, nekā tiem, kuriem tos ir paredzējusi ražotāja firma, ir bīstama un var novest pie neparedzamām sekām.

Apkalpošana

- ▶ **Nodrošiniet, lai elektroinstrumentam nepieciešamo remontu veiktu kvalificēts speciālists, nomainīti lietotie vienīgi oriģinālās rezerves daļas.** Tikai tā iespējams saglabāt nepieciešamo darba drošības līmeni.

Drošības noteikumi smalkās izsmidzināšanas sistēmām

- ▶ **Nodrošiniet darba vietā labu apgaismojumu, uzturiet to tīru un atbrīvojiet no tukšām krāsas un šķīdināšanas līdzekļu tvertnēm, lupatām un citiem ugunsnedrošiem priekšmetiem.** Piesārņotā darba vietā pastāv pašai aizdedzēšanās iespējas. Vienmēr turiet viegli pieejamā vietā darb-spējīgu ugunsdzēsamo aparātu.
- ▶ **Nodrošiniet labu ventilāciju izsmidzināšanas vietā un parūpējieties, lai telpai tiktu pietiekamā daudzumā pievadīts svaigs gaiss.** Iztaukojot viegli degošiem šķīdināšanas līdzekļiem, telpā rodas ugunsnedroša situācija.
- ▶ **Neveiciet tādu materiālu izsmidzināšanu un tīrīšanu ar tādēim materiāliem, kuru uzliesmošanas temperatūra ir mazāka par 55 °C.** Lietojiet materiālus uz ūdens pamata, mazgaistošus ogļūdeņražus vai citus līdzīgus materiālus. Lietojot atšķaidīšanai viegli gaistošus šķīdināšanas līdzekļus, telpā veidojas paaugstināta sprādzienbīstamība.

- ▶ **Neveiciet izsmidzināšanu tuvu aizdedzēšanās avotiem, piemēram, elektrostatisko dzirksteļu avotiem, atklātām liesmām, degļiem, karstiem priekšmetiem, dzinējiem, cigaretēm un dzirkstelēm, kas rodas, pievienojot vai atvienojot elektrokabēļus un ieslēdzot vai izslēdzot elektriskos slēdzus.** Šāda veida dzirksteļu avoti var izraisīt ugunsnedrošo tvaiku aizdedzēšanos.
- ▶ **Neizsmidziniet vielas, par kuru iespējamo bīstamību trūkst informācijas.** Nepazīstamu vielu lietošana var radīt bīstamus darba apstākļus.
- ▶ **Izsmidzinot ķīmikālijas vai citādi rīkojoties ar tām, nēsājiet personiskos aizsarglīdzekļus, piemēram, darbam atbilstošus aizsargcimdus un aizsargmasku.** Darba apstākļiem atbilstošu personisko aizsarglīdzekļu lietošana ļauj vājināt bīstamo vielu kaitīgo iedarbību.



- ▶ **Ņemiet vērā izsmidzināmās vielas iespējamo bīstamību. Ievērojiet marķējumus uz izsmidzināmās vielas tvertnes, kā arī vielas ražotājfirmas piegādāto informāciju, tai skaitā arī norādījumus par personisko aizsarglīdzekļu lietošanu.** Ražotājfirmas sniegto norādījumu mērķis ir samazināt aizdedzēšanās iespēju, kā arī risku saindēties vai saslimt ar vēzi.
- ▶ **Sargājiet izsmidzināšanas pistoles elektrokabeļa kontaktakšus un ieslēdzēju no krāsas un citiem šķīdumiem.** Neturiet elektrokabeļi ar roku, lai nodrošinātu elektriskos savienojumus. Šā norādījuma neievērošana var radīt priekšnoteikumus elektriskā trieciena saņemšanai.
- ▶ **Uzraugiet bērnus.** Tas ļaus nodrošināt, lai bērni nerotātos ar smalkās izsmidzināšanas sistēmu.
- ▶ **Šo smalkās izsmidzināšanas sistēmu var lietot bērni no 8 gadu vecuma un personas ar ierobežotām psihiskajām, sensorajām vai garīgajām spējām un nepietiekošu pieredzi vai zināšanām pie nosacījuma, ka darbs notiek par viņu drošību atbildīgas personas uzraudzībā vai šī persona sniedz norādījumus par drošu apiešanos ar smalkās izsmidzināšanas sistēmu un briesmām, kas saistītas ar tās lietošanu.** Pretējā gadījumā pastāv savainojumu rašanās risks nepareizas apiešanās dēļ.
- ▶ **Bērni nedrīkst veikt smalkās izsmidzināšanas sistēmas tīrīšanu un apkalpošanu bez pieaugušo uzraudzības.**

Izstrādājuma un tā darbības apraksts



Uzmanīgi izlasiet visus drošības noteikumus. Šeit sniegto drošības noteikumu un norādījumu neievērošana var izraisīt aizdedzēšanos un būt par cēloni elektriskajam triecienam vai nopietnam savainojumam.

Pielietojums

Elektroinstruments ir paredzēts vienīgi šķīdināšanas līdzekļu saturošu un ar ūdeni atšķaidāmu krāsu, laku, lazūru, gruntēšanas līdzekļu, caurspīdīgo laku, automašīnu laku, kodinātāju un eļļu izsmidzināšanai.

178 | Latviešu

Elektroinstruments nav piemērots disperso un lateksa krāsu, sārms un skābes saturošu pārklājuma vielu, abrazīvu un cietas daļiņas saturošu šķīdumu izsmidzināšanai, kā arī tādu vielu izsmidzināšanai, kas slikti veido aerosolus un pilienus.

Attēlotās sastāvdaļas

Attēloto sastāvdaļu numerācija atbilst elektroinstrumenta attēliem, kas sniegti lietošanas pamācības grafiskajā daļā.

- 1 Izsmidzināšanas pistole**
- 2 Sprauslas nosegvāciņš
- 3 Virsuzgrieznis
- 4 SDS savienotāja marķējums
- 5 Izsmidzināmās vielas padeves regulators
- 6 Šļūtenes savienotājs (izsmidzināšanas pistolei)
- 7 Balsta pagarinātājs (tikai 800 ml tvertnei)
- 8 Izsmidzināmās vielas tvertne, 600 ml
- 9 Izsmidzināmās vielas tvertne, 800 ml*
- 9 Palaišanas slēgs
- 10 Stāvcaurule ar tvertnes blīvi
- 11 Sprausla
- 12 Sprauslas blīve
- 13 **Gaisa padeves šļūtene**
- 14 SDS savienotājs
- 15 **Bāzes bloks**
- 16 Noturplāksne
- 17 Cilpa pārņemšanas jostas stiprināšanai
- 18 Ieslēdzējs
- 19 Šļūtenes savienotājs (bāzes blokam)
- 20 Josta pārņemšanai
- 21 Mērglāze
- 22 Gaisa filtra pārsegs

*Šeit attēlotie vai aprakstītie piederumi neietilpst standarta piegādes komplektā. Pilns pārskats par izstrādājuma piederumiem ir sniegts mūsu piederumu katalogā.

Tehniskie parametri

Smalkās izsmidzināšanas sistēma		PFS 65
Izstrādājuma numurs		3 603 B06 1..
Nominālā patērējamā jauda	W	280
Izsmidzināmās vielas padeves ātrums	g/min.	130
Atomizācijas jauda	W	0 – 65
Laika patēriņš 5 m ² virsmas pārklāšanai ar krāsu	min.	10
Izsmidzināmās vielas tvertnes tilpums	ml	600
Gaisa padeves šļūtenes garums	m	1,8
Svarsatbilstoši EPTA-Procedure 01/2003	kg	2,8

Elektroaizsardzības klase /II

Šādi parametri tiek nodrošināti pie nominālā elektrobarošanas sprieguma [U] 230 V. Iekārtām, kas paredzētas citam spriegumam vai ir modificētas atbilstoši nacionālajiem standartiem, šie parametri var atšķirties.

Informācija par troksni un vibrāciju

Trokšņa parametru vērtības ir noteiktas atbilstoši standartiem EN 60745 un EN 50580.

Elektroinstrumenta radītā pēc raksturlieknes A izsvērtā trokšņa skaņas spiediena tipiskais līmenis ir 74 dB(A). Izkliede K = 3 dB.

Trokšņa līmenis darba laikā var pārsniegt 80 dB(A).

Izmantojiet ausu aizsargus!

Kopējā vibrācijas paātrinājuma vērtība a_{p1} (vektoru summa trijos virzienos) un izkliede K ir noteikta atbilstoši standartam EN 60745:

$$a_{p1} < 2,5 \text{ m/s}^2, K = 1,5 \text{ m/s}^2.$$

Šajā pamācībā norādītais vibrācijas līmenis ir izmērīts atbilstoši standartā EN 60745 noteiktajai procedūrai un var tikt lietots elektroinstrumentu savstarpējai salīdzināšanai. To var izmantot arī vibrācijas radītās papildu slodzes iepriekšējai novērtēšanai.

Šeit norādītais vibrācijas līmenis ir attiecināms uz elektroinstrumenta galvenajiem pielietojuma veidiem. Ja elektroinstruments tomēr tiek izmantots citiem pielietojuma veidiem, kopā ar citādiem piederumiem vai kopā ar atšķirīgiem darbinstrumentiem, kā arī tad, ja tas nav pietiekošā apjomā apkalpots, instrumenta radītais vibrācijas līmenis var atšķirties no šeit norādītās vērtības. Tas var būtiski palielināt vibrācijas radīto papildu slodzi zināmam darba laika posmam.

Lai precīzi izvērtētu vibrācijas radīto papildu slodzi zināmam darba laika posmam, jāņem vērā arī laiks, kad elektroinstruments ir izslēgts vai arī darbojas, taču faktiski netiek izmantots paredzētā darba veikšanai. Tas var būtiski samazināt vibrācijas radīto papildu slodzi zināmam darba laika posmam. Veiciet papildu pasākumus, lai pasargātu strādājošo personu no vibrācijas kaitīgās iedarbības, piemēram, savlaicīgi veiciet elektroinstrumenta un darbinstrumentu apkalpošanu, novērsiet roku atdzišanu un pareizi plānojiet darbu.

Atbilstības deklarācija 

Mēs ar pilnu atbildību paziņojam, ka sadaļā „Tehniskie parametri” aprakstītais izstrādājums atbilst šādiem standartiem un normatīvajiem dokumentiem: EN 60335, kā arī direktīvām 2011/65/ES, 2006/42/EK un 2004/108/EK, ieskaitot Jūsu veiktās izmaiņas.

Tehniskā lieta (2006/42/EK) no:

Robert Bosch GmbH, ETM9,
D-70745 Leinfelden-Echterdingen

Henk Becker Executive Vice President Engineering	Helmut Heintelmann Head of Product Certification PT/ETM9
--	--

PPA
 *i.v. Heintelmann*

Robert Bosch GmbH, Power Tools Division
D-70745 Leinfelden-Echterdingen
Leinfelden, 18.10.2013

Montāža

- **Pirms elektroinstrumenta apkopes vai apkalpošanas izvelciet tā elektrokabeļa kontaktdakšu no barojošā elektrotīkla kontaktligzdas.**

Gaisa padeves šļūtenes pievienošana (attēli A1 – A2)

- Atveriet notursprādzi **16** un pilnīgi notiniet gaisa padeves šļūteni **13** no bāzes bloka **15**.

Pievienošana izsmidzināšanas pistolei

- Stingri iebīdīet gaisa padeves šļūtenes SDS savienotāju **14** izsmidzināšanas pistoles **6** savienotājā atbilstoši marķējuma bultas stāvoklim.
- Pagrieziet SDS savienotāju, līdz fiksējas tā stiprinājums.

Pievienošana bāzes blokam

- Stingri iebīdīet otru gaisa padeves šļūtenes SDS savienotāju bāzes bloka **19** savienotājā atbilstoši marķējuma bultas stāvoklim.
- Pagrieziet SDS savienotāju, līdz fiksējas tā stiprinājums.

Pārnesšanas jostas piestiprināšana (attēls B)

Lai varētu ērti un viegli sasniegt ikvienu apstrādājamās virsmas daļu, bāzes bloku var piekārt ar pārnesšanas jostas **20** palīdzību.

- Ieāķējiet katrā stiprināšanas cilpā **17** tikai vienu pārnesšanas jostas galu.

Lietošana

Sagatavošana darbam

- **Nav pieļaujama ķīmisko vielu izsmidzināšana ūdenskrātuvju malās un to tuvumā, kā arī ūdens iesūknēšanas vietu tiešā tuvumā.**

Iegādājoties krāsas, lakas un citas izsmidzināmās vielas, ņemiet vērā to iespējamo ietekmi uz apkārtējo vidi.

Apsmidzināmās virsmas sagatavošana

Piezīme. Rūpīgi nosedziet priekšmetus apsmidzināmās virsmas tuvumā.

Izsmidzināmās vielas aerosols piesārņo apkārtējo vidi. Veicot izsmidzināšanu telpās, var tikt piesārņotas visas nenosēgtās virsmas.

Apsmidzināmajai virsmai jābūt sausai un brīvai no eļļas un smērvielām.

- Gludas virsmas padariet raupjas rupjās slīpēšanas ceļā un tad attīriet tās no slīpēšanas putekļiem.

Izsmidzināšanai piemērotās vielas un ieteicamie šķīdinātāji

- **Veicot atšķaidīšanu, nodrošiniet izsmidzināmās vielas un atšķaidīšanas līdzekļa savstarpējo atbilstību.** Lietojot nepiemērotu atšķaidīšanas līdzekli, dažkārt veidojas sabiezējumi, kas var nosprostot izsmidzināšanas pistoli.

Izsmidzināmā viela

Ieteicamā atšķaidīšanas pakāpe

Kodinātāji, eļļas, lazūras, impregnējoši līdzekļi, pret rūsu aizsargājošas gruntis	neatšķaidīts
Ūdens, tapešu atlimēšanas līdzekļi	neatšķaidīts
Ar šķīdinātāju vai ūdeni atšķaidāmas krāsas un lakas, gruntis, sildķermeņu krāsas, automašīnu krāsas, biezi uzklājamās lazūras	atšķaidīts vismaz par 10 %

Instruments nav piemērots disperso krāsu (sienu krāsu) apstrādei.

Lūdzam ievērot arī izsmidzināmās vielas ražotājfirmas sniegtos lietošanas norādījumus.

Izsmidzināmo vielu atšķaidīšana

Ja izsmidzināmo vielu nepieciešams atšķaidīt, rīkojieties šādi.

- Paņemiet mērglāzi **21**.
- Labi samaisiet izsmidzināmo vielu.
- Iepildiet pietiekošu izsmidzināmās vielas daudzumu izsmidzināmās vielas tvertnē **8**. (skatīt sadaļu „Izsmidzināmās vielas iepildīšana” lappusē 179)
- Ar šķīdinātāju atšķaidiet izsmidzināmo vielu par 10 %. Piemērs.

Izsmidzināmās vielas iegūstamais daudzums [ml]	200	300	400	500
Šķīdinātāja daudzums [ml]	20	30	40	50

- Labi samaisiet izsmidzināmo vielu.
- Veiciet izsmidzināšanas mēģinājumu uz kontrolvirsmas. (skatīt sadaļu „Izsmidzināšana” lappusē 180)

Ja ir vērojama optimāla apsmidzināšanas kvalitāte, var sākt izsmidzināšanu.

vai

Ja izsmidzināšanas rezultāts nav apmierinošs vai krāsa neizplūst, rīkojieties, kā aprakstīts sadaļā „Kļūmju novēršana” lappusē 181.

Izsmidzināmās vielas iepildīšana (attēli C1 – C2)

- **Pirms elektroinstrumenta apkopes vai apkalpošanas izvelciet tā elektrokabeļa kontaktdakšu no barojošā elektrotīkla kontaktligzdas.**

- Noskrūvējiet izsmidzināmās vielas tvertni **8** no izsmidzināšanas pistoles.
- Pagrieziet stāvcauruli **10** tā, lai vielu būtu iespējams izsmidzināt bez pārpalikuma.

Veicot guļošu objektu apsmidzināšanu	uz priekšu , sprauslas virzienā
Veicot izsmidzināšanu virs galvas	uz aizmuguri , roktura virzienā

- Iepildiet izsmidzināmo vielu tvertnē un uzskrūvējiet to uz izsmidzināšanas pistoles.

Uzsākot lietošanu

- **Pievadiet instrumentam pareizu spriegumu! Spriegumam elektrotīklā jāatbilst vērtībai, kas norādīta instrumenta marķējuma plāksnītē. Elektroinstrumenti, kas**

180 | Latviešu

paredzēti 230 V spriegumam, var darboties arī no 220 V elektrotīkla.

- ▶ Sekojiet, lai elektroinstrumenta lietošanas laikā tā bāzes bloks netiktu iesūkti putekļi vai citi netīrumi.
- ▶ Darba laikā ievērojiet piesardzību, lai netiktu apsmidzināts bāzes bloks.

Ieslēgšana

Lai taupītu enerģiju, ieslēdziet smalkās izsmidzināšanas sistēmu tikai tad, kad to lietojat.

- Pievienojiet elektroinstrumenta kontaktdakšu elektrotīkla kontaktlīgzdai.
- Satveriet izsmidzināšanas pistoli rokā un vēršiet to uz apsmidzināmo virsmu.
- Vispirms nospiediet ieslēdzēju **18**.
- Nospiediet palaišanas slēgu **9** uz izsmidzināšanas pistoles.

Piezīme. Laikā, kad bāzes bloks darbojas, no sprauslas **11** pastāvīgi izplūst gaiss.

Izslēgšana

- Atlaidiet palaišanas slēgu **9** un nospiediet ieslēdzēju **18**.
- Atvienojiet elektroinstrumenta kontaktdakšu no elektrotīkla kontaktlīgzdas.

Norādījumi darbam**Izsmidzināšana (attēli D – E)**

Piezīme. Lietojot elektroinstrumentu ārpus telpām, ņemiet vērā vēja virzienu.

- Vispirms veiciet izsmidzināšanas mēģinājumu un izvēlieties tādu izsmidzināšanas aerosola konusa formu un izsmidzināmās vielas padevi, kas atbilst apsmidzināmajam materiālam (par iestādījumiem lasiet nākošajā sadaļā)
- Noteikti turiet izsmidzināšanas pistoli perpendikulāri apsmidzināmā objekta virsmai 5 – 15 cm attālumā no tās.
- Uzsāciet apsmidzināšanu ārpus apsmidzināmā virsmas sektora.
- Vienmērīgi pārvietojiet izsmidzināšanas pistoli šķērsām pāri apsmidzināmajai virsmai vai arī augšup un lejup, atbilstoši izvēlētajai aerosola konusa formai.
Vienmērīgs virsmas pārklājums veidojas tad, ja izsmidzināmās vielas joslu malas savstarpēji pārklājas par 4 – 5 cm.
- Nepieļaujiet pārtraukumus laikā, kad izsmidzināmās vielas aerosols skar apsmidzināmo virsmu.

Pārvietojot izsmidzināšanas pistoli ar pastāvīgu ātrumu, tiek nodrošināts vienmērīgs virsmas pārklājums un augsta apstrādes kvalitāte.

Ja netiek nodrošināts pastāvīgs attālums un apsmidzināšanas leņķis, tas veicina pastiprinātu krāsas aerosola izsēšanos uz virsmas un rada nevienmērīgu virsmas pārklājumu.

- Nobeidziet apsmidzināšanu ārpus apsmidzināmā virsmas sektora.







Nepieļaujiet izsmidzināmās vielas tvertnes pilnīgu iztukšošanu. Ja stāvcaurule vairs neskar izsmidzināmo virsmu, tiek pārtraukta aerosola veidošanās, radot nevienmērīgu virsmas pārklājumu.

Ja izsmidzināmā viela izsēžas uz sprauslas un sprauslas nosegvāciņa, notīriet šīs abas daļas ar izmantojamo atšķaidīšanas līdzekli.

Aerosola konusa formas regulēšana (attēls F)

▶ **Nenospiediet palaišanas slēgu 9 laikā, kamēr tiek regulēts sprauslas nosegvāciņš 2.**

- Atskrūvējiet virsuzgriezni **3**.
- Pagrieziet sprauslas nosegvāciņu **2** vēlamajā stāvoklī.
- Stingri pieskrūvējiet virsuzgriezni.

Sprauslas nosegvāciņš	Aerosola konusa forma	Pielietojums
		A Vertikāls, plakans konuss horizontālam apstrādes virzienam
		B Horizontāls, plakans konuss vertikālam apstrādes virzienam
		C Apājš konuss stūru, malu un grūti pieejamu vietu apstrādei

Izsmidzināmās vielas padeves regulēšana (attēls G)

– Lai iestādītu vēlamo izsmidzināmās vielas padevi, lietojiet regulatoru **5**:

- I:** minimālā izsmidzināmās vielas padeve,
- IIII:** maksimālā izsmidzināmās vielas padeve.

Izsmidzināmās vielas padeve Iestādījums

Uz virsmas nonāk pārāk daudz izsmidzināmās vielas.

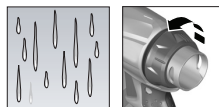

Izsmidzināmās vielas padeve jāsamazina.

- Pagrieziet regulatoru **5** virzienā **I**.

Uz virsmas nonāk pārāk maz izsmidzināmās vielas.

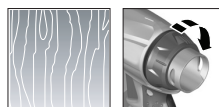

Izsmidzināmās vielas padeve jāpalielina.

- Pagrieziet regulatoru **5** virzienā **IIII**.

Izsmidzināšanas pistoles novietošana (attēls H)

Novietojot izsmidzināšanas pistoli, to var iekārt notursprādzē **16**.

- Ieāķējiet izsmidzināšanas pistoles virsuzgriezni **3** notursprādzē **16**.

Apkalpošana un apkope**Apkalpošana un tīrīšana**

▶ **Pirms elektroinstrumenta apkopes vai apkalpošanas izvelciet tā elektrokabeļa kontaktdakšu no barojošā elektrotīkla kontaktlīgzdas.**

Tīrīšana (attēli I–K)

Pienācīga tīrīšana garantē izsmidzināšanas pistoles nevainojamu darbību. Nepareizas vai nepietiekamas tīrīšanas gadījumā garantijas saistības zaudē spēku.

Vienmēr tīriet izsmidzināšanas pistoli un izsmidzināmās vielas tvertni ar piemērotu atšķaidīšanas līdzekli (šķīdinātāju vai ūdeni), kas tiek lietots izsmidzināmās vielas atšķaidīšanai.

Neiegremdējiet visu izsmidzināšanas pistoli tīrīšanas līdzekli. Nelietojiet izsmidzināšanas pistoles sprauslas un aerācijas atvērumu tīrīšanai smailus metāla priekšmetus.

Neatļaujiet atšķaidīto izsmidzināmo vielu atpakaļ oriģinālajā izsmidzināmās vielas tvertnē.

Ja izsmidzināšanai tiek lietota veselībai kaitīga viela, veiciet izsmidzināšanas pistoles tīrīšanu īpaši rūpīgi.

- Izsledziet bāzes bloku un nospiediet izsmidzināšanas pistoles palaišanas slēgu **9**, ļaujot izsmidzināmajai vielai ietecēt atpakaļ tvertnē.
- Noskrūvējiet izsmidzināmās vielas tvertni **8** un atļaujiet atlikušo izsmidzināmo vielu atpakaļ oriģinālajā izsmidzināmās vielas tvertnē.
- Iepildiet tvertnē atšķaidīšanas līdzekli (šķīdinātāju vai ūdeni) un stingri uzskrūvējiet tvertni uz izsmidzināšanas pistoles.
- Vairākkārt saskalojiet izsmidzināšanas pistoli.
- Ieslēdziet bāzes bloku un izsmidziniet atšķaidīšanas līdzekli tukšā traukā.
- Atkārtojiet pedējos trīs soļus, līdz no izsmidzināšanas pistoles izplūst tīrs atšķaidīšanas līdzeklis.
- Izsledziet bāzes bloku.
- Pilnīgi iztukšojiet tvertni **8**.
- Pārliecinieties, ka stāvcaurule **10** ar tvertnes blīvi ir attīrīta no izsmidzināmās vielas un nav bojāta.

- No ārpuses aplaukiet tvertni un izsmidzināšanas pistoli ar atšķaidīšanas līdzekli samērcētu auduma gabaliņu.
- Noskrūvējiet virsuzgriezni **3** un noņemiet sprauslas nosegvāciņu **2**.
- Ar atšķaidīšanas līdzekli iztīriet sprauslu **11** un notīriet sprauslas adatu.

Laiku pa laikam nepieciešams notīrīt arī sprauslas blīvi **12**.

- Noņemiet sprauslu **11** un sprauslas blīvi **12**. Ja sprauslas blīve stingri turas izsmidzināšanas pistolē, lieņojiet tās izņemšanai piemērotu smailu priekšmetu.
- Notīriet sprauslas blīvi ar atšķaidīšanas līdzekli.
- No jauna ievietojiet sprauslas blīvi izsmidzināšanas pistolē. Sekojiet, lai grope būtu vērsta prom no izsmidzināšanas pistoles.
- Ievietojiet sprauslu izsmidzināšanas pistoles korpusā un pagrieziet to pareizā stāvoklī.
- Novietojiet uz sprauslas nosegvāciņu **2** un nostipriniet to, stingri pieskrūvējot virsuzgriezni **3**.

Gaisa filtra nomaiņa (attēls L)

Ja gaisa filtrs ir piesārņots, tas jānomaina.

- Noņemiet gaisa filtra pārsegu **22**.
- Nomainiet gaisa filtru .
- Nostipriniet gaisa filtra pārsegu tam paredzētajā vietā.

Atbrīvošanās no izlietotajām vielām

No atšķaidīšanas līdzekļa un izsmidzināmās vielas paliekām nepieciešams atbrīvoties apkārtējai videi nekaitīgā veidā. Atbrīvojoties no pāri palikušajām vielām, ievērojiet to ražotājfirmu norādījumus, kā arī vietējos noteikumus par atbrīvošanās no īpaši kaitīgajām atkritumvielām.

Nepieļaujiet, lai apkārtējai videi kaitīgās ķīmikālijas nokļūst augsnē, iesūcas gruntsūdeņos vai iekļūst ūdenskrātuvēs. Neizlejiet apkārtējai videi kaitīgās ķīmikālijas kanalizācijas sistēmā!

Kļūmju novēršana

Kļūme	Kļūmes cēlonis	Novēršana
Izsmidzināmā viela slikti uzklājas uz virsmas	Izsmidzināmās vielas padeve ir pārāk maza	Pagrieziet regulatoru 5 virzienā IIII
	Attālums līdz apsmidzināmajai virsmai ir pārāk liels	Samaziniet apsmidzināšanas attālumu
	Uz virsmas nonāk pārāk maz izsmidzināmās vielas vai tā tiek uzsmidzināta pārāk reti	Biežāk pārvietojiet izsmidzināšanas pistoli pār apsmidzināmo virsmu
Uzsmidzinātā viela notek no virsmas	Izsmidzināmā viela ir pārāk bieža	No jauna atšķaidiet izsmidzināmo vielu par 10 % un veiciet izsmidzināšanas mēģinājumu
	Tiek uzsmidzināts pārāk daudz vielas	Pagrieziet regulatoru 5 virzienā I
	Attālums līdz apsmidzināmajai virsmai ir pārāk mazs	Palieliniet apsmidzināšanas attālumu
	Izsmidzināmā viela ir pārāk šķīdra	Pievienojiet izsmidzināmajai vielai neatšķaidītu vielu no oriģinālās tvertnes
	Viena un tā pati vieta tiek apsmidzināta pārāk bieži	Noņemiet krāsu un atkārtojiet izsmidzināšanu, neapsmidzinot tik bieži vienu un to pašu vietu

182 | Latviešu

Kļūme	Kļūmes cēlonis	Novēršana
Atomizācija ir pārāk rupja	Izsmidzināmās vielas padeve ir pārāk liela	Pagrieziet regulatoru 5 virzienā I
	Sprausla 11 ir netīra	Iztīriet sprauslu
	Spiediens tvertnē 8 ir pārāk mazs	Pareizi uzskrūvējiet izsmidzināmās vielas tvertni uz izsmidzināšanas pistoles
	Izsmidzināmā viela ir pārāk bieza	No jauna atšķaidiet izsmidzināmo vielu par 10 % un veiciet izsmidzināšanas mēģinājumu
	Ir stipri piesārņots gaisa filtrs	Gaisa filtra nomaiņa
Pārāk stipra krāsas atomizācija	Tiek uzsmidzināts pārāk daudz vielas	Pagrieziet regulatoru 5 virzienā I
	Attālums līdz apsmidzināmajai virsmai ir pārāk liels	Samaziniet apsmidzināšanas attālumu
Izsmidzināmās vielas aerosola konuss pulsē	Tvertnē ir pārāk maz izsmidzināmās vielas	Iepildiet tvertnē izsmidzināmo vielu
	Ir nosprostojušies aerācijas atvērums stāvcaurulē 10	Iztīriet stāvcauruli un aerācijas atvērumu
	Ir stipri piesārņots gaisa filtrs	Gaisa filtra nomaiņa
	Izsmidzināmā viela ir pārāk bieza	No jauna atšķaidiet izsmidzināmo vielu par 10 % un veiciet izsmidzināšanas mēģinājumu
Izsmidzināmā viela pil no sprauslas	Sprauslā 11 un sprauslas nosegvāciņā 2 ir nogulsņusies izsmidzināmā viela	Iztīriet sprauslu un nosegvāciņu
	Sprausla 11 ir nolietojusies	Nomainiet sprauslu
	Sprausla 11 ir pārāk vaļīga	Pieskrūvējiet virszugriezni 3
	Ir nosprostojušies aerācijas atvērums stāvcaurulē 10	Iztīriet stāvcauruli
No sprauslas nenotiek vielas izsmidzināšana	Ir nosprostojušies aerācijas atvērums stāvcaurulē 10	Iztīriet stāvcauruli un aerācijas atvērumu
	Stāvcaurule 10 ir vaļīga	Stingrāk iespiediet stāvcauruli aptverē
	Tvertnē 8 neveidojas spiediens	Pareizi uzskrūvējiet izsmidzināmās vielas tvertni uz izsmidzināšanas pistoles
	Izsmidzināmā viela ir pārāk bieza	No jauna atšķaidiet izsmidzināmo vielu par 10 % un veiciet izsmidzināšanas mēģinājumu

Apkalpošana

Ja nepieciešams nomainīt elektrotīkla kabeli, tas jāveic firmas Bosch elektroinstrumentu servisa centrā vai Bosch pilnvarotā elektroinstrumentu remonta darbnīcā, jo tā tiks saglabāts vajadzīgais darba drošības līmenis.

Klientu konsultāciju dienests un konsultācijas par lietošanu

Pieprasot konsultācijas un pasūtot rezerves daļas, noteikti paziņojiet 10 zīmju izstrādājuma numuru, kas atrodams uz elektroinstrumenta marķējuma plāksnītes.

Klientu konsultāciju dienesta darbinieki atbildēs uz Jūsu jautājumiem par izstrādājuma remontu un apkalpošanu, kā arī par rezerves daļu iegādi. Izklājuma zīmējumus un informāciju par rezerves daļām var atrast arī interneta vietnē:

www.bosch-pt.com

Bosch klientu konsultāciju grupa centīsies Jums palīdzēt vislabākajā veidā, sniedzot atbildes uz jautājumiem par mūsu izstrādājumiem un to piederumiem.

Latvijas Republika

Robert Bosch SIA
Bosch elektroinstrumentu servisa centrs
Dzelzavas ielā 120 S
LV-1021 Rīga
Tālr.: 67 146262
Telefakss: 67146263
E-pasts: service-pt@lv.bosch.com

Atbrīvošanās no nolietotajiem izstrādājumiem

Izsmidzināšanas pistole, elektriskais bloks, piederumi un iesaiņojuma materiāli jāpakļauj otrreizējai pārstrādei apkārtējai videi nekaitīgā veidā.

Neizmetiet elektroinstrumentu sadzīves atkritumu tvertnē!

Tikai ES valstīm

Saskaņā ar Eiropas Savienības direktīvu 2012/19/ES par nolietotajām elektriskajām un elektroniskajām ierīcēm un šīs direktīvas atspoguļojumiem nacionālajā likumdošanā, lietošanai nederīgie elektroinstrumenti jāsavāc atsevišķi un jānogādā otrreizējai pārstrādei apkārtējai videi nekaitīgā veidā.

Tiesības uz izmaiņām tiek saglabātas.

Lietuviškai**Saugos nuorodos****Bendrosios darbo su elektriniais įrankiais saugos nuorodos**

⚠ ĮSPĖJIMAS Perskaitykite saugos nuorodas ir reikalavimus, taip pat kartu su dažais ir tirpikliais tiekiamus saugos duomenų lapus bei ant pakuočių esančius įspėjamuosius ženklus. Nesilaikant saugos nuorodų ir reikalavimų gali trenkti elektros smūgis, kilti gaisras ir (arba) galima susižaloti ar sužaloti kitus asmenis.

Saugokite visas saugos nuorodas ir reikalavimus, kad ir ateityje galėtumėte jais pasinaudoti.

Saugos nuorodose vartojama sąvoka „Elektrinis įrankis“ apibūdina elektrinius įrankius, maitinamus iš elektros tinklo (su maitinimo laidu), ir akumulatorinius elektrinius įrankius (be maitinimo laido).

Darbo vietos saugumas

- ▶ **Dirbdami su elektriniu įrankiu neleiskite šalia būti vaikams ir pašaliniais asmenims.** Nukreipę dėmesį į kitus asmenis galite nebesuvaldyti įrankio.

Elektrosauga

- ▶ **Elektrinio įrankio maitinimo laido kištukas turi atitikti tinklo kištukinio lizdo tipą.** Kištuko jokiū būdu negalima modifikuoti. Nenaudokite jokių kištuko adapterių su žemintais elektriniais įrankiais. Originalūs kištukai, tiksliai tinkantys elektros tinklo kištukiniam lizdui, sumažina elektros smūgio pavojų.
- ▶ **Saugokite prietaisą nuo lietaus ir drėgmės.** Į elektrinį įrankį patekęs vanduo padidina elektros smūgio riziką.
- ▶ **Nenaudokite laido ne pagal paskirtį, t. y. neneškite elektrinio įrankio, laikydami už laido, nenaudokite laido įrankiui pakabinti ir netempkite už jo, norėdami iš kištukinio lizdo ištraukti kištuką.** Saugokite maitinimo laidą nuo karščio, tepalų, aštrių briaunų ir besisukančių dalių. Pažeisti arba susipynę laidai padidina elektros smūgio pavojų.
- ▶ **Jei su elektriniu įrankiu dirbate lauke, naudokite tik tokius ilginamuosius laidus, kurie taip pat yra skirti naudoti lauke.** Naudojant lauko darbams pritaikytus ilginamuosius laidus, sumažėja elektros smūgio pavojus.
- ▶ **Jei su elektriniu įrankiu neišvengiamai reikia dirbti drėgnoje aplinkoje, naudokite nuotėkio srovės apsauginį jungiklį.** Naudojant nuotėkio srovės apsauginį jungiklį sumažėja elektros smūgio pavojus.

Žmonių sauga

- ▶ **Dirbkite su asmeninėmis apsaugos priemonėmis ir visada užsidėkite apsauginius akinius.** Naudojant asmenines apsaugos priemones, pvz., respiratorius, neslystančius batus, apsauginį šalną ar klausos apsaugos priemones, priklausomai nuo elektrinio įrankio ir jo naudojimo pobūdžio, sumažėja rizika susižeisti.

Elektrinio įrankio naudojimas ir priežiūra

- ▶ **Nenaudokite elektrinio įrankio, kurio jungiklis yra sugedęs.** Elektrinis įrankis, kurio negalima įjungti ar išjungti, yra pavojingas ir jį būtina remontuoti.
- ▶ **Nenaudojamą elektrinį įrankį laikykite vaikams neprieinamoje vietoje. Neleiskite su prietaisu dirbti asmenims, neišmanantiems, kaip jį naudoti, arba neperskaičiusiems šių nuorodų.** Elektriniai įrankiai yra pavojingi, kai su jais dirba nepatyrę asmenys.
- ▶ **Elektrinį įrankį, papildomą įrangą, darbo įrankius ir t. t. naudokite laikydamiesi šių reikalavimų. Atsižvelkite į darbo sąlygas ir atliekamą darbą.** Naudojant elektrinį įrankį ne pagal paskirtį, gali susidaryti pavojingos situacijos.

Techninė priežiūra

- ▶ **Elektrinį įrankį remontuoti turi tik kvalifikuoti specialistai ir naudoti tik originalias atsargines dalis.** Taip bus užtikrinama, jog prietaisas išliks saugus.

Saugos nuorodos dirbantiems su pulverizatoriumi

- ▶ **Pasirūpinkite, kad darbo vieta būtų švari, gerai apšviesta, joje nebūtų daug ar tirpiklių pakuočių, šluosčių ir kitokių degių medžiagų.** Gali iškilti savaiminio užsiliepsnojimo pavojus. Šalia visada turi būti veikiantis gesin tuvas ar gaisro gesinimo prietaisas.
- ▶ **Pasirūpinkite geru vėdinimu purškimo zonoje ir pakankamu šviežio oro kiekiu visoje patalpoje.** Garuojant degiems tirpikliams aplinka tampa sprogia.
- ▶ **Nepurškite medžiagų ir nevalykite medžiagomis, kurių pliūpsnio temperatūra yra žemesnė už 55 °C.** Naudokite tik vandens, mažai lakių angliavandenilių pagrindu pagamintas arba panašias medžiagas. Garuojant lakiems tirpikliams aplinka tampa sprogia.
- ▶ **Nepurškite šalia uždegimo šaltinių, pvz., kibirkščiujančios statinės elektrinės įrangos, atviros ugnies, uždegimo ugnies, karštų daiktų, variklių, cigarečių, kibirkščiujančių elektrinių laidų kištukų ir jungiklių.** Nuo tokių kibirkščių šaltinių gali užsiliepsnoti aplinka.
- ▶ **Nepurškite medžiagų, jei nėra žinoma, ar jos pavojingos.** Nežinomos medžiagos gali kelti pavojų.
- ▶ **Purškdami chemikalus arba dirbdami su jais dėvėkite papildomas asmenines apsaugos priemones, pvz., specialias pirštines ir respiratorių arba dujokaukę.** Dėvint atitinkamoms sąlygoms pritaikytas apsaugines priemones, sumažėja pavojingų medžiagų keliamo rizika.



184 | Lietuviškai

- ▶ **Įvertinkite purškiamos medžiagos galimus sukelti pavojus. Laikykitės ant pakuočių esančių ženklų ar purškiamos medžiagos gamintojo pateiktos informacijos, taip pat reikalavimų dėl asmeninių apsaugos priemonių naudojimo.** Gamintojo reikalavimų būtina laikytis, siekiant sumažinti gaisro riziką, taip pat nuodų, kancerogenų ir kt. medžiagų kenksmingą poveikį.
- ▶ **Saugokite, kad ant maitinimo laido kištuko ir purškimo pistoleto jungiklio nepatektų dažų ir kitokių skysčių. Niekada nelaikykite laido ant kištukinių jungčių.** Gali iškilti elektros smūgio pavojus.
- ▶ **Prižiūrėkite vaikus.** Taip bus užtikrinama, kad vaikai su dažų pulverizatoriumi nežaistų.
- ▶ **Šį pulverizatorių gali naudoti 8 metų ir vyresni vaikai bei asmenys su fizinėmis, juslinėmis ir dvasinėmis negaliomis arba asmenys, kuriems trūksta patirties ar žinių, jei juos prižiūri atsakingas asmuo arba jie buvo instruktuoti, kaip saugiai naudoti pulverizatorių ir žino apie gresiančius pavojus.** Priešingu atveju prietaisas gali būti naudojamas netinkamai ir kyla sužeidimų pavojus.
- ▶ **Vaikams pulverizatorių valyti ir atlikti jo techninę priežiūrą leidžiama tik prižiūrint kitam asmeniui.**

Gaminio ir techninių duomenų aprašas



Perskaitykite visas šias saugos nuorodas ir reikalavimus. Jei nepaisysite žemiau pateiktų saugos nuorodų ir reikalavimų, gali trenkti elektros smūgis, kilti gaisras ir galite sunkiai susižaloti arba sužaloti kitus asmenis.

Elektrinio įrankio paskirtis

Elektrinis prietaisas skirtas tik bespalviu lakui, gruntui, skaidriam lakui, transporto priemonių dažams, beicui, alyvai, kurių sudėtyje yra tirpiklių ir kuriuos galima skiesti vandeniu, purkšti.

Elektrinis prietaisas nėra skirtas dispersiniams ir lateksiniams dažams, šarmams, dengiamosioms medžiagoms, kurių sudėtyje yra rūgščių, grūdėtoms purškiamosioms medžiagoms arba medžiagoms, kuriose yra dalelių, bei nelašančioms medžiagoms purkšti.

Pavaizduoti prietaiso elementai

Pavaizduotų sudedamųjų dalių numeriai atitinka elektrinio prietaiso schemose nurodytus numerius.

- 1 Purškimo pistoletas
- 2 Oro gaubtelis
- 3 Gaubiamoji veržlė
- 4 Žymė SDS užraktui
- 5 Ratukas purškiamos medžiagos kiekiui reguliuoti
- 6 Žarnos jungtis (purškimo pistoletas)
- 7 Kojelės ilginamoji dalis (tik 800 ml indui)
- 8 Indas purškiamai medžiagai, 600 ml
Indas purškiamai medžiagai, 800 ml*
- 9 Valdymo jungiklis
- 10 Siurbimo vamzdelis su indo sandarikliu
- 11 Antgalis

- 12 Antgalio sandariklis
- 13 Oro žarna
- 14 SDS užraktas
- 15 Bazinis blokas
- 16 Apkaba
- 17 Aša diržui
- 18 Įjungimo-išjungimo jungiklis
- 19 Žarnos jungtis (bazinis blokas)
- 20 Diržas
- 21 Menzūrėlė
- 22 Oro filtro dangtelis

*Pavaizduoti ar aprašyti priedai į tiekiamą standartinį komplektą neįeina. Visą papildomą įrangą rasite mūsų papildomos įrangos programoje.

Techniniai duomenys

Dažų pulverizatorius		PFS 65
Gaminio numeris		3 603 B06 1..
Nominali naudojamoji galia	W	280
Purškimo našumas	g/min	130
Purškimo galia	W	0 – 65
Laiko sąnaudos 5 m ² plotui dažais padengti	min	10
Purškiamo skysčio indo talpa	ml	600
Oro žarnos ilgis	m	1,8
Svoris pagal „EPTA-Procedure 01/2003“	kg	2,8
Apsaugos klasė		□/II

Duomenys galioja tik tada, kai nominalioji įtampa [U] 230 V. Jei įtampa kitokia arba jei naudojamas specialus, tam tikrai šaliai gaminamas modelis, šie duomenys gali skirtis.

Informacija apie triukšmą ir vibraciją

Triukšmo matavimų vertės nustatytos pagal EN 60745 ir EN 50580.

Pagal A skalę išmatuotas prietaiso garso slėgio lygis tipiniu atveju siekia 74 dB(A). Paklaida K = 3 dB.

Triukšmo lygis dirbant su prietaisu gali viršyti 80 dB(A).

Dirbkite su klausos apsaugos priemonėmis!

Vibracijos bendroji vertė a_h (trijų krypčių atstojamasis vektorius) ir paklaida K nustatytos pagal EN 60745:

$$a_h < 2,5 \text{ m/s}^2, K = 1,5 \text{ m/s}^2.$$

Šioje instrukcijoje pateiktas vibracijos lygis buvo išmatuotas pagal EN 60745 normoje standartizuotą matavimo metodą, ir jį galima naudoti elektriniams įrankiams palyginti. Jis skirtas vibracijos poveikiui laikinai įvertinti.

Nurodytas vibracijos lygis atspindi pagrindinius elektrinio įrankio naudojimo atvejus. Tačiau jeigu elektrinis įrankis naudojamas kitokiai paskirčiai, su kitokia papildoma įranga arba jeigu jis nepakankamai techniškai prižiūrimas, vibracijos lygis gali kisti. Tokiu atveju vibracijos poveikis per visą darbo laikotarpį gali žymiai padidėti.

Norint tiksliai įvertinti vibracijos poveikį per tam tikrą darbo laiką, reikia atsižvelgti ir į laiką, per kurį elektrinis įrankis buvo išjungtas arba, nors ir veikė, bet nebuvo naudojamas. Tai įverti-

nus, vibracijos poveikis per visą darbo laiką žymiai sumažės. Dirbančiam nuo vibracijos poveikio apsaugoti paskirkite papildomas apsaugos priemones, pvz.: elektrinių ir darbo įrankių techninę priežiūrą, rankų šildymą, darbo eigos organizavimą.

Atitikties deklaracija

Atsakingai pareiškiame, kad skyrįje „Techniniai duomenys“ aprašytas gaminytis atitinka šių standartų arba norminių dokumentų: EN 60335 ir Direktyvų 2011/65/ES, 2006/42/EB, 2004/108/EB, ir jų pakeitimų reikalavimus.

Techninė byla (2006/42/EB) laikoma:

Robert Bosch GmbH, ETM9,
D-70745 Leinfelden-Echterdingen

Henk Becker Executive Vice President Engineering	Helmut Heinzelmann Head of Product Certification PT/ETM9
--	--

PPA
 *i.v. K. W.*

Robert Bosch GmbH, Power Tools Division
D-70745 Leinfelden-Echterdingen
Leinfelden, 18.10.2013

Montavimas

- **Prieš atliekant bet kokius elektrinio įrankio reguliavimo ar priežiūros darbus reikia ištraukti kištuką iš elektros tinklo lizdo.**

Oro žarnos prijungimas (žr. pav. A1 – A2)

- Atidarykite apkabą **16** ir nusukite visą tiekimo žarną **13** nuo bazinio bloko **15**.

Prijungimas prie purškimo pistoleto:

- Vieną oro žarnos SDS užraktą **14** pagal pažymėtą rodyklę tvirtai įstatykite į purškimo pistoleto jungtį **6**.
- Sukite SDS užraktą, kol įsistatys fiksatorius.

Bazinio bloko prijungimas:

- Kitą oro žarnos SDS užraktą pagal pažymėtą rodyklę tvirtai įstatykite į purškimo pistoleto jungtį **19**.
- Sukite SDS užraktą, kol įsistatys fiksatorius.

Diržo pritvirtinimas (žr. pav. B)

Kad galėtumėte pasiekti visus apdorojamus paviršius ir dirbti lanksčiai, bazinį bloką galite pakabinti ant diržo **20**.

- Į kiekvieną ašelį **17** pakabinkite po diržo galą.

Darbas

Paruošimas darbui

- **Purškimo darbus ant vandens telkinių kranto ar vietose netoli vandens surinkimo baseinų atlikti draudžiama.**

Pirkdami dažus, lakus ir purškiamas medžiagas atkreipkite dėmesį, ar jos nekenksmingos aplinkai.

Purškiamo paviršiaus paruošimas

Nuoroda: plotą aplink purškiamą paviršių kuo rūpestingiau apdenkite.

Purškiant susidarantis rūkas užteršia aplinką. Purškiant viduje gali būti užteršiami visi neapdengti paviršiai.

Purškiamas paviršius turi būti švarus, sausas ir neriebaluotas.

- Lygius paviršius pašauškite ir po to pašalinkite šlifavimo dulkes.

Tinkamos purškiamos medžiagos ir rekomenduojami skiedikliai

- **Skiesdami patikrinkite, ar purškiamą medžiagą galima maišyti su skiedikliu.** Naudojant netinkamą skiediklį gali susidaryti gumulai, kurie užkimš purškimo pistoletą.

Purškiamą medžiagą	Rekomenduojamas skiedimo santykis
Beicas, alyva, bespalvis lakas, impregnantai, apsauginiai gruntai nuo rūdžių	neskiesta
Vanduo, tapetų šalinimo priemonė	neskiesta
Lakas, gruntavimo dažai, radiatorių ir transporto priemonių dažai, viršutiniams sluoksniams naudojami alkidiniai dažai, kuriuos galima skiesti tirpikliais arba vandeniui	mažiausia 10 % atskiasta

Prietaisas nėra skirtas dispersiniams dažams (sienų dažams) purkšti.

Tai pat laikykitės purškiamos medžiagos gamintojo pateiktų naudojimo nuorodų.

Purškiamos medžiagos skiedimas

Jei purškiamą medžiagą reikia atskiesti, atlikite šiuos veiksmus:

- Paimkite menzurėlę **21**.
- Purškiamą medžiagą gerai išmaišykite.
- Į purškiamai medžiagai skirtą indą įpilkite pakankamai purškiamos medžiagos **8**. (žr. „Purškiamos medžiagos įpylimas“, 185 psl.)
- Purškiamą medžiagą skiedikliu atskieskite 10 %. Pavyzdžiui:

Purškiamos medžiagos pradinis kiekis [ml]	200	300	400	500
Skiediklis [ml]	20	30	40	50

- Purškiamą medžiagą gerai išmaišykite.
- Pabandykite purkšti ant bandomojo paviršiaus. (žr. „Purškimas“, 186 psl.)

Jei paviršius nupurkštas optimaliai, galite pradėti purškimą arba

Jei nesate patenkinti purškimo rezultatais arba dažai nespurškia, atlikite veiksmus, aprašytus skyrelyje „Gedimų šalinimas“ 187 psl.

Purškiamos medžiagos įpylimas (žr. pav. C1 – C2)

- **Prieš atliekant bet kokius elektrinio įrankio reguliavimo ar priežiūros darbus reikia ištraukti kištuką iš elektros tinklo lizdo.**

- Nusukite indą **8** nuo purškimo pistoleto.
- Pasukite siurbimo vamzdelį **10** taip, kad purškiamą medžiagą galima būtų išpurkšti beveik be likučių:

186 | Lietuviškai

norint purkšti paguldytus daiktus	į priekį antgalio kryptimi
norint purkšti virš galvos	atgal rankenos kryptimi

- Į indą įpilkite purškiamos medžiagos ir prisukite jį prie purškimo pistoleto.

Paruošimas darbui

- ▶ **Atkreipkite dėmesį į tinklo įtampą!** Elektros tinklo įtampa turi atitikti elektrinio įrankio firminėje lentelėje nurodytą įtampą. 230 V pažymėtus elektrinius įrankius galima jungti ir į 220 V įtampos elektros tinklą.
- ▶ **Stebėkite, kad dirbant bazinis blokas negalėtų įsiurbti dulkių ar kitokių nešvarumų.**
- ▶ **Saugokite, kad bazinio bloko niekada neapipurkstumėte.**

Įjungimas

Kad taupytumėte energiją, pulverizatorių įjunkite tik tada, kai jį naudojate.

- Į kištukinį lizdą įstatykite kištuką.
- Paimkite į ranką purškimo pistoletą ir nukreipkite jį į purškiamą paviršių.
- Pirmiausia paspauskite įjungimo/išjungimo jungiklį **18**.
- Paspauskite ant purškimo pistoleto esantį valdymo jungiklį **9**.

Nuoroda: kai bazinis blokas įjungtas, per antgalį **11** visada eina oras.

Išjungimas

- Valdymo jungiklį atleiskite **9** ir paspauskite įjungimo/išjungimo jungiklį **18**.
- Iš kištukinio lizdo ištraukite kištuką.

Darbo patarimai**Purškimas (žiūr. pav. D – E)**

Nuoroda: jei su prietaisu dirbate lauke, atkreipkite dėmesį į vėjo kryptį.

- Pirmiausia atlikite bandomąjį purškimą ir pagal purškiamą medžiagą nustatykite purškimo profilį ir purškiamos medžiagos kiekį (nustatymus žr. žemiau esančiuose skyreliuose).
- Purškimo pistoletą purškiamo objekto atžvilgiu būtina laikyti vertikaliai ir vienodu 5 – 15 cm atstumu.
- Pradėkite purkšti, pistoletą nusukę nuo norimo purkšti paviršiaus.
- Priklausomai nuo nustatyto purškimo profilio, tolygiai vedžioti purškimo pistoletą skersai arba aukštin-žemyn. Vienodos kokybės paviršius gaunamas, kai purškiamos juostos persidengia 4 – 5 cm.
- Purškdami paviršių, purškimo operacijos stenkitės nenutraukti.

Tolygiai vedžioti pistoletą gaunamas vienodos kokybės paviršius.

Purškiant nevienodu atstumu ir skirtingu kampu, susidaro tįprus dažų rūkas ir gaunamas netolygus paviršius.







- Baikite purkšti, pistoletą nusukę nuo purškiamo paviršiaus. Nepurškite tiek, kad purškiamos medžiagos indas taptų visiškai tuščias. Kai siurbimo vamzdelis nėra paniręs į purškiamą medžiagą, purškiamas srautas nutrūksta, ir paviršius padengiamas netolygiai.

Jei ant antgalio ir oro gaubtelio yra purškiamos medžiagos nuosėdų, abi dalis nuvalykite naudojamu skiedikliu.

Purškimo profilio nustatymas (žr. pav. F)

▶ **Niekada neįjunkite valdymo jungiklio 9, kai reguliuojate oro gaubtelį 2.**





- Atlaisvinkite gaubtiamąją veržlę **3**.
- Pasukite or gaubtelį **2** į norimą padėtį.
- Tvirtai priveržkite gaubtiamąją veržlę varžta.

Oro gaubtelis	Purškiamą srovė	Naudojimas
		A vertikalus plokščias spindulys horizontaliai darbo kryptimi
		B horizontalus plokščias spindulys vertikaliai darbo kryptimi
		C Apskritasspindulys kampams, briaunoms ir sunkiai prieinamoms vietoms

Purškiamos medžiagos kiekio nustatymas (žr. pav. G)

- Pasukite reguliavimo ratuką **5**, kad nustatytumėte norimą purškiamos medžiagos kiekį:

I: mažiausias purškiamos medžiagos kiekis,
III: didžiausias purškiamos medžiagos kiekis.

Purškiamos medžiagos kiekis	Nustatymas
Per daug purškiamos medžiagos ant purškiamo paviršiaus: 	Purškiamos medžiagos kiekį reikia sumažinti. – Reguliavimo ratuką 5 pasukite I kryptimi. 
Per mažai purškiamos medžiagos ant purškiamo paviršiaus: 	Purškiamos medžiagos kiekį reikia padidinti. – Reguliavimo ratuką 5 pasukite III kryptimi. 

Purškimo pistoleto padėjimas (žr. pav. H)

Norint padėti purškimo pistoletą, jį galima pakabinti už apka-bos **16**.

- Purškimo pistoleto gaubtiamąją veržlę **3** pakabinkite už apka-bos **16**.

Priežiūra ir servisas

Priežiūra ir valymas

- **Prieš atliekant bet kokius elektrinio įrankio reguliavimo ar priežiūros darbus reikia ištraukti kištuką iš elektros tinklo lizdo.**

Valymas (žr. pav. I – K)

Kad purškimo pistoletas nepriekaištingai veiktų, jį būtina tinkamai valyti. Jei pistoletas valomas per mažai arba netinkamai, pretenzijos dėl garantijos nepriimamos.

Purškimo pistoletą ir purškiamos medžiagos indą visada valykite atitinkamu skiedikliu (tirpikliu arba vandeniui) priklausomai nuo naudojamos purškiamos medžiagos.

Niekada neparandinkite viso purškimo pistoleto į valymo priemonę.

Purškimo pistoleto antgalių ir kiaurymių orui niekada nevalykite smailiais metaliniais daiktais.

Likusios praskiestos purškiamos medžiagos niekada nepilkite atgal į neskiestos medžiagos indą.

Jei naudojote kenksmingą purškiamą priemonę, purškimo pistoletą išvalykite labai kruopščiai.

- Bazinį bloką išjunkite ir paspauskite purškimo pistoleto valdymo jungiklį **9**, kad purškiamą medžiagą sutektų atgal į indą.
- Nusukite indą **8**, o likusią purškiamą medžiagą supilkite atgal į originalią purškiamą medžiagą.
- Į indą pripilkite skiediklio (tirpiklio arba vandens) ir tvirtai prisukite prie purškimo pistoleto.
- Purškimo pistoleto niekada nekratykite.
- Įjunkite bazinį bloką ir purškite skiediklį į tuščią indą.
- Paskutinius tris žingsnius kartokite tol, kol iš purškimo pistoleto pradės tekėti skaidrus skiediklis.
- Bazinį bloką vėl išjunkite.

Gedimų šalinimas

Gedimas	Priežastis	Pašalinimas
Purškiamą medžiagą netinkamai padengia paviršius.	Per mažas purškiamos medžiagos kiekis.	Reguliavimo ratuką 5 pasukite III kryptimi
	Per didelis atstumas iki purškiamo paviršiaus.	Purškimo atstumą sumažinkite.
	Ant purškiamo paviršiaus per mažai purškiamos medžiagos, paviršius per retai apipurškimas.	Paviršių purškite daugiau.
Purškiamą medžiagą po purškimo varva.	Purškiamą medžiagą per tiršta.	Purškiamą medžiagą dar kartą atskieskite 10 % ir atlikite bandomąjį purškimą.
	Užpurkšta per daug medžiagos.	Reguliavimo ratuką 5 pasukite I kryptimi.
	Per mažas atstumas iki purškiamo paviršiaus.	Purškimo atstumą padidinkite.
	Purškiamą medžiagą per skysta.	Įmaišykite neskiestos purškiamos medžiagos.
	Per dažnai purkšta per tą pačią vietą.	Dažų perteklių pašalinkite ir purkšdami antrą kartą nepurškite taip dažnai per tą pačią vietą.

- Indą **8** visiškai ištuštinkite.
- Patikrinkite, ar siurbimo vamzdelis **10** su indo sandarikliu nėra užterštas purškiamą medžiagą ir nepažeistas.
- Indo ir purškimo pistoleto išorę nuvalykite skiedikliu sudrėkinta šluoste.
- Nusukite gaubiamąją veržlę **3** ir oro gaubtelį **2**.
- Skiedikliu nuvalykite antgalį **11** ir antgalio adatelę.

Kartais taip pat reikia išvalyti ir antgalio sandariklį **12**.

- Nuimkite antgalį **11** ir antgalio sandariklį **12**. Pasinaudokite aštriu daiktu, nes antgalio sandariklis prie purškimo pistoleto laikosi tvirtai.
- Skiedikliu nuvalykite antgalio sandariklį.
- Antgalio sandariklį vėl įstumkite į purškimo pistoletą. Atkreipkite dėmesį, kad griovelis būtų nukreiptas nuo purškimo pistoleto.
- Įstatykite antgalį į purškimo pistoleto korpusą ir sukite į tinkamą padėtį.
- Ant antgalio uždėkite oro gaubtelį **2** ir tvirtai užveržkite gaubiamąją veržlę **3**.

Pakeiskite oro filtrą. (žr. pav. L)

Jei oro filtras yra užterštas, jį reikia pakeisti.

- Nuimkite oro filtro dangtelį **22**.
- Pakeiskite oro filtrą.
- Oro filtro dangtelį vėl įstatykite.

Medžiagos šalinimas

Skiediklius ir purškiamos medžiagos likučius šalinkite laikydamiesi aplinkos apsaugos reikalavimų. Laikykitės gamintojo pateiktų šalinimo reikalavimų ir šalyje galiojančių specialių atliekų tvarkymo taisyklių.

Aplinkai kenksmingus chemikalus į žemę, gruntinius vandenius ar vandens telkinius išpilti draudžiama. Aplinkai kenksmingų chemikalų niekada neišpilkite į kanalizaciją!

188 | Lietuviškai

Gedimas	Priežastis	Pašalinimas
Per stambiai purškia.	Nustatytas per didelis purškiamos medžiagos kiekis.	Reguliavimo ratuką 5 pasukite I kryptimi.
	Užterštas antgalis 11 .	Antgalį išvalykite.
	Inde 8 per žemas slėgis.	Purškiamos medžiagos indą tvirtai prisukite prie purškimo pistoleto.
	Purškiamą medžiagą per tiršta.	Purškiamą medžiagą dar kartą atskieskite 10 % ir atlikite bandomąjį purškimą.
	Labai užterštas oro filtras	Pakeiskite oro filtrą.
Per didelis dažų rūkas.	Užpurkšta per daug medžiagos.	Reguliavimo ratuką 5 pasukite I kryptimi.
	Per didelis atstumas iki purškiamo paviršiaus.	Purškimo atstumą sumažinkite.
Purškiamą srovę trūkčioja.	Inde per mažai purškiamos medžiagos.	Išpilkite purškiamos medžiagos.
	Užsikimšusi siurbimo vamzdelio kiaurymė orui išleisti 10	Išvalykite siurbimo vamzdelį ir kiaurymę orui išleisti
	Labai užterštas oro filtras	Pakeiskite oro filtrą.
	Purškiamą medžiagą per tiršta.	Purškiamą medžiagą dar kartą atskieskite 10 % ir atlikite bandomąjį purškimą.
Per antgalį laša purškiamą medžiagą.	Ant antgalio 11 ir oro gaubtelio 2 yra purškiamos medžiagos nuosėdų.	Antgalį ir oro gaubtelį išvalykite.
	Susidėvėjęs antgalis 11 .	Antgalį pakeiskite.
	Antgalis 11 atsilaisvinęs.	Užveržkite gaubiamąją varželę 3 .
Iš antgalio nepurškiamą medžiagą.	Užsikimšęs antgalis 11 .	Antgalį išvalykite.
	Užsikimšęs siurbimo vamzdelis 10 .	Siurbimo vamzdelį išvalykite.
	Užsikimšusi siurbimo vamzdelio kiaurymė orui išleisti 10	Išvalykite siurbimo vamzdelį ir kiaurymę orui išleisti
	Siurbimo vamzdelis 10 netvirtai įstatytas.	Siurbimo vamzdelį tvirtai įstatykite.
	Inde 8 nesukuriamas slėgis.	Purškiamos medžiagos indą tvirtai prisukite prie purškimo pistoleto.
	Purškiamą medžiagą per tiršta.	Purškiamą medžiagą dar kartą atskieskite 10 % ir atlikite bandomąjį purškimą.

Techninė priežiūra

Jei reikia pakeisti maitinimo laidą, dėl saugumo sumetimų tai turi būti atliekama Bosch įmonėje arba įgaliotose Bosch elektrinių įrankių remonto dirbtuvėse.

Klientų aptarnavimo skyrius ir naudotojų konsultavimo tarnyba

Ieškant informacijos ir užsakant atsargines dalis būtina nurodyti dešimtženklį gaminio užsakymo numerį.

Klientų aptarnavimo skyriuje gausite atsakymus į klausimus, susijusius su jūsų gaminio remontu, technine priežiūra bei atsarginėmis dalimis. Detalius brėžinius ir informaciją apie atsargines dalis rasite čia:

www.bosch-pt.com

Bosch naudotojų konsultavimo tarnybos specialistai mielai atsakys į klausimus apie mūsų gaminius ir papildomą įrangą.

Lietuva

Bosch įrankių servisas
 Informacijos tarnyba: (037) 713350
 Įrankių remontas: (037) 713352
 Faksas: (037) 713354
 El. paštas: service-pt@lv.bosch.com

Šalinimas

Purškimo pistoletas, elektrinė dalis, papildoma įranga ir pakuotės turi būti ekologiškai utilizuojami.

Nemeskite elektrinių įrankių į buitinių atliekų konteinerius!

Tik ES šalims:

Pagal Europos direktyvą 2012/19/ES dėl elektros ir elektroninės įrangos atliekų ir šios direktyvos perkėlimo į nacionalinę teisę aktus, naudoti nebetinkami elektriniai įrankiai turi būti surenkami atskirai ir perdirbami aplinkai nekenksmingu būdu.

Galimi pakeitimai.

المشكلة	السبب	الإجراءات
توزيع الرذاذ خشن جدا	كمية مادة البغ كبيرة جدا	اقتل عجلة الضبط 5 باتجاه ا
	المنفت 11 متسخ	قم بتنظيف المنفت
	تشكيل الضغط في الوعاء 8 أقل من المطلوب	اربط وعاء مادة البغ بمسدس البغ بإحكام
	إن مادة البغ شديدة اللزوجة	أعد تخفيف مادة البغ بنسبة ١٠ % وقم بإجراء بغ تجريبي
	مرشح الهواء متسخ بشكل شديد	استبدال مرشح الهواء
بخار كثيف من مادة الطلاء	كمية مادة البغ المبخوطة كبيرة	اقتل عجلة الضبط 5 باتجاه ا
	المسافة حتى السطح المراد بغه كبيرة للغاية	ينبغي تصغير مسافة البغ
شعاع البغ ينبض	كمية مادة البغ في الوعاء أقل من المطلوب	ينبغي إضافة مادة البغ إلى الوعاء
	ثقب تصريف الهواء في الأنبوب الصاعد 10 مسدود	قم بتنظيف الأنبوب الصاعد و ثقّب تصريف الهواء
	مرشح الهواء متسخ بشكل شديد	استبدال مرشح الهواء
	إن مادة البغ شديدة اللزوجة	أعد تخفيف مادة البغ بنسبة 10 % وقم بإجراء بغ تجريبي
إن مادة البغ تقطر من المنفت	ترسب مادة البغ على المنفت 11 وغطاء الهواء 2	تنظيف المنفت وغطاء الهواء
	تآكل المنفت 11	قم بتغيير المنفت
	المنفت 11 منحلّ	شد الصامولة الاسطوانية 3
لا تفرغ مادة بغ من المنفت	المنفت 11 مسدود	قم بتنظيف المنفت
	الانبوب الصاعد 10 مسدود	نظف الانبوب الصاعد
	ثقب تصريف الهواء في الأنبوب الصاعد 10 مسدود	قم بتنظيف الأنبوب الصاعد و ثقّب تصريف الهواء
	الانبوب الصاعد 10 منحلّ	أحكم غرز الانبوب الصاعد
	لا يتشكل الضغط في الوعاء 8	اربط وعاء مادة البغ بمسدس البغ بإحكام
	إن مادة البغ شديدة اللزوجة	أعد تخفيف مادة البغ بنسبة 10 % وقم بإجراء بغ تجريبي

التخلص من العدة الكهربائية

يجب التخلص من مسدس البغ والوحدة الكهربائية والتوابع والتغليف بطريقة منصفة بالبيئة عن طريق النفايات القابلة لإعادة التصنيع.

لا ترمم العدد الكهربائية في النفايات المنزلية!

لدول الاتحاد الأوروبي فقط:

فحسب التوجيه الأوروبي 2012/19/EU بصدد الأجهزة الكهربائية والإلكترونية القديمة وتطبيقه ضمن القانون المحلي، ينبغي جمع وفصل العدد الكهربائية التي لم تعد صالحة للاستعمال والتخلص منها لمركز يقوم بإعادة استعمالها بطريقة منصفة بالبيئة.



نمتفظ بحق إدخال التعديلات.

الصيانة

إن تطلب الأمر استبدال خط الامداد، فينبغي أن يتم ذلك من قبل شركة بوش أو من قبل مركز خدمة الزبائن وكالة بوش للعدد الكهربائية، لتجنب التعرض للمخاطر.

خدمة الزبائن ومشورة الاستخدام

يرجى ذكر رقم الصنف بالمراتب العشر حسب لائحة طراز العدة الكهربائية بشكل ضروري عند الاستشارة وعند إرسال طلبيات قطع الغيار.

يجيب مركز خدمة الزبائن على أسئلتكم بصدد تصليح وصيانة المنتج وأيضاً بما يخص قطع الغيار. يعثر على الرسوم الممددة وعلى المعلومات عن قطع الغيار بموقع:

www.bosch-pt.com

سيكون من دواعي سرور فرقة مشورة الاستخدام بشركة بوش أن تساعدكم بخصوص الأسئلة عن منتجاتنا وتوابعها. يرجى التوجه إلى التاجر المختص بما يتعلّق بأمور الضمان والتصليح وتأمين قطع الغيار.

الصيانة والخدمة

الصيانة والتنظيف

◀ اسحب القابس من مقبس الشبكة الكهربائية قبل إجراء أي عمل على العدة الكهربائية.

التنظيف (راجع الصور A-K)

إن التنظيف الصحيح هو من شروط عمل مسدس البخ بشكل سليم. لن تقبل مطالب الكفالة في حال عدم التنظيف أو التنظيف بطريقة غير سليمة.

نظف مسدس البخ ووعاء مادة البخ دائماً بواسطة مادة التخفيف الموافقة (المواد المحللة أو الماء) المستخدمة مع مادة البخ.

لا تغطس مسدس البخ بكامله في مادة التنظيف أبداً. لا تنظف المنافث وثقوب الهواء بمسدس البخ بواسطة الأغراض المعدنية الحادة أبداً.

لا ترجع مادة البخ الممددة إلى مادة البخ الأصلية الغير ممددة.

نظف مسدس البخ بدقة متناهية إن كنت قد استخدمت مواد البخ المضرة بالصحة.

اطفئ وحدة القاعدة واضغط مفتاح تحكم 9 مسدس البخ، لكي تستطيع مادة البخ أن تعود إلى الوعاء.

قم بفك العبوة 8 وبتفريغ مادة البخ المتبقية في مادة البخ الأصلية.

املئ الوعاء بمادة التخفيف (المواد المحللة أو الماء) واحكم ربطه بمسدس البخ.

خضض مسدس البخ عدة مرات.

شغل وحدة القاعدة وبخ مادة التخفيف في وعاء فارغ.

كرر الخطوات الثلاث السابقة إلى أن تتدفق مادة التخفيف الصافية من مسدس البخ.

اطفئ وحدة القاعدة.

أفرغ الوعاء 8 بشكل كامل.

- افحص عما إن كان الانبوب الصاعد 10 مع فلكة عزل الوعاء خاليين من مادة البخ ومن التلف.
- نظف الوعاء ومسدس البخ من الخارج بواسطة قطعة قماش مبللة بمادة التخفيف.
- فك الصامولة الاسطوانية 3 وغطاء الهواء 2.
- نظف المنفت 11 وإبرة المنفت بواسطة مادة التخفيف. يجب من وقت لآخر تنظيف عازل المنفت 12.
- فك المنفت 11 وعازل المنفت 12. استعن بأداة حادة عند الضرورة، لأن فلكة عزل المنفت ترتكز على مسدس البخ بإحكام.
- نظف عازل المنفت بواسطة مادة التخفيف.
- أعد تركيب فلكة عزل المنفت بمسدس البخ. احرص على أن يشير الحز بفلكة العزل إلى عكس اتجاه مسدس البخ.
- اغرز المنفت على جسد مسدس البخ وافقله إلى المركز الصحيح.
- اغرز غطاء الهواء 2 على المنفت واحكم شده بواسطة الصامولة الاسطوانية 3.

استبدال مرشح الهواء (تراجع الصورة L)

يجب أن تستبدل مرشح الهواء عندما يتسخ.

- فك غطاء مرشح الهواء 22.

- استبدل مرشح الهواء.

- ركب غطاء مرشح الهواء.

التخلص من المواد

ينبغي التخلص من مواد التمديد وبقايا مادة البخ بطريقة منصفة بالبيئة. تراعى تعليمات المنتج بصدد التخلص من المواد والأحكام المحلية بصدد التخلص من النفايات الخاصة.

لا يجوز أن تصل المواد الكيماوية المضرة بالبيئة إلى الأرض أو إلى المياه الجوفية أو إلى المياه الطبيعية. لا تثرث أبداً المواد الكيماوية المضرة بالبيئة في المجاري!

إزالة الخلل

المشكلة	السبب	الإجراءات
إن مادة البخ لا تقوم بالتغطية بشكل صحيح	إن كمية مادة البخ قليلة	افتل عجلة الضبط 5 باتجاه IIII
	إن مسافة البعد عن سطح البخ كبيرة	ينبغي تصغير مسافة البخ
	إن كمية مادة البخ على سطح البخ قليلة، تم البخ على سطح البخ مرات قليلة فقط	ينبغي زيادة مرات البخ على سطح البخ
	إن مادة البخ شديدة اللزوجة	أعد تخفيف مادة البخ بنسبة 10% وقم بإجراء بخ تجريبي
تتمدد مادة البخ بعد طلبها	كمية مادة البخ المبخوخة كبيرة	افتل عجلة الضبط 5 باتجاه I
	مسافة البعد عن سطح البخ قليل جداً	كثّر بعد البخ
	مادة البخ قليلة اللزوجة	ينبغي إضافة مادة البخ الأصلية
	تم البخ على نفس المكان مرات متعددة كثيرة	ينبغي إزالة بعض الطلاء وعدم تكرار البخ على نفس المكان في عملية البخ التالية

لا تقم أبداً بالبخ حتى فراغ عبوة مادة البخ. إذا لم يعد الأنبوب الصاعد غاطساً في مادة البخ يتوقف تيار البخ، وينتج عن ذلك عدم انتظام البخ على السطح المعني. عندما ترسب مادة البخ على المنفت وعلی غطاء الهواء، فننظفهما بواسطة مادة التمديد المستخدمة.

ضبط هيئة البخ (تراجع الصورة F)

◀ لا تقوم بإدارة مفتاح التحكم 9 أبداً أثناء ضبط غطاء الهواء 2.

- حل الصامولة الاسطوانية 3.
- اقل غطاء الهواء 2 إلى المركز المرغوب.
- شد الصامولة الاسطوانية بإحكام.

شعاع البخ غطاء الهواء الاستخدام

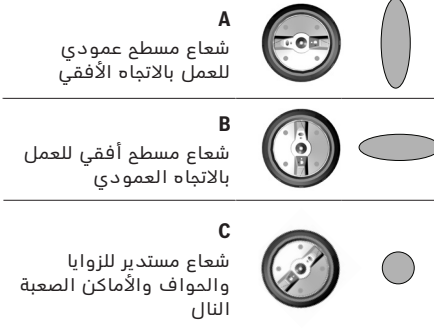

ضبط كمية مادة البخ (تراجع الصورة G)

- اقل عجلة الضبط 5 لضبط كمية مادة البخ المرغوبة:
أ: كمية مادة بخ دنيا،
ب: كمية مادة بخ قصوى.

كمية مادة البخ الضبط

كمية زائدة من مادة البخ على ينبغي أن تقلل كمية سطح البخ:
- اقل عجلة الضبط 5 باتجاه أ.

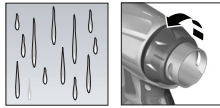

كمية مادة البخ على سطح البخ قليلة:
- اقل عجلة الضبط 5 باتجاه ب.

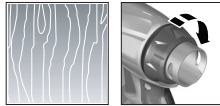

تخزين مسدس البخ (تراجع الصورة H)

- لغرض تخزين مسدس البخ يمكن تعليقه في مشبك المسك 16.
- قم بتعليق مسدس البخ باستخدام صامولة الوصل 3 في مشبك المسك 16.

- اقل الأنبوب الصاعد 10 بحيث يسمح ببخ مادة البخ دون أن يتبقى منها أي شيء تقريباً:

أعمال البخ على الأغراض المسطحة	نحو الأمام باتجاه المنفت
أعمال البخ فوق الرأس	نحو الخلف باتجاه المقبض اليدوي

- املئ مادة البخ في الوعاء واربطه بمسدس البخ بإحكام.

بدء التشغيل

- ◀ انتبه إلى جهد الشبكة الكهربائية! يجب أن يتطابق جهد منبع التيار مع المعلومات المذكورة على لائحة طراز الجهاز. يمكن أن يتم تشغيل العدد الكهربائية المحددة بـ 230 فولط بـ 220 فولط أيضاً.
- ◀ احرص على ألا تقوم وحدة القاعدة بشطف الأبرة أو غيرها من الأوساخ أثناء التشغيل.
- ◀ احرص على عدم البخ على وحدة القاعدة أبداً.

التشغيل

- لتوفير الطاقة لا تقم بتشغيل عدة البخ الدقيق إلا عند استخدامها.
- ضع قابس الشبكة الكهربائية في المقبس.
- امسك مسدس البخ بواسطة يدك ووجهه على سطح البخ.
- اضغط أولاً على مفتاح التشغيل / الإطفاء 18.
- اضغط على مفتاح التحكم 9 بمسدس البخ.
- ملاحظة: إن كان قد تم تشغيل وحدة القاعدة، فإن الهواء يستمر بالتدفق من المنفت أ.

الإطفاء

- اترك مفتاح الاستعمال 9 واضغط على مفتاح التشغيل / الإطفاء 18.
- اسحب قابس الشبكة الكهربائية من المقبس.

ملاحظات شغل

البخ (تراجع الصور E-D)

- ملاحظة: يراعى اتجاه الريح، عندما يتم استعمال مسدس البخ في الخارج.
- قم بعملية بخ تجريبية أولاً واضبط هيئة البخ وكمية مادة البخ لتناسب مادة البخ. (راجع الفقرات التالية بصدد كيفية الضبط)
- احرص على الاحتفاظ بمسافة رأسية منتظمة تبلغ 5-15 سم بين مسدس البخ والجسم المراد البخ عليه.
- ابدأ بعملية البخ من خارج سطح البخ.
- حرّك مسدس البخ حسب هيئة البخ التي تم ضبطها بشكل منتظم يمينا ويسارا أو للأعلى والأسفل.
- تنتج جودة سطح منتظمة إن تراكبت الخطوط بمقدار 4 - 5 سم.
- تجنب الانقطاع عن البخ ضمن سطح البخ.
- إن توجيه مسدس البخ بشكل منتظم يؤدي إلى جودة متماثلة للسطح.
- إن كل من بُعد وزاوية بخ غير منتظمين يؤدي إلى تشكل ضباب دهان شديد وبذلك إلى سطح غير منتظم.
- انهي عملية البخ خارج سطح البخ.

تضير سطح البغ

ملاحظة: غطي المجال المحيط بسطح البغ بشكل جيد وواسع النطاق.

يؤدي ضباب البغ إلى اتساخ المجال المحيط بمكان العمل. قد يتم اتساخ جميع السطوح التي لم يتم تغطيتها عند الاستخدام في الأماكن الداخلية.

يجب أن يكون سطح البغ نظيف وجاف وخال من الشحوم.
- ينبغي تخشين السطوح الملساء وإزالة غبار التخليج بعد ذلك.

مواد البغ الملائمة والتخفيف المنصوح به

⚠ **انتبه عند التخفيف على توافق مادة البغ مع المادة المخففة.** قد تتشكل الكتل عند التخفيف الخاطئ، مما يؤدي إلى انسداد مسدس البغ.

مادة البغ	التخفيف المنصوح به
المواد الكاوية والزيوت والطلاءات الزجاجية والمواد المشبعة والمواد التبنطين	غير ممدد
الماء، مزيل ورق الحائط	غير ممدد
المواد المصممة أو طلاء اللكر الممدد بالماء، الطلاء الأولي، لكر رادياتورات التدفئة، لكر السيارات، صباغ الخشب سميك الطبقات	ممدد بنسبة 10% على الأقل

لا يصلح الجهاز لمعالجة طلاء التشتت (طلاء الجدران). يرجى أيضا مراعاة تعليمات الاستخدام لمنتج مادة البغ.

تمديد مادة البغ

اتبع التعليمات التالية لدى مواد البغ الواجب تمديدها:

- أخرج وعاء القياس 21.
- اخلط مادة البغ بشكل جيد.
- املي وعاء مادة البغ 8 بكمية كافية من مادة البغ. (راجع تعبئة مادة البغ، الصفحة 192)

ممد مادة البغ بنسبة 10% بمادة التخفيف. مثلا:

كمية مادة البغ الأولية (مل)	200	300	400	500
مادة التخفيف (مل)	20	30	40	50

- اخلط مادة البغ بشكل جيد.
- يفضل إجراء عملية بغ تجريبية على سطح تجريبي. (راجع "البغ"، الصفحة 191)

إن حصلت على نتيجة بغ مثالية، فإنك تستطيع أن تبدأ بالبغ أو

إن لم تكن نتيجة البغ مرضية أو إن لم يخرج الدهان على الإطلاق، توجب تطبيق ما ذكر في "إزالة الخلل"، الصفحة 190.

تعبئة مادة البغ (تراجع الصور C1-C2)

⚠ **اسحب القابس من مقبس الشبكة الكهربائية قبل إجراء أي عمل على العدة الكهربائية.**

- ابرم الوعاء 8 عن مسدس البغ وفكه.

كما ينبغي من أجل تقدير التعرض للاهتزازات بشكل دقيق، أن يتم مراعاة الأوقات التي يطفأ خلالها الجهاز أو التي يعمل بها ولكن دون تشغيله بحمل فعلا. وقد يفض ذلك التعرض للاهتزازات بشكل واضح عبر كامل مدة العمل. حدد إجراءات أمان إضافية لوقاية المستخدم من تأثير الاهتزازات، مثلا: صيانة العدة الكهربائية وعدد الشغل، تدفئة اليدين وتنظيم مجريات العمل.

تصريح التوافق CE

إننا نصرح على مسؤوليتنا الخاصة بأن المنتج الموصوف "بالبينات الفنية" يتوافق مع المعايير أو الوثائق المعيارية التالية: EN 60335 وأحكام التوجيهات 2011/65/EU، 2004/108/EG، 2006/42/EG بما فيها تعديلاتها. الأوراق الفنية لدى (2006/42/EG):

Robert Bosch GmbH, PT/ETM9,
D-70745 Leinfelden-Echterdingen

Henk Becker
Senior Vice President
Engineering

Helmut Heinzelmann
Head of Product Certification
PT/ETM9

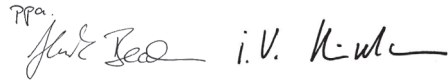
ppa.

Robert Bosch GmbH, Power Tools Division
D-70745 Leinfelden-Echterdingen
Leinfelden, 18.10.2013

التركيب

⚠ **اسحب القابس من مقبس الشبكة الكهربائية قبل إجراء أي عمل على العدة الكهربائية.**

وصل خرطوم الهواء (راجع الصور A1-A2)

- افتح مشبك المسك 16 وأخرج خرطوم الهواء 13 بالكامل من وحدة القاعدة 15.

الوصل بمسدس البغ:

- اغرز أحد قفلي الـ 14 SDS التابعين لخرطوم الهواء حسب علامة الأسهم في وصلة مسدس البغ 6 بإحكام.

- افتل قفل الـ SDS حتى أن تتعاشق الفارنة.

الوصل بوحدة القاعدة:

- اغرز قفل الـ SDS الثاني التابع لخرطوم الهواء حسب علامة السهم في وصلة وحدة القاعدة 19 بإحكام.

- افتل قفل الـ SDS حتى أن تتعاشق الفارنة.

تثبيت حزام الحمل (تراجع الصورة B)

للوصول إلى المساحات المراد معالجتها بشكل جيد ومرن يمكنك تعليق وحدة القاعدة باستخدام حزام حمل 20.

- قم بتعليق طرف حزام في كل حلقة 17.

التشغيل**التمهيد للعمل**

⚠ **يمنع إجراء أعمال البغ قرب المياه الطبيعية أو بالأماكن المتواجدة على مقربة مباشرة منها.**

ينبغي مراعاة التأثيرات البيئية للطلاء واللكر ومواد البغ عند شرائها.

- 12 فلحة عزل المنفذ
13 خرطوم الهواء
14 قفل SDS
15 وحدة القاعدة
16 مشبك مسك
17 حلقة حزام الحمل
18 مفتاح التشغيل والإطفاء
19 وصلة الخرطوم (وحدة القاعدة)
20 حزام الحمل
21 وعاء قياس
22 غطاء مرشح الهواء
* لا يتضمن إبط التوريد الاعتيادي التابع المصورة أو الموصوفة. يعثر على التوابع الكاملة في برنامجنا للتوابع.

البيانات الفنية

نظام البيخ الدقيق		رقم الصنف
3 603 B06 1..	واط	القدرة الاسمية المقنية
280	واط	قدرة الاستخراج
130	غ/د	قدرة بيخ الرذاذ
65-0	واط	الزمن المطلوب لدهن 5 م ² من الطلاء
10	د	حجم وعاء مادة البيخ
600	ميليلتر	طول خرطوم الهواء
1,8	متر	الوزن حسب EPTA-Procedure 01/2003
2,8	كغ	فئة الوقاية
II/□		

القيم سارية المفعول لجهد اسمي [U] بمقدار 230 فولط. قد تتفاوت هذه القيم عندما يختلف الجهد عن ذلك أو بطرازات خاصة ببلدان معينة.

معلومات عن الضجيج والاهتزازات

تم تحديد قيم قياسات الضوضاء حسب المواصفة EN 60745 و EN 50580.

يبلغ مستوى ضغط صوت الجهاز عادة 74 ديسيبل (نوع A).
يبلغ التفاوت بالقياس $K = 3$ ديسيبل.

قد يتجاوز مستوى الضجيج أثناء العمل 80 ديسيبل (نوع A).
ارتد واقية سمع!

قيمة ابتعاث الاهتزازات a_h (مجموع المتجهات بثلاثة اتجاهات) والتفاوت K حسب EN 60745:
 $a_h > 2,5$ م/ثا²، $K = 1,5$ م/ثا².

لقد تم قياس مستوى الاهتزازات المذكور في التعليمات هذه حسب أسلوب قياس معير ضمن EN 60745 ويمكن استخدامه لمقارنة العدد الكهربائية ببعضها البعض. كما أنه ملائم لتقدير التعرض للاهتزازات بشكل مبدئي. يمثل مستوى الاهتزازات المذكور الاستخدامات الاساسية للعدة الكهربائية. بينما إن تم استعمال العدة الكهربائية لاستخدامات أخرى بملحقات متعددة أو بعدد شغل مخالفة أو بصيانة غير كافية، فقد يختلف مستوى الاهتزازات. وقد يزيد ذلك التعرض للاهتزازات طوال فترة الشغل بشكل واضح.

انتبه إلى مخاطر مادة البيخ الممتلئة. تراعى الإشارات على الوعاء أو معلومات منتج مادة البيخ، بما فيه طلب استخدام عتاد الوقاية الخاص. ينبغي التقيّد بتعليمات المنتج لتقليل مخاطر النار وأيضاً الإصابات الناتجة عن السموم والمواد المسرطنة.

حافظ على إبقاء قابس كبل الشبكة الكهربائية ومفتاح ضغط مسدس البيخ خاليين من الطلاء وغيرها من السوائل. لا تمسك بالكبل أبداً بقصد الدعم من قبل وصلات الربط. إن التقصير عند تطبيق ذلك، قد تكون من عواقبه الصدمات الكهربائية.

راقب الأطفال. ستضمن بذلك بأن الأطفال لن يلعبوا بواسطة نظام البيخ الدقيق.

يمكن استخدام هذا النظام للبيخ الدقيق من قبل الأطفال من 8 سنوات فأكثر، بالإضافة للأشخاص الذين يعانون من نقص في القدرات البدنية أو الحسية أو العقلية أو الذين ليست لديهم الدراية والمعرفة، وذلك في ظل وجود إشراف عليهم أو إذا تم إرشادهم إلى كيفية التعامل الآمن مع نظام البيخ الدقيق، وإلى الأخطار المرتبطة به. وإلا فسيكون هناك خطر نتيجة للاستخدام بشكل خاطئ وقد يتعرضون لإصابات.

لا يجوز أن يقوم الأطفال بتنظيف وصيانة نظام البيخ الدقيق دون إشراف عليهم.

وصف المنتج والأداء

اقرأ جميع الملاحظات التحذيرية والتعليمات. إن ارتكاب الأخطاء عند تطبيق الملاحظات التحذيرية والتعليمات قد يؤدي إلى الصدمات الكهربائية، إلى نشوب الحرائق و/أو الإصابة بجروح خطيرة.



الاستعمال المخصص

العدة الكهربائية مخصصة فقط لبيخ طلاءات اللاكهيه والطلاءات الزجاجية وطلاءات التبيطين وورنيش التلميع والدهانات الفارجية للسيارات والمواد الكاوية والزيوت المحتوية على مذيبيات والتي يمكن تخفيفها بالماء. العدة الكهربائية غير مناسبة للتعامل مع دهانات الالاتكس والدهانات المتشنتة والقلوبات و مواد التبيطين المحتوية على أمصاص و مواد البيخ المحببة أو المحتوية على أجسام بالإضافة للمواد المانعة للبيخ والمانعة للتقطر.

الأجزاء المصورة

تستند أرقام الأجزاء المصورة إلى صور العدة الكهربائية على صفحات الرسوم التخطيطية.

- مسدس البيخ
- غطاء الهواء
- صامولة اسطوانية
- علامة دليلية لقفل الـ SDS
- عجلة ضبط كمية مادة البيخ
- وصلة الخرطوم (مسدس البيخ)
- تمديد القدم (لوعاء الـ 800 مل فقط)
- وعاء مادة البيخ، 600 مل
- وعاء مادة البيخ، 800 مل*
- مفتاح التحكم
- الانبوب الصاعد مع عازل الوعاء
- منفذ

عربي

تعليمات الأمان

ملاحظات تحذيرية عامة للعدد الكهربائي



اقرأ كل إرشادات السلامة والتعليمات بما في ذلك نشرات بيانات السلامة المتعلقة بالألوان والمذيبات واللافات التحذيرية الموجودة على العبوات. إن الإخفاق في المحافظة على إرشادات السلامة والتعليمات قد تكون من عواقبه الصدمات الكهربائية، اندلاع الحريق أو الإصابة بجروح خطيرة.

احتفظ بجميع الملاحظات التحذيرية والتعليمات للمستقبل.

يقصد بمصطلح "العدد الكهربائي" المستخدم في الملاحظات التحذيرية، العدد الكهربائي الموصولة بالشبكة الكهربائية (بواسطة كابل الشبكة الكهربائية) وأيضاً العدد الكهربائي المزودة بمركم (دون كابل الشبكة الكهربائية).

الأمان بمكان العمل

حافظ على إبعاد الأطفال وغيرهم من الأشخاص أثناء استخدام العدد الكهربائي. قد تفقد السيطرة على الجهاز عند الالهاء.

الأمان الكهربائي

يجب أن يتلائم قابس وصل العدد الكهربائي مع المقبس. لا يجوز تغيير القابس بأي حال من الأحوال. لا تستعمل القوايس المهابئة مع العدد الكهربائي المؤرضة تأريض وقائي. إن القوايس التي لم يتم تعديلها والمقابس الملائمة تقلل من مخاطر الصدمات الكهربائية.

أبعد العدد الكهربائي عن الأمطار أو الرطوبة. إن تسرب الماء إلى داخل العدد الكهربائي يزيد من مخاطر الصدمات الكهربائية.

لا تسيء استعمال الكبل لحمل العدد الكهربائي أو لتعليقها أو لسحب القابس من المقبس. حافظ على إبعاد الكبل عن الحرارة والزيت والمواف الحادة أو عن أجزاء الجهاز المتحركة. إن الكبلات التالفة أو المتلوية تزيد من مخاطر الصدمات الكهربائية.

استخدم فقط كبلات التمديد الصالحة للاستعمال الخارجي أيضاً عندما تشتغل بالعدد الكهربائي في الأماكن الخارجية. إن استخدام كبل تمديد مخصص للاستعمال الخارجي يقلل من مخاطر الصدمات الكهربائية.

استخدم مفتاح تفاضلي للوقاية من التيار المتخلف إن لم يكن من الممكن تجنب استخدام العدد الكهربائي في الأجواء الرطبة. إن استخدام مفتاح تفاضلي للوقاية من التيار المتخلف يقلل من مخاطر الصدمات الكهربائية.

أمان الأشخاص

ارتد عتاد الوقاية الشخصي وداثما نظارات واقية. إن ارتداء عتاد الوقاية الشخصي كقناع الوقاية من الغبار وأحذية أمان واقية من الانزلاق وخوذة واقية أو واقية أذنين، حسب نوع وطريقة تشغيل العدد الكهربائي، يقلل من خطر الإصابات.

استخدام ومعاملة العدة الكهربائية

لا تستخدم العدة الكهربائية إن كان مفتاحها تالف. إن العدة الكهربائية التي لا يمكن تشغيلها أو إطفائها خطيرة ويجب أن يتم تصليحها.

احتفظ بالعدد الكهربائي التي لا يتم استخدامها بعيداً عن متناول الأطفال. لا تسمح للأشخاص الغير متمرسين على استعمال هذا الجهاز أو الذين لم يقرأوا هذه التعليمات أن يقوموا باستخدام الجهاز. إن العدد الكهربائي خطيرة إن تم استخدامها من قبل أشخاص غير متمرسين.

استخدم العدة الكهربائية والتوابع وعدد الشغل وإلخ.. حسب هذه التعليمات. ينبغي أن تراعي أثناء ذلك ظروف العمل والأشغال المطلوب تنفيذها. إن استخدام العدد الكهربائي لغير الأعمال المخصصة لها، قد يؤدي إلى تشكل الحلات الخطيرة.

الخدمة

اسمع أن يتم تصليح عدتك الكهربائية من قبل العمال المتخصصين فقط و فقط باستخدام قطع الغيار الأصلية. ستضمن بذلك المحافظة على أمان الجهاز.

ملاحظات الأمان لأنظمة البخ الدقيق

حافظ على نظافة وحسن إضاءة مكان عملك وأبعد عنه أوعية الدهان أو المواد المحملة وقطع القماش وغيرها من المواد القابلة للاشتعال. خطر الاشتعال الذاتي. آمن توفر طفايات الحريق/أجهزة إطفاء الحرائق السليمة بكل وقت.

أمن تهوية مكان البخ بشكل جيد واحرص على توفر الهواء النقي بشكل كاف في كامل الغرفة. إن المواد المحملة المتبخرة والقابلة للاشتعال تشكل محيط قابل للانفجار.

لا تقم بالبخ والتنظيف باستخدام مواد ذات نقطة اشتعال أقل من 00°م. استخدم مواد ذات قاعدة مائية أو هيدروكربونية غير متطايرة أو مواد مشابهة. المذيبات المتطايرة وسهلة التبخر تتسبب في تكوين بيئة انفجارية.

لا تبخ في مجال منابع الاشتعال كشرر الشحمت الكهروستاتية ولهب النار المكشوفة ووميض اللهب والأغراض الساخنة والمركبات والسجائر وشرر وصل وسحب الكبلات الكهربائية أو تشغيل وإطفاء المفاتيح الكهربائية. إن مصادر الشرر هذه قد تؤدي إلى اشتعال المجال المحيط بها.

لا تبخ المواد الغير معروف عنها عما إن كانت تستشكل مصدراً للخطر. إن المواد المجهولة قد تشكل الظروف المسببة للمخاطر.

ارتد عتاد الوقاية الشخصي إضافة عن ذلك، كالقفازات الواقية وقناع الوقاية أو قناع لوقاية التنفس أثناء البخ أو عند التعامل مع المواد الكيماوية. إن ارتداء عتاد الوقاية الشخصي بظروف معينة يقلل التعرض للمواد الخطيرة.

