

UA

КЕРІВНИЦТВО З ЕКСПЛУАТАЦІЇ

**CH**  
**Cooper & Hunter**

Побутовий тепловий насос повітря-повітря.

Кондиціонер

Серія ICY III



**МОДЕЛІ: CH-S09FTXTB2S-NG  
CH-S12FTXTB2S-NG  
CH-S18FTXTB2S-NG  
CH-S24FTXTB2S-NG**



Пристрій заповнено горючим газом R32.

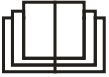

Перед використанням приладу прочитайте цей посібник користувача.



Перед установкою приладу спочатку прочитайте керівництво по установці.



Перед ремонтом приладу спочатку прочитайте керівництво по обслуговуванню.

## Хладагент

- Для реалізації функції кондиціонера в системі циркулює спеціальний холодагент. Використовуваний холодагент є фторидом R32, який спеціально очищається. Холодагент є легкозаймистим і не має запаху. Крім того, це може привести до вибуху за певних умов. Але займистість холодагенту дуже низька. Його можна запалити тільки відкритим вогнем.
- В порівнянні із звичайними холодагентами R32 - це не забруднюючий холодагент без шкоди для озоносфери. Вплив на парниковий ефект також нижче. R32 має дуже хороші термодинамічні характеристики, які призводять до дійсно високої ефективності використання енергії.

### **ПРЕДУПРЕЖДЕНИЕ :**

Не використовуйте засоби для прискорення процесу розморожування або очищення, окрім тих, які рекомендовані виробником. При необхідності ремонту звертайтеся в найближчий авторизований Сервісний центр. Будь-який ремонт, що виконується некваліфікованим персоналом, може бути небезпечним. Прилад повинен зберігатися в приміщенні без безперервних джерел займання. (наприклад: відкрите полум'я, робочий газовий прилад або робочий електронагрівач.) Прилад повинен встановлюватися, експлуатуватися і зберігатися в приміщенні з площею підлоги більше X м<sup>2</sup>. Пристрій заповнений горючим газом R32. Для ремонту строго наслідуйте інструкції виробника.

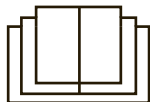

## ◆ Заходи безпеки

Будь ласка, прочитайте наступне, перш ніж використовувати устаткування!

### ПОПЕРЕДЖЕННЯ

- ★ При появі запаху диму, негайно знеструміть кондиціонер і зверніться до сервісного центру

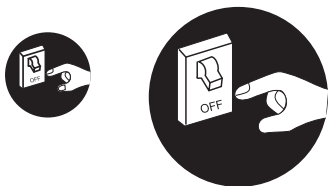

Якщо цього не зробити, обладнання може вийти з ладу, також призвести до короткого замикання або до пожежі

- ★ Не торкайтесь устаткування вологими руками



Це може призвести до ураження електричним струмом

- ★ Зберігайте від ушкоджень електричний кабель і кабель міжблочного зв'язку. Якщо ізоляція кабелю пошкоджена, зверніться до сервісного центру, щоб замінити його. Забороняється використовувати устаткування з пошкодженим кабелем



- ★ Використовуйте кабель живлення, що відповідає вимогам електро- і пожежної безпеки

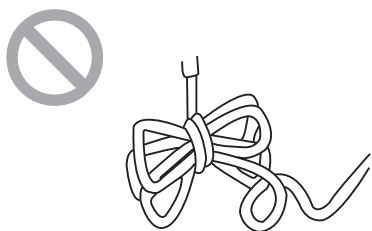

Забороняється використовувати подовжувачі

- ★ Якщо ви не плануєте використовувати кондиціонер впродовж довгого часу, знеструміть устаткування.

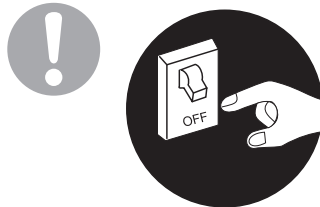

Це може призвести до збирання пилу у блоці, який викличе перегрівання, коротке замикання або пожежу

- ★ Не використовуйте пошкоджений кабель електроживлення або кабель, що не відповідає вимогам електро- і пожежної безпеки



Інакше може статися пожежа через перегрівання кабелю живлення

- ★ Перед очищенням кондиціонера, будь ласка, знеструміть його



Недотримання цього правила може призвести до поразки електричним струмом

- ★ Джерело живлення повинне відповідати специфікації кондиціонеру і обладнане автоматом струмового захисту відповідного номіналу. Не знімайте і не подавайте живлення на кондиціонер занадто часто

- ★ Якщо напруга електромережі занадто висока, це може призвести до ушкодження устаткування. Якщо напруга мережі занадто низька, компресор почне сильно вібрувати, і це може призвести до його ушкодження. Також, це може призвести до того, що компресор і електричні компоненти системи не функціонуватимуть

## ◆ Заходи безпеки



★ Переконайтесь, що устаткування надійно заземлене

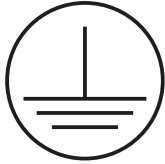

Використання незаземленого устаткування може привести до поразки електричним струмом

★ Задля власної безпеки відключайте кондиціонер від джерела живлення перед обслуговуванням, ремонтом або очищенням, а також, якщо не плануєте використати його тривалий час

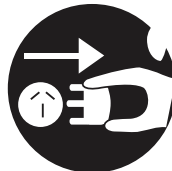

Пил, що накопичується, може призвести до пожежі

★ Встановлюйте найбільш відповідну температуру

Встановлюйте темп. в приміщенні на 5 °С нижче, ніж на вулиці



Це допоможе понизити витрати електроенергії

★ Не залишайте вікна і двері відчиненими під час використання кондиціонеру

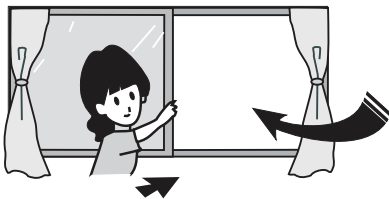

Це впливатиме на ефективність його роботи

★ Не блокуйте повітряні потоки на виході та вході устаткування

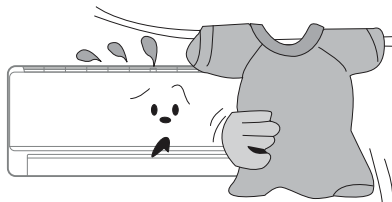

Це впливатиме на ефективність роботи устаткування та може призвести до несправності

★ Зберігайте легкозаймисті матеріали далеко від кондиціонеру. Не використовуйте відкритий вогонь поблизу устаткування

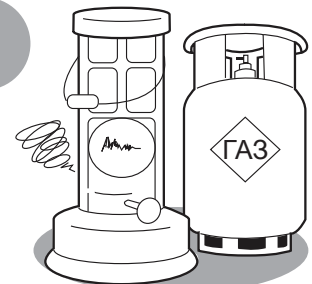

Це може призвести до пожежі або вибуху

★ Встановлюйте зовнішній блок на надійний фундамент або кріплення

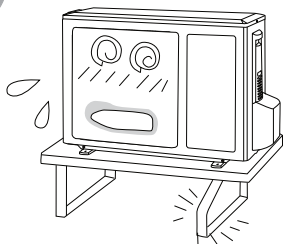

Ненадійно встановлений блок може впасти і травмувати

★ Не залишайте сторонні предмети на зовнішньому блоці

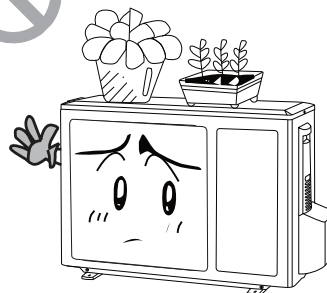

Це може призвести до виходу з ладу самої системи

★ Не ремонтуйте кондиціонер самостійно

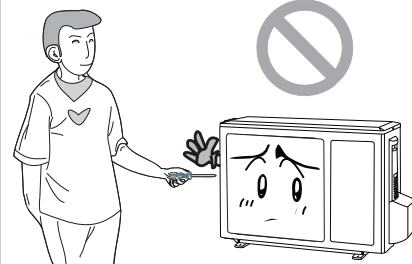

Це може призвести до пожежі або поразки електричним струмом. З приводу несправності кондиціонеру, звертайтеся до сервісних центрів

## ◆ Заходи безпеки

- ★ Не використовуйте кабель із скручуваннями та пошкоджений кабель. Якщо кабель пошкоджений, будь ласка, зв'яжіться з сервісним центром для його заміни



- ★ Для зміни напрямку горизонтального повітряного потоку використовуйте пульт дистанційного керування

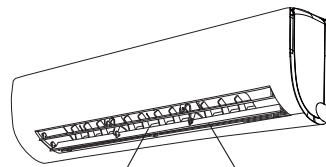

Вертикальні жалюзі  
Горизонтальні жалюзі

- ★ Не кладіть сторонні предмети в отвори огорожі та подання повітря



Це може призвести до травми або ушкодження устаткування

- ★ Не розміщуйте тварин і рослини під струменем повітря кондиціонера.

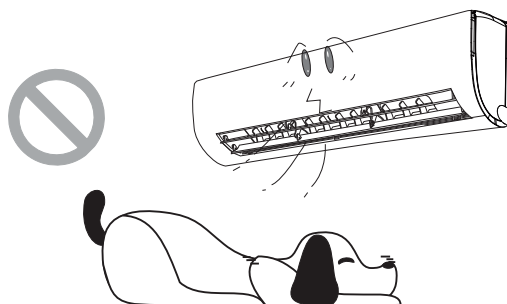

Це може завдати їм шкоди

- ★ Не перебувайте під струменем холодного повітря тривалий час



Це може завдати шкоди вашому здоров'ю

- ★ Не використовуйте кондиціонер не за призначенням, наприклад, для охолодження продуктів харчування або сушки одягу

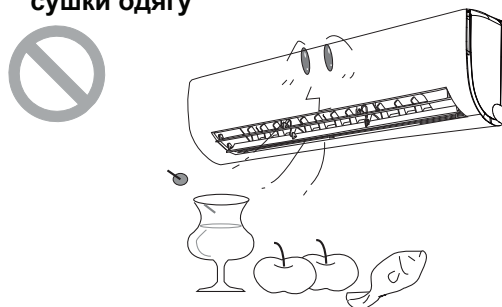

- ★ Запобігайте потраплянню води на кондиціонер



Це може привести до ушкодження або поразки електричним струмом

- ★ Не використовуйте відкритий вогонь поряд з кондиціонером



Це може привести до отруєння чадним газом

◆ Назва деталей кондиціонера

Внутрішній блок

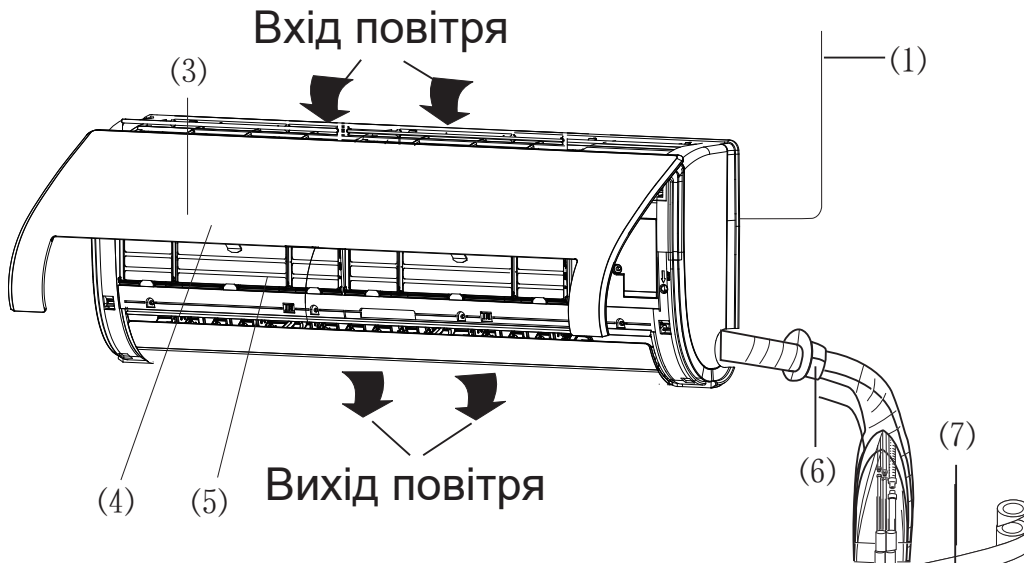

Позначення на панелі налаштувань

- ❄ Охолодження
- 💧 Осушення
- ☀ Обігрів
- ⏻ Живлення
- ⏸ Налаштування температури

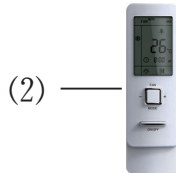

- (1) Дріт живлення
- (2) Пульт управління
- (3) Передня панель
- (4) Фільтр
- (5) Горизонт. жалюзі
- (6) Стінна проходка
- (7) Ізоляціон. стрічка
- (8) З'єднає. дроти .
- (9) Злив конденсату
- (10) Зливний патрубок

Зовнішній блок

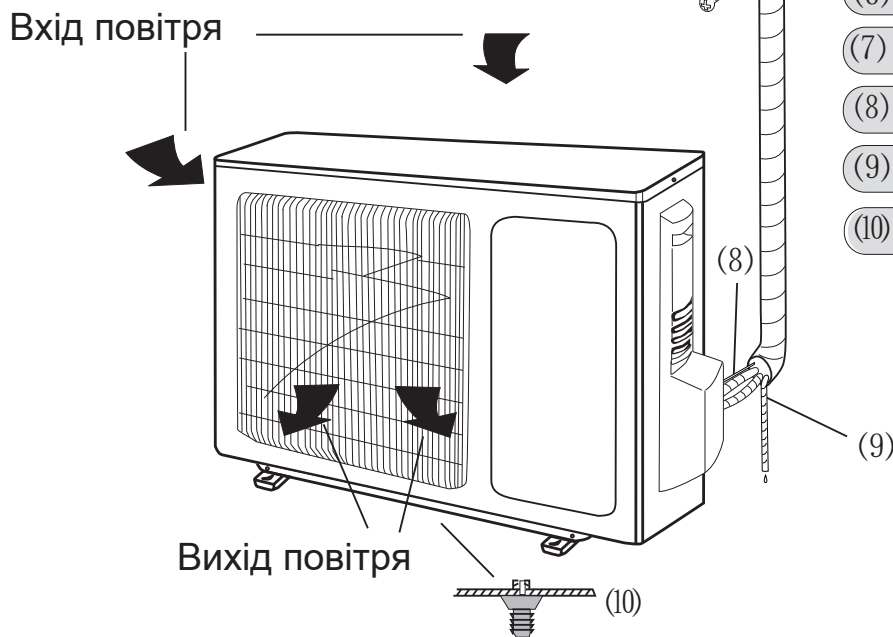

## ◆ Пульт керування

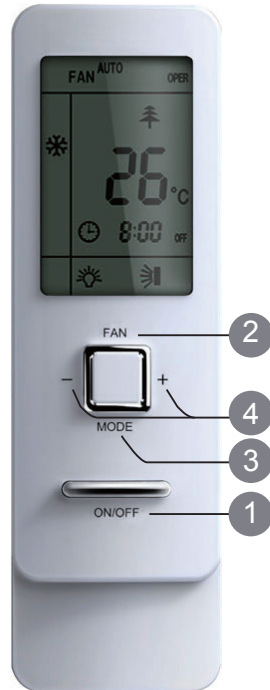

(до відкриття)

1 ON/OFF(увім/вимк)

2 FAN (вентилятор)

3 MODE (режим)

Кожне натискання кнопки  
MODE перемикає режим  
роботи кондиціонера :

- △ Автоматичний,
- ❄ Охолодження,
- 💧 Осушення,
- 🌀 Вентиляція,
- ☀ Обігрів.

4 +/- (більше/менше)



(після відкриття)

1 ON/OFF(увім/вим)

2 FAN (вентилятор)

3 MODE (режим)

4 +/- (більше/менше)

5 TURBO (турбо)

6 🌀 (жалюзі)

7 🌀 (жалюзі)

8 CLOCK (годинник)

9 TIMER ON/TIMER OFF  
(увім/вим. таймера)

10 TEMP

11 🏠/🌳

12 I FEEL

13 LIGHT (підсвітка)

14 Wi-Fi

15 QUIET

16 SLEEP

## ◆ Пульт керування

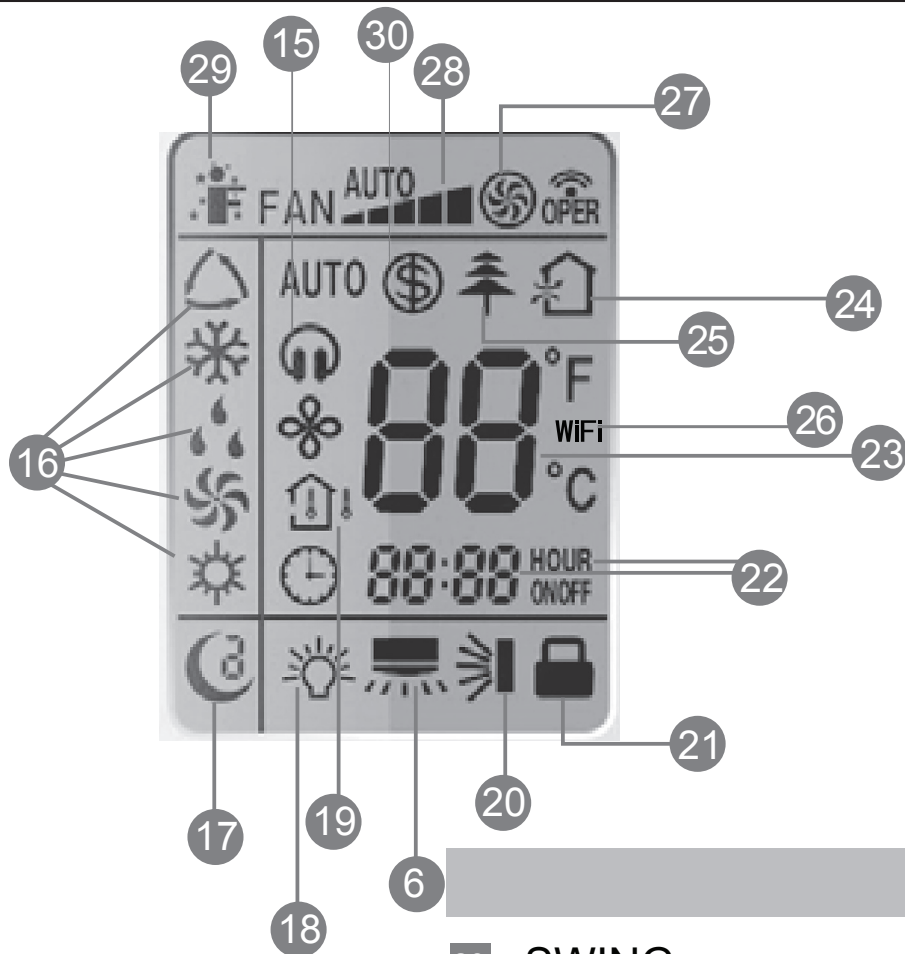

### 17 SLEEP

☾ Відображає, що режим SLEEP активний. Щоб вимкнути режим SLEEP, потрібно ще раз натиснути одну й ту саму кнопку

### 18 LIGHT

💡 З'являється при натисканні кнопки LIGHT для активації підсвічування. Для відключення натисніть кнопку ще раз.

### 19 TEMP

Кнопка TEMP означає бажану (задану) температуру  
 🏠 Означає поточну температуру в приміщенні  
 🏠 Означає поточну температуру на вулиці.  
 Відсутність значка означає, що при наступному натисканні параметри, що відображаються, почнуть свій відлік з першої швидкості.

### 20 SWING

☀ З'являється при натисканні кнопки SWING. Горизонтальні жалюзі

### 21 Блокування

🔒 З'являється при одночасному натисканні кнопок «+» и «-». Натисніть ще раз, щоб зняти блокування.

### 22 Время таймера

Після натискання кнопки TIMER ON або TIMER OFF починає блимати час, на який відкладений старт або зупинка устаткування.

### 23 Індикація температури



Відображають встановлену температуру. У режимі SAVE замість цифр відобразатимуться букви SE.

### 24 Вентиляція

🏠 Функція присутня не в усіх моделях



## ◆ Пульт керування

**25 Холодна плазма**  
 З'являється при натисканні кнопки  /  і активації режиму.

**26 Wi-Fi**  
**WiFi** З'являється при натисненні кнопки "Wi-Fi". Для відключення натисніть цю комбінацію ще раз

**27 TURBO**  
 З'являється при натисканні кнопки TURBO і активації режиму. Для відключення натисніть кнопку ще раз.

**28 FAN SPEED**  
Кожне натискання кнопки FAN змінює швидкість обертання вентилятора кондиціонера AUTO - LOW - MED - HIGH (Автоматична - Низька - Середня - Висока).

**29 I FEEL**  
 З'являється при натисканні кнопки I FEEL і активації режиму. Для відключення натисніть кнопку ще раз.







**30 8°C HEATING**  
 3  
CLOCK 8 TEMP HEAT ( ).

8° .





# ◆ Пульт керування

## Опис пульта керування

**1 ON/OFF** На кнопку для ув кондиц онеру на РК-диспле внутр «» горить зеленим кольором. у. При блоку знак

**2 FAN**  
Ця кнопка використовується для налаштування швидкості вентилятора в послідовності  
AUTO, , , , ,  to , then back to Auto.



 низька швидкість     низька середня швидкість     середня швидкість     середня висока швидкість     висока швидкість

**3 MODE**  
Кожного разу, коли ви натискаєте на кнопку, режим перемикається в послідовності AUTO, COOL, DRY, FAN і HEAT ( Автоматичний - Охолодження - Осушення - Вентиляція - Обігрів ), як показано на малюнку нижче:





У режимі AUTO (Автоматичний), встановлена температура не відображається на дисплеї и кондиціонер буде автоматично вибирати режим роботи, враховуючи поточну температуру в приміщенні, щоб підтримувати її в зоні комфорту.

**4 +/-**  
Натисніть кнопку для підвищення/пониження бажаної температури в приміщенні.

**5 TURBO**  
Натисніть кнопку TURBO для увімкнення / вимкнення функції TURBO. При активації цієї функції тепловий насос намагатиметься досягти заданої температури в найкоротший час. У режимі COOL (охолодження) кондиціонер подає в приміщення найбільш холодне повітря, вмикаючи надвисоку швидкість обертання вентилятора. У режимі HEAT (обігрів) кондиціонер подає найбільш тепле повітря, вмикаючи надвисоку швидкість вентилятора.

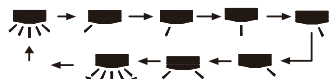
**6  (жалюзі)**  
Натисніть кнопку установки кута подання повітря в приміщення. Кожне натиснення змінює установку кута в послідовності, як показано на малюнку:



** (жалюзі)**  
Натисніть кнопку установки кута подання повітря в приміщення. Кожне натиснення змінює установку кута в послідовності, як показано на малюнку:



## ◆ Пульт керування





### Опис пульта керування

#### 8 CLOCK



Натисніть кнопку CLOCK, почне блимати .

Впродовж наступних 5 секунд за допомогою кнопок "+" і "-" почніть встановлювати поточний час. Утримуйте кнопку натиснутою, і зміна відбуватиметься спочатку з кроком 1 хвилина і частотою 0,5 секунд, потім з кроком 10 хвилин кожні 0,5 секунд. Після того, як встановили поточний час, натисніть кнопку CLOCK для підтвердження.



#### 9 T- ON | T- OFF





При натисканні кнопки  TIMER ON, вмикається функція таймера. Натиснувши кнопку  TIMER OFF, вимикається функція таймера. Натиснувши кнопку  TIMER ON, вмикається функція таймера. Натиснувши кнопку  TIMER OFF, вимикається функція таймера.

#### 10 TEMP

Натисніть кнопку TEMP. При кожному подальшому натисненні на дисплеї відображається: встановлена температура , температура в приміщенні  і температура на вулиці . В процесі перемикавання, між температурними датчиками, за допомогою кнопки TEMP завжди відображається задана температура.  
*Примітка: Температура на вулиці показується не в усіх моделях кондиціонерів.*

#### 11 /

Натисніть кнопку для активації режиму холодна плазма . Функція вентиляції  у цій моделі не реалізована.

При натисканні на кнопку вперше, відобразиться функція вентиляції . Якщо натиснути на кнопку вдруге, то будуть відображені обидва режими  і . Натискання кнопки втретє вмикає функцію холодної плазми .

#### 12 I FEEL

Натисніть кнопку I FEEL на пульті керування. Кондиціонер автоматично встановить температуру згідно з поточною температурою в приміщенні.

#### 13 LIGHT

Натисніть кнопку LIGHT для увімкнення/вимкнення підсвічування дисплея пульта дистанційного керування. При увімкненню підсвічуванні на дисплеї з'явиться значок .

#### 14 Функція WiFi

Натисніть кнопку "WiFi" щоб увімкнути або вимкнути функцію WIFI. Коли функція WIFI активна, значок "WiFi" відобразиться на дисплеї пульта керування. Утримуйте кнопку "WiFi" упродовж 10 секунд, пульт керування відправить WIFI команду скинути код і тоді функція WIFI буде увімкнена. Функція WIFI за замовчанням активується після подання живлення на пульт керування. Ця функція доступна тільки в деяких моделях.

## ◆ Пульт керування

### 15 QUIET

Натиснення кнопки активує тихий режим, повторне натиснення - деактивує його.

### 16 SLEEP

Функція " SLEEP" ("COH") вмикається для відпочинку або сну

Функція має три режими Sleep 1 (☾<sup>1</sup>), Sleep 2 (☾<sup>2</sup>) и Sleep 3 (☾<sup>3</sup>).

Порядок роботи кондиціонера при увімкненній функції **Sleep 1** в режимі охолодження або осушення :

a) Задана температура автоматично збільшується на 1 °C після першої години роботи, і на 2 °C після двох годин роботи.

b) Впродовж подальшого часу роботи задана температура не змінюється.

Порядок роботи кондиціонера при увімкненній функції **Sleep 2** в режимі охолодження:

a) Якщо температура повітря знаходиться в діапазоні 16–23 °C, то після першої години роботи задана температура автоматично збільшиться на 1 °C. Впродовж подальших годин на 3 °C. Після 7 годин роботи задана температура знизиться на 1 °C і не зміниться впродовж подальшого часу.

b) Якщо температура повітря знаходиться в діапазоні 24–27 °C, то після першої години роботи задана температура автоматично збільшується на 1 °C. На 2 °C після двох годин роботи. Після 7 годин роботи задана температура знижується на 1 °C і не змінюється впродовж подальшого часу.

c) Якщо температура повітря знаходиться в діапазоні 28–29 °C, то після першої години роботи задана температура автоматично збільшується на 1 °C. Після 7 годин роботи задана температура знижується на 1 °C і не змінюється впродовж подальшого часу.

d) Якщо температура повітря 30 °C, то після 7 годин роботи задана температура зменшиться на 1 °C і не змінюється впродовж подальшого часу.

В режимі **Sleep 3** задана температура встановлюється вручну для кожної години.

Порядок програмування режиму Sleep 3 :

a) Натисніть і утримуйте кнопку TURBO до тих пір, доки на дисплеї висвітлится напис "1 hour" (1-а година).

b) Кнопками "-" "+" задайте значення температури для першої години роботи.

c) Натисніть кнопку TURBO для підтвердження

d) Після підтвердження на дисплеї висвітлится напис "2 hour" (2-а година).

Кнопками "-" "+" задайте значення температури для другої години роботи.

i) Встановіть, таким чином, задану температуру для подальшого годинника з 3-го по 8-й.

f) У режимі налаштувань, якщо впродовж 10 сек не розпочата установка температури, пульт автоматично повертається в робочий режим.

g) Для того, щоб вийти з цього режиму необхідно натиснути кнопки ON/OFF, MODE або SLEEP.

## ◆ Пульт керування

### 17 Комбінація «+» і «-»

Однчасне натискання кнопок «+» і «-» блокують кнопки пульта керування. На дисплеї з'являється значок . Повторне натиснення знімає блокування.

### 18 Комбінація MODE і «-»

Однчасне натискання кнопок MODE і «-» перемикає одиниці виміру температури між градусами Цельсія і Фаренгейта.

### 19 Комбінація TEMP і CLOCK в режимі охолодження

Однчасне натискання кнопок TEMP і CLOCK в режимі COOL (Охолодження) вмикає функцію енергозбереження.

На дисплеї відобразатиметься SE.  
Повторне натиснення вмикає функцію.

### 20 Комбінація TEMP і CLOCK в режимі обігріву

Однчасне натискання кнопок TEMP і CLOCK в режимі HEAT (Обігрів) вмикає функцію 8 °C HEATING. На дисплеї відобразатиметься SE.

Повторне натискання вмикає функцію.

### 21 Підсвічування пульта керування

Підсвічування працює впродовж 4 секунд після першого вмикання та 3 с після подальших натиснень.

## Заміна батарейок

1. Зніміть кришку відсіку батарей пульта дистанційного керування.
2. Вийміть старі батарейки.
3. Вставте нові батарейки типу AAA 1,5В, дотримуючись полярності.
4. Встановіть кришку відсіку батарейок на місце.

### ★ Увага!

Не використовуйте старі батарейки або батарейки іншого типу.

Якщо пульт не використовувався тривалий час, витягніть з нього батарейки, щоб вони не потекли. Керування пультом можливо в зоні дії сигналу. Звичайно це не більше 8 метрів. Сигнал від пульта керування до внутрішнього блоку повинен проходити більш ніж на 1 метр в сторони від телевізора або стереосистем. Якщо пульт неправильно керує кондиціонером, вийміть батарейки та вставте назад через 30 секунд. Якщо керування не нормалізувалося, спробуйте замінити батарейки.

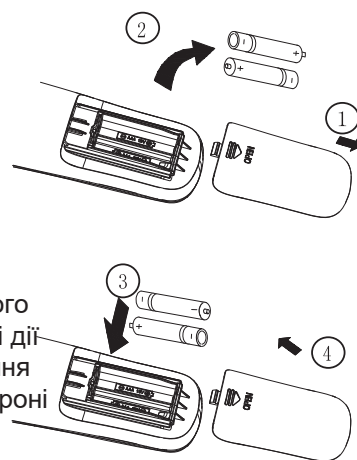

## ◆ Аварійне ввімкнення

### Аварійне ввімкнення

Якщо пульт дистанційного керування був загублений або пошкоджений, ви можете скористатися кнопкою увімкнення/вимкнення кондиціонера, розташованою на внутрішньому блоці під лицьовою панеллю. Після увімкнення кондиціонер працюватиме в режимі AUTO і мінятиме швидкість обертання вентилятора автоматично. Алгоритм роботи кондиціонера в режимі AUTO приведений нижче.

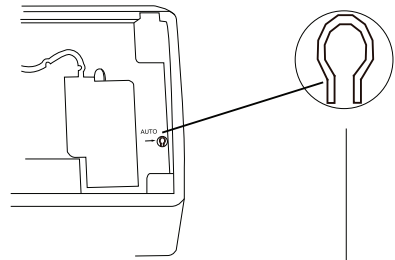

Кнопка ручного вмикання

### Режим роботи кондиціонера в режимі AUTO

Увімкніть кондиціонер в режим AUTO з пульта керування або кнопкою увімкнення/вимкнення, розташованою під лицьовою панеллю. Процесор кондиціонера сам вибере необхідний режим роботи, ґрунтуючись на наступних даних:

Режим	Температура	Режим роботи вентилятора
AUTO	25 °C (охолодження вентиляція)	AUTO
AUTO	20 °C (обігрів)	AUTO

Рекомендується використовувати кнопку увімкнення/вимкнення, розташовану на внутрішньому блоці кондиціонера, тільки якщо загублений пульт.

## ◆ Очищення та догляд за обладнанням



### Увага

Відключіть електроживлення перед обслуговуванням і ремонтом.

Намагайтесь запобігти потраплянню води на блок через вірогідність короткого замикання

Протирайте блок сухою ганчіркою або злегка вологою ганчіркою, змоченою водою або легким розчином неагресивного миючого засобу.

Не використовуйте розчинники і абразивні миючі засоби.

### Чищення лицьової панелі

Зніміть панель. Вологою ганчіркою, злегка змоченою водою температурою не вище 45 °С, протріть панель. Потім сухою ганчіркою протріть панель насухо.

Увага! Не мийте панель під проточною водою і не занурюйте її у воду. Це може пошкодити електронні компоненти дисплея.

### Очищення фільтра кожні 3 місяці

Увага! Не торкайтеся ламелі обрешітки теплообмінника. Це може привести до травми.

#### ① Витягніть фільтр.

Підніміть лицьову панель.

Підведіть і витягніть вниз повітряні фільтри, як це показано на мал. 1.

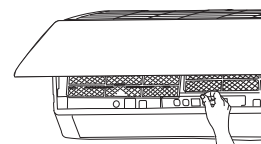
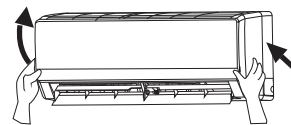

Мал. 1

#### ② Очищення фільтра.

Для очищення фільтра використовуйте пилосос. Мал. 2

Якщо фільтр дуже забруднений, промийте його проточною водою температурою не більше 45 °С.

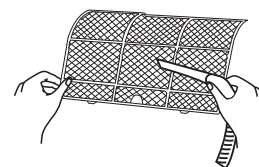

Мал. 2

#### ③ Установка фільтрів.

Сухі фільтри встановіть на місці та закрийте панель. Мал.3

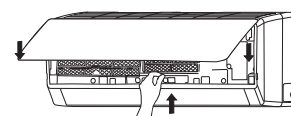

Мал. 3

## ◆ Очищення та догляд за обладнанням

### Перевірте перед використанням

- ① Переконайтеся, що нічого не заважає збору та подачі повітря.
- ② Перевірте батарейки пульта керування.
- ③ Перевірте кріпильні кронштейни зовнішнього блоку на відсутність ушкоджень.

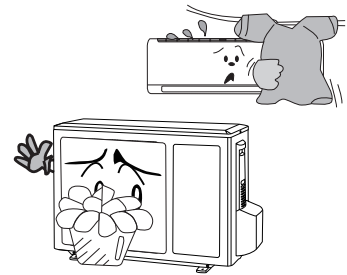

### Обслуговування перед використанням

- ① Відключіть електроживлення.
- ② Очистіть фільтри і корпус зовнішнього і внутрішнього блоків.
- ③ Очистіть теплообмінники внутрішнього і зовнішнього блоків.
- ④ Видаліть іржу зі зовнішнього блоку для попередження її поширення.





## ◆ Проблеми і їх рішення

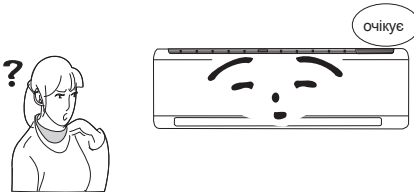
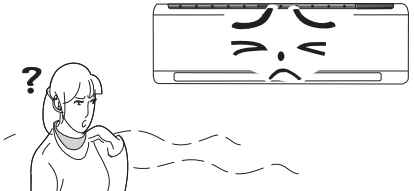
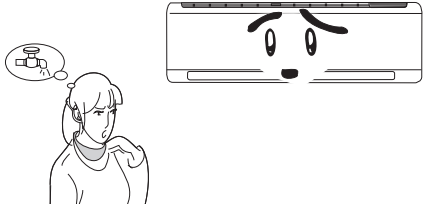

**Увага!**

Не ремонтуйте кондиціонер самостійно. Для обслуговування і ремонту кондиціонеру звертайтеся в спеціалізовані сервісні центри. Неправильний ремонт або обслуговування можуть призвести до короткого замикання, пожежі або ураження електричним струмом. Будь ласка, перед зверненням в сервісний центр перевірте нижчеприведені моменти. Можливо це заощадить ваш час і кошти.

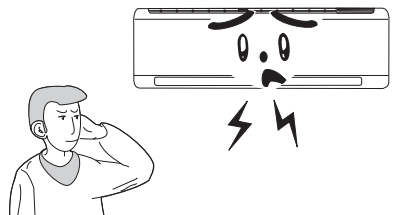
Явище	Несправність
<p>Кондиціонер не працює</p> 	<p>Кондиціонер не холоджує або не обігріває, якщо він тільки що був вимкнений і увімкнений знову. Це система захисту. Вам необхідно почекати 3 хвилини до увімкнення устаткування</p>
<p>Запах з кондиціонеру</p> 	<p>Іноді кондиціонери можуть посилювати запахи присутні в приміщенні (такі як сигаретний дим, парфумерія і так далі)</p> <p>Проконсультуйтеся з сервісним центром з питань очищення блоку, якщо запах зберігається</p>
<p>Булькаючі звуки в кондиціонері</p> 	<p>Іноді в кондиціонері чутний звук, схожий на булькання води. Це викликано кипінням холодогенту в середині внутрішнього блоку і не є несправністю.</p>
<p>Туман під час роботи в режимі охолодження.</p> 	<p>Якщо в приміщенні високі вологість повітря і температура, то на виході з кондиціонера може утворюватися туман. Він зникне через деякий час роботи, в міру зниження температури в приміщенні</p>
<p>Клацання</p> 	<p>Іноді з блоку чуються клацання. Це наслідок незначної деформації елементів корпусу при зміні температури</p>

## ◆ Проблеми та їх рішення

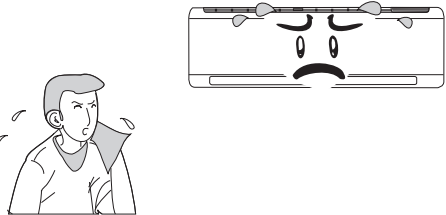
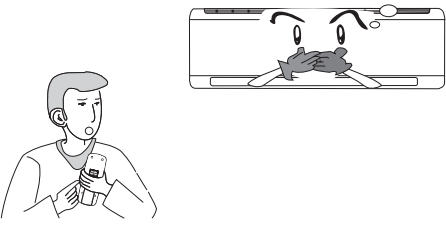
Явище	Несправність
<p>Блок не вмикається</p>  <p>Вимкнено запобіжник</p>	<p>Чи є електроживлення? Чи вставлена вилка в розетку? Чи не відключений автомат струмового захисту? Можливо, напруга електроживлення занадто низька або висока (це повинні перевірити фахівці). Перевірте, можливо, виставлена робота за таймером?</p>
<p>Недостатнє охолодження або обігрів.</p> 	<p>Чи правильно виставлена бажана температура? Чи немає перешкод подачі та забору повітря? Чи чисті фільтри? Чи не поступає тепле/холодне повітря через відкрите вікно або двері? Чи не встановлена низька швидкість вентилятора? Чи немає джерел тепла в приміщенні?</p>
<p>Не реагує на команди з пульта керування</p> 	<p>Можливо, це вплив електромагнітних завад. Спробуйте відключити електроживлення кондиціонера і через 30 секунд подати його знову.</p> <p>Переконаєтеся, що пульт знаходиться в зоні дії сигналу. Звичайно це 8 метрів.</p> <p>Перевірте батарейки.</p> <p>Перевірте, чи не пошкоджений пульт</p>
<p>Вода крапає з внутрішнього блоку</p>	<p>Занадто висока вологість в приміщенні. Брудні повітряні фільтри або теплообмінник. Забито відведення конденсату</p>
<p>Вода крапає з зовнішнього блоку.</p>	<p>Під час роботи кондиціонера в режимі охолодження утворюється конденсат на відкритих ділянках фреонопровода або хлипаках. Під час відтавання зовнішнього теплообмінника, лід перетворюється на воду. Під час роботи блоку в режимі обігріву, конденсат утворюється на теплообміннику зовнішнього блоку</p>
<p>Шум з внутрішнього блоку</p>	<p>Під час роботи функції відтавання перемикаються режими роботи устаткування. Можливий звук перетікання фреону із-за зміни напрямку рух холодагенту</p>

## ◆ Проблеми та їх рішення

Явище	Несправність
Немає подачі повітря з внутрішнього блоку.	<p>У режимі обігріву, якщо температура теплообмінника внутрішнього блоку занадто низька, вентилятор не подає повітря в приміщення, щоб не подавати холодне повітря (приблизно 2 хвилини).</p> <p>У режимі обігріву, якщо зовнішня температура повітря низька і /або вологість висока, зовнішній блок може обмерзати. Час від часу кондиціонер перемикається для відтавання. Вентилятор внутрішнього блоку при цьому зупиняється. Зазвичай це триває від 3 до 12 хвилин.</p> <p>У режимі осушення вентилятор внутрішнього блоку зупиняється на деякий час від 3 до 12 хвилин.</p>
Краплі води на подачі повітря.	Якщо кондиціонер працює в приміщенні з високою вологістю, то конденсат може утворюватися на решітці подачі повітря і зриватися повітряним потоком, що проходить.
C5: Помилка установки перемички.	Перевірте контакти перемички. Якщо була замінена плата управління, візьміть стару перемичку для нової плати.
F1: Помилка датчика зовнішньої температури в приміщенні.	Перевірте підключення датчика температури повітря в приміщенні.
F2: Помилка датчика теплообмінника.	Перевірте підключення датчика температури теплообмінника внутрішнього блоку.
H1: Відтавання	Не є несправністю або помилкою.



Якщо сталася одна з нижчеприведених ситуацій, негайно вимкніть кондиціонер і зверніться в авторизований сервісний центр.

Ненормальні звук під час роботи устаткування

Сильний запах під час роботи

З блоку тече вода

Автомат струмового захисту спрацьовує часто

Вода або інша рідина потрапила всередину устаткування

Нагрівається вилка або кабель електроживлення

Зупиніть і знеструм'юйте устаткування

## ◆ Поради з експлуатації

### Охолодження

#### Опис

Кондиціонер повітря забирає тепло в приміщенні і відводить через зовнішній блок, таким чином знижуючи температуру в приміщенні. Поточне холодовиробництво залежить від температури зовнішнього повітря.

#### Захист від обмерзання

Якщо кондиціонер працює в режимі охолодження при низькій температурі навколишнього повітря, теплообмінник може почати обмерзати. Коли температура теплообмінника внутрішнього блоку знизиться нижче 0 компресор зупиниться для відвертання подальшого обмерзання блоку.

### Обігрів

#### Опис

Кондиціонер повітря забирає тепло з вулиці і переносить його в приміщення через внутрішній блок, таким чином підвищуючи температуру в приміщенні. Тепловиробництво знизиться при зниженні температури на вулиці.

#### Відтавання

Коли температура зовнішнього повітря низька, а вологість висока, теплообмінник зовнішнього блоку починає обмерзати і знижується ефективність його роботи. Тоді кондиціонер зупиняється і автоматично активує функцію відтавання

В процесі роботи функції відтавання, вентилятори внутрішнього і зовнішнього блоків будуть вимкнені.

В процесі роботи функції відтавання, індикатор внутрішнього блоку блиматиме, а від зовнішнього блоку може іти пара. Це нормально і не є несправністю. Після завершення роботи функції відтавання, кондиціонер повернеться до роботи в режимі обігріву автоматично.

#### Відвертання подачі холодного повітря

У режимі обігріву, вентилятор внутрішнього блоку не починає працювати до тих пір, доки теплообмінник не нагріється до необхідної температури, щоб не подавати в приміщення холодне повітря. Зазвичай це займає 2 хвилини. Затримка пуску вентилятора відбувається:

1. при вмиканні режиму обігріву;
2. після відтавання;
3. обігрів при занадто низькій температурі в приміщенні.

#### Легкий бриз

У наступних ситуаціях внутрішній блок може вмикати вентилятор на наднизьку швидкість обертання, а горизонтальні жалюзі ставити в центральне положення:

1. у режимі обігріву, доки йде затримка пуску компресора після вмикання блоку;
2. у режимі обігріву, якщо температура досягла встановленого значення і компресор припинив роботу більш ніж на хвилину.

## ◆ Поради з експлуатації

Діапазон роботи обладнання		
	В приміщенні, DB/WB °C	На вулиці, DB/WB °C
Макс. при охолодженні	32/23	52/32
Мін. при охолодженні	21/15	-18/-
Макс. при обігріві	27/-	24/18
Мін. при обігріві	20/-	-30/-

Обладнання може працювати в режимі охолодження при зовнішній температурі в діапазоні від - 18°C до 52°C, а в режимі обігріву - 30°C до 24°C.

### Енергосбереження

Не допускайте перегрівання і переохолодження.

Встановлюйте бажану температуру в діапазоні, який може допомогти понизити енерговитрати.

Закривайте вікна і штори.

Сонячні промені і повітря, що потрапляє через відкриті двері, знижує ефективність охолодження (нагріву).

Очищайте повітряні фільтри кожні 2 тижні.

Брудні фільтри знижують ефективність роботи кондиціонера і збільшують енерговитрати.

### Відносна вологість повітря

Якщо тривалий час вологість повітря в приміщенні 80% і більше, то можливе утворення конденсату на виході повітряного потоку з кондиціонера.

## ◆ Прочитайте перед установкою



### Увага!

1. Устаткування повинне встановлюватися фахівцями, що мають відповідні ліцензії і сертифікати, строго дотримуючись усіх вимог і норм безпеки, а також вимог цієї інструкції.
2. Перед установкою зверніться в місцеве представництво торгової марки або авторизовану компанію-установник. Якщо устаткування було встановлене не авторизованою компанією, то помилки при монтажі можуть привести до виходу з ладу устаткування.
3. При переустановці обладнання в інше місце, будь ласка, зверніться в місцеве представництво торгової марки або авторизовану компанію-установник кондиціонерів.
4. Увага! Усі електричні підключення повинні проводитися при відключеному електроживленні!
5. Усі електричні підключення повинні проводитися фахівцями, що мають відповідні сертифікати і допуски. Якщо живлячий кабель пошкоджений, зверніться в сервісний центр для його заміни.
6. Живлячий кабель кондиціонера не має бути натягнутий. Довжина кабелю має бути достатня для вільного підключення до найближчої розетки.
7. Температура фреонопровода досить висока. Не допускайте контакту кабелю з фреонопроводом, щоб попередити можливість ушкодження ізоляції кабелю.
8. Дане обладнання не призначене для використання маленькими дітьми і людьми з обмеженою рухливістю, що знаходяться без належного нагляду.

### Інструкція по установці

Виберіть місце для установки обладнання. Не встановлюйте устаткування в наступних місцях:

встановлюйте кондиціонер далеко від нагрівальних приладів; не встановлюйте кондиціонер в місцях зберігання олій та легкозаймистих рідин і газів;  
не встановлюйте в місцях з підвищеним вмістом кислот;  
уникайте приміщень з підвищеною вологістю;  
уникайте місць приготування гарячої їжі і задимлених приміщень;  
уникайте місць з високим електромагнітним випромінюванням, місць установки височастотного або електрозварювального устаткування;  
уникайте місць розпилювання різних спреїв;  
не встановлюйте устаткування над електроприладами, комп'ютерами, телевізорами, музичними інструментами для відвертання попадання в них конденсату;  
переконайтеся, що місце установки забезпечує достатньо простору для установки і обслуговування;

## ◆ Прочитайте перед установкою

### Вибір місця установки внутрішнього блоку

1. Переконайтеся, що нічого не перешкоджає вхідним і вихідним потокам повітря кондиціонера
2. Виберіть місце, де сконденсована вода буде відводитися безперешкодно і легко. виконати з'єднання із зовнішнім блоком.
3. Виберіть місце, недоступне дітям.
4. Виберіть гладку вертикальну стіну, здатну витримати вагу кондиціонера і не передавати вібрацію при його роботі.
5. Переконайтеся, що є досить простору для монтажу і обслуговування. Блок повинен бути встановлений на висоті не менше 250 см від підлоги.
6. Виберіть місце осторонь, не менше 1 метра, від телеаудіоапаратури, комп'ютерів і тому подібних
7. Виберіть місце, де повітряні фільтри кондиціонера можуть бути легко вийняті для чищення.
8. Переконайтеся, що устаткування встановлюється відповідно до його правильних габаритних розмірів.
9. Не встановлюйте устаткування в пральнях і приміщеннях плавальних басейнів.

### Вибір місця установки зовнішнього блоку

1. Виберіть місце, де шум і повітряний потік при роботі кондиціонера не заважає оточенню.
2. Виберіть добре вентильований простір.
3. Виберіть місце, де ніщо не заважає забору та подачі повітря із зовнішнього блоку.
4. Виберіть поверхню, здатну витримати вагу устаткування і не передавальну вібрацію при його роботі.
5. Виберіть сухе місце, але не встановлюйте в місцях, що нагріваються прямими сонячними променями і схильних до дії сильного вітру.
6. Переконайтеся, що устаткування встановлене згідно з усіма правилами і інструкціям по налаштуванню цього типу устаткування, а також передбачено досить місця для обслуговування кондиціонера.
7. Перепад висот між внутрішнім і зовнішнім блоками не повинен перевищувати 5 метрів, а довжина фреонових труб 10 метрів.
8. Виберіть місце, недоступне дітям.
9. Виберіть місце, де блок не заважає проході людей і проїзду автотранспорту.

### Електробезпека

1. Усі електричні підключення мають бути виконані з дотриманням усіх місцевих вимог і норм безпеки.
2. Не натягуйте сильно кабель при монтажі.
3. Устаткування має бути надійно заземлене.
4. Устаткування має бути підключене через автомат струмового захисту, що відключає електроживлення при короткому замиканні або підвищеному навантаженні.
5. Устаткування має бути встановлене з урахуванням усіх місцевих норм, правил і стандартів використання кабелів електроживлення.
6. Якщо ви підключаєте устаткування в розетку, переконайтеся, що тип вилки відповідає типу розетки електроживлення.
7. Не використовуйте тільки один плавкий запобіжник для захисту електроланцюга.
8. Для вибору автомата струмового захисту використовуйте нижчеприведену таблицю:

## ◆ Прочитайте перед установкою

Модель кондиціонера	Автомат струмового захисту
09, 12, 18	16 А
24	25 А

### Примітка:

1. Переконайтеся в надійності підключення кабелю живлення і заземлення. переконайтеся, що виконане підключення відповідає електросхемі.
2. Помилка в підключенні може привести до короткого замикання або пожежі.

### Вимоги до заземлення

1. Переконайтеся, що устаткування надійно заземлене.
2. Жовто-зелений дріт в кондиціонері є заземленням і не може бути використаний для інших цілей. Неправильне підключення заземлення може привести до поразки електричним струмом.
3. Опір лінії заземлення повинен відповідати вимогам правил електробезпеки.
4. Електромережа повинна мати виділену лінію заземлення.

### **Категорично забороняється підключати заземлення до газових, водопровідних труб і систем опалювання!**

5. Модель і значення запобіжника написані на запобіжнику та електронній платі управління.



## ◆ Схеми установки

### Схеми установки

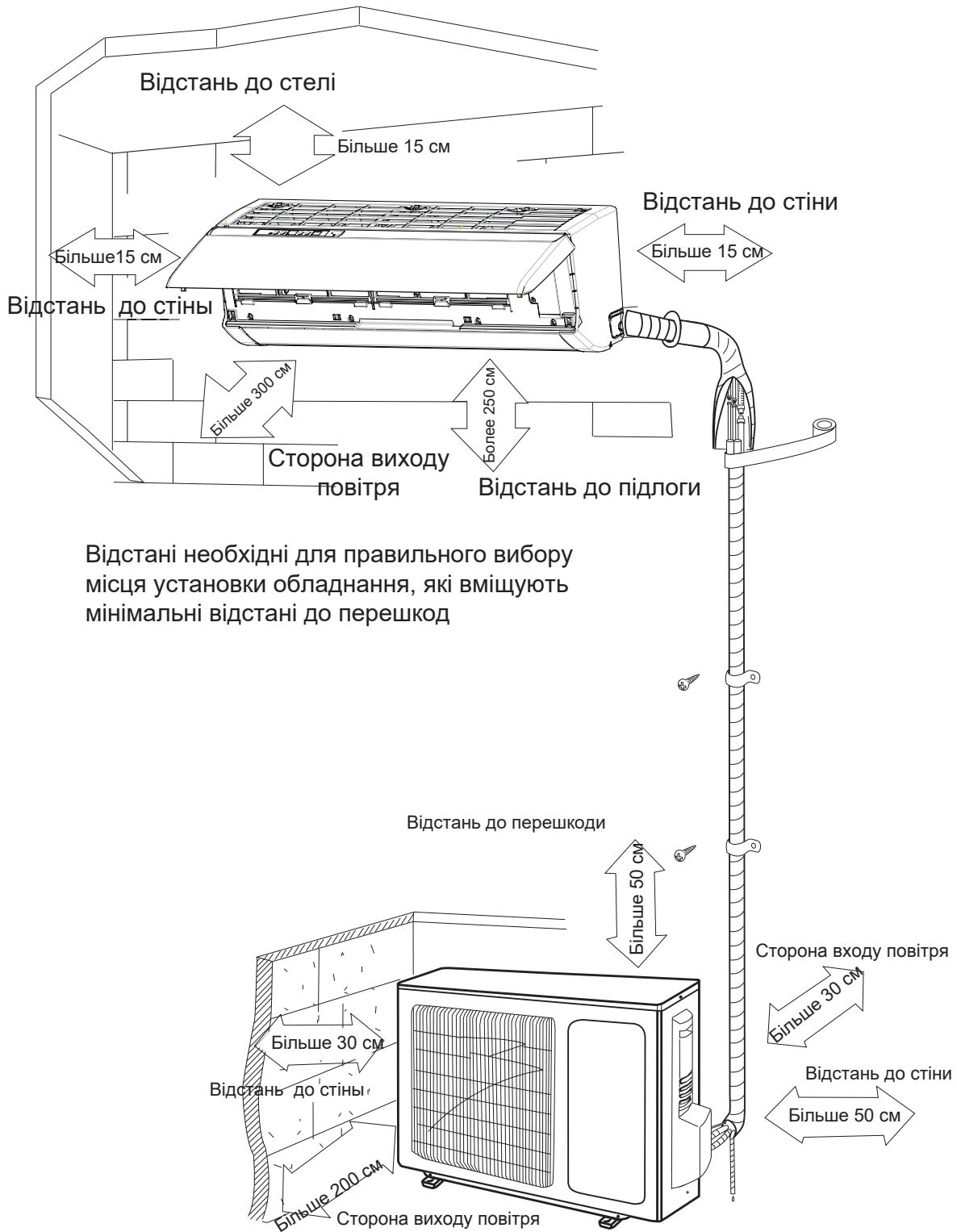

# Установка внутрішнього блока

## Установка монтажної пластини

1. Монтажна пластина має бути встановлена строго горизонтально. Це важливо, оскільки в конструкції блоку, передбачений нахил ванночки нормального відведення конденсату. Якщо блок не встановлений горизонтально, конденсат може не відводитися правильно.
2. Закріпіть монтажну пластину на стіні за допомогою гвинтів і дюбелів.
3. Переконайтеся, що монтажна пластина, закріплена на стіні, може витримати вагу не менше 60 кг. Вага має бути рівномірно розподілена на усі кріпильні гвинти.

QC:

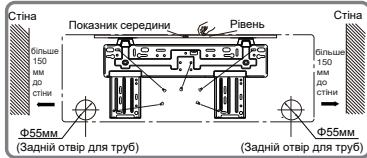

QD:

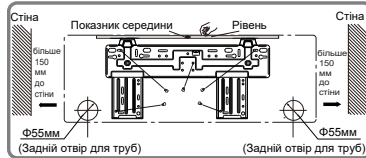

QE:

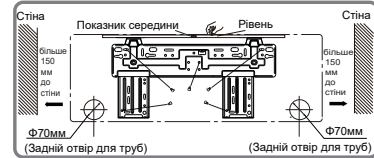

## Отвір для фреонопровода

1. Просвердліть отвір в стіні діаметром 55-70 мм, з невеликим ухилом вниз у бік зовнішнього блоку.
2. Вставте проходку в стіну для відвертання ушкодження фреонопровода і кабелю живлення при простяганні через отвір в стіні.

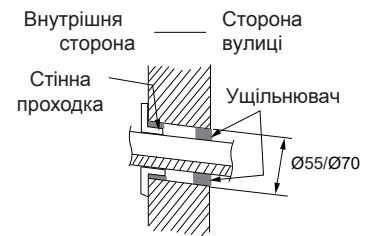

## Підключення відведення конденсату

1. Підключіть відведення конденсату до трубопроводу. Закріпіть місце з'єднання ізоляційною стрічкою.

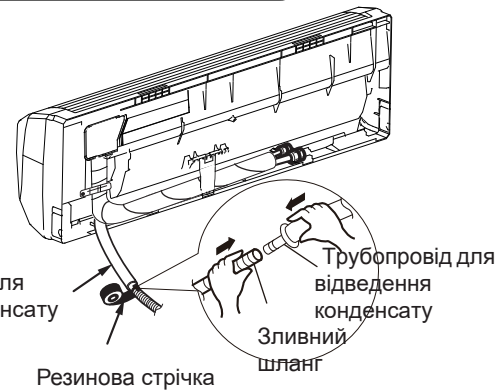

2. Помістіть трубопровід відведення конденсату в теплоізоляцію.

3. Обмотайте теплоізоляцію ізоляційною стрічкою для відвертання ушкодження і зісковзування. На поверхні неізольованої труби може утворюватися конденсат.

Примітка:

Ізольована труба відведення конденсату повинна мати надійне кріплення. Не допускаються провисы і підйоми. Стежте за тим, щоб зовнішній кінець трубопроводу був вільним, на достатній відстані від перешкод, щоб забезпечити подальше відведення води.

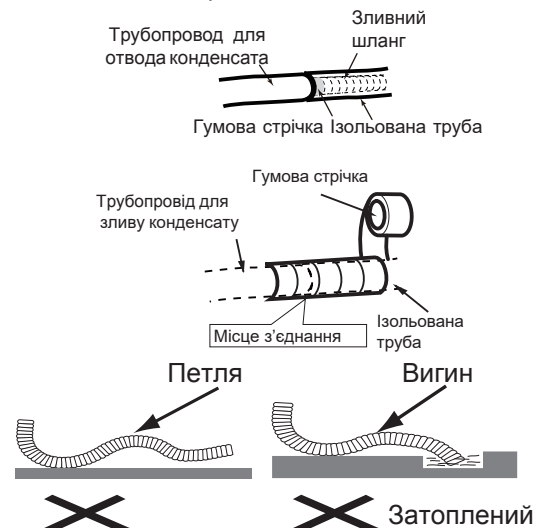

## ◆ Перевірка перед першим пуском після установки

### Перевірка після установки

Що перевірити	Можливі несправності
Блок надійно встановлений?	Блок може впасти, видавати шум або вібрацію
Відсутні витоки холодагенту?	Знижується ефективність роботи
Надійна теплоізоляція?	Конденсат може протікати
Конденсат відводиться нормально?	Можливі протікання
Електроживлення відповідає потрібному на шильднике блоку?	Можливий вихід з ладу устаткування
Усі електричні підключення і підключення трубопроводу правильні?	Можливий вихід з ладу устаткування
Устаткування надійно заземлене??	Можливий витік струму
Кабель відповідає потрібному?	Можливі помилки в роботі, вихід з ладу устаткування або пожежа
Немає перешкод забору і подачі повітря?	Знижується ефективність роботи
Довжина кабелю і фреонопровода не перевищує допустимі?	Знижується продуктивність системи. Можливий вихід з ладу устаткування

### Перевірка

#### 1. Перед першим пуском

- (1) Не вмикайте електроживлення до повного закінчення монтажних робіт.
- (2) Електричні підключення виконані правильно і надійно.
- (3) Обидва хлипаки зовнішнього блоку відкриті.
- (4) Усі матеріали транспортувань (плівка, пінопласт і тому подібне) видалені.

#### 2. Перший пуск

- (1) Включіть електроживлення і натисніть кнопку ON/OFF на пульті дистанційного керування.
- (2) За допомогою кнопки вибору режимів перевірте роботу кондиціонера в режимах COOL, HEAT, FAN.

#### Примітка!

Виробник залишає за собою право вносити зміни в конструкцію виробу без попереднього повідомлення.

## ◆ Установка і обслуговування додаткового фільтра

### Установка опціонального фільтра

1. Одночасно з двох сторін підчепіть пальцями та відкрийте лицьову панель. Потім витягніть повітряні фільтри як показано на мал. а

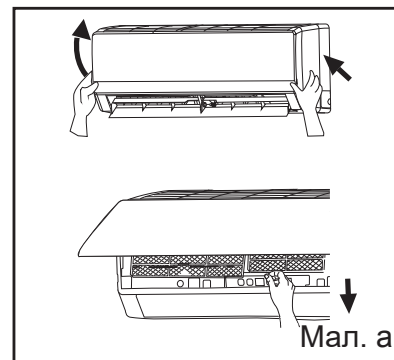

2. Вставте опціональний фільтр в спеціальні пази на повітряному фільтрі як показано на мал.б

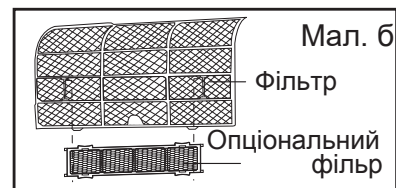

3. Вставте повітряний фільтр на місце та закрийте лицьову панель. Мал. в

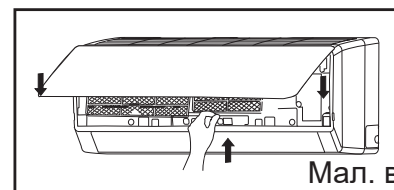

### Очищення і обслуговування

Витягніть опціональний фільтр, почистіть і вставте його назад відповідно наведеної вище інструкції. Не мийте водою опціональний фільтр, він має бути сухим. При необхідності, замініть фільтр на новий.

### Термін служби фільтра

Зазвичай термін служби додаткових опціональних фільтрів складає один рік. Срібний фільтр з іонізацією можна використати, доки його поверхня не стане чорною.

#### **Примітка:**

Це загальний опис терміну служби додаткових фільтрів. Якщо на упаковці придбаного вами фільтру є додаткові дані про його термін служби, ґрунтуйтеся на даних, вказаних на упаковці фільтру.